

4 Enter the component's code number. For example, if you are entering the code for a Philips VCR, you would press 035.

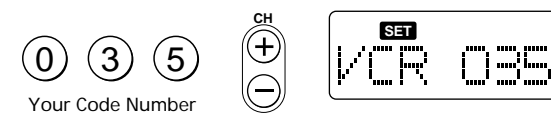

5 Press and release the ENT button to store the code number in the Commander's memory.

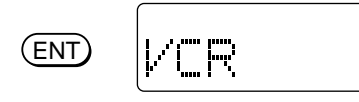

If the code number is not preset, NoC is displayed. In this case, start over the procedure again.

6 Go to "Step 2: Checking if the Code Number Works" to finish setting up.

Step 2: Checking if the Code Number Works

- 1 Power on the component you want to set up.
2 Aim the Remote Commander at the component and press a button to check if that button works.
3 Check that the other buttons of the Commander are operating the corresponding functions of the component.

You can write down the code number on the label inside the battery compartment lid.

If the Commander Does not Seem to Be Working...

- First, try repeating these setup procedures using the other codes listed for your component (see the supplied "Component Code Numbers" table).
• If after trying all the codes listed for your component you still cannot get the Commander to work properly, try the search method described in "Searching for the Correct Code."

Searching for the Correct Code

If you have tried all the code numbers listed for your component and you still cannot get the Commander to work (or if your component is not listed in the "Component Code Numbers" table), try these steps.

Before starting the Search function

Set each component to the following status to enable the Search function.
TV, AMP: power-on
CD, MD, TAPE, DAT: power-on with a playback source (disc, cassette tape, etc.)
Other components: power-off

- 1 While pressing the S (SET) button, press the POWER button.
2 On the Commander, press the button of the component that you want to set up.
3 Press and release the CH+ button. Then press and release the POWER button.

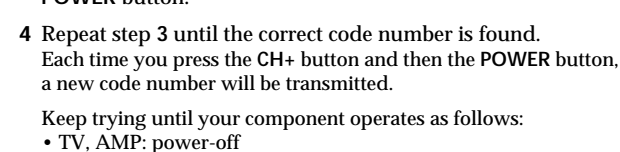

- 4 Repeat step 3 until the correct code number is found. Each time you press the CH+ button and then the POWER button, a new code number will be transmitted.
Keep trying until your component operates as follows:
• TV, AMP: power-off
• Other components: power-on
• TV without a power switch: the Channel + function works.
Be patient as you do this; it could take as many as 120 tries before the correct code number is located.

When the correct code is found, press the ENT button to store the code number in the Commander's memory.

- 6 Check that the Commander is operating the other functions of your component by pressing the corresponding buttons on the Commander. If they seem to be working properly, you are done setting up the Commander.

If the component does not operate properly, repeat steps 1 to 5 and search for another code.

If you still cannot get the Commander to work properly, see "Troubleshooting."

Note

Be sure to proceed to each next step in the above procedure within 10 seconds; otherwise setting mode will be canceled.

Controlling the Volume of Video Components Connected to an Audio System

The Commander is factory preset based on the assumption that you hear the sound of your video components from your TV's speakers, and that you hear the sound of your audio components from the loudspeakers connected to your receiver (or amplifier).

Factory Setting: Table with columns for Button, Controls, and Component (TV, VCR, CBL, SAT, DVD, RCVR, TAPE).

* If you assign an audio component on the CBL, SAT, CD, TAPE or DVD button, you can control the volume of the receiver (or amplifier) on the RCVR button. If you assign video components on these buttons, you can control the volume of the TV.

Thus you can control the volume of your TV or receiver (or amplifier) while operating a video or audio component without first having to press the TV or RCVR button.

However, if your video components are connected to an audio system, you probably hear your TV's or VCR's sound from the loudspeakers connected to your receiver (or amplifier), not from your TV speakers. In this case, you need to change the factory setting so that you can control the volume of your video components without first having to switch to the receiver (or amplifier).

Note: This feature is effective only when a receiver or amplifier is set up on the RCVR button. You cannot control the volume of a receiver (or amplifier) set up on CBL, SAT, CD, TAPE or DVD button while operating a component of another button.

Changing the Factory Preset of the Volume Control

If your video components are connected to an audio system, you probably hear your TV or VCR's sound from the loudspeakers via your receiver (or amplifier), not from your TV speakers. In this case, you need to change the factory preset so that you can control the volume of your video components without first having to switch to the receiver. To change the factory preset of the volume control, follow the procedures below. You can change this either before or after you set up the Commander to work with your component.

- 1 While pressing the S (SET) button, press the POWER button.



- 2 Press the MUTING button.

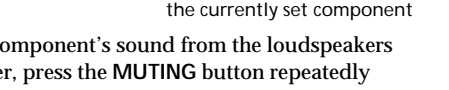

- 3 To control the component's sound from the loudspeakers via your receiver, press the MUTING button repeatedly until "RCVR" is displayed.

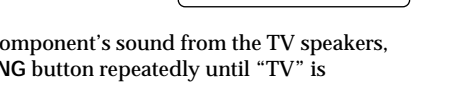

- 4 Press the ENT button to store your setting in the Commander's memory.

- 5 If you have not done yet so, finish setting up the component by completing the procedures in "Step 1: Entering the Code Number."

Note: If you are using more than one receiver (or amplifier) and have set it on the CBL, SAT, CD, TAPE or DVD button, when selecting these buttons you cannot control the volume of the receiver (or amplifier) of the RCVR button.

Programming a series of commands to the component select buttons (Macro function)

You can program a series of operating commands on any of the component select buttons (up to 16 steps) on the Remote Commander. For example, instead of performing a series of operations such as turn on the VCR and TV, select TV input and start VCR playback, you can do all the above by pressing only the VCR button.

To execute the commands programmed on a component select button, press the button for more than 2 seconds.

Notes: The programmed commands are executed when you press a component select button for more than 2 seconds. It works as a normal component select button, and the corresponding touch-keys are displayed.

To program a series of operations

- 1 While pressing the S (SET) button, press a component select button (in this case, VCR button) that you want to program.

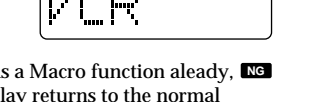

If the selected component button has a Macro function already, NoC and (M) are displayed and the display returns to the normal screen.

- 2 Press a button for the desired operation.
3 Repeat steps 2 and program the buttons for the series of operations.
4 When you have programmed all the buttons, press the S (SET) button.

To clear the program: When you want to clear the setting, or if you are no longer using that programmed operation, follow the procedure below to clear the program.

- 1 While pressing the programmed component select button that you want to clear, press the S and ENT button.

- 2 Release all buttons.

Operating a Component

- 1 Press the button of the desired component on the Commander.

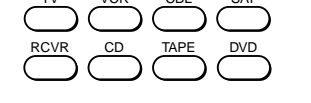

- 2 Point the Commander directly at the component.
3 Press the button for the function you want to use.

See "Remote Button Descriptions" for complete descriptions of the buttons on the Commander.

Notes on Using the Remote Commander: Basically, use this Commander in the same way as the Commanders supplied with your components. Using this Commander will not increase the functions of your components. The functions of the Commander are limited to the functions of the components themselves.

- If your cable box can control volume, be sure to set its volume switch to a medium position. If the volume on the cable box is turned down completely, you will not be able to adjust your TV's volume with the Commander.
• Power on will function simultaneously when you press a component button with a Sony code number.

Troubleshooting

If you have problems setting up or using the Commander: When setting up the Commander, carefully go through the procedures described in "Setting the Code." If the code that is listed first for your component does not work, try all the codes for your component - in the order in which they are listed. If all the codes fail to work (or if your component is not listed in this manual), try using the procedures in "Searching for the Correct Code."

- Check that you are aiming the Commander directly at the component, and that there are no obstructions between the Commander and the component.
• Make sure the batteries you are using are not worn out, and that they are inserted correctly.
• Check that the button of the TV, VCR, CBL, SAT, RCVR, CD, TAPE or DVD is pressed to choose your desired component.
• Check that the component has infrared remote capability. For example, if your component did not come with a remote commander, it probably is not capable of being controlled by a remote video component.
• Should any problem persist, reset the Commander to the factory setting by pressing the POWER, TV /VIDEO and VOL- buttons simultaneously.

Remote Button Descriptions

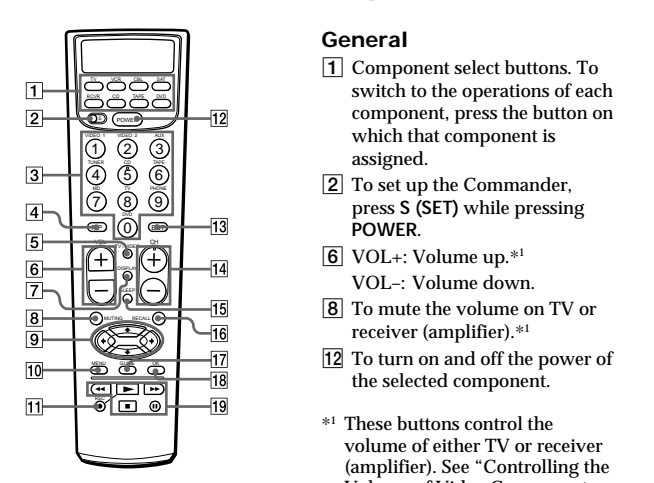

The number 5 button, the button and the CH+ button each have a tactile dot for ease of use.

Operating a TV

- 3 and 13: To change the channel. For example, to change to channel 5, press 0 and 5 (or press 5 and ENT).
4: To operate the Picture-in-Picture function. Press each button or combination of buttons as described in the table below.
5: To change the input mode.
7: To display the current channel on TV.
9: To move the cursor upward, downward, to the left, or to the right.

PIP operations table with columns: Press, To, PIP, Turn on/off the "window" picture. Includes controls for CLUIDE, CH, REC, and II.

Operating a VCR

- 3 and 13: To change the channel. For example, to change to channel 5, press 0 and 5 (or press 5 and ENT).
4: To use the "FAVORITE" function.
5: To switch the output of the SAT receiver to the TV.
7: To turn on the display.
9: To move the cursor upward, downward, to the left, or to the right.
10: To call up the MENU display.
14: CH+: Channel up. CH-: Channel down.
15: To change the input mode.
16: To enter the selection.
5: To switch the antenna output.
7: To expose the on-screen display.
9: To move the cursor upward, downward, to the left, or to the right.
10: To call up the MENU display.
14: CH+: Channel up. CH-: Channel down.
15: To change the input mode.
16: To enter the selection.
14: CH+: Channel up. CH-: Channel down.
15: To change the input mode.
16: To enter the selection.

Operating a DVR (Digital video recorder)

- 3 and 13: To change the channel. For example, to change to channel 5, press 0 and 5 (or press 5 and ENT).
4: (LIST*) To call up the title of the recorded program.
5: To switch the output of the SAT receiver to the TV.
6: VOL-: Volume up. VOL+: Volume down.
8: To mute the volume on TV or receiver (amplifier).
12: To turn on and off the power of the selected component.
7: To turn on the display.
9: To move the cursor upward, downward, to the left, or to the right.
10: To call up the MENU display.
14: CH+: Channel up. CH-: Channel down.
15: To clear the setting menu.
16: (REPLAY*) To replay.
7: To bring up Master Guide.
9: To move the cursor upward, downward, to the left, or to the right.
10: To display the DVD menu.
11: To record, press while pressing REC. First release, then release REC.

* This key corresponds to Tivo service or the replay service. Refer to its instruction manual for details.

Operating an analog cable box

- 3 and 13: To change the channel. For example, to change to channel 5, press 0 and 5 (or press 5 and ENT).
14: CH+: Channel up. CH-: Channel down.
16: To operate JUMP, FLASHBACK or CHANNEL RETURN function on the TV depending on the setting of the TV's manufacturer.

Notes: There may be cases you may turn on/off the cable box by pressing the CH+ or CH- buttons on the Commander. If your cable box can control volume, be sure to set its volume control to a medium position. If the volume on the cable box is turned down completely, you will not be able to adjust your TV's volume with the Commander.

Operating a digital cable box

- 3 and 13: To change the channel. For example, to change to channel 5, press 0 and 5 (or press 5 and ENT).
4: To use the "FAVORITE" function.
5: To switch the output of the SAT receiver to the TV.
7: To turn on the display.
9: To move the cursor upward, downward, to the left, or to the right.
10: To call up the MENU display.
14: CH+: Channel up. CH-: Channel down.
15: To change the input mode.
16: To enter the selection.
14: CH+: Channel up. CH-: Channel down.
15: To change the input mode.
16: To enter the selection.
14: CH+: Channel up. CH-: Channel down.
15: To change the input mode.
16: To enter the selection.

* The operation of the built-in DVR or the video on demand.

Operating a digital satellite receiver

- 3 and 13: To change the channel. For example, to change to channel 5, press 0 and 5 (or press 5 and ENT).
4: To use the "FAVORITE" function.
5: To switch the output of the digital satellite receiver to the TV.
7: To bring up the Station Index when a program guide is displayed.
9: To scroll through the Master Guide.
14: CH+: Channel up. CH-: Channel down.
15: To clear the setting.
16: To select next disc.
19: To play.
14: CH+: To proceed to the next location or song. CH-: To proceed to the previous location or song.
15: To switch the subtitle.
16: To display the title menu.
17: To clear the selected characters from the screen.
18: To execute items selected from the screen.
19: To play. To rewind. To fast-forward. To stop. To pause.

Operating a DVD

- 3: Number buttons: To set items selected from the screen.
4: To select numbers 10 and above. For example, to select track 15, press PIP and then press 5.
5: To change the sound.
7: To show the current play status on the screen.
9: To move the cursor upward, downward, to the left, or to the right.
10: To display the DVD menu.
11: To record, press while pressing REC. First release, then release REC.
14: CH+: To proceed to the next location or song. Channel up. CH-: To proceed to the previous location or song. Channel down.
15: To switch the subtitle.
16: To display the title menu.
17: To clear the selected characters from the screen.
18: To execute items selected from the screen.
19: To play. To rewind. To fast-forward. To stop. To pause.

Operating a receiver/amplifier

- 3: To select the input source: 1 selects VIDEO 1, 2 selects VIDEO 2, 3 selects AUX, 4 selects TUNER, 5 selects MD, 6 selects TV, 7 selects PHONO, 8 selects DVD.
13: To enter the setting.
14: CH+: Presetting frequency up. Tuning frequency up. CH-: Presetting frequency down. Tuning frequency down.
16: To shift band (FM/AM).
19: Work as buttons of the CD player. (When a CD player is set up on the CD button.)

Operating a CD player

- 3: To select the track number. 0 selects track 10. See the descriptions on the PIP button above.
4: To select numbers 10 and above. For example, to select track 15, press PIP and then press 5.
7: To switch the display of the CD player to on/off.
13: To enter the setting.
14: CH+: To select the next track. CH-: To select the previous track.
15: To clear the setting.
16: To select next disc.
19: To play. To rewind. To fast-forward. To stop. To pause.

Operating an MD deck

- 3: To select the track number. 0 selects track 10. See the descriptions on the PIP button above.
4: To select numbers 10 and above. For example, to select track 15, press PIP and then press 5.
7: To change the display mode or turn the display on/off.
11: To record, press while pressing REC. First release, then release REC.
14: CH+: To select the next track. CH-: To select the previous track.
15: To clear the setting.
16: To select next disc.
19: To play. To rewind. To fast-forward. To stop. To pause.

Operating a DAT deck

- 3: To select the track number. 0 selects track 10.
7: To change the display mode or turn the display on/off.
11: To record, press while pressing REC. First release, then release REC.
14: CH+: To select the next track. CH-: To select the previous track.
15: To clear the setting.
16: To select next disc.
19: To play. To rewind. To fast-forward. To stop. To pause.

Operating a tape deck

- 4: 1 and 19: Tape operation buttons. For dual cassette decks, operation buttons for Deck A (for Sony-brand dual cassette deck, buttons for Deck B).
ENT: To reverse. To play. To rewind. To fast-forward. To stop. To pause.
REC: To record, press while pressing MENU, First release, then release MENU.
OK: To pause.
18: To select Deck A or Deck B (dual cassette deck only).
If your tape deck's commander has one set of tape operating buttons, and has an A/B button for the deck selection, use the RECALL button to select Deck A or Deck B.

Display window

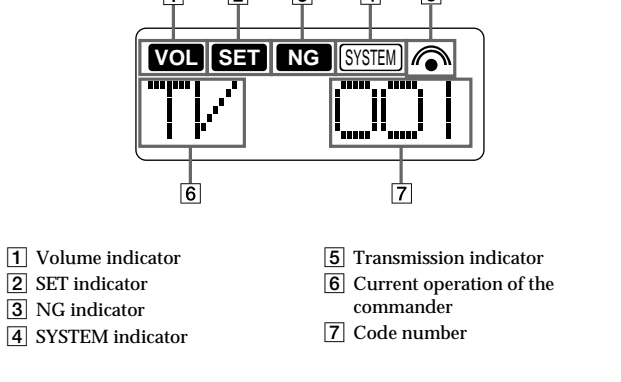

Español

Para los clientes de EE. UU.

ADVERTENCIA

Este equipo ha sido probado y se ha encontrado que cumple con los límites para dispositivos digitales de Clase B, de acuerdo con la Parte 15 de las normas de la FCC. Estos límites han sido diseñados para proporcionar una protección razonable contra interferencias perjudiciales en una instalación concreta. Este equipo genera, utiliza, y puede radiar energía de radiofrecuencia y, si no se instala y utiliza de acuerdo con las instrucciones, puede causar interferencias perjudiciales en las radiocomunicaciones. Sin embargo, no existe ninguna garantía de que tales interferencias no se produzcan en una instalación particular. Si este equipo causa interferencias perjudiciales, lo que podrá determinarse desconectando y volviendo a conectar su alimentación, se ruega que el usuario corrija las interferencias tomando una o más de las medidas siguientes:

- Reorientación o reubicación de la antena receptora.
- Aumento de la separación entre el equipo y el receptor.
- Conexión del equipo a un tomacorriente diferente del utilizado por el receptor.
- Solicitud de ayuda al distribuidor o a un técnico de radio/televisión experimentado.

Tenga en cuenta que cualquier cambio o modificación no expresamente aprobado en este manual puede anular su autoridad para utilizar este equipo.

- Reemplace ambas pilas por otras nuevas.
 - No tarde más de 1 minuto en reemplazar las pilas, porque de lo contrario su ajuste de números de código se borrará.
- Reorientación o reubicación de la antena receptora.
 - Aumento de la separación entre el equipo y el receptor.
 - Conexión del equipo a un tomacorriente diferente del utilizado por el receptor.
 - Solicitud de ayuda al distribuidor o a un técnico de radio/televisión experimentado.

Tenga en cuenta que cualquier cambio o modificación no expresamente aprobado en este manual puede anular su autoridad para utilizar este equipo.

Preparación del telemando

Sobre el preajuste del telemando El telemando ha sido preajustado en fábrica para gobernar componentes de marca Sony.

Si va a utilizar el telemando con componentes Sony, no necesitará preajustarlo antes de comenzar a utilizarlo. Para ajustar el telemando a fin de utilizarlo con componentes de otros fabricantes (no Sony), o para usarlo con un componente que no haya sido preajustado en fábrica, tendrá que seguir las instrucciones de este manual para preajustar el telemando con los números de código correctos para sus componentes. (Consulte también la tabla de "Números de código de componentes" suministrada.)

Componente a programar	Tecla	Ajuste de fábrica
Televisor	TV	Televisor Sony
Receptor	RCVR	Receptor Sony
Videograbadora/Adaptador para cable analógico/ Adaptador para cable digital/Sintonizador de recepción vía satélite digital/Reproductor de discos compactos/Pletina de cassettes/Pletina de cinta audiodigital/DVD/Televisor/Videograbadora/DVR (Videograbadora digital)	VCR	Videograbadora VHS Sony
	CBL	Adaptador para cable analógico
	SAT	Sintonizador de recepción vía satélite digital Sony
	CD	Reproductor de discos compactos Sony
	TAPE	Pletina de cassettes Sony
	DVD	Reproductor de discos DVD Sony

- El telemando solamente podrá programarse para controlar a la vez un componente por tecla, a menos que sus números de código sean iguales. Por ejemplo, usted no podrá programar el telemando para controlar un televisor Sony y otro Panasonic simultáneamente (porque sus números de código son diferentes).
- Quizás no pueda gobernar un componente Sony con el preajuste de fábrica. En tal caso, realice el procedimiento de "Programación del código".

Colocación de las pilas

Antes de reemplazar las pilas, tenga unas nuevas preparadas.

Deslice y abra el compartimiento de las pilas, e inserte dos pilas de tamaño AA (R6) (no suministradas). Cércelese de alinear + y - de las pilas con + y - del compartimiento de las mismas.

1

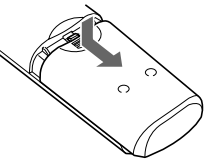

2

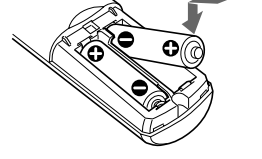

Cuándo reemplazar las pilas

En condiciones normales, las pilas durarán hasta seis meses. Si el telemando no funciona adecuadamente, es posible que las pilas estén agotadas. Reemplace las pilas por otras nuevas.

- Reemplace ambas pilas por otras nuevas.
- No tarde más de 1 minuto en reemplazar las pilas, porque de lo contrario su ajuste de números de código se borrará.

Tenga en cuenta que cualquier cambio o modificación no expresamente aprobado en este manual puede anular su autoridad para utilizar este equipo.

Notas sobre las pilas

- No mezcle una pila nueva con otra vieja, ni dos de tipos diferentes.
- Si se fuga el electrolito de las pilas, limpie la parte contaminada del compartimiento de las pilas con un paño y reemplace las pilas por otras nuevas. Para evitar la fuga del electrolito, extraiga las pilas cuando no vaya a utilizar el telemando durante mucho tiempo.

Programación del código Realice los pasos 1 y 2 siguientes para cada componente que planea utilizar con el telemando.

Paso 1: Introducción del número de código

- Consulte la tabla de "Números de código de componentes" suministrada, y busque el número de código de tres cifras para el componente deseado. Si hay más de un número de código en la lista, utilice el primero de ellos para completar los pasos siguientes. Por ejemplo, para una videograbadora Philips, utilice el número de código 035. Si su componente no está en la lista, consulte "Búsqueda del código correcto".

- Al tiempo que mantiene presionado el botón **S (SET)**, presione el botón **POWER**.



- Presione la tecla del componente que desea ajustar.

Antes de iniciar la función de búsqueda Ajuste cada componente en el estado indicado a continuación para habilitar la función de búsqueda. TV, AMP: encendido CD, MD, TAPE, DAT: encendido y con una fuente de reproducción (disco, casete, cinta, etc.) Otros componentes: apagado

- Al tiempo que mantiene presionado el botón **S (SET)**, presione el botón **POWER**.
- Presione la tecla del componente que desea ajustar.
- Presione y suelte la tecla **CH+**. Después presione y suelte la tecla **POWER**.
- Repita el paso 3 hasta que encuentre el número de código correcto. Cada vez que presione la tecla **CH+** y después la tecla **POWER**, se transmitirá un nuevo número de código. Continúe esta operación hasta que su componente responda de la forma siguiente:
 - TV, AMP: apagado
 - CD, MD, TAPE, DAT: apagado o reproduciéndose
 - Los demás componentes: encendido
 - Televisor sin interruptor de alimentación: la función de aumento de canales (+) funcionará.Tenga paciencia cuando realice esto, porque es posible que tenga que realizar 120 intentos hasta encontrar el número de código correcto.

- Cuando encuentre el código correcto, presione la tecla **ENT** para almacenar el número de código en la memoria del telemando.

- Compruebe si el telemando controla las otras funciones de su componente presionando las teclas correspondientes de dicho telemando. Si parecen trabajar correctamente, habrá finalizado el preajuste del telemando.

Si el componente no funciona correctamente, repita los pasos 1 a 5 y busque otro código.

Si el telemando sigue sin funcionar adecuadamente, consulte "Solución de problemas".

4 Introduzca el número de código del componente. Por ejemplo, para introducir el código para una videograbadora Philips, presione 035. Usted también podrá introducir el número de código presionando **CH+** o **CH-**.



Presione la tecla **ENT** para almacenar el número de código en la memoria del telemando.

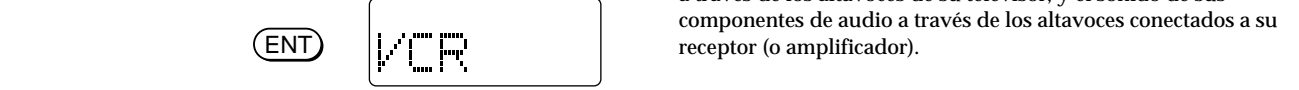

Si el número de código no se programó, se visualizará **INI**. En este caso vuelva a realizar el procedimiento.

- Para finalizar la programación, vaya al "Paso 2: Comprobación del funcionamiento de un número de código".

Paso 2: Comprobación del funcionamiento de un número de código

- Conecte la alimentación del componente que desea ajustar.
- Apunte con el telemando hacia el componente y presione una tecla para comprobar si trabaja. Por ejemplo, presione la tecla **POWER** para ver si trabaja en su componente.
- Compruebe si las otras teclas del telemando controlan las funciones correspondientes del componente.

Usted podrá escribir el número de código en la etiqueta del interior de la tapa del compartimiento de las pilas.

Si el telemando parece que no trabaja...

- En primer lugar, repita estos procedimientos de programación utilizando los otros códigos de la lista para su componente (consulte la tabla de "Números de código de componentes").
- Si, después de haber probado todos los códigos de la lista para su componente, el telemando sigue sin trabajar adecuadamente, consulte "Búsqueda del código correcto".

Búsqueda del código correcto

Si ha intentado todos lo números de código de la lista para su componente y el telemando sigue sin trabajar (o si sus componentes no están indicados en las tablas de "Números de código de componentes"), pruebe estos puntos.

Cambio del ajuste de fábrica del control de volumen

Si sus componentes de video están conectados a un sistema de audio, probablemente oirá el sonido de su televisor o videograbadora con los altavoces a través de su receptor (o amplificador), no con los altavoces de su televisor. En este caso, tendrá que cambiar el ajuste de fábrica a fin de poder controlar el volumen de sus componentes de video sin tener que cambiar en primer lugar al receptor. Para cambiar el ajuste de fábrica del control de volumen, realice el procedimiento siguiente. Usted podrá cambiar este ajuste antes o después de haber programado el telemando para que controle su componente.

- Al tiempo que mantiene presionado el botón **S (SET)**, presione el botón **POWER**.
- Presione la tecla del componente que desea ajustar.
- Presione y suelte la tecla **CH+**. Después presione y suelte la tecla **POWER**.
- Repita el paso 3 hasta que encuentre el número de código correcto. Cada vez que presione la tecla **CH+** y después la tecla **POWER**, se transmitirá un nuevo número de código. Continúe esta operación hasta que su componente responda de la forma siguiente:
 - TV, AMP: apagado
 - CD, MD, TAPE, DAT: apagado o reproduciéndose
 - Los demás componentes: encendido
 - Televisor sin interruptor de alimentación: la función de aumento de canales (+) funcionará.Tenga paciencia cuando realice esto, porque es posible que tenga que realizar 120 intentos hasta encontrar el número de código correcto.

- Cuando encuentre el código correcto, presione la tecla **ENT** para almacenar el número de código en la memoria del telemando.

- Compruebe si el telemando controla las otras funciones de su componente presionando las teclas correspondientes de dicho telemando. Si parecen trabajar correctamente, habrá finalizado el preajuste del telemando.

Si el componente no funciona correctamente, repita los pasos 1 a 5 y busque otro código.

Si el telemando sigue sin trabajar adecuadamente, consulte "Solución de problemas".

- Para controlar el sonido del componente que sale de los altavoces a través de su receptor, presione repetidamente la tecla **MUTING** hasta que se visualice "RCVR".



- Para controlar el sonido del componente que sale de los altavoces del televisor, presione repetidamente la tecla **MUTING** hasta que se visualice "TV".

- Presione la tecla **ENT** para almacenar el ajuste en la memoria del telemando.

- Si no lo ha hecho todavía, finalice la programación del componente realizando los procedimientos del "Paso 1: Introducción del número de código".

Nota

Si está utilizando más de un receptor (o amplificador) y lo ha programado en la tecla **CBL**, **SAT**, **CD**, **TAPE** o **DVD**, cuando seleccione estas teclas, no podrá controlar el volumen del receptor (o amplificador) de la tecla **RCVR**.

Programación de una serie de comandos para los botones de selección de componente (Función Macro)

Puede programar una serie de comandos de funcionamiento en cualquiera de los botones de selección de componente (hasta 16 pasos) en el telemando.

Por ejemplo, en lugar de realizar una serie de operaciones, como encender la videograbadora y el televisor, seleccionar la entrada del televisor e iniciar la reproducción en la videograbadora, podrá realizarlas todas presionando solo el botón **VCR**. Para ejecutar los comandos programados en un botón de selección de componente, presione el botón durante más de 2 segundos.

Notas

- Los comandos programados se ejecutan al presionar un botón de selección de componente durante más de 2 segundos. Si presiona el botón durante menos de 2 segundos, funciona como un botón de selección de componente normal y se muestran las teclas sensibles al tacto correspondientes.
- Es posible que la función Macro no funcione correctamente con algunos componentes.

Para programar una serie de operaciones

- Mientras presiona el botón **S (SET)**, presione el botón de selección de componente (en este caso, el botón **VCR**) que desea programar.

- Mientras presiona el botón de selección de componente (en este caso, el botón **VCR**) que desea programar.

- Cércelese de que las pilas que esté utilizando no estén agotadas y de que estén insertadas correctamente.
- Compruebe si ha presionado la tecla **TV**, **VCR**, **CBL**, **SAT**, **RCVR**, **CD**, **TAPE** o **DVD** del telemando correspondiente al componente deseado.
- Compruebe que el componente pueda controlarse con rayos infrarrojos. Por ejemplo, si su componente no vino con telemando, probablemente no podrá controlarse con un telemando.
- Si sus componentes de video están conectados a un sistema de audio, cércelese de que ha programado el telemando como se describe en "Control del volumen de componentes de video conectados a un sistema de audio".
- Si el problema persiste, reponga el telemando a los ajustes de fábrica presionando simultáneamente las teclas **POWER**, **TV**/**VIDEO** y **VOL-**.



Si el botón de componente seleccionado ya dispone de una función Macro, se muestra **MACRO** y **OFF** la pantalla vuelve a la pantalla normal.

- Presione un botón para realizar la operación que desea.
- Repita el paso 2 y programe los botones para la serie de operaciones.

- Cuando haya programado todos los botones, presione el botón **S (SET)**.

Para borrar el programa

Si desea borrar el ajuste o si ya no utiliza la operación que ha programado, siga el procedimiento siguiente para borrar el programa.

- Mientras presiona el botón de selección de componente programado que desea borrar, presione el botón **@** y **ENT**.
- Suelte todos los botones.

Si el problema persiste, reponga el telemando a los ajustes de fábrica presionando simultáneamente las teclas **POWER**, **TV**/**VIDEO** y **VOL-**.

Si el problema persiste, reponga el telemando a los ajustes de fábrica presionando simultáneamente las teclas **POWER**, **TV**/**VIDEO** y **VOL-**.

Control de un componente

- Presione la tecla correspondiente al componente deseado del telemando.



- Apunte con el telemando directamente hacia el componente.

- Presione la tecla correspondiente a la función que desee utilizar.

Con respecto a la descripción completa de las teclas del telemando, consulte "Descripción de las teclas del telemando".

Notas sobre la utilización del telemando

Básicamente, utilice este telemando de la misma forma que el suministrado con sus componentes.

- La utilización de este telemando no aumentará las funciones de sus componentes. Las funciones del telemando estarán limitadas a las de los propios componentes. Por ejemplo, si su televisor no posee función de silenciamento (**MUTING**), la tecla **MUTING** de este telemando no trabajará con su televisor.
- Algunas funciones del componente pueden no trabajar con este telemando.
- Si su adaptador para cable puede controlar el volumen, cércelese de ajustar su selector de volumen a una posición intermedia. Si redujese completamente el volumen del adaptador para cable, no podría ajustar el volumen de su televisor con el telemando.
- La alimentación funcionará en forma simultánea cuando presione un botón de componente con un número de código de Sony.

Programación de una serie de comandos para los botones de selección de componente (Función Macro)

Puede programar una serie de comandos de funcionamiento en cualquiera de los botones de selección de componente (hasta 16 pasos) en el telemando.

Por ejemplo, en lugar de realizar una serie de operaciones, como encender la videograbadora y el televisor, seleccionar la entrada del televisor e iniciar la reproducción en la videograbadora, podrá realizarlas todas presionando solo el botón **VCR**. Para ejecutar los comandos programados en un botón de selección de componente, presione el botón durante más de 2 segundos.

Notas

- Los comandos programados se ejecutan al presionar un botón de selección de componente durante más de 2 segundos. Si presiona el botón durante menos de 2 segundos, funciona como un botón de selección de componente normal y se muestran las teclas sensibles al tacto correspondientes.
- Es posible que la función Macro no funcione correctamente con algunos componentes.

Para programar una serie de operaciones

- Mientras presiona el botón **S (SET)**, presione el botón de selección de componente (en este caso, el botón **VCR**) que desea programar.

- Mientras presiona el botón de selección de componente (en este caso, el botón **VCR**) que desea programar.

Si el botón de componente seleccionado ya dispone de una función Macro, se muestra **MACRO** y **OFF** la pantalla vuelve a la pantalla normal.

- Presione un botón para realizar la operación que desea.
- Repita el paso 2 y programe los botones para la serie de operaciones.

- Cuando haya programado todos los botones, presione el botón **S (SET)**.

Para borrar el programa

Si desea borrar el ajuste o si ya no utiliza la operación que ha programado, siga el procedimiento siguiente para borrar el programa.

- Mientras presiona el botón de selección de componente programado que desea borrar, presione el botón **@** y **ENT**.
- Suelte todos los botones.

Si el problema persiste, reponga el telemando a los ajustes de fábrica presionando simultáneamente las teclas **POWER**, **TV**/**VIDEO** y **VOL-**.

Si el problema persiste, reponga el telemando a los ajustes de fábrica presionando simultáneamente las teclas **POWER**, **TV**/**VIDEO** y **VOL-**.

Especificaciones

Alcance de control	Aprox. 7 m (puede variar dependiendo del componente de cada fabricante)
Alimentación	Doa pilas de tamaño AA (R6) (no suministradas)
Duración de las pilas	Aprox. 6 meses (puede variar dependiendo de la frecuencia de utilización)
Dimensiones	Aprox. 60 x 210 x 32 mm (an/al/prf)
Mesa	Aprox. 121 g (excluyendo las pilas)

El diseño y las especificaciones están sujetos a cambio sin previo aviso.

La validez de la marca **CE** se limita únicamente a aquellos países en los que la legislación la impone, especialmente los países de la **EEE** (Espacio Económico Europeo).

Descripción de las teclas del telemando

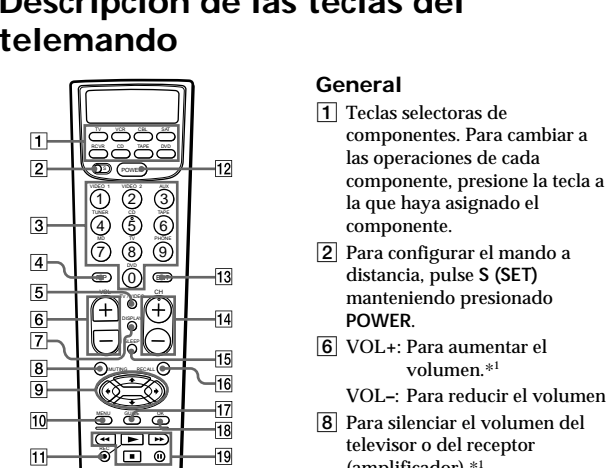

El botón número 5, el botón **CH+** y el botón **CH-** tienen un punto táctil para facilitar el uso.

*1 Controlan el volumen del televisor o del receptor (amplificador). Con respecto a los detalles, consulte "Control del volumen de componentes de video conectados a un sistema de audio".

*2 Controlan el volumen del televisor o del receptor (amplificador). Con respecto a los detalles, consulte "Control del volumen de componentes de video conectados a un sistema de audio".

*3 Puede darse el caso de que resulte imposible conectar/desconectar la alimentación del adaptador para cable presionando la tecla **CH+** o **CH-** del telemando.

*4 Si su adaptador para cable puede controlar el volumen, cércelese de ajustar su selector de volumen a una posición intermedia. Si redujese completamente el volumen del adaptador para cable, no podría ajustar el volumen de su televisor con el telemando.

*5 Para cambiar la ubicación de la imagen de la "ventanilla".

*6 Inter cambiar la imagen "principal" por la de la "ventanilla".

*7 Congelar la imagen de la "ventanilla".

- Para invocar la visualización de MENU.
- CH+: Subir canal.
- CH-: Bajar canal.
- Para controlar la función de **SLEEP** (ronodeseconexión) del televisor. (Solamente trabajará si el televisor posee tal función.)
- Para controlar la función de cambio entre dos canales (**JUMP**, **FLASHBACK** o **CHANNEL RETURN**) del televisor, dependiendo del ajuste del fabricante de dicho televisor.
- Para introducir la selección.

Operaciones de PIP

Presione	Para
PIP	activar/desactivar la imagen de la "ventanilla".
GUIDE	desactivar la imagen de la "ventanilla".
◀ o ▶	cambiar el canal de televisión de la imagen de la "ventanilla".

- REC:** cambiar el modo de entrada de la imagen de la "ventanilla".
- : cambiar la ubicación de la imagen de la "ventanilla".
- : intercambiar la imagen "principal" por la de la "ventanilla".
- : congelar la imagen de la "ventanilla".

REC: Para grabar, presione **►** manteniendo presionada **REC**.

■: Para reproducir. **◀**: Para rebobinar. **▶**: Para avanzar rápidamente.

■: Para detener. **◀**: Para rebobinar. **▶**: Para avanzar rápidamente.

■: Para reproducir. **◀**: Para rebobinar. **▶**: Para avanzar rápidamente.

■: Para reproducir. **◀**: Para rebobinar. **▶**: Para avanzar rápidamente.

- : Para reproducir.
- : Para detener.
- ◀**: Para rebobinar.
- ▶**: Para avanzar rápidamente.
- : Para detener.
- : Para reproducir. **◀**: Para rebobinar. **▶**: Para avanzar rápidamente.

■: Para reproducir. **◀**: Para rebobinar. **▶**: Para avanzar rápidamente.

■: Para detener. **■**: Para reproducir. **◀**: Para rebobinar. **▶**: Para avanzar rápidamente.

Control de una DVR (Videograbadora digital)

- Para cambiar el canal. Por ejemplo, para cambiar al canal 5, presione 0 y 5 (o presione 5 y **ENT**).

- Para mostrar el título del programa grabado.
- Para cambiar la salida del receptor **SAT** al televisor. (Al conectar un cable de televisor o una antena al receptor, la salida alterna entre los programas de televisión y de satélite.)

- Para reproducir. **◀**: Para rebobinar. **▶**: Para avanzar rápidamente.
- Para detener. **■**: Para detener. **■**: Para reproducir. **◀**: Para rebobinar. **▶**: Para avanzar rápidamente.

- Para activar la pantalla.

- Para seleccionar el programa grabado que se desea. (Es necesario haber grabado el programa deseado.)
- Para activar la pantalla de Menú. (EPG*)
- Para acceder a todos los aspectos del servicio.

- Para reproducir. **◀**: Para rebobinar.

- Para reproducir. **◀**: Para rebobinar. **▶**: Para avanzar rápidamente.
- Para detener. **■**: Para detener.
- Para reproducir. **◀**: Para rebobinar. **▶**: Para avanzar rápidamente.

- Para reproducir. **◀**: Para rebobinar. **▶**: Para avanzar rápidamente.

- Para reproducir. **◀**: Para rebobinar. **▶**: Para avanzar rápidamente.

- Para reproducir. **◀**: Para rebobinar. **▶**: Para avanzar rápidamente.

- Para reproducir. **◀**: Para rebobinar. **▶**: Para avanzar rápidamente.

- Para reproducir. **◀**: Para rebobinar. **▶**: Para avanzar rápidamente.

- Para reproducir. **◀**: Para rebobinar. **▶**: Para avanzar rápidamente.

- Para reproducir. **◀**: Para rebobinar. **▶**: Para avanzar rápidamente.

- Para reproducir. **◀**: Para rebobinar. **▶**: Para avanzar rápidamente.

- Para reproducir. **◀**: Para rebobinar. **▶**: Para avanzar rápidamente.

- Para reproducir. **◀**: Para rebobinar. **▶**: Para avanzar rápidamente.

- Para reproducir. **◀**: Para rebobinar. **▶**: Para avanzar rápidamente.

- Para reproducir. **◀**: Para rebobinar. **▶**: Para avanzar rápidamente.

- Para reproducir. **◀**: Para rebobinar. **▶**: Para avanzar rápidamente.

- Para reproducir. **◀**: Para rebobinar. **▶**: Para avanzar rápidamente.

- Para reproducir. **◀**: Para rebobinar. **▶**: Para avanzar rápidamente.

- Para reproducir. **◀**: Para rebobinar. **▶**: Para avanzar rápidamente.

- Para reproducir. **◀**: Para rebobinar. **▶**: Para avanzar rápidamente.

- Para reproducir. **◀**: Para rebobinar. **▶**: Para avanzar rápidamente.

- Para reproducir. **◀**: Para rebobinar. **▶**: Para avanzar rápidamente.

- Para reproducir. **◀**: Para rebobinar. **▶**: Para avanzar rápidamente.

- Para reproducir. **◀**: Para rebobinar. **▶**: Para avanzar rápidamente.

- Para reproducir. **◀**: Para rebobinar. **▶**: Para avanzar rápidamente.

- Para reproducir. **◀**: Para rebobinar. **▶**: Para avanzar rápidamente.