

Portable CD Player

Gebruiksaanwijzing _____ **NL**

Bedienungsanleitung _____ **DE**

Istruzioni per l'uso _____ **IT**



Atrac3plus

“WALKMAN” is a registered trademark of Sony Corporation to represent Headphone Stereo products.  is a trademark of Sony Corporation.

D-NE270

WAARSCHUWING

Stel het apparaat niet bloot aan regen of vocht om gevaar voor brand of een elektrische schok te voorkomen.

Installeer het apparaat niet in een krappe, omsloten ruimte zoals een boekenrek of een inbouwkast.

Om oververhitting en brandgevaar te vermijden, mag u de ventilatieopeningen van het apparaat niet afdekken met kranten, een tafelkleed, gordijnen e.d. Plaats nooit een brandende kaars bovenop het apparaat.

Om gevaar voor brand of een elektrische schok te voorkomen, mag u nooit een met vloeistof gevuld voorwerp, zoals een vaas, een glas of beker op het apparaat zetten.

In sommige landen gelden wettelijke voorschriften met betrekking tot de afvoer van de batterij waarmee dit toestel wordt gevoed. Raadpleeg hiervoor de lokale instanties.

OPGELET

- ONZICHTBARE LASERSTRALING
INDIEN GEOPEND
- NIET IN DE STRAAL KIJKEN OF
RECHTSTREEKS BEKIJKEN MET
OPTISCHE INSTRUMENTEN
- CLASS 1M ONZICHTBARE
LASERSTRALING INDIEN GEOPEND
- KIJK NIET RECHTSTREEKS IN DE
STRAAL MET OPTISCHE
INSTRUMENTEN

De geldigheid van het CE-keurmerk is beperkt tot de landen waar dit keurmerk wettelijk moet worden nageleefd, hoofdzakelijk in EER (Europese Economische Ruimte).

ATRAC3plus en ATRAC3 zijn handelsmerken van Sony Corporation.

Inhoudsopgave

Veel plezier met de ATRAC CD Walkman!

Muziekbronnen die op deze CD-speler kunnen worden afgespeeld	6
ATRAC3plus en ATRAC3	7
MP3	7
De structuur van ATRAC3plus-/ATRAC3-/MP3-bestanden	8

Aan de slag

De bijgeleverde accessoires controleren	10
Bedieningselementen	11

CD's afspelen

1. De CD-speler voorbereiden	13
2. Een CD plaatsen	13
3. Een CD afspelen	13

Afspeelmogelijkheden

Tracks herhaaldelijk afspelen (Repeat Play)	16
Alle bestanden in een geselecteerde groep afspelen (Group Play) (alleen voor ATRAC-CD's/MP3-CD's)	16
Eén track afspelen (Single Play)	17
Tracks afspelen in willekeurige volgorde (Shuffle Play)	17
Bestanden in een geselecteerde groep in willekeurige volgorde afspelen (Group Shuffle Play) (alleen voor ATRAC-CD's/MP3-CD's)	17
Favoriete afspeellijsten afspelen (m3u Play List Play) (alleen voor MP3-CD's)	17
Favoriete tracks afspelen door bladwijzers toe te voegen (Bookmark Track Play)	18

De 10 meest afgespeelde tracks afspelen (Auto Ranking Play)	18
De meest afgespeelde tracks afspelen in willekeurig volgorde (Auto Ranking Shuffle Play)	19
Tracks in een bepaalde volgorde afspelen (PGM Play)	19
Zoeken naar groepen of tracks/bestanden	20

Beschikbare functies

De functie G-PROTECTION	21
Gehoor beschermen (AVLS)	21
Afspelen automatisch stoppen (OFF TIMER)	22
De bedieningselementen vergrendelen (HOLD)	22
De pieptoon uitschakelen	23
Tracks doorlopend afspelen (SEAMLESS) (alleen voor ATRAC-CD's)	23

Aansluiting op een spanningsbron

Gebruik van droge batterijen	24
De netspanningsadapter gebruiken	24
Opmerkingen betreffende spanningsbronnen	25

Aanvullende informatie

Lijst met menu's	26
Vorzorgsmaatregelen	28
Onderhoud	28
Problemen oplossen	29
Technische gegevens	31
Optionele accessoires	31

Veel plezier met de ATRAC CD Walkman!

Dank u voor de aankoop van de D-NE270. Deze CD Walkman wordt een "ATRAC CD Walkman" genoemd, omdat u hiermee "ATRAC-CD's" kunt afspelen.

U kunt eenvoudig uw eigen ATRAC-CD maken.

De SonicStage gebruiken

Raadpleeg de bijgeleverde brochure "SonicStage".

1

Installeren

Installeer de bijgeleverde "SonicStage" software.



2

Opslaan en branden

Sla muziekgegevens die zijn geïmporteerd van audio-CD's of muziekbestanden, op de computer op. Selecteer vervolgens uw favoriete tracks en brand uw eigen CD's.

Audio-CD's



Muziekbestanden*



*Bestanden in MP3- of WAV-indeling

Wat is een ATRAC CD?

Een ATRAC CD is een CD-R/RW waarop audiogegevens zijn opgenomen die met de ATRAC3plus-/ATRAC3-indeling zijn gecomprimeerd. Er kunnen ongeveer 30 audio-CD's op een CD-R/RW worden opgenomen.* U kunt ook MP3-bestanden opnemen door de bestanden te converteren naar de ATRAC3plus-/ATRAC3-indeling.

* Als de totale speelduur van één CD (album) is geschat op 60 minuten en u opneemt op een 700 MB CD-R/RW met 48 kbps in ATRAC3plus-indeling.

Wat is de ATRAC3plus-/ATRAC3-indeling?

Zie pagina 7-9 van deze gebruiksaanwijzing.

De audiogegevens worden omgezet naar de ATRAC3plus-/ATRAC3-indeling door de SonicStage.

ATRAC CD



3

Beluisteren

Op de ATRAC CD Walkman kunt u uw eigen ATRAC CD's beluisteren.



U kunt ook audio-CD's beluisteren op de CD Walkman.

Muziekbronnen die op deze CD-speler kunnen worden afgespeeld

U kunt de volgende 3 muziekbronnen afspelen op deze CD-speler:

- Audio-CD's (CDDA-indeling)
- CD's met bestanden met ATRAC3plus-/ATRAC3-indeling (ATRAC-CD)
- CD's met MP3-bestanden (MP3-CD)

Geschikte discindelingen

U kunt alleen discs met ISO 9660 Level 1/2 en Joliet-extensie gebruiken.

Informatie over CD-R's/RW's

U kunt met deze CD-speler CD-R's/RW's afspelen die zijn opgenomen met de indeling ATRAC3plus/ATRAC3, MP3 of CDDA*. De afspeelmogelijkheden kunnen verschillen, afhankelijk van de kwaliteit van de disc en de staat van het opname-apparaat.

* CDDA is de afkorting van Compact Disc Digital Audio. Het is een opnamestandaard die wordt gebruikt voor audio-CD's.

Muziekdiscs die zijn gecodeerd met copyright-beveiligingstechnologieën

Dit product is ontworpen voor het afspelen van discs die voldoen aan de CD-norm (Compact Disc). Onlangs hebben platenmaatschappijen muziekdiscs op de markt gebracht die zijn gecodeerd met copyright-beveiligingstechnologieën. Houd er rekening mee dat sommige van deze discs niet voldoen aan de CD-norm en wellicht niet met dit product kunnen worden afgespeeld.

Opmerkingen

- U kunt met deze CD-speler geen muziekinhoud opnemen op opneembare media, zoals CD-R's/RW's.
- CD-R's/RW's die zijn opgenomen met de ATRAC3plus-/ATRAC3-indeling, kunnen niet worden afgespeeld op de computer.

ATRAC3plus en ATRAC3

"ATRAC3plus" staat voor "Adaptive Transform Acoustic Coding3plus". Het is een audiocompressietechnologie die is afgeleid van de ATRAC3-indeling. Hoewel u met de ATRAC3plus-indeling muziekinhoud kunt comprimeren tot ongeveer 1/20 van het oorspronkelijke formaat met een snelheid van 64 kbps, is het geluid nog steeds van hoge kwaliteit. De beschikbare overdrachtsbitsnelheden zijn 256 kbps, 64 kbps en 48 kbps.

"ATRAC3" staat voor "Adaptive Transform Acoustic Coding3". Het is een audiocompressietechnologie die een hoge geluidskwaliteit combineert met een hoge compressieratio. Met de ATRAC3-indeling kunt u muziekinhoud comprimeren tot ongeveer 1/10 van het oorspronkelijke formaat, waardoor het formaat van het medium wordt verkleind. De beschikbare overdrachtsbitsnelheden zijn 132 kbps, 105 kbps en 66 kbps.

Het bruikbare aantal groepen en bestanden

- Maximumaantal groepen: 255
- Maximumaantal bestanden: 999

Raadpleeg de bijgeleverde brochure "SonicStage" voor meer informatie.

Opmerking over het opslaan van bestanden op de media

U moet bestanden niet met andere indelingen opslaan (behalve MP3-bestanden) of onnodige mappen maken op een disc met ATRAC3plus-/ATRAC3-bestanden.

MP3

MP3 staat voor MPEG-1 Audio Layer3. Dit is een standaard voor het comprimeren van audiobestanden die wordt ondersteund door de Motion Picture Experts Group, een ISO-werkgroep (International Organization for Standardization). Hiermee kunt u audiobestanden comprimeren tot ongeveer 1/10 van het gegevensformaat van een standaard compact disc.

De belangrijkste specificaties van de bruikbare discindeling:

- Maximumaantal directoryniveaus: 8
- Bruikbare tekens: A-Z, a-z, 0-9, _ (onderstrepingstekens)

Opmerkingen

- Wanneer u een bestand een naam geeft, moet u altijd de extensie "mp3" aan de bestandsnaam toevoegen.
- Als u de extensie "mp3" toevoegt aan een bestand dat geen MP3-bestand is, wordt het bestand niet herkend.

(Wordt vervolgd)

Het bruikbare aantal groepen en bestanden

- Maximumaantal groepen: 255
- Maximumaantal bestanden: 999

Instellingen voor software voor comprimeren en schrijven

- Op deze CD-speler kunt u MP3-bestanden met de volgende specificaties afspelen: Bitsnelheid: 16-320 kbps en bemonsteringsfrequenties: 32/44,1/48 kHz. Bestanden met VBR (variabele bitsnelheid) kunnen ook worden afgespeeld.
Als u een bron voor een MP3-bestand wilt comprimeren, kunt u de compressiesoftware het beste instellen op "44,1 kHz", "128 kbps" en "Constant Bit Rate".
- Als u de maximale hoeveelheid wilt opnemen, stelt u de software in op "halting of writing".
- Als u een medium waarop nog niets is opgenomen, in één keer volledig wilt vullen, stelt u de software in op "Disc at Once".

Opmerkingen over het opslaan van bestanden op de media

- U moet bestanden niet met andere indelingen (behalve bestanden met MP3-/ATRAC3plus-/ATRAC3-indeling) of in onnodige mappen opslaan op een disc met MP3-bestanden.
- Als u een disc plaatst, worden alle gegevens in de mappen en bestanden op de disc gelezen. Als er veel mappen op de disc staan, kan het lang duren voordat het afspelen begint of het volgende bestand wordt afgespeeld.

De structuur van ATRAC3plus-/ATRAC3-/MP3-bestanden

Groepen en mappen

De ATRAC3plus-/ATRAC3-indeling heeft een zeer eenvoudige structuur. Deze bestaat uit "bestanden" en "groepen". Een "bestand" is vergelijkbaar met een "track" van een audio-CD. Een "groep" is een verzameling bestanden en is vergelijkbaar met een "album". Een "groep" heeft geen directorystructuur (er kan geen nieuwe groep worden gemaakt in een bestaande groep). Bij MP3-CD's is "bestand" vergelijkbaar met een "track" en "groep" met een "album". Deze CD-speler is ontworpen om een map met MP3-bestanden te herkennen als "groep" zodat CD-R's/RW's op dezelfde manier als ATRAC3plus-/ATRAC3-bestanden kunnen worden afgespeeld.

ATRAC3plus-/ATRAC3-/MP3-bestandsstructuur en afspeelvolgorde

•ATRAC3plus/ATRAC3

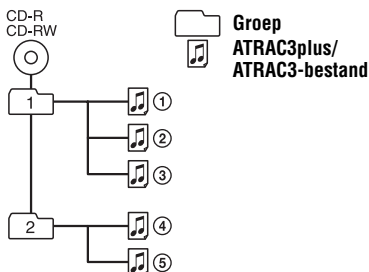

•MP3

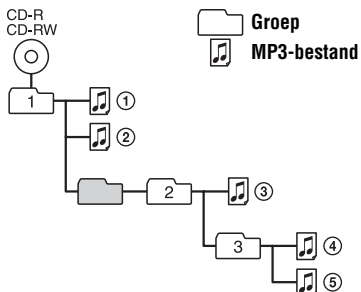

Opmerkingen

- Een groep die geen MP3-bestand bevat, wordt overgeslagen.
- Als ATRAC3plus/ATRAC3-bestanden en MP3-bestanden op dezelfde CD worden opgenomen, worden de ATRAC3plus-/ATRAC3-bestanden eerst afgespeeld.
- De afspeelvolgorde is wellicht anders dan hierboven wordt weergegeven, afhankelijk van de methode die is gebruikt om de MP3-bestanden op te nemen op de disc.

Aan de slag

De bijgeleverde accessoires controleren

Oortelefoon (1)



CD-ROM* (SonicStage) (1)

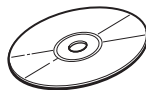

* Speel geen CD-ROM af met een CD-speler.

Gebruikershandleiding voor SonicStage (1)

Bedieningselementen

CD-speler

Raadpleeg de pagina's tussen haakjes voor meer informatie.

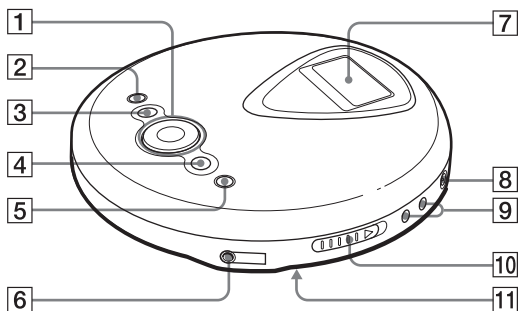

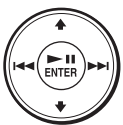
- 1** Bedieningstoets (13, 14, 16-23, 26)
- 
- ▶▶^{*1}/ENTER: afspelen/
pauzeren/invoer
◀◀: AMS^{*2}/terugspoelen
▶▶: AMS/vooruitspoelen
▲/▼: Gebruik deze toets
om een bestand,
afspeelmodus, enzovoort te
selecteren.

- 2** ■ (stop) toets (14, 20, 22, 26)
3 ⊖ (groep) – toets (14, 19, 20, 26)
4 ⊕ (groep) + toets (14, 19, 20)
5 DISPLAY/MENU toets (15, 16, 19-23,
26)
Gebruik deze toets om het menu te
openen. In plaats van ▶▶/ENTER kunt u
ook deze toets gebruiken om de selectie
op te geven.
6 📞 (hoofdtelefoon) aansluiting (13)

- 7** Display (12, 15-17, 19, 20, 26)
8 DC IN 4.5 V (externe stroominvoer)
aansluiting (24)
9 VOL (volume) +^{*1}/– toetsen (13)
10 OPEN schakelaar (13)
Verschuif de schakelaar om het deksel
van de CD-speler te openen.
11 HOLD schakelaar (achterzijde) (22)
Schuif de schakelaar in de richting van de
pijl om de toetsen op de CD-speler,
enzovoort uit te schakelen.

*1 De toets is voorzien van een voelstip.

*2 Automatic Music Sensor

(Wordt vervolgd)

Display

Raadpleeg de pagina's tussen haakjes voor meer informatie.

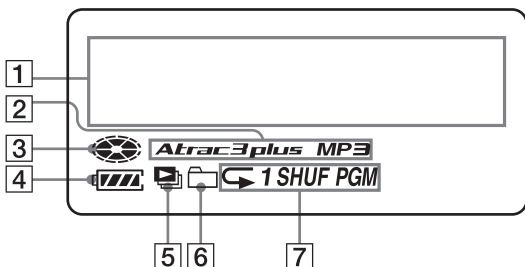

- 1** Tekeninformatie weergeven (15)
Tijdens het afspelen van een audio-CD worden de disnaam, tracknaam, enzovoort weergegeven op de 2 regels van het display als deze gegevens op de CD zijn opgenomen.
Tijdens het afspelen van een ATRAC-CD/MP3-CD worden de groepsnaam, bestandsnaam, enzovoort weergegeven op de 2 regels van het display als deze gegevens op de CD zijn opgenomen.
Menu-items worden ook weergegeven in dit display.
- 2** Atrac3plus-/MP3-aanduiding
- 3** Discaanduiding
Brandt wanneer de CD-speler afspeelt.
- 4** Batterijaanduiding (24)
Geeft de resterende batterijlading bij benadering aan. Als "d 4" gaat knipperen, zijn de batterijen leeg.
- 5** Afspelijstaanduiding
Alleen voor MP3-CD's
- 6** Groepsaanduiding (19, 20)
Alleen voor ATRAC-CD's/MP3-CD's
- 7** Afspeelmodusaanduiding
Geeft verschillende afspelmodi weer zoals Shuffle Play en Program Play. "➡" geeft Repeat Play weer.

CD's afspelen

U kunt ook netspanning (netspanningsadapter, niet bijgeleverd) als stroombron gebruiken.

1. De CD-speler voorbereiden.

- 1 Plaats LR6-batterijen (AA-formaat).
- 2 Sluit de hoofdtelefoon/oortelefoon aan.

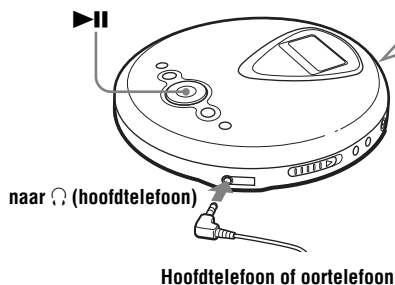

- 1 Open het deksel van de batterijhouder in de CD-speler.

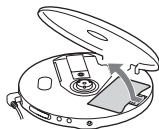

- 2 Plaats twee LR6-alkalinebatterijen (AA-formaat) waarbij u \oplus laat samenvallen met de bijbehorende afbeelding in de batterijhouder. Sluit vervolgens het deksel en druk hierop tot dit vastklikt.



Plaats eerst de \ominus pool (voor beide batterijen).

Zie "Gebruik van droge batterijen" voor meer informatie.

2. Een CD plaatsen.

- 1 Verschuif OPEN om het deksel van de CD-speler te openen.



OPEN schakelaar

- 2 Plaats de CD in de lade en sluit het deksel.

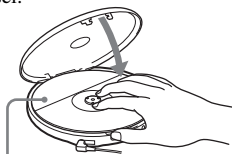

Het label naar boven

3. Een CD afspelen.

Druk op /ENTER.

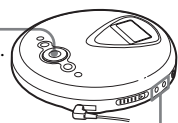

Druk op VOL + of - om het volume aan te passen.

(Wordt vervolgd)

Basisbediening

Actie	Handeling
Afspelen (vanaf een punt waar u eerder bent gestopt)	Druk op ► / ENTER. Het afspelen wordt hervat vanaf het punt waarop u bent gestopt.
Afspelen (vanaf de eerste track)	Terwijl de CD-speler is gestopt, houdt u ► / ENTER ingedrukt tot de eerste track begint.
Pauzeren/het afspelen hervatten na het pauzeren	Druk op ► / ENTER.
Stoppen* ²	Druk op ■.
Begin van de huidige track zoeken (AMS)* ¹ * ²	Druk op ◀◀◀.
Begin van vorige tracks zoeken (AMS)* ³	Druk herhaaldelijk op ◀◀◀.
Begin van de volgende track zoeken (AMS)* ² , * ³	Druk op ▶▶▶.
Begin van volgende tracks zoeken (AMS)* ³	Druk herhaaldelijk op ▶▶▶.
Snel terugspoelen* ² , * ⁵	Houd ◀◀◀ ingedrukt.
Snel vooruitspoelen* ² , * ⁵	Houd ▶▶▶ ingedrukt.
Naar volgende groepen gaan* ⁴	Druk herhaaldelijk op □ +.
Naar vorige groepen gaan* ⁴	Druk herhaaldelijk op □ -.

*1 Automatic Music Sensor

*2 Deze bewerkingen kunnen worden uitgevoerd tijdens het afspelen en tijdens het pauzeren.

*3 Nadat u de laatste track hebt afgespeeld, kunt u teruggaan naar het begin van de eerste track door op ▶▶▶ te drukken. U kunt op dezelfde manier de laatste track vinden als u bij de eerste track bent door op ◀◀◀ te drukken.

*4 Alleen als u een ATRAC-CD/MP3-CD afspeelt

*5 Deze bewerkingen kunnen niet worden uitgevoerd wanneer u een MP3-bestand gebruikt dat is opgenomen op een CD-R/RW met een Packet write-indeling.

CD-gegevens controleren op het display

U kunt CD-gegevens controleren door herhaaldelijk op DISPLAY/MENU te drukken. Als u een CD afspeelt met tekstgegevens zoals CD-TEXT, worden de "tracknaam", "albumnaam", "artiestennaam", enzovoort weergegeven zoals in de volgende tabel tussen haakjes wordt weergegeven. Als u een ATRAC-CD afspeelt, worden gegevens weergegeven die u hebt ingevoerd met de SonicStage-software. Als u een MP3-CD afspeelt met MP3-bestanden met een ID3 tag*1, wordt de ID3 tag informatie weergegeven.

Wanneer u op DISPLAY/MENU drukt, wordt de informatie in het display als volgt gewijzigd:

Scherf	Audio-CD	ATRAC-CD/MP3-CD
1	Tracknummer, verstreken speelduur, (Tracknaam)	Bestandsnaam, bestandsnummer, verstreken speelduur
2	Tracknummer, resterende speelduur van de huidige track (Tracknaam, artiestennaam)	Artiestennaam, CODEC-informatie*3, bestandsnummer, resterende tijd van het huidige bestand
3	Het aantal resterende tracks*2, de resterende tijd op de CD*2 (Albumnaam, artiestennaam)	Groepsnaam, totaal aantal bestanden
4	Lijst met tracknamen	Lijst met groepsnamen/bestandsnamen

*1 Een ID3 tag is een indeling voor het toevoegen van bepaalde gegevens (tracknaam, albumnaam, artiestennaam, enzovoort) aan MP3-bestanden. Deze CD-speler voldoet aan Versie 1.1/2.2/2.3 van de ID3 tag-indeling (alleen voor MP3-bestanden).

*2 Niet weergegeven tijdens Single Play, Shuffle Play, Bookmark Track Play, Auto Ranking Play, Auto Ranking Shuffle Play of PGM Play.

*3 Bitsnelheid en bemonsteringsfrequenties. Als een MP3-bestand dat is gemaakt met VBR (variabele bitsnelheid) wordt afgespeeld, verschijnt "VBR" op het display in plaats van een bitsnelheid. In sommige gevallen wordt "VBR" halverwege tijdens het afspelen weergegeven en niet vanaf het begin.

Opmerkingen

- De tekens A-Z, a-z, 0-9 en _ kunnen worden weergegeven op deze CD-speler.
- Voordat een bestand wordt afgespeeld, worden alle bestandsgegevens en groepsgegevens (of mapgegevens) op de CD gelezen door de CD-speler. "READING" wordt weergegeven. Afhankelijk van de inhoud op de CD, kan het lezen enige tijd duren.
- Als de groep geen groepsnaam heeft, verschijnt "ROOT" op het display.
- Als het bestand geen ID3 tag informatie bevat, verschijnt "- - -" op het display.

Het CD verwijderen

Verwijder de CD terwijl u op de draaipen in het midden van de houder drukt.

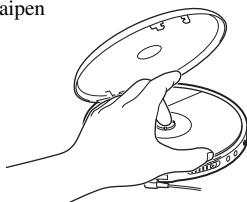

► Afspeelmogelijkheden

Met de menufunctie hebt u de beschikking over de volgende afspeelopties.

- **Tracks herhaaldelijk afspelen (Repeat Play)**
- **Alle bestanden in een geselecteerde groep afspelen (Group Play)**
- **Eén track afspelen (Single Play)**
- **Tracks afspelen in willekeurige volgorde (Shuffle Play)**
- **Bestanden in een geselecteerde groep in willekeurige volgorde afspelen (Group Shuffle Play)**
- **Favoriete afspeellijsten afspelen (m3u Play List Play)**
- **Favoriete tracks afspelen door bladwijzers toe te voegen (Bookmark Track Play)**
- **De 10 meest afgespeelde tracks afspelen (Auto Ranking Play)**
- **De meest afgespeelde tracks afspelen in willekeurig volgorde (Auto Ranking Shuffle Play)**
- **Tracks in een bepaalde volgorde afspelen (PGM Play)**

Afspeelopties selecteren

Open als volgt het PLAY MODE menu en selecteer de gewenste afspeelmogelijkheid.

- 1 Houd DISPLAY/MENU ingedrukt totdat het venster MENU verschijnt.



```
MENU
>REPEAT
```

- 2 Druk op **▲** of **▼** om "PLAY MODE" te selecteren en druk op **▶II/ENTER***

* In plaats van **▶II/ENTER** kunt u ook DISPLAY/MENU gebruiken om de selectie op te geven.



```
MENU
>PLAY MODE
```

- 3 Druk op **▲** of **▼** om de gewenste afspeelmogelijkheid te selecteren. De standaardinstelling is "ALL" (normaal afspelen).



```
PLAY MODE
>GROUP
```

De afspeelmogelijkheden worden weergegeven.

Tracks herhaaldelijk afspelen (Repeat Play)

U kunt verschillende afspeelmogelijkheden herhalen.

- 1 Houd DISPLAY/MENU ingedrukt totdat het venster MENU verschijnt.



```
MENU
>REPEAT
```

- 2 Druk op **▲** of **▼** om "REPEAT" te selecteren en druk op **▶II/ENTER**.
- 3 Druk op **▲** of **▼** om "ON" te selecteren en druk op **▶II/ENTER** om de selectie in te voeren.



```
REPEAT
>ON
```

Alle bestanden in een geselecteerde groep afspelen (Group Play) (alleen voor ATRAC-CD's/MP3-CD's)

Voer stap 1 en 2 uit van "Afspeelopties selecteren" (deze pagina), druk op **▲** of **▼** om "GROUP" te selecteren en druk op **▶II/ENTER** om de selectie in te voeren.

Eén track afspelen

(Single Play)

Voer stap 1 en 2 uit van "Afspeelopties selecteren" (pagina 16), druk op **↑** of **↓** om "1" te selecteren en druk op **▶II/ENTER** om de selectie in te voeren.

Tracks afspelen in willekeurige volgorde

(Shuffle Play)

Voer stap 1 en 2 uit van "Afspeelopties selecteren" (pagina 16), druk op **↑** of **↓** om "SHUFFLE" te selecteren en druk op **▶II/ENTER** om de selectie in te voeren.

Bestanden in een geselecteerde groep in willekeurige volgorde afspelen

(Group Shuffle Play) (alleen voor ATRAC-CD's/MP3-CD's)

Voer stap 1 en 2 uit van "Afspeelopties selecteren" (pagina 16), druk op **↑** of **↓** om "GROUP SHUF" te selecteren en druk op **▶II/ENTER** om de selectie in te voeren.

Favoriete afspeellijsten afspelen

(m3u Play List Play)

(alleen voor MP3-CD's)

U kunt uw favoriete m3u-afspeellijsten afspelen.*

* Een "m3u-afspeellijst" is een bestand waarvoor een afspelveelgordje van MP3-bestanden is gecodeerd. Als u de functie voor afspeellijsten wilt gebruiken, moet u MP3-bestanden op een CD-R/RW opnemen met coderingssoftware die de m3u-indeling ondersteunt.

1 Voer stap 1 en 2 uit van "Afspeelopties selecteren" (pagina 16), druk op **↑** of **↓** om "PLAY LIST" te selecteren en druk op **▶II/ENTER** om de selectie in te voeren.

2 Druk op **↑** of **↓** om een afspeellijst te selecteren.



```
PLAY LIST
>LATEST
```

Afspeellijst

3 Druk op **▶II/ENTER**.

Favoriete tracks afspelen door bladwijzers toe te voegen (Bookmark Track Play)

U kunt tijdens het afspelen op de CD-speler bladwijzers toevoegen aan gewenste tracks en alleen deze tracks afspelen.

Audio-CD: maximaal 99 tracks voor elke CD (maximaal 10 CD's)

ATRAC-CD: maximaal 999 tracks voor elke CD (maximaal 5 CD's)

MP3-CD: maximaal 999 tracks voor elke CD (maximaal 5 CD's)

Bladwijzers toevoegen*

- 1 Speel de track af waaraan u een bladwijzer wilt toevoegen. Houd ►II/ENTER ingedrukt tot "🎵" verdwijnt en "📌" (bladwijzer) gaat knipperen. Als de bladwijzer is toegevoegd, knippert "📌" langzamer.
- 2 Druk op ◀◀ of ▶▶ om de track te selecteren waaraan u een bladwijzer wilt toevoegen. Herhaal vervolgens stap 1 om bladwijzers toe te voegen aan de gewenste tracks.

Tracks met bladwijzers afspelen

Voer stap 1 en 2 uit van "Afspeelopties selecteren" (pagina 16), druk op ▲ of ▼ om "BOOK MARK" te selecteren en druk op ►II/ENTER.

De tracks met bladwijzers worden afgespeeld.

De bladwijzers verwijderen*

Speel de track met de bladwijzer af. Houd ►II/ENTER ingedrukt tot "📌" verdwijnt uit het display.

Tracks met bladwijzers controleren*

Tijdens het afspelen van de tracks met bladwijzers, brandt "📌" in het display.

* Voer deze bewerkingen alleen uit als Scherm 1 wordt weergegeven (pagina 15).

Opmerkingen

- Tijdens het afspelen van tracks met bladwijzers worden de tracks afgespeeld in de volgorde van tracknummer en niet in de volgorde waarin u de bladwijzers hebt toegevoegd.
- Als u probeert bladwijzers toe te voegen aan tracks op de 11e CD (op de 6e CD als u ATRAC-CD's/MP3-CD's afspeelt), worden de bladwijzers op de eerste CD verwijderd.
- Als u alle voedingsbronnen verwijdert, worden de opgeslagen bladwijzers gewist.

De 10 meest afgespeelde tracks afspelen (Auto Ranking Play)

De CD-speler onthoudt automatisch maximaal 10 tracks die u het meest hebt afgespeeld van de CD die wordt afgespeeld. De tracks worden van de tiende tot de eerste afgespeeld.

Voer stap 1 en 2 uit van "Afspeelopties selecteren" (pagina 16), druk op ▲ of ▼ om "AUTO RANKING" te selecteren en druk op ►II/ENTER om de selectie in te voeren.

De meest afgespeelde tracks afspelen in willekeurig volgorde

(Auto Ranking Shuffle Play)

De CD-speler speelt maximaal 32 tracks af die de speler automatisch heeft onthouden als de meest afgespeelde tracks. Met Auto Ranking Shuffle Play worden deze tracks afgespeeld in willekeurige volgorde.

Voer stap 1 en 2 uit van "Afspeelopties selecteren" (pagina 16), druk op \uparrow of \downarrow om "RANKING SHUF" te selecteren en druk op \blacktriangleright /ENTER om de selectie in te voeren.

Opmerking

De CD-speler bewaart de tracks die u hebt afgespeeld van maximaal 10 CD's, ongeacht of u van CD hebt gewisseld. Wanneer tracks van een 11e CD worden opgenomen in het geheugen, worden de gegevens van de eerste CD verwijderd.

Tracks in een bepaalde volgorde afspelen (PGM Play)

U kunt de CD-speler programmeren om maximaal 64 tracks in een bepaalde volgorde af te spelen.

1 Stop het afspelen. Voer stap 1 en 2 uit van "Afspeelopties selecteren" (pagina 16), druk op \uparrow of \downarrow om "PROGRAM" te selecteren en druk op \blacktriangleright /ENTER om de selectie in te voeren.

2 Druk op $\blacktriangleleft\blacktriangleleft$ of $\blacktriangleright\blacktriangleright$ om de track te selecteren en druk op DISPLAY/MENU om de selectie in te voeren.

De track wordt opgeslagen in het geheugen.

Als u een ATRAC-CD/MP3-CD afspeelt, kunt u ook een groep selecteren met $\square +$ of $\square -$.

[Audio-CD]



Tracknummer Afspeelvolgorde

[CD-TEXT]

Tracknaam



Tracknummer

[ATRAC-CD/MP3-CD]



Afspeelvolgorde Bestandsnaam

(Wordt vervolgd)

Tracks in een bepaalde volgorde afspelen

3 Herhaal stap 2 om de tracks te selecteren in de gewenste volgorde.

4 Druk op ►II/ENTER om PGM Play te starten.

Programma controleren

Tijdens het programmeren:

Druk herhaaldelijk op DISPLAY/MENU voordat u stap 4 uitvoert.

Opmerkingen



- Als u de 64e track hebt ingevoerd in stap 3, verschijnt de eerste geselecteerde track (audio-CD) of de eerste geselecteerde bestandsnaam (ATRAC-CD/MP3-CD) in het display.
- Als u meer dan 65 tracks selecteert, worden de tracks die u als eerste hebt geselecteerd, gewist.

Zoeken naar groepen of tracks/bestanden

U kunt met ▲ of ▼ tijdens het afspelen snel zoeken naar de groep (alleen voor ATRAC-CD) of de track/het bestand en deze afspelen op CD-speler.



1 Druk tijdens het afspelen op ▲ of ▼ tot het zoekvenster verschijnt.



2 Druk op  + of  - om de gewenste groep te selecteren en druk vervolgens op ►II/ENTER.

De CD-speler speelt vanaf het eerste bestand af in de groep die u hebt geselecteerd.

Gewenste tracks/bestanden selecteren

1 Voer de bovenstaande stap 1 uit. Druk op  + of  - om de gewenste groep te selecteren.

2 Druk op ▲ of ▼ om de gewenste track/het gewenste bestand te selecteren en druk op ►II/ENTER .

Het afspelen wordt gestart vanaf de geselecteerde track of het geselecteerde bestand.

De zoekmodus uitschakelen

Druk op ■. Als er maximaal 40 seconden geen bewerking is uitgevoerd, gaat u terug naar het vorige scherm.

De functie G-PROTECTION

De G-PROTECTION functie is ontworpen om goede bescherming te leveren tegen het overslaan van geluid bij actief gebruik.

- 1** Houd **DISPLAY/MENU** ingedrukt wanneer het afspelen is gestopt tot het venster **MENU** verschijnt. Druk op **↑** of **↓** om "OPTION" te selecteren en druk op **►II/ENTER**.
- 2** Druk op **↑** of **↓** om "G-PROTECTION" te selecteren en druk op **►II/ENTER** om de selectie in te voeren.
- 3** Druk op **↑** of **↓** om "G-PRO 1" of "G-PRO 2" te selecteren en druk op **►II/ENTER** om de selectie in te voeren.

Als u "G-PRO 2" selecteert, wordt de G-PROTECTION functie verbeterd vergeleken met "G-PRO 1". Selecteer "G-PRO 1" voor CD-geluid van hoge kwaliteit.

Opmerking

Geluid kan verspringen:

- als de CD-speler continu wordt blootgesteld aan sterkere schokken dan verwacht,
 - als een vuile of gekraste CD wordt afgespeeld of
 - als u CD-R's/RW's van slechte kwaliteit gebruikt of
- als er een probleem is met het oorspronkelijke opnameapparaat of de software.

Gehoor beschermen

(AVLS)

De AVLS functie (Automatic Volume Limiter System) zorgt ervoor dat het maximale volume laag wordt gehouden om gehoorbeschadiging te voorkomen.

- 1** Houd **DISPLAY/MENU** ingedrukt totdat het venster **MENU** verschijnt. Druk op **↑** of **↓** om "OPTION" te selecteren en druk op **►II/ENTER**.
- 2** Druk op **↑** of **↓** om "AVLS" te selecteren en druk op **►II/ENTER** om de selectie in te voeren.
- 3** Druk op **↑** of **↓** om "ON" te selecteren en druk op **►II/ENTER** om de selectie in te voeren.

De AVLS functie annuleren

Voer stap 1 tot en met 3 uit en wijzig de AVLS instelling in "OFF".

Afspelen automatisch stoppen (OFF TIMER)

U kunt instellen dat de CD-speler automatisch wordt gestopt binnen een bereik van 1 tot 99 minuten. Als de timerfunctie is ingeschakeld, wordt "⏸" elke 5 seconden weergegeven.*

* Alleen als Scherm 1 of 2 wordt weergegeven (pagina 15)

1 Houd DISPLAY/MENU ingedrukt totdat het venster MENU verschijnt. Druk op **↑** of **↓** om "OPTION" te selecteren en druk op **▶II/ENTER**.

2 Druk op **↑** of **↓** om "TIMER" te selecteren en druk op **▶II/ENTER** om de selectie in te voeren.

3 Druk op **↑** of **↓** om "10 min**" te selecteren en druk op **▶II/ENTER**.

* Standaardinstelling. Als u de instelling hebt gewijzigd, verschijnt de tijd die is ingesteld.

4 Druk op **↑** of **↓** om de tijdsduur te selecteren die u wilt instellen. Druk op **▶II/ENTER** om de selectie in te voeren.

- Verhogen/verlagen met 5 minuten:
Druk herhaaldelijk op **↑** of **↓**.
 - Verhogen/verlagen met 1 minuut:
Druk minimaal 2 seconden op **↑** of **↓**.
-

Terugkeren naar het vorige venster

Druk op **☐ -**.

Het instellen annuleren

Druk op **■**.

De tijdsduur controleren voordat de CD-speler stopt met afspelen

Voer stap 1 tot en met 3 uit tijdens het afspelen.

De OFF TIMER functie annuleren

Voer stap 1 tot en met 3 uit en wijzig de OFF TIMER instelling in "OFF".

De bedieningselementen vergrendelen (HOLD)

U kunt de bedieningselementen vergrendelen op de CD-speler om te voorkomen dat toetsen per ongeluk kunnen worden ingedrukt.

Schuif HOLD in de richting van de pijl.

"HOLD" knippert als u op een toets drukt terwijl de HOLD functie is geactiveerd.

De bedieningselementen ontgrendelen

Schuif HOLD in de tegenovergestelde richting van de pijl.

De pieptoon uitschakelen

U kunt de pieptoon uitschakelen die u hoort via de hoofdtelefoon of oortelefoon als u de CD-speler bedient.

- 1** Houd **DISPLAY/MENU** ingedrukt totdat het venster **MENU** verschijnt. Druk op **↑** of **↓** om "OPTION" te selecteren en druk op **▶II/ENTER**.
- 2** Druk op **↑** of **↓** om "BEEP" te selecteren en druk op **▶II/ENTER** om de selectie in te voeren.
- 3** Druk op **↑** of **↓** om "OFF" te selecteren en druk op **▶II/ENTER** om de selectie in te voeren.

De pieptoon inschakelen

Voer stap 1 tot en met 3 uit en wijzig de BEEP instelling in "ON".

Tracks doorlopend afspelen (SEAMLESS)

(alleen voor ATRAC-CD's)

U kunt live concerten, enzovoort afspelen zonder ruimte tussen de tracks.

- 1** Als het afspelen is gestopt, houdt u **DISPLAY/MENU** ingedrukt tot het venster **MENU** verschijnt. Druk op **↑** of **↓** om "OPTION" te selecteren en druk op **▶II/ENTER**.
- 2** Druk op **↑** of **↓** om "SEAMLESS" te selecteren en druk op **▶II/ENTER** om de selectie in te voeren.
- 3** Druk op **↑** of **↓** om "ON" te selecteren en druk op **▶II/ENTER** om de selectie in te voeren.

Opmerking

De tracks worden wellicht niet doorlopend afgespeeld, afhankelijk van de manier waarop de muziek is opgenomen.

► Aansluiting op een spanningsbron

U kunt de volgende stroombronnen gebruiken:

- LR6-alkalinebatterijen (AA-formaat)
- Netspanningsadapter

Zie "Technische gegevens" voor meer informatie over de levensduur van de batterij.

Gebruik van droge batterijen

Zie "CD's afspelen" voor meer informatie over het plaatsen van CD's.

Wanneer moet u de batterijen vervangen?

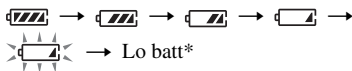

U kunt de resterende batterijlading controleren in het uitleesvenster.



* Er weerklinkt een pieptoon.

Wanneer de batterijen leeg zijn, moet u beide batterijen door nieuwe vervangen.

Opmerkingen

- De indicatorsegmenten  geven de resterende batterijlading bij benadering aan. Eén segment staat niet altijd voor een vierde van de batterijlading.
- Afhankelijk van de werkingomstandigheden kunnen meer of minder indicatorsegmenten  oplichten.

De batterijen verwijderen

Verwijder de batterijen zoals hieronder afgebeeld.

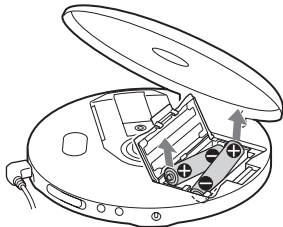

Het deksel van de batterijhouder bevestigen

Als het deksel van de batterijhouder is losgekomen, bijvoorbeeld wanneer de speler is gevallen of als u te veel kracht hebt gebruikt, kunt u deze weer bevestigen zoals hieronder wordt weergegeven.

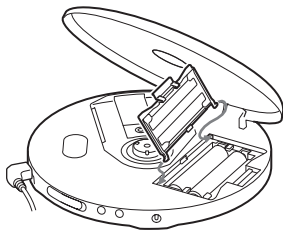

De netspanningsadapter gebruiken

Sluit de netspanningsadapter (niet bijgeleverd) aan op de DC IN 4.5 V aansluiting en een stopcontact.

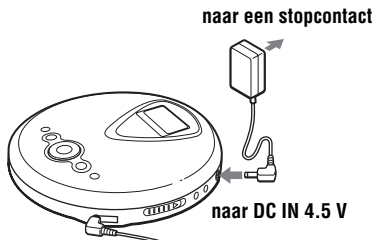

Opmerkingen betreffende spanningsbronnen

Koppel alle spanningsbronnen los wanneer de CD-speler voor lange tijd niet wordt gebruikt.

Betreffende de netspanningsadapter

- Gebruik alleen de meegeleverde netspanningsadapter. Als er bij de CD-speler geen netspanningsadapter wordt geleverd, moet u de AC-E45HG netspanningsadapter gebruiken. Gebruik geen andere netspanningsadapter om te voorkomen dat de werking van het toestel wordt verstoord.

Polariteit van de stekker





- Raak de netspanningsadapter niet aan met natte handen.
- Sluit de netspanningsadapter aan op een gemakkelijk toegankelijk stopcontact. Als u een afwijking van de netspanningsadapter waarneemt, moet u deze onmiddellijk uit het stopcontact halen.

Betreffende droge batterijen

- Gooi geen batterijen in het vuur.
- Draag geen batterijen samen met muntstukken of andere metalen voorwerpen. Wanneer de positieve en negatieve klemmen van de batterij per ongeluk in contact komen met metalen voorwerpen kan warmte worden geproduceerd.
- Meng geen nieuwe batterijen met oude batterijen.
- Gebruik geen verschillende types batterijen samen.

- Verwijder de batterijen wanneer u het toestel gedurende lange tijd niet gebruikt.
- Mocht er batterijlekkage optreden, maak dan de batterijhouder helemaal schoon voor u nieuwe batterijen plaatst. Indien er vloeistof op uw lichaam terecht komt, spoel die dan grondig af.

Lijst met menu's

Houd DISPLAY/MENU ingedrukt tot het venster MENU verschijnt. Druk op  of  om het gewenste menu te selecteren.



Druk op  – om terug te keren naar het vorige venster.*1

Druk op  als u het instellen wilt annuleren.

Items die zijn aangemerkt met , zijn de standaardinstellingen.

Afspelmogelijkheden instellen (pagina)	Menu 1	➔	Menu 2
Tracks herhaaldelijk afspelen (16)	REPEAT		● OFF ON
Normaal afspelen	PLAY MODE		ALL
Alle bestanden in een geselecteerde groep afspelen (16)	PLAY MODE		GROUP*2
Eén track afspelen (17)	PLAY MODE		1
Tracks afspelen in willekeurige volgorde (17)	PLAY MODE		SHUFFLE
Bestanden in een geselecteerde groep in willekeurige volgorde afspelen (17)	PLAY MODE		GROUP SHUF*2
Favoriete tracks afspelen door bladwijzers toe te voegen (18)	PLAY MODE		BOOK MARK*3
Favoriete afspeellijsten afspelen (17)	PLAY MODE		PLAY LIST*4
De 10 meest afgespeelde tracks afspelen (18)	PLAY MODE		AUTO RANKING
De meest afgespeelde tracks afspelen in willekeurig volgorde (19)	PLAY MODE		RANKING SHUF
Tracks in een bepaalde volgorde afspelen (19)	PLAY MODE		PROGRAM*5

*1 Als "PGM" niet wordt weergegeven.

*2 Alleen voor ATRAC-CD's/MP3-CD's

*3 Alleen als er bladwijzers zijn toegevoegd aan de tracks/bestanden

*4 Alleen afspeellijsten (m3u) opgenomen in MP3-indeling

*5 U kunt deze instellingen toepassen als het afspelen is gestopt.

Verskillende functies instellen (pagina)	Menu 1 →	Menu 2 →	Menu 3
Beveiliging tegen het overslaan van geluid (21)	OPTION	G-PROTECTION*1	● G-PRO 1 ● G-PRO 2
Gehoor beschermen (21)	OPTION	AVLS	ON ● OFF
Afspelen automatisch stoppen (22)	OPTION	TIMER	10 min*2 ● OFF
De pieptoon uitschakelen (23)	OPTION	BEEP	● ON OFF
Tracks herhaaldelijk afspelen (23)	OPTION	SEAMLESS*1, *3	ON ● OFF

*1 U kunt deze instellingen toepassen als het afspelen is gestopt.

*2 Standaardinstelling. Als u de instelling hebt gewijzigd, verschijnt de tijd die is ingesteld.

*3 Alleen voor ATRAC-CD's

Voorzorgsmaatregelen

Veiligheid

- Mocht er een klein voorwerp of vloeistof in de CD-speler terechtkomen, verbreek dan de aansluiting op het stopcontact en laat het toestel eerst door een deskundige nakijken alvorens het weer in gebruik te nemen.
- Steek geen vreemde voorwerpen in de DC IN 4,5 V (externe voedingsingang) aansluiting.

De CD-speler

- Houd de lens van de CD-speler schoon en raak ze niet aan. Als u dit toch doet, kan de lens beschadigd en kan de werking van het toestel verstoord raken.
- Plaats geen zware voorwerpen op de CD-speler. De CD-speler en de CD kunnen hierdoor worden beschadigd.
- Zet de CD-speler niet op een plek waar hij is blootgesteld aan warmtebronnen, direct zonlicht, overdreven stof of zand, vocht, regen, mechanische schokken, oneffenheden of in een auto met gesloten ruiten.
- Als de CD-speler de radio- of televisieontvangst stoort, moet u de speler uitzetten en verder van de radio of de televisie af zetten.
- Discs met afwijkende vormen (b.v. hart, vierkant, ster) kunnen niet met deze CD-speler worden afgespeeld. Indien u dat toch doet, kan de CD-speler worden beschadigd. Gebruik dergelijke discs niet.

Behandeling van CD's

- Neem een CD altijd vast aan de rand en raak nooit het oppervlak aan.
- Plak geen papier of plakband op een CD.
- Stel de CD niet bloot aan direct zonlicht of warmtebronnen, zoals heteluchtkanalen en laat deze niet achter in een auto die in de volle zon geparkeerd staat.

Hoofdtelefoon/oortelefoon

Verkeersveiligheid

Draag geen hoofdtelefoon/oortelefoon als u een auto of enig ander voertuig bestuurt en evenmin op de fiets. Dit kan leiden tot gevaarlijke verkeerssituaties en is in veel landen of regio's wettelijk verboden. Het kan bovendien gevaarlijk zijn muziek met een hoog volume te beluisteren als u zich op straat bevindt, vooral op oversteekplaatsen. Let altijd heel goed op in potentieel gevaarlijke situaties en zet eventueel het toestel uit.

Gehoorschadiging voorkomen

Zet de muziek in de hoofdtelefoon/oortelefoon niet te hard. Oorspecialisten adviseren tegen het voortdurend en zonder onderbreking beluisteren van harde muziek. Hoort u een hoog geluid in uw oren, draai dan het volume omlaag of zet het toestel uit.

Houd rekening met anderen

Houd de geluidsterkte op een redelijk niveau. U kunt dan geluiden van buitenaf nog steeds horen terwijl u tegelijkertijd rekening houdt met de mensen om u heen.

Onderhoud

De behuizing reinigen

Reinig de behuizing van de speler met een zachte doek die lichtjes is bevochtigd met water of een mild schoonmaakmiddel. Gebruik geen alcohol, benzine of thinner.

Problemen oplossen

Als het probleem niet is opgelost als u deze oorzaken hebt gecontroleerd, raadpleegt u de dichtstbijzijnde Sony-handelaar.

Probleem	Oorzaak en/of oplossing
Het volume wordt niet verhoogd zelfs niet wanneer u herhaaldelijk op VOL + drukt.	→ AVLS is ingesteld op "ON". Stel AVLS in op "OFF". (pagina 21)
U hoort geen geluid of ruis.	→ Sluit de stekkers van de hoofdtelefoon/oortelefoon stevig aan. (pagina 13) → De stekkers zijn vuil. Maak de stekkers van de hoofdtelefoon/oortelefoon regelmatig schoon met een droge, zachte doek.
Bepaalde bestanden kunnen niet worden afgespeeld.	→ U probeert bestanden af te spelen die zijn opgenomen in een indeling die niet geschikt is voor deze CD-speler. (pagina 6)
De afspeelduur is te kort wanneer u de droge batterijen gebruikt.	→ Controleer of u alkalinebatterijen gebruikt en geen mangaanbatterijen. (pagina 13) → Vervang de batterijen door nieuwe LR6 (AA-formaat) alkalinebatterijen. (pagina 13)
"Lo batt" wordt weergegeven in het display. De CD wordt niet afgespeeld.	→ Vervang de batterijen door nieuwe LR6 (AA-formaat) alkalinebatterijen. (pagina 13)
"Hi dc In" wordt weergegeven in het display.	→ U gebruikt een netspanningsadapter met een hogere stroomsterkte dan de bijgeleverde of aanbevolen adapter. Gebruik alleen de bijgeleverde netspanningsadapter of accukabel die wordt aangeraden onder "Optionele accessoires". (pagina 31)
De CD wordt niet afgespeeld. "No disc" verschijnt in het display wanneer een CD in de CD-speler wordt geplaatst.	→ De CD is vuil of vervormd. → Controleer of de CD is geplaatst met het label naar boven. (pagina 13) → Er is vocht gecondenseerd. Gebruik de CD-speler enige uren niet tot het vocht is verdampt. → Sluit het deksel van de batterijhouder goed. (pagina 13) → Controleer of de batterijen juist zijn geplaatst. (pagina 13) → Sluit de netspanningsadapter goed aan op een stopcontact. (pagina 24) → Druk op ►/ENTER als meer dan één seconde is verstreken nadat u de netspanningsadapter hebt aangesloten. → De CD-R/RW is leeg. → Er is een probleem met de kwaliteit van de CD-R/RW, het opnameapparaat of de software.
"HOLD" knippert in het display als u op een toets drukt en de CD wordt niet afgespeeld.	→ De toetsen zijn vergrendeld. Schuif de HOLD schakelaar terug. (pagina 22)

(Wordt vervolgd)

Problemen oplossen

Probleem	Oorzaak en/of oplossing
Het afspelen wordt hervat vanaf het punt waarop u bent gestopt. (hervatfunctie)	→ De hervatfunctie is actief. Als u wilt afspelen vanaf de eerste track, drukt u in de stopstand op ► /ENTER en houdt u deze toets ingedrukt tot de eerste track wordt afgespeeld, of opent u het deksel van de CD-speler. U kunt ook alle voedingsbronnen verwijderen en vervolgens de batterijen opnieuw plaatsen of de netspanningsadapter opnieuw aansluiten. (pagina 13, 14, 24)
De CD maakt een ritselend geluid.	→ Sluit het deksel van de batterijhouder goed. (pagina 13)
Tijdens de weergave van een ATRAC-CD of MP3-CD, draait de CD niet maar is het geluid normaal hoorbaar.	→ De CD-speler is ontworpen om het draaien van een ATRAC-CD of MP3-CD te stoppen tijdens het afspelen om stroom te besparen. Dit duidt niet op een storing.
"NO FILE" verschijnt in het display als u op ► /ENTER drukt of als u het deksel van de CD-speler sluit.	→ Er staan geen ATRAC3plus-/ATRAC3-/MP3-bestanden op de CD. → Er wordt een CD-R/RW gebruikt waarvan de gegevens zijn gewist. → De CD is vuil.
De CD begint te draaien wanneer u het deksel van de CD-speler sluit.	→ De CD-speler leest de gegevens op de CD. Dit duidt niet op een storing.
Het LCD-scherm wordt moeilijk zichtbaar of wordt traag.	→ U gebruikt de CD-speler bij een hoge temperatuur (boven de 40°C) of bij een lage temperatuur (onder 0°C). Het display gaat weer correct werken bij kamertemperatuur.
Het afspelen wordt abrupt gestopt.	→ OFF TIMER is ingesteld. Wijzig de instelling in "OFF".

Technische gegevens

Systeem

Compact disc digital audiosysteem

Laserdiode-eigenschappen

Materiaal: GaAlAs

Golflengte: $\lambda = 770 - 800$ nm

Emissieduur: continu

Laseruitgangsvermogen: minder dan 44,6 μ W

(Deze waarde voor het uitgangsvermogen is gemeten op een afstand van 200 mm van het lensoppervlak van het optische blok met een opening van 7 mm.)

D-A omzetting

1-bit quartz time-axis control

Frequentiebereik

20 - 20 000 Hz ± 1 dB (volgens JEITA)

Uitgangsniveau (bij een ingangsniveau van 4,5 V)

Hoofdtelefoon (stereo miniaansluiting)

Ong. 5 mW + ong. 5 mW bij 16 Ω

(Ong. 1,5 mW + ong. 1,5 mW bij 16 Ω)*

*Voor klanten in Europa

Stroomvereisten

- Twee LR6-batterijen (AA-formaat): 1,5 V gelijkstroom $\times 2$
- Netspanningsadapter (DC IN 4,5 V aansluiting): 220 V, 50 Hz (Model voor China)
120 V, 60 Hz (Model voor Mexico)

Levensduur batterijen*1 (bij benadering in uren)

Met de CD-speler op een effen en stevige ondergrond. De speelduur hangt af van de manier waarop de CD-speler wordt gebruikt.

Met twee Sony alkaliebatterijen LR6 (SG) (geproduceerd in Japan)

	G-PROTECTION	
	"G-PRO 1"	"G-PRO 2"
Audio-CD's	50	45
ATRAC-CD's*2	85	85
MP3-CD's*3	65	65

*1 Meetwaarde volgens JEITA (Japan Electronics and Information Technology Industries Association)

*2 Bij opnamen met 48 kbps

*3 Bij opnamen met 128 kbps

Werkings temperatuur

5°C - 35°C

Afmetingen (b/h/d) (zonder uitstekende onderdelen en bedieningselementen)

ong. 135,8 \times 30,7 \times 135,8 mm

Gewicht (zonder accessoires)

ong. 177 g

Octrooien in de Verenigde Staten en in andere landen vallen onder de licentie van Dolby Laboratories.

Wijzigingen in ontwerp en technische gegevens voorbehouden zonder voorafgaande kennisgeving.

Optionele accessoires

Netspanningsadapter*	AC-E45HG
Actieve luidsprekers	SRS-Z1 SRS-Z30
Accukabel	DCC-E345
Accukabel met auto-aansluitset	DCC-E34CP
Auto-aansluitset	CPA-9C
Verbindingskabel	RK-G129 RK-G136
Oortelefoon (behalve voor klanten in Frankrijk)	MDR-E818LP MDR-J10
Oortelefoon (voor klanten in Frankrijk)	MDR-E808LP

* Specificaties voor netspanningsadapters verschillen voor elk land/regio. Controleer het plaatselijke voltage en de vorm van de stekker voordat u het product koopt.

De handelaar verkoopt sommige van de hierboven vermelde accessoires wellicht niet. Raadpleeg de handelaar voor meer informatie over de accessoires in uw land/regio.

ACHTUNG

Um Feuergefahr und die Gefahr eines elektrischen Schlags zu vermeiden, setzen Sie das Gerät weder Regen noch sonstiger Feuchtigkeit aus.

Stellen Sie das Gerät nicht in ein geschlossenes Regal oder einen geschlossenen Schrank.

Achten Sie darauf, dass die Ventilationsöffnungen des Geräts nicht durch ein Tuch, Vorhänge usw. blockiert werden, da sonst Feuergefahr besteht. Stellen Sie auch keine brennenden Kerzen auf das Gerät.

Um Feuergefahr und die Gefahr eines elektrischen Schlags zu vermeiden, stellen Sie keine Gefäße mit Flüssigkeiten darin, wie z. B. Vasen, auf das Gerät.

In einigen Ländern gelten unter Umständen spezielle Vorschriften zur Entsorgung der Batterien/Akkus, mit denen dieses Produkt betrieben wird. Nähere Informationen erhalten Sie beispielsweise bei der Stadtverwaltung.

VORSICHT

- UNSICHTBARE LASER-STRAHLUNG BEI GEÖFFNETEM GEHÄUSE.
- NICHT IN DEN LASER-STRAHL SCHAUEN ODER DIREKT MIT OPTISCHEN INSTRUMENTEN ANSEHEN.
- KLASSE 1M: UNSICHTBARE LASER-STRAHLUNG BEI GEÖFFNETEM GEHÄUSE.
- NICHT DIREKT MIT OPTISCHEN INSTRUMENTEN ANSEHEN.

Die Gültigkeit des CE-Zeichens beschränkt sich ausschließlich auf die Länder, in denen es gesetzlich erforderlich ist, vor allem im EWR (europäischen Wirtschaftsraum).

ATRAC3plus und ATRAC3 sind
Warenzeichen der Sony Corporation.

Inhalt

Viel Spaß mit dem ATRAC-CD-Walkman!

Mit diesem CD-Player abspielbare Musikquellen	6
ATRAC3plus und ATRAC3	7
MP3	7
Die Struktur von ATRAC3plus-/ATRAC3- und MP3-Dateien	8

Vorbereitungen

Überprüfen des mitgelieferten Zubehörs ...	10
Lage und Funktion der Bedienelemente	11

Wiedergeben einer CD

1. Bereiten Sie den CD-Player vor.	13
2. Legen Sie eine CD ein.	13
3. Starten Sie die Wiedergabe einer CD. ...	13

Wiedergabeoptionen

Wiederholte Wiedergabe von Titeln (Repeat Play)	16
Wiedergabe aller Dateien in der ausgewählten Gruppe (Group Play) (nur ATRAC-/MP3-CDs)	16
Wiedergabe eines einzelnen Titels (Single Play)	17
Wiedergabe von Titeln in willkürlicher Reihenfolge (Shuffle Play)	17
Wiedergabe aller Dateien in der ausgewählten Gruppe in willkürlicher Reihenfolge (Group Shuffle Play) (nur ATRAC-/MP3-CDs)	17
Wiedergabe bestimmter Wiedergabelisten (M3u Play List Play) (nur MP3-CDs) ...	17
Wiedergabe von Titeln unter Verwendung von Lesezeichen (Bookmark Track Play)	18

Wiedergabe der 10 am häufigsten wiedergegebenen Titel (Auto Ranking Play)	18
Wiedergabe der am häufigsten wiedergegebenen Titel in willkürlicher Reihenfolge (Auto Ranking Shuffle Play)	19
Wiedergabe von Titeln in programmierter Reihenfolge (PGM Play)	19
Suchen nach Gruppen oder Titeln/Dateien	20

Weitere Funktionen

Die Funktion G-PROTECTION	21
Schützen des Gehörs (AVLS-Funktion)	21
Automatisches Stoppen der Wiedergabe (OFF TIMER)	22
Sperren der Bedienelemente (HOLD)	22
Ausschalten des Signaltons	23
Ununterbrochene Wiedergabe (SEAMLESS) (nur ATRAC-CDs)	23

Anschließen einer Stromquelle

Trockenbatterien	24
Das Netzteil	24
Hinweise zur Stromquelle	25

Weitere Informationen

Liste der Menüs	26
Vorsichtsmaßnahmen	28
Wartung	28
Störungsbehebung	29
Technische Daten	31
Sonderzubehör	31

DE

Viel Spaß mit dem ATRAC-CD-Walkman!

Danke, dass Sie sich für den D-NE270 von Sony entschieden haben. Dieser CD-Walkman wird als „ATRAC-CD-Walkman“ bezeichnet, denn Sie können damit „ATRAC-CDs“ wiedergeben.

Sie können mühelos eigene ATRAC-CDs erstellen.

So verwenden Sie SonicStage

Näheres dazu schlagen Sie bitte in der mitgelieferten Bedienungsanleitung zu „SonicStage“ nach.

1

Installieren

Installieren Sie die mitgelieferte Software „SonicStage“.



2

Speichern und Brennen

Sie können von Audio-CDs importierte Musikdaten oder Musikdateien auf dem PC speichern, die gewünschten Titel auswählen und dann Ihre eigenen CDs brennen.

Audio-CDs



Musikdateien*



*Dateien im MP3- oder WAV-Format

Was ist eine ATRAC-CD?

Als ATRAC-CD bezeichnet man eine CD-R/RW, auf der im ATRAC3plus-/ATRAC3-Format komprimierte Audiodaten aufgezeichnet wurden. Auf einer CD-R/RW können etwa 30 Audio-CDs aufgezeichnet werden.* Auch MP3-Dateien können Sie in das ATRAC3plus-/ATRAC3-Format konvertieren und dann aufzeichnen.

* Wenn die Gesamtspieldauer einer CD (bzw. eines Albums) schätzungsweise 60 Minuten beträgt und Sie auf einer 700-MB-CD-R/RW mit 48 Kbps im ATRAC3plus-Format aufnehmen.

Was ist das ATRAC3plus-/ATRAC3-Format?

Näheres finden Sie auf Seite 7 - 9 in diesem Handbuch.

Die Audiodaten werden von SonicStage in das ATRAC3plus-/ATRAC3-Format konvertiert.

ATRAC-CD



3

Wiedergabe

Ihre selbst gebrannten ATRAC-CDs können Sie jetzt mit dem ATRAC-CD-Walkman wiedergeben.



Auch Audio-CDs können Sie mit dem CD-Walkman wiedergeben.

Mit diesem CD-Player abspielbare Musikquellen

Sie können die folgenden 3 Musikquellen mit dem CD-Player wiedergeben:

- Audio-CDs (CDDA-Format)
- CDs mit ATRAC3plus-/ATRAC3-Dateien (ATRAC-CDs)
- CDs mit MP3-Dateien (MP3-CDs)

Geeignete Datenträgerformate

Sie können ausschließlich Datenträger nach ISO 9660 Stufe 1/2 und im erweiterten Joliet-Format verwenden.

Hinweis zu CD-Rs/CD-RWs

Mit diesem CD-Player lassen sich CD-Rs/CD-RWs wiedergeben, die im ATRAC3plus-/ATRAC3-, MP3- oder CDDA-Format* aufgezeichnet wurden, aber die Wiedergabemöglichkeiten hängen von der Qualität der CD und dem Zustand des Aufnahmegeräts ab.

* CDDA steht für Compact Disc Digital Audio. Es handelt sich dabei um einen Aufnahmestandard für Audio-CDs.

Musik-CDs mit Urheberrechtsschutzcodierung

Dieses Produkt ist auf die Wiedergabe von CDs ausgelegt, die dem Compact Disc-Standard (CD) entsprechen. Seit neuestem bringen einige Schallplattenfirmen Musik-CDs mit Kopierschutztechnologien auf den Markt. Beachten Sie bitte, dass einige dieser CDs nicht dem CD-Standard entsprechen und mit diesem Produkt möglicherweise nicht wiedergegeben werden können.

Hinweise

- Mit diesem CD-Player können keine Musikinhalte auf beschreibbaren Datenträgern wie CD-Rs/RWs aufgezeichnet werden.
- Im ATRAC3plus-/ATRAC3-Format bespielte CD-Rs/RWs können nicht am Computer wiedergegeben werden.

ATRAC3plus und ATRAC3

ATRAC3plus steht für „Adaptive Transform Acoustic Coding3plus“ und ist eine Kompressionstechnologie für Tonsignale, die auf der Grundlage des ATRAC3-Formats entwickelt wurde. Im ATRAC3plus-Format können Musikinhalte bei 64 Kbps auf etwa 1/20 ihrer ursprünglichen Größe komprimiert werden, ohne dass es dabei zu Einbußen an der Tonqualität kommt. Als Übertragungsbitraten stehen 256 Kbps, 64 Kbps und 48 Kbps zur Verfügung.

ATRAC3 steht für „Adaptive Transform Acoustic Coding3“ und ist eine Kompressionstechnologie für Tonsignale, die eine hohe Tonqualität ermöglicht und zugleich eine sehr starke Komprimierung erlaubt. Im ATRAC3-Format können Musikinhalte auf etwa 1/10 ihrer ursprünglichen Größe komprimiert werden, was den Speicherbedarf erheblich reduziert. Als Übertragungsbitraten stehen 132 Kbps, 105 Kbps und 66 Kbps zur Verfügung.

Höchstzahl an zulässigen Gruppen und Dateien

- Höchstzahl an Gruppen: 255
- Höchstzahl an Dateien: 999

Erläuterungen finden Sie in der mitgelieferten Bedienungsanleitung zu „SonicStage“.

Hinweis zum Speichern von Dateien auf Datenträgern

Speichern Sie auf einer CD mit ATRAC3plus-/ATRAC3-Dateien keine Dateien in anderen Formaten (außer MP3) und legen Sie darauf keine unnötigen Ordner an.

MP3

MP3 steht für MPEG-1 Audio Layer3. Es handelt sich dabei um einen Standard für die Komprimierung von Audiodateien, der von der Motion Picture Experts Group, einer Arbeitsgruppe der ISO (Internationale Normungsorganisation), entwickelt wurde. Er ermöglicht die Komprimierung von Audiodateien auf etwa 1/10 der Datengröße einer Standard-CD.

Die wichtigsten Spezifikationen des geeigneten Datenträgerformats sind folgende:

- Höchstzahl an Verzeichnisebenen: 8
- Zulässige Zeichen: A - Z, a - z, 0 - 9, _ (Unterstrich)

Hinweise

- Fügen Sie beim Benennen von Dateien unbedingt die Dateierweiterung „.mp3“ zum Dateinamen hinzu.
- Wenn Sie die Erweiterung „.mp3“ einer anderen als einer MP3-Datei zuweisen, kann der Player die Datei nicht richtig erkennen.

(Fortsetzung)

Höchstzahl an zulässigen Gruppen und Dateien

- Höchstzahl an Gruppen: 255
- Höchstzahl an Dateien: 999

Einstellungen für Komprimierungs- und Schreibsoftware

- Dieser CD-Player kann MP3-Dateien mit folgenden Spezifikationen wiedergeben: Bitrate 16 - 320 Kbps, Abtastfrequenz 32/44,1/48 kHz. Auch VBR-Dateien (VBR = Variable Bit Rate) können wiedergegeben werden.
Zum Komprimieren von Audiodaten für das Speichern in einer MP3-Datei empfiehlt es sich, die Komprimierungssoftware auf „44,1 kHz“, „128 Kbps“ und „Constant Bit Rate“ einzustellen.
- Um mit der maximalen Kapazität aufzunehmen, stellen Sie „halting of writing“ ein.
- Wenn Sie auf einem Datenträger, auf dem nichts aufgezeichnet ist, auf einmal bis zur maximalen Kapazität aufnehmen wollen, stellen Sie „Disc at Once“ ein.

Hinweise zum Speichern von Dateien auf Datenträgern

- Speichern Sie auf einer CD mit MP3-Dateien keine Dateien in anderen Formaten (außer MP3/ATRAC3plus/ATRAC3) und legen Sie auch keine unnötigen Ordner darauf an.
- Wenn eine CD eingelegt wird, liest der Player alle Informationen zu den Ordnern und Dateien auf dieser CD ein. Enthält die CD viele Ordner, kann es lange dauern, bis die Wiedergabe beginnt bzw. die Wiedergabe der nächsten Datei gestartet wird.

Die Struktur von ATRAC3plus-/ATRAC3- und MP3-Dateien

Gruppen und Ordner

Das ATRAC3plus-/ATRAC3-Format ist sehr einfach aufgebaut. Es besteht aus Dateien und Gruppen. Eine Datei entspricht einem Titel auf einer Audio-CD. Eine Gruppe ist ein Satz von Dateien und entspricht einem Album. Eine Gruppe weist keine verzeichnisähnliche Struktur auf, es kann also keine Gruppe innerhalb einer vorhandenen Gruppe angelegt werden.

Bei MP3-CDs entspricht eine Datei einem Titel und eine Gruppe einem Album. Dieser CD-Player erkennt einen MP3-Ordner als „Gruppe“ und kann daher CD-Rs/RWs in der gleichen Weise wiedergeben wie ATRAC3plus-/ATRAC3-Dateien.

Dateistruktur und Wiedergabereihenfolge bei ATRAC3plus/ATRAC3/MP3

•ATRAC3plus/ATRAC3

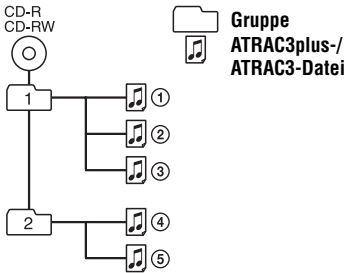

•MP3

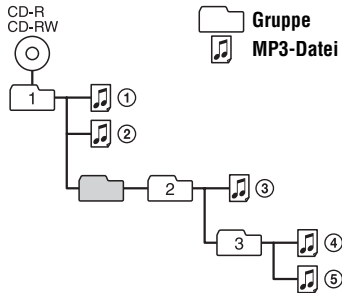

Hinweise

- Eine Gruppe, die keine MP3-Datei enthält, wird übersprungen.
- Befinden sich auf einer CD Dateien im ATRAC3plus-/ATRAC3- und im MP3-Format, gibt dieser CD-Player die ATRAC3plus-/ATRAC3-Dateien zuerst wieder.
- Je nachdem, wie die MP3-Dateien auf der CD aufgezeichnet wurden, kann die Wiedergabereihenfolge anders sein als oben angegeben.

Vorbereitungen

Überprüfen des mitgelieferten Zubehörs

Ohrhörer (1)

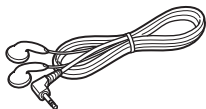

CD-ROM* (SonicStage) (1)

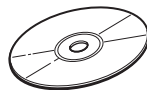

* Lassen Sie eine CD-ROM nicht mit einem Audio-CD-Player wiedergeben.

Bedienungsanleitung zu SonicStage (1)

Lage und Funktion der Bedienelemente

CD-Player

Näheres finden Sie auf den in Klammern angegebenen Seiten.

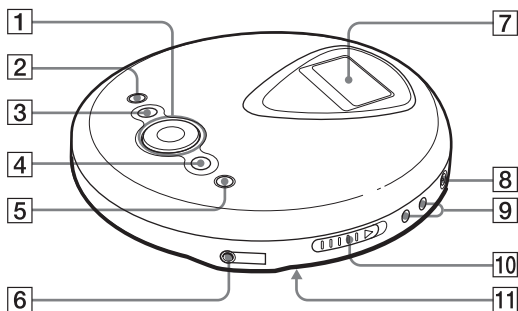

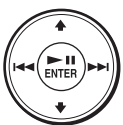
- 1** Funktionstaste (13, 14, 16 - 23, 26)
- 
- ▶▶¹/ENTER: Wiedergabe/
Pause/Eingabe
 - ◀◀: AMS^{*2}/schneller
Rücklauf
 - ▶▶: AMS/schneller
Vorlauf
 - ▲/▼: Zum Auswählen
einer Datei, des
Wiedergabemodus usw.

- 2** Taste ■ (Stopp) (14, 20, 22, 26)
- 3** Taste □ (Gruppe) - (14, 19, 20, 26)
- 4** Taste □ (Gruppe) + (14, 19, 20)
- 5** Taste DISPLAY/MENU (15, 16, 19 - 23, 26)

Mit dieser Taste rufen Sie das Menü auf.

Mit dieser Taste können Sie auch eine

Auswahl bestätigen, genauso wie mit

▶▶/ENTER.

- 6** Kopfhörerbuchse (13)

- 7** Display (12, 15 - 17, 19, 20, 26)
- 8** Buchse DC IN 4,5 V (externe
Stromversorgung) (24)
- 9** Tasten VOL (Lautstärke) +^{*1}/- (13)
- 10** Schalter OPEN (13)
Durch Verschieben dieses Schalters lässt
sich der Deckel des CD-Players öffnen.
- 11** Schalter HOLD (Rückseite) (22)
Wenn Sie diesen Schalter in Pfeilrichtung
verschieben, werden die Tasten am CD-
Player deaktiviert.

*1 Diese Taste ist mit einem fühlbaren Punkt
gekennzeichnet.



*2 Automatischer Musiksensor

(Fortsetzung)

Display

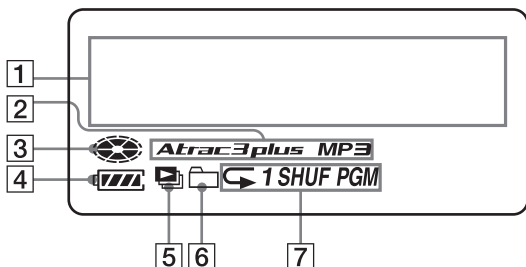
Näheres finden Sie auf den in Klammern angegebenen Seiten.



- 1** Zeichenanzeigebereich (15)
Bei der Wiedergabe einer Audio-CD werden der CD-Name, der Titelname usw. in 2 Zeilen im Display angezeigt, sofern die entsprechenden Informationen auf der CD aufgezeichnet sind.
Bei der Wiedergabe einer ATRAC-/MP3-CD werden der Gruppenname, der Dateiname usw. in 2 Zeilen im Display angezeigt, sofern die entsprechenden Informationen auf der CD aufgezeichnet sind.
Auch Menüoptionen werden in diesem Display angezeigt.
- 2** Anzeige Atrac3plus/MP3
- 3** CD-Anzeige
Leuchtet, während eine CD wiedergegeben wird.
- 4** Batterie anzeige (24)
Zeigt die Restladung der Batterien an.
Wenn „“ blinkt, sind die Batterien erschöpft.
- 5** Wiedergabelistenanzeige (nur MP3-CDs)
- 6** Gruppenanzeige (19, 20) (nur ATRAC-/MP3-CDs)
- 7** Wiedergabemodusanzeige
Zeigt die verschiedenen Wiedergabemodi, wie zum Beispiel Shuffle Play oder Program Play, an. Die Anzeige „“ erscheint bei der Wiedergabewiederholung.

Wiedergeben einer CD

Sie können das Gerät auch mit Netzstrom betreiben. Dazu benötigen Sie ein Netzteil (nicht mitgeliefert).

1. Bereiten Sie den CD-Player vor.

- 1 Legen Sie LR6-Batterien (Größe AA) ein.
- 2 Schließen Sie die Kopfhörer/Ohrhörer an.

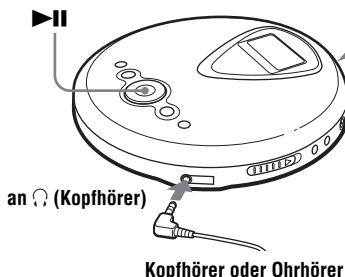

- 1 Öffnen Sie den Deckel des Batteriefachs im CD-Player.

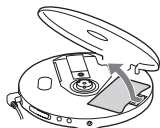

- 2 Legen Sie zwei LR6-Alkalibatterien (Größe AA) ein. Richten Sie dabei den Pol \oplus an der Markierung im Batteriefach aus und schließen Sie dann den Deckel, so dass er mit einem Klicken einrastet.

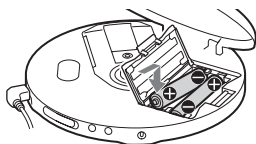

Legen Sie die Seite \ominus zuerst ein (bei beiden Batterien).

Lesen Sie bitte auch im Abschnitt „Trockenbatterien“ nach.

2. Legen Sie eine CD ein.

- 1 Verschieben Sie OPEN, um den Deckel des CD-Players zu öffnen.

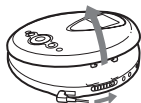

Schalter OPEN

- 2 Legen Sie eine CD ein und schließen Sie den Deckel.



Mit der beschrifteten Seite nach oben

3. Starten Sie die Wiedergabe einer CD.

Drücken Sie /ENTER.

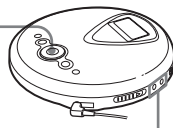

Stellen Sie die Lautstärke mit VOL + oder - ein.

(Fortsetzung)

Grundfunktionen

Funktion	Vorgehen
Wiedergabe (ab der Stelle, an der die Wiedergabe zuvor gestoppt wurde)	Drücken Sie ►►/ENTER. Die Wiedergabe wird an der Stelle fortgesetzt, an der sie gestoppt wurde.
Wiedergabe (ab dem ersten Titel)	Halten Sie im Stoppmodus ►►/ENTER gedrückt, bis die Wiedergabe des ersten Titels beginnt.
Pause/Fortsetzen der Wiedergabe nach einer Pause	Drücken Sie ►►/ENTER.
Stoppen*2	Drücken Sie ■.
Ansteuern des Anfangs des aktuellen Titels (AMS*1)*2	Drücken Sie ◀◀◀.
Ansteuern des Anfangs vorhergehender Titel (AMS)*3	Drücken Sie mehrmals ◀◀◀.
Ansteuern des Anfangs des nächsten Titels (AMS)*2, *3	Drücken Sie ►►►.
Ansteuern des Anfangs nachfolgender Titel (AMS)*3	Drücken Sie mehrmals ►►►.
Schneller Rücklauf*2, *5	Halten Sie ◀◀◀ gedrückt.
Schneller Vorlauf*2, *5	Halten Sie ►►► gedrückt.
Weiterschalten zu nachfolgenden Gruppen*4	Drücken Sie mehrmals □ +.
Zurückschalten zu vorherigen Gruppen*4	Drücken Sie mehrmals □ -.

*1 Automatischer Musiksensor

*2 Diese Funktionen können Sie während der Wiedergabe und während einer Pause ausführen.

*3 Nachdem der letzte Titel wiedergegeben wurde, können Sie mit ►►► an den Anfang des ersten Titels zurückschalten. Ebenso können Sie beim ersten Titel mit ◀◀◀ zum letzten Titel zurückschalten.

*4 Nur bei der Wiedergabe einer ATRAC-/MP3-CD.

*5 Diese Funktionen stehen bei MP3-Dateien, die im Packet Write-Format auf einer CD-R/RW aufgezeichnet wurden, nicht zur Verfügung.

Anzeigen von CD-Informationen im Display

Sie können CD-Informationen anzeigen lassen, indem Sie mehrmals DISPLAY/MENU drücken. Bei der Wiedergabe einer CD mit Textinformationen, wie zum Beispiel CD-TEXT, werden Titelname, Albumname, Interpretenname usw. angezeigt, wie in der folgenden Tabelle in Klammern angegeben. Bei der Wiedergabe einer ATRAC-CD werden die Informationen angezeigt, die Sie mithilfe von SonicStage eingegeben haben. Bei der Wiedergabe einer MP3-CD, die MP3-Dateien mit ID3-Tags*¹ enthält, werden die ID3-Tag-Informationen angezeigt.

Mit jedem Tastendruck auf DISPLAY/MENU wechselt die Anzeige folgendermaßen:

Bildschirm	Audio-CD	ATRAC-/MP3-CD
1	Titelnummer, verstrichene Spieldauer (Titelname)	Dateiname, Dateinummer, verstrichene Spieldauer
2	Titelnummer, Restspieldauer des aktuellen Titels (Titelname, Interpretenname)	Interpretenname, CODEC-Informationen* ³ , Dateinummer, Restspieldauer der aktuellen Datei
3	Anzahl der restlichen Titel* ² , Restspieldauer der CD* ² (Albumname, Interpretenname)	Gruppenname, Gesamtzahl der Dateien
4	Liste der Titelnamen	Gruppennamen/Dateinamen

*1 Das ID3-Tag ist ein Format zum Hinzufügen bestimmter Informationen (Titelname, Albumname, Interpretenname usw.) zu MP3-Dateien. Dieser CD-Player entspricht Version 1.1/2.2/2.3 des ID3-Tag-Formats (nur für MP3-Dateien).

*2 Wird bei der Wiedergabe eines einzelnen Titels, bei Shuffle Play, bei der Wiedergabe von Titeln mit Lesezeichen, bei Auto Ranking Play, Auto Ranking Shuffle Play oder PGM Play nicht angezeigt.

*3 Bitrate und Abtastfrequenzen werden angezeigt. Bei der Wiedergabe einer VBR-MP3-Datei (VBR = Variable Bit Rate) erscheint im Display anstelle der Bitrate die Anzeige „VBR“. In manchen Fällen erscheint „VBR“ nicht gleich von Anfang an, sondern erst, wenn die Wiedergabe bereits eine Weile läuft.

Hinweise

- Im Display dieses CD-Players können die Zeichen A - Z, a - z, 0 - 9 und _ angezeigt werden.
- Vor der Wiedergabe einer Datei liest der CD-Player alle Datei- und Gruppeninformationen (bzw. Ordnerinformationen) auf der CD ein. Dabei wird „READING“ angezeigt. Je nach Inhalt der CD kann es einige Zeit dauern, bis das Einlesen abgeschlossen ist.
- Wenn eine Gruppe keinen Namen hat, erscheint „ROOT“ im Display.
- Wenn für die Datei keine ID3-Tag-Informationen gespeichert sind, erscheint „- - -“ im Display.

Herausnehmen der CD

Drücken Sie auf den Zapfen in der Mitte des CD-Fachs und nehmen Sie die CD heraus.

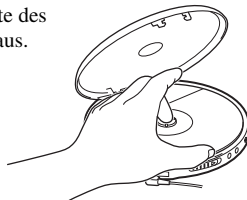

► **Wiedergabeoptionen**

Über das Menü können Sie folgende Wiedergabeoptionen auswählen.

- **Wiederholte Wiedergabe von Titeln (Repeat Play)**
- **Wiedergabe aller Dateien in der ausgewählten Gruppe (Group Play)**
- **Wiedergabe eines einzelnen Titels (Single Play)**
- **Wiedergabe von Titeln in willkürlicher Reihenfolge (Shuffle Play)**
- **Wiedergabe aller Dateien in der ausgewählten Gruppe in willkürlicher Reihenfolge (Group Shuffle Play)**
- **Wiedergabe bestimmter Wiedergabelisten (M3u Play List Play)**
- **Wiedergabe von Titeln unter Verwendung von Lesezeichen (Bookmark Track Play)**
- **Wiedergabe der 10 am häufigsten wiedergegebenen Titel (Auto Ranking Play)**
- **Wiedergabe der am häufigsten wiedergegebenen Titel in willkürlicher Reihenfolge (Auto Ranking Shuffle Play)**
- **Wiedergabe von Titeln in programmierter Reihenfolge (PGM Play)**

Auswählen der Wiedergabeoptionen

Rufen Sie, wie im Folgenden erläutert, das Menü PLAY MODE auf und wählen Sie die gewünschte Wiedergabeoption.

- 1 Halten Sie DISPLAY/MENU gedrückt, bis die Anzeige MENU erscheint.

```
MENU  
>REPEAT
```

- 2 Wählen Sie mit **▲** oder **▼** die Option „PLAY MODE“ aus und drücken Sie dann **▶II/ENTER***.

* Mit DISPLAY/MENU können Sie auch eine Auswahl bestätigen, genauso wie mit **▶II/ENTER**.

```
MENU  
>PLAY MODE
```

- 3 Wählen Sie mit **▲** oder **▼** die gewünschte Wiedergabeoption aus.
Die Standardeinstellung ist „ALL“ (normale Wiedergabe).

```
PLAY MODE  
>GROUP
```

Hier werden die Wiedergabeoptionen angezeigt.

Wiederholte Wiedergabe von Titeln (Repeat Play)

Es gibt bei der wiederholten Wiedergabe mehrere Möglichkeiten.

- 1 Halten Sie DISPLAY/MENU gedrückt, bis die Anzeige MENU erscheint.

```
MENU  
>REPEAT
```

- 2 Wählen Sie mit **▲** oder **▼** die Option „REPEAT“ aus und drücken Sie dann **▶II/ENTER**.
- 3 Wählen Sie mit **▲** oder **▼** die Einstellung „ON“ aus und drücken Sie dann **▶II/ENTER**.

```
REPEAT  
>ON
```

Wiedergabe aller Dateien in der ausgewählten Gruppe (Group Play) (nur ATRAC-/MP3-CDs)

Führen Sie Schritt 1 und 2 unter „Auswählen der Wiedergabeoptionen“ (diese Seite) aus, wählen Sie mit **▲** oder **▼** die Option „GROUP“ aus und bestätigen Sie dann mit **▶II/ENTER** Ihre Auswahl.

Wiedergabe eines einzelnen Titels (Single Play)

Führen Sie Schritt 1 und 2 unter „Auswählen der Wiedergabeoptionen“ (Seite 16) aus, wählen Sie mit **↑** oder **↓** die Option „1“ aus und bestätigen Sie dann mit **▶II/ENTER** Ihre Auswahl.

Wiedergabe von Titeln in willkürlicher Reihenfolge (Shuffle Play)

Führen Sie Schritt 1 und 2 unter „Auswählen der Wiedergabeoptionen“ (Seite 16) aus, wählen Sie mit **↑** oder **↓** die Option „SHUFFLE“ aus und bestätigen Sie dann mit **▶II/ENTER** Ihre Auswahl.

Wiedergabe aller Dateien in der ausgewählten Gruppe in willkürlicher Reihenfolge (Group Shuffle Play) (nur ATRAC-/MP3-CDs)

Führen Sie Schritt 1 und 2 unter „Auswählen der Wiedergabeoptionen“ (Seite 16) aus, wählen Sie mit **↑** oder **↓** die Option „GROUP SHUF“ aus und bestätigen Sie dann mit **▶II/ENTER** Ihre Auswahl.

Wiedergabe bestimmter Wiedergabelisten

(M3u Play List Play) (nur MP3-CDs)

Sie können bestimmte M3u-

Wiedergabelisten wiedergeben lassen.*

* Eine M3u-Wiedergabeliste ist eine Datei, in der die Wiedergabereihenfolge von MP3-Dateien codiert wurde. Für die Wiedergabelistenfunktion müssen Sie MP3-Dateien mit einer Codiersoftware, die das M3u-Format unterstützt, auf einer CD-R/RW aufzeichnen.

1 Führen Sie Schritt 1 und 2 unter „Auswählen der Wiedergabeoptionen“ (Seite 16) aus, wählen Sie mit **↑** oder **↓** die Option „PLAY LIST“ aus und bestätigen Sie dann mit **▶II/ENTER** Ihre Auswahl.

2 Wählen Sie mit **↑** oder **↓** die gewünschte Wiedergabeliste aus.



```
PLAY LIST
>LATEST
```

Wiedergabeliste

3 Drücken Sie **▶II/ENTER**.

Wiedergabe von Titeln unter Verwendung von Lesezeichen (Bookmark Track Play)



Während der Wiedergabe mit dem CD-Player können Sie bestimmte Titel mit Lesezeichen versehen. Danach können Sie die mit Lesezeichen markierten Titel wiedergeben lassen.

Audio-CD: bis zu 99 Titel pro CD (bis zu 10 CDs)



ATRAC-CD: bis zu 999 Titel pro CD (bis zu 5 CDs)

MP3-CD: bis zu 999 Titel pro CD (bis zu 5 CDs)

Setzen von Lesezeichen*

- 1 Lassen Sie den Titel wiedergeben, für den Sie ein Lesezeichen setzen möchten. Halten Sie dann ►II/ENTER gedrückt, bis „“ ausgeblendet wird und stattdessen „“ (Lesezeichen) im Display blinkt. Sobald das Lesezeichen gesetzt wurde, blinkt „“ langsamer.
- 2 Drücken Sie ◀◀ oder ▶▶. Wählen Sie auf diese Weise den Titel aus, den Sie mit einem Lesezeichen versehen wollen. Versehen Sie dann wie in Schritt 1 erläutert gegebenenfalls weitere Titel mit Lesezeichen.

Wiedergabe von Titeln mit Lesezeichen

Führen Sie Schritt 1 und 2 unter „Auswählen der Wiedergabeoptionen“ (Seite 16) aus, wählen Sie mit  oder  die Option „BOOK MARK“ aus und drücken ►II/ENTER. Die Wiedergabe der Titel mit Lesezeichen beginnt.

So löschen Sie Lesezeichen*

Lassen Sie einen Titel mit Lesezeichen wiedergeben. Halten Sie dann ►II/ENTER gedrückt, bis „“ im Display ausgeblendet wird.

So sehen Sie, für welche Titel Lesezeichen gesetzt sind*

Bei der Wiedergabe von Titeln mit Lesezeichen leuchtet „“ im Display.



* Führen Sie diese Funktionen nur aus, wenn Bildschirm 1 angezeigt wird (Seite 15).

Hinweise

- Titel mit Lesezeichen werden in der Reihenfolge der Titelnummern wiedergegeben, nicht in der Reihenfolge, in der die Lesezeichen gesetzt wurden.
- Wenn Sie für die Titel auf einer 11. CD (einer 6. CD bei der ATRAC-/MP3-CD-Wiedergabe) Lesezeichen setzen, werden die Lesezeichen für die CD, die zuerst wiedergegeben wurde, gelöscht.
- Wenn Sie alle Stromquellen vom Gerät trennen, werden alle gespeicherten Lesezeichen gelöscht.

Wiedergabe der 10 am häufigsten wiedergegebenen Titel (Auto Ranking Play)

Der CD-Player speichert automatisch bis zu 10 der am häufigsten wiedergegebenen Titel der gerade wiedergegebenen CD und gibt diese in der Reihenfolge vom 10. bis zum 1. Titel wieder.

Führen Sie Schritt 1 und 2 unter „Auswählen der Wiedergabeoptionen“ (Seite 16) aus, wählen Sie mit  oder  die Option „AUTO RANKING“ aus und bestätigen Sie dann mit ►II/ENTER Ihre Auswahl.

Wiedergabe der am häufigsten wiedergegebenen Titel in willkürlicher Reihenfolge (Auto Ranking Shuffle Play)

Der CD-Player speichert automatisch bis zu 32 der am häufigsten wiedergegebenen Titel und gibt diese wieder. Beim Auto Ranking Shuffle Play werden diese Titel in willkürlicher Reihenfolge wiedergegeben.

Führen Sie Schritt 1 und 2 unter „Auswählen der Wiedergabeoptionen“ (Seite 16) aus, wählen Sie mit \uparrow oder \downarrow die Option „RANKING SHUF“ aus und bestätigen Sie dann mit \blacktriangleright /ENTER Ihre Auswahl.

Hinweis

Der CD-Player speichert die wiedergegebenen Titel von bis zu 10 CDs unabhängig davon, ob Sie die CDs gewechselt haben oder nicht. Wenn der CD-Player Titel einer 11. CD zu speichern versucht, werden die zuerst gespeicherten Titel gelöscht.

Wiedergabe von Titeln in programmierter Reihenfolge (PGM Play)

Sie können den CD-Player so programmieren, dass bis zu 64 Titel in der gewünschten Reihenfolge abgespielt werden.

1 Führen Sie im Stoppmodus Schritt 1 und 2 unter „Auswählen der Wiedergabeoptionen“ (Seite 16) aus, wählen Sie mit \uparrow oder \downarrow die Option „PROGRAM“ aus und bestätigen Sie dann mit \blacktriangleright /ENTER Ihre Auswahl.

2 Wählen Sie mit \blacktriangleleft oder \blacktriangleright den Titel aus und drücken Sie dann **DISPLAY/MENU**, um Ihre Auswahl zu bestätigen.

Damit ist der Titel gespeichert. Bei der Wiedergabe einer ATRAC-/MP3-CD können Sie auch mit \square + oder \square - eine Gruppe auswählen.

[Audio-CD]



Titelnummer Wiedergabereihenfolge

[CD-TEXT]

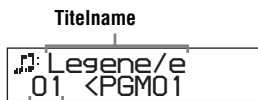

Titelnummer

[ATRAC-/MP3-CD]



Wiedergabe- Dateiname
reihenfolge

(Fortsetzung)

Wiedergabe von Titeln in programmierter Reihenfolge

3 Wählen Sie wie in Schritt 2 erläutert die Titel in der gewünschten Reihenfolge aus.

4 Starten Sie mit ►II/ENTER die Wiedergabe in programmierter Reihenfolge (PGM Play).

Überprüfen des Programms

Während des Programmierens:

Drücken Sie vor Schritt 4 mehrmals DISPLAY/MENU.

Hinweise



- Wenn Sie in Schritt 3 den 64. Titel eingegeben haben, erscheint wieder der erste ausgewählte Titel (Audio-CD) bzw. der erste Dateiname (ATRAC-/MP3-CD) im Display.
- Wenn Sie 65 und mehr Titel auswählen, werden die ersten ausgewählten Titel wieder gelöscht.

Suchen nach Gruppen oder Titeln/Dateien

Während der Wiedergabe können Sie mit ↑ oder ↓ am CD-Player eine Gruppe (nur ATRAC-CD) oder einen Titel/eine Datei suchen und sofort wiedergeben lassen.



1 Drücken Sie während der Wiedergabe ↑ oder ↓, bis der Suchbildschirm angezeigt wird.



2 Wählen Sie mit  + oder  – die gewünschte Gruppe aus und drücken Sie ►II/ENTER.

Der CD-Player beginnt die Wiedergabe mit der ersten Datei in der ausgewählten Gruppe.

Auswählen des gewünschten Titels/der gewünschten Datei

- 1** Gehen Sie wie oben in Schritt 1 erläutert vor und wählen Sie dann mit  + oder  – die gewünschte Gruppe aus.
- 2** Wählen Sie mit ↑ oder ↓ den gewünschten Titel/die gewünschte Datei aus und drücken Sie dann ►II/ENTER. Der CD-Player beginnt ab dem ausgewählten Titel bzw. der ausgewählten Datei mit der Wiedergabe.

So beenden Sie den Suchmodus

Drücken Sie ■. Wenn Sie maximal 40 Sekunden lang keine Funktionen ausführen, wird wieder der vorhergehende Bildschirm angezeigt.

Die Funktion G-PROTECTION

Die Funktion G-PROTECTION wurde zum Schutz vor Tonsprüngen speziell bei sportlichen und anderen körperlichen Aktivitäten entwickelt.

- 1 Halten Sie im Stoppmodus DISPLAY/MENU gedrückt, bis die Anzeige MENU erscheint. Wählen Sie mit \uparrow oder \downarrow die Option „OPTION“ aus und drücken Sie dann ►II/ENTER.**
- 2 Wählen Sie mit \uparrow oder \downarrow die Option „G-PROTECTION“ aus und drücken Sie dann ►II/ENTER, um Ihre Auswahl zu bestätigen.**
- 3 Wählen Sie mit \uparrow oder \downarrow die Option „G-PRO 1“ oder „G-PRO 2“ aus und drücken Sie dann ►II/ENTER, um Ihre Auswahl zu bestätigen.**

Bei „G-PRO 2“ wird die Funktion G-PROTECTION im Vergleich zu „G-PRO 1“ noch verstärkt. Eine höhere CD-Tonqualität erzielen Sie jedoch mit der Einstellung „G-PRO 1“.

Hinweis

In folgenden Fällen kann es zu Tonsprüngen kommen:

- Der CD-Player wird ständigen, starken Stößen ausgesetzt.
- Eine verschmutzte oder zerkratzte CD wird wiedergegeben.
- CD-Rs/CD-RWs von schlechter Qualität werden verwendet. Es liegt ein Problem am ursprünglichen Aufnahmegerät oder an der Anwendungssoftware vor.

Schützen des Gehörs

(AVLS-Funktion)

Die AVLS-Funktion (Automatic Volume Limiter System = automatisches Lautstärkebegrenzungssystem) begrenzt die Lautstärke auf einen bestimmten Höchstwert, damit Ihr Gehör nicht geschädigt wird.

- 1 Halten Sie DISPLAY/MENU gedrückt, bis die Anzeige MENU erscheint. Wählen Sie mit \uparrow oder \downarrow die Option „OPTION“ aus und drücken Sie dann ►II/ENTER.**
- 2 Wählen Sie mit \uparrow oder \downarrow die Option „AVLS“ aus und drücken Sie dann ►II/ENTER.**
- 3 Wählen Sie mit \uparrow oder \downarrow die Einstellung „ON“ aus und drücken Sie dann ►II/ENTER, um Ihre Auswahl zu bestätigen.**

So deaktivieren Sie die AVLS-Funktion

Gehen Sie wie unter Schritt 1 bis 3 erläutert vor und setzen Sie AVLS dabei auf „OFF“.

Automatisches Stoppen der Wiedergabe (OFF TIMER)

Sie können den CD-Player so einstellen, dass er die Wiedergabe automatisch nach 1 bis 99 Minuten stoppt. Wenn die Timer-Funktion eingeschaltet ist, wird „⏱“ in Abständen von etwa 5 Sekunden angezeigt.*

* Nur wenn Bildschirm 1 oder 2 angezeigt wird (Seite 15)

1 Halten Sie DISPLAY/MENU gedrückt, bis die Anzeige MENU erscheint. Wählen Sie mit ↑ oder ↓ die Option „OPTION“ aus und drücken Sie dann ►II/ENTER.

2 Wählen Sie mit ↑ oder ↓ die Option „TIMER“ aus und drücken Sie dann ►II/ENTER, um Ihre Auswahl zu bestätigen.

3 Wählen Sie mit ↑ oder ↓ die Einstellung „10 min“ aus und drücken Sie dann ►II/ENTER.

* Standardeinstellung. Wenn Sie die Einstellung geändert haben, wird die eingestellte Zeitdauer angezeigt.

4 Wählen Sie mit ↑ oder ↓ die gewünschte Zeitdauer aus und drücken Sie ►II/ENTER, um Ihre Auswahl zu bestätigen.

- So verlängern/verkürzen Sie die Zeitdauer um 5 Minuten: Drücken Sie mehrmals ↑ oder ↓.
 - So verlängern/verkürzen Sie die Zeitdauer um 1 Minute: Drücken Sie ↑ oder ↓ mindestens 2 Sekunden lang.
-

So schalten Sie zur vorherigen Anzeige zurück

Drücken Sie  -.

So brechen Sie den Vorgang ab

Drücken Sie .

So lassen Sie die Zeitdauer anzeigen, bevor der CD-Player die Wiedergabe stoppt

Führen Sie während der Wiedergabe Schritt 1 bis 3 aus.

So beenden Sie OFF TIMER

Gehen Sie wie unter Schritt 1 bis 3 erläutert vor und setzen Sie OFF TIMER dabei auf „OFF“.

Sperren der Bedienelemente (HOLD)

Sie können die Bedienelemente des CD-Players sperren, so dass die Funktionen nicht versehentlich ausgelöst werden können.

Schieben Sie HOLD in Pfeilrichtung.

„HOLD“ blinkt, wenn die HOLD-Funktion aktiviert ist und Sie eine beliebige Taste drücken.

So heben Sie die Sperrung der Bedienelemente auf

Schieben Sie HOLD entgegen der Pfeilrichtung.

Ausschalten des Signaltons

Sie können den Signalton ausschalten, der beim Bedienen des CD-Players über die Kopfhörer/Ohrhörer ausgegeben wird.

- 1 Halten Sie DISPLAY/MENU gedrückt, bis die Anzeige MENU erscheint. Wählen Sie mit \uparrow oder \downarrow die Option „OPTION“ aus und drücken Sie dann \blacktriangleright /II/ENTER.**
- 2 Wählen Sie mit \uparrow oder \downarrow die Option „BEEP“ aus und drücken Sie dann \blacktriangleright /II/ENTER, um Ihre Auswahl zu bestätigen.**
- 3 Wählen Sie mit \uparrow oder \downarrow die Einstellung „OFF“ aus und drücken Sie dann \blacktriangleright /II/ENTER, um Ihre Auswahl zu bestätigen.**

So schalten Sie den Signalton ein

Gehen Sie wie unter Schritt 1 bis 3 erläutert vor und setzen Sie BEEP dabei auf „ON“.

Ununterbrochene Wiedergabe (SEAMLESS)

(nur ATRAC-CDs)

Sie können Live-Konzerte usw. ohne Unterbrechungen zwischen den Titeln wiedergeben lassen.

- 1 Halten Sie im Stoppmodus DISPLAY/MENU gedrückt, bis die Anzeige MENU erscheint. Wählen Sie mit \uparrow oder \downarrow die Option „OPTION“ aus und drücken Sie dann \blacktriangleright /II/ENTER.**
- 2 Wählen Sie mit \uparrow oder \downarrow die Option „SEAMLESS“ aus und drücken Sie dann \blacktriangleright /II/ENTER, um Ihre Auswahl zu bestätigen.**
- 3 Wählen Sie mit \uparrow oder \downarrow die Einstellung „ON“ aus und drücken Sie dann \blacktriangleright /II/ENTER, um Ihre Auswahl zu bestätigen.**

Hinweis

Je nachdem, wie die Titel aufgenommen wurden, ist eine ununterbrochene Wiedergabe nicht in allen Fällen möglich.

► Anschließen einer Stromquelle

Sie können eine der folgenden Stromquellen verwenden:

- LR6-Alkalibatterien (Größe AA)
- Netzteil

Unter „Technische Daten“ finden Sie Angaben zur Lebensdauer der Batterien.

Trockenbatterien

Erläuterungen zum Einlegen von CDs finden Sie unter „Wiedergeben einer CD“.

Wann müssen die Batterien ausgetauscht werden?

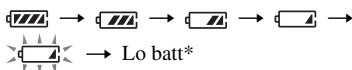

Sie können die Restladung der Batterien im Display überprüfen.



* Ein Signalton ist zu hören.

Wenn die Batterien leer sind, tauschen Sie immer beide Batterien gegen neue aus.

Hinweise

- Die Bereiche der Anzeige  geben grob die Batterierestladung an. Allerdings steht ein Bereich nicht unbedingt für ein Viertel der Batterieladung.
- Je nach Betriebsbedingungen kann sich die Ladung, die in der Anzeige , angegeben ist, etwas erhöhen oder verringern.

So nehmen Sie die Trockenbatterien heraus

Nehmen Sie die Batterien wie in der Abbildung unten dargestellt heraus.

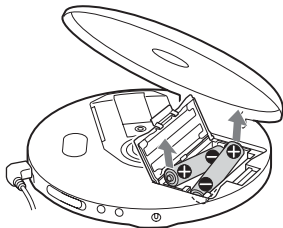

So bringen Sie den Batteriefachdeckel an

Wenn sich der Batteriefachdeckel durch ein Versehen, eine Erschütterung o. ä. löst, bringen Sie ihn wie in der Abbildung unten gezeigt wieder an.

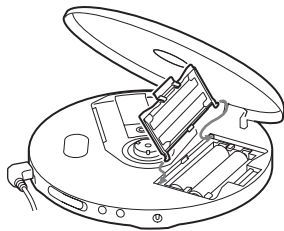

Das Netzteil

Schließen Sie das Netzteil (nicht mitgeliefert) an die Buchse DC IN 4.5 V an und stecken Sie es in eine Netzsteckdose.

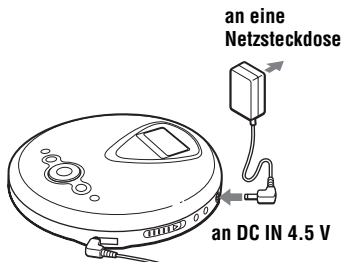

Hinweise zur Stromquelle

Lösen Sie alle Stromquellen vom Gerät, wenn der CD-Player lange Zeit nicht benutzt wird.

Hinweise zum Netzteil

- Verwenden Sie ausschließlich das mitgelieferte Netzteil. Wurde der CD-Player ohne Netzteil geliefert, verwenden Sie bitte das Netzteil AC-E45HG. Benutzen Sie kein anderes Netzteil. Andernfalls kann es zu Fehlfunktionen kommen.

Polarität des Steckers



- Berühren Sie das Netzteil nicht mit nassen Händen.
- Schließen Sie das Netzteil an eine leicht zugängliche Netzsteckdose an. Sollten an dem Netzteil irgendwelche Störungen auftreten, lösen Sie es sofort von der Netzsteckdose.

Hinweise zu Trockenbatterien

- Werfen Sie Batterien nicht ins Feuer.
- Wenn Sie Batterien bei sich tragen, halten Sie sie von Münzen und anderen Metallgegenständen fern. Andernfalls kann durch einen Metallgegenstand ein Kontakt zwischen den positiven und negativen Polen der Batterien hergestellt werden, was zu Hitzeentwicklung führt.
- Verwenden Sie neue Batterien nicht zusammen mit alten.
- Verwenden Sie keine unterschiedlichen Arten von Batterien zusammen.
- Wenn Sie die Batterien längere Zeit nicht benutzen wollen, nehmen Sie sie heraus.

- Falls eine Batterie ausläuft, wischen Sie das Batteriefach zunächst sorgfältig trocken und legen Sie dann neue Batterien ein. Wenn Sie mit der Batterieflüssigkeit in Berührung kommen, waschen Sie sie sorgfältig mit Wasser ab.

Liste der Menüs

Halten Sie DISPLAY/MENU gedrückt, bis die Anzeige MENU erscheint, und wählen Sie dann mit ▲ oder ▼ das gewünschte Menü aus.



Um wieder die vorhergehende Anzeige aufzurufen, drücken Sie -.*¹

Um den Einstellvorgang abzubrechen, drücken Sie .

Die mit ● markierten Einstellungen sind Standardeinstellungen.

Einstellen von Wiedergabeoptionen (Seite)	Menü 1	➔	Menü 2
Wiederholte Wiedergabe von Titeln (16)	REPEAT		● OFF ON
Normale Wiedergabe	PLAY MODE		ALL
Wiedergabe aller Dateien in der ausgewählten Gruppe (16)	PLAY MODE		GROUP* ²
Wiedergabe eines einzelnen Titels (17)	PLAY MODE		1
Wiedergabe von Titeln in willkürlicher Reihenfolge (17)	PLAY MODE		SHUFFLE
Wiedergabe aller Dateien in der ausgewählten Gruppe in willkürlicher Reihenfolge (17)	PLAY MODE		GROUP SHUF* ²
Wiedergabe von Titeln unter Verwendung von Lesezeichen (18)	PLAY MODE		BOOK MARK* ³
Wiedergabe bestimmter Wiedergabelisten (17)	PLAY MODE		PLAY LIST* ⁴
Wiedergabe der 10 am häufigsten wiedergegebenen Titel (18)	PLAY MODE		AUTO RANKING
Wiedergabe der am häufigsten wiedergegebenen Titel in willkürlicher Reihenfolge (19)	PLAY MODE		RANKING SHUF
Wiedergabe von Titeln in programmierter Reihenfolge (19)	PLAY MODE		PROGRAM* ⁵

*1 Wenn „PGM“ nicht angezeigt wird.

*2 Nur ATRAC-/MP3-CDs

*3 Nur wenn Lesezeichen für die Titel/Dateien gesetzt wurden

*4 Nur Wiedergabelisten (m3u) im MP3-Format

*5 Diese Einstellungen können Sie im Stoppmodus vornehmen.

Sonstige Einstellungen (Seite)	Menü 1 →	Menü 2 →	Menü 3
Schutz vor Tonsprüngen (21)	OPTION	G-PROTECTION*1	● G-PRO 1 ● G-PRO 2
Schützen des Gehörs (21)	OPTION	AVLS	ON ● OFF
Automatisches Stoppen der Wiedergabe (22)	OPTION	TIMER	10 min*2 ● OFF
Ausschalten des Signaltons (23)	OPTION	BEEP	● ON OFF
Ununterbrochene Wiedergabe (23)	OPTION	SEAMLESS*1, *3	ON ● OFF

*1 Diese Einstellungen können Sie im Stoppmodus vornehmen.

*2 Standardeinstellung. Wenn Sie die Einstellung geändert haben, wird die eingestellte Zeitdauer angezeigt.

*3 Nur ATRAC-CDs

Vorsichtsmaßnahmen

Sicherheit

- Sollten Fremdkörper oder Flüssigkeiten in den CD-Player gelangen, lösen Sie alle Kabel am Gerät. Lassen Sie den CD-Player von qualifiziertem Fachpersonal überprüfen, bevor Sie ihn wieder benutzen.
- Führen Sie keine Fremdkörper in die Buchse DC IN 4.5 V (externe Stromversorgung) ein.

CD-Player

- Halten Sie die Linse im CD-Player sauber und berühren Sie sie nicht. Andernfalls kann die Linse beschädigt werden, so dass der CD-Player nicht mehr ordnungsgemäß funktioniert.
- Stellen Sie keine schweren Gegenstände auf den CD-Player. Andernfalls können CD-Player und CD beschädigt werden.
- Lassen Sie den CD-Player nicht in der Nähe von Wärmequellen, an Orten mit direkter Sonneneinstrahlung, viel Staub oder Sand, Feuchtigkeit oder Regen, auf unebenen Oberflächen oder in einem Auto mit geschlossenen Fenstern liegen und schützen Sie ihn vor Stößen und Erschütterungen.
- Wenn der CD-Player den Radio- oder Fernsehempfang stört, schalten Sie ihn aus oder benutzen Sie ihn in etwas größerer Entfernung.
- CDs mit ungewöhnlichen Formen, zum Beispiel herz- oder sternförmige oder quadratische CDs, können Sie mit diesem CD-Player nicht abspielen. Falls Sie es doch versuchen, kann der CD-Player beschädigt werden. Verwenden Sie solche CDs nicht.

Umgang mit CDs

- Fassen Sie CDs nur am Rand an, damit sie nicht verschmutzen. Berühren Sie nicht die Oberfläche einer CD.
- Kleben Sie weder Papier noch Klebeband auf CDs.

- Setzen Sie CDs weder direktem Sonnenlicht noch Wärmequellen wie zum Beispiel Warmluftauslässen aus. Lassen Sie CDs nicht in einem in der Sonne geparkten Auto liegen.

Kopfhörer/Ohrhörer

Sicherheit im Straßenverkehr

Verwenden Sie keine Kopfhörer/Ohrhörer, wenn Sie ein Auto, ein Fahrrad oder ein anderes Fahrzeug lenken. Dies stellt eine Gefahrenquelle dar und ist vielerorts gesetzlich verboten. Auch wenn Sie zu Fuß gehen, sollten Sie das Gerät nicht zu laut einstellen - denken Sie an Ihre Sicherheit zum Beispiel beim Überqueren einer Straße. In potenziell gefährlichen Situationen sollten Sie äußerst vorsichtig sein bzw. das Gerät möglichst ausschalten.

Vermeidung von Gehörschäden

Stellen Sie die Lautstärke der Kopfhörer/Ohrhörer nicht zu hoch ein. Ohrenärzte warnen vor ständigen, lauten Geräuschen. Wenn Sie Ohrengeräusche wahrnehmen, senken Sie die Lautstärke oder schalten Sie das Gerät aus.

Rücksichtnahme gegenüber anderen

Stellen Sie die Lautstärke nicht zu hoch ein. Auf diese Weise können nicht nur Sie selbst noch hören, was um Sie herum vorgeht, sondern Sie zeigen auch Rücksicht gegenüber anderen.

Wartung

So reinigen Sie das Gehäuse

Reinigen Sie das Gehäuse mit einem weichen Tuch, das Sie leicht mit Wasser oder einer milden Reinigungslösung angefeuchtet haben. Verwenden Sie weder Alkohol, Benzin noch Verdünnung.

Störungsbehebung

Sollte eine Funktionsstörung auch nach der Durchführung der folgenden Maßnahmen fortbestehen, wenden Sie sich bitte an Ihren Sony-Händler.

Symptom	Ursache und/oder Abhilfemaßnahmen
Die Lautstärke erhöht sich nicht, auch wenn Sie VOL + mehrmals drücken.	→ AVLS ist auf „ON“ gesetzt. Setzen Sie die Option auf „OFF“. (Seite 21)
Kein Ton oder nur Störgeräusche sind zu hören.	→ Schließen Sie die Kopfhörer-/Ohrhörerstecker fest an. (Seite 13) → Die Stecker sind verschmutzt. Reinigen Sie die Kopfhörer-/Ohrhörerstecker regelmäßig mit einem weichen, trockenen Tuch.
Bestimmte Dateien können nicht wiedergegeben werden.	→ Sie haben versucht, Dateien wiederzugeben, deren Format mit diesem CD-Player nicht kompatibel ist. (Seite 6)
Die Wiedergabedauer ist bei Verwendung von Trockenbatterien zu kurz.	→ Achten Sie darauf, dass Sie Alkali- und keine Manganbatterien benutzen. (Seite 13) → Tauschen Sie die Batterien gegen neue LR6-Alkalibatterien der Größe AA aus. (Seite 13)
„Lo batt“ erscheint im Display. Es wird keine CD abgespielt.	→ Tauschen Sie die Batterien gegen neue LR6-Alkalibatterien der Größe AA aus. (Seite 13)
„Hi dc In“ erscheint im Display.	→ Ein Netzteil mit stärkerer Leistung als das mitgelieferte oder empfohlene wird verwendet. Verwenden Sie ausschließlich das mitgelieferte Netzteil oder das Autobatterieadapterkabel, das unter „Sonderzubehör“ empfohlen wird. (Seite 31)
Die CD wird nicht wiedergegeben oder „No disc“ erscheint im Display, obwohl eine CD eingelegt ist.	→ Die CD ist verschmutzt oder defekt. → Achten Sie darauf, dass die CD mit der beschrifteten Seite nach oben eingelegt wird. (Seite 13) → Feuchtigkeit hat sich niedergeschlagen. Lassen Sie den CD-Player einige Stunden lang stehen, bis die Feuchtigkeit verdunstet ist. → Schließen Sie den Deckel des Batteriefachs korrekt. (Seite 13) → Überprüfen Sie, ob die Batterien korrekt eingelegt sind. (Seite 13) → Schließen Sie das Netzteil korrekt an eine Netzsteckdose an. (Seite 24) → Schließen Sie das Netzteil an und drücken Sie ►II/ENTER frühestens nach einer Sekunde. → Die CD-R/CD-RW ist leer. → Es liegt ein Problem mit der Qualität der CD-R/CD-RW, dem Aufnahmegerät oder der Anwendungssoftware vor.
„HOLD“ blinkt im Display, wenn Sie eine Taste drücken, und die CD wird nicht wiedergegeben.	→ Die Bedienelemente sind gesperrt. Schieben Sie den Schalter HOLD zurück. (Seite 22)

(Fortsetzung)

Störungsbehebung

Symptom	Ursache und/oder Abhilfemaßnahmen
Die Wiedergabe wird an der Stelle fortgesetzt, an der sie gestoppt wurde (Resume-Funktion).	→ Die Funktion zum Fortsetzen der Wiedergabe (Resume) wurde aktiviert. Wenn die Wiedergabe mit dem ersten Titel beginnen soll, halten Sie im Stoppmodus ►II/ENTER gedrückt, bis die Wiedergabe des ersten Titels beginnt, oder öffnen Sie den Deckel des CD-Players. Oder lösen Sie alle Stromquellen vom Gerät und legen Sie dann die Batterien wieder ein bzw. schließen Sie das Netzteil wieder an (Seite 13, 14, 24).
Ein störendes Geräusch ist von der CD zu hören.	→ Schließen Sie den Deckel des Batteriefachs korrekt. (Seite 13)
Bei der Wiedergabe einer ATRAC- bzw. MP3-CD dreht sich die CD nicht, aber der Ton wird normal wiedergegeben.	→ Bei diesem CD-Player dreht sich eine ATRAC- bzw. MP3-CD während der Wiedergabe nicht, um Strom zu sparen. Am CD-Player liegt keine Fehlfunktion vor.
„NO FILE“ erscheint im Display, nachdem Sie ►II/ENTER gedrückt oder den Deckel des CD-Players geschlossen haben.	→ Auf der CD befinden sich keine ATRAC3plus-/ATRAC3-/MP3-Dateien. → Die Daten auf der verwendeten CD-R/CD-RW wurden gelöscht. → Die CD ist verschmutzt.
Sobald der Deckel am CD-Player geschlossen wird, beginnt die CD, sich zu drehen.	→ Der CD-Player liest die Informationen auf der CD ein. Am CD-Player liegt keine Fehlfunktion vor.
Die Anzeigen im LCD-Display sind schwer zu erkennen oder reagieren nur langsam.	→ Sie verwenden den CD-Player bei sehr hohen (über 40 °C) oder sehr tiefen (unter 0 °C) Temperaturen. Bei normaler Zimmertemperatur normalisiert sich die Anzeige im LCD-Display wieder.
Die Wiedergabe wird plötzlich gestoppt.	→ OFF TIMER wurde eingestellt. Ändern Sie die Einstellung in „OFF“.

Technische Daten

System

Digitales CD-Audiosystem

Eigenschaften der Laserdiode

Material: GaAlAs

Wellenlänge: $\lambda = 770 - 800 \text{ nm}$

Emissionsdauer: Kontinuierlich

Laseremission: Weniger als $44,6 \mu\text{W}$

(Gemessen im Abstand von 200 mm von der Linsenoberfläche am optischen Sensorblock mit einer Öffnung von 7 mm.)

Digital-Analog-Wandler

Quarz-stabilisiert (1 Bit)

Frequenzgang

20 - 20 000 Hz $_{-2}^{+1}$ dB (Messung nach JEITA)

Leistungsabgabe (bei

Eingangsspannung 4,5 V)

Kopfhörerbuchse (Stereominibuchse)

ca. 5 mW + ca. 5 mW bei 16 Ω

(ca. 1,5 mW + ca. 1,5 mW bei 16 Ω)*

*Für Kunden in Europa

Stromversorgung

- Zwei LR6-Batterien (Größe AA): 1,5 V Gleichstrom $\times 2$
- Netzteil (Buchse DC IN 4,5 V): 220 V, 50 Hz (Modell für China) 120 V, 60 Hz (Modell für Mexiko)

Ungefähre Betriebsdauer*1 der Batterien in Stunden

Die Werte gelten für den Fall, dass der CD-Player während des Betriebs auf einer ebenen und stabilen Oberfläche steht.

Die Spieldauer hängt vom Gebrauch des CD-Players ab.

Mit zwei LR6(SG)-Alkalibatterien von Sony (hergestellt in Japan)

	G-PROTECTION	
	„G-PRO 1“	„G-PRO 2“
Audio-CDs	50	45
ATRAC-CDs*2	85	85
MP3-CDs*3	65	65

*1 Gemessener Wert nach JEITA-Standard (Japan Electronics and Information Technology Industries Association)

*2 Bei Aufnahme mit 48 Kbps

*3 Bei Aufnahme mit 128 Kbps

Betriebstemperatur

5 °C - 35 °C

Abmessungen (B/H/T) (ohne vorstehende Teile und Bedienelemente)

ca. 135,8 \times 30,7 \times 135,8 mm

Gewicht (ohne Zubehör)

ca. 177 g

US-amerikanische Patente und Patente anderer Länder lizenziert von Dolby Laboratories.

Änderungen, die dem technischen Fortschritt dienen, bleiben vorbehalten.

Sonderzubehör

Netzteil*	AC-E45HG
Aktivlautsprechersystem	SRS-Z1 SRS-Z30
Autobatterieadapterkabel	DCC-E345
Autobatterieadapterkabel mit Autoanschlussatz	DCC-E34CP
Autoanschlussatz	CPA-9C
Verbindungskabel	RK-G129 RK-G136
Ohrhörer (außer für Kunden in Frankreich)	MDR-E818LP MDR-J10
Ohrhörer (für Kunden in Frankreich)	MDR-E808LP

* Die Spezifikationen für Netzteile variieren je nach Region. Stellen Sie vor dem Erwerb fest, welche örtliche Betriebsspannung gilt und welchen Steckertyp Sie benötigen.

Ihr Händler führt unter Umständen nicht alle der oben genannten Zubehöerteile. Von Ihrem Händler können Sie jedoch erfahren, welche Zubehöerteile in Ihrem Land/Gebiet erhältlich sind.

AVVERTENZA

Per evitare il rischio di incendi o scosse elettriche, non esporre l'apparecchio alla pioggia o all'umidità.

Non installare l'apparecchio in uno spazio chiuso, come una libreria o un mobiletto.

Per evitare incendi, non coprire le aperture di ventilazione dell'apparecchio con giornali, tovagliette, tende, ecc. e non collocare candele accese sopra l'apparecchio.

Per evitare il rischio di incendi o scosse elettriche, non collocare contenitori di liquidi, come vasi da fiori, sopra l'apparecchio.

In alcuni paesi potrebbero essere in vigore norme specifiche per lo smaltimento delle batterie utilizzate per alimentare questo apparecchio. Per ulteriori informazioni, rivolgersi alle autorità locali.

AVVERTENZA

- RADIAZIONI LASER INVISIBILI SE APERTO
- NON SOFFERMARE LA VISTA SUL RAGGIO NÉ GUARDARE DIRETTAMENTE CON STRUMENTI OTTICI
- RADIAZIONI LASER CLASSE 1M INVISIBILI SE APERTO
- NON GUARDARE DIRETTAMENTE CON STRUMENTI OTTICI

La validità del contrassegno CE è limitata solo ai paesi in cui è legalmente in vigore, principalmente nei paesi SEE (spazio economico europeo).

ATRAC3plus e ATRAC3 sono marchi di fabbrica di Sony Corporation.

Indice

Uso di ATRAC CD Walkman

Sorgenti audio riproducibili mediante il presente lettore CD	6
ATRAC3plus e ATRAC3	7
MP3	7
Struttura dei file ATRAC3plus/ATRAC3 e MP3	8

Operazioni preliminari

Verifica degli accessori in dotazione	10
Individuazione dei comandi	11

Riproduzione di un CD

1. Preparazione del lettore CD.	13
2. Inserimento di un CD.	13
3. Riproduzione di un CD.	13

Opzioni per la riproduzione

Riproduzione ripetuta dei brani (riproduzione ripetuta)	16
Riproduzione di tutti i file di un gruppo selezionato (riproduzione gruppo) (solo CD ATRAC/MP3)	16
Riproduzione di un solo brano (riproduzione singola)	17
Riproduzione dei brani in ordine casuale (riproduzione in ordine casuale)	17
Riproduzione in ordine casuale di tutti i file di un gruppo selezionato (riproduzione gruppo in ordine casuale) (solo CD ATRAC/MP3)	17
Riproduzione delle playlist preferite (riproduzione playlist m3u) (solo CD MP3)	17
Riproduzione dei brani preferiti mediante l'aggiunta di segnalibri (riproduzione dei brani preferiti)	18

Riproduzione dei 10 brani più ascoltati (riproduzione dei brani memorizzati automaticamente)	18
Riproduzione in ordine casuale dei brani più ascoltati (riproduzione in ordine casuale dei brani memorizzati automaticamente)	19
Riproduzione dei brani nell'ordine desiderato (riproduzione PGM)	19
Ricerca di gruppi o brani/file	20

Funzioni disponibili

Funzione G-PROTECTION	21
Protezione dell'udito (AVLS)	21
Arresto automatico della riproduzione (OFF TIMER)	22
Bloccaggio dei comandi (HOLD)	22
Disattivazione del segnale acustico	23
Riproduzione continua dei brani (SEAMLESS) (solo CD ATRAC)	23

Collegamento ad una fonte di alimentazione

Uso delle batterie a secco	24
Uso dell'alimentatore CA	24
Note sulla fonte di alimentazione	25

Informazioni aggiuntive

Elenco dei menu	26
Precauzioni	28
Manutenzione	28
Guida alla soluzione dei problemi	29
Caratteristiche tecniche	31
Accessori opzionali	31

Uso di ATRAC CD Walkman

Complimenti per l'acquisto del modello D-NE270. Il presente CD Walkman è denominato "ATRAC CD Walkman" poiché consente di ascoltare "CD ATRAC".

È possibile creare CD ATRAC personalizzati.

Modalità d'uso di SonicStage

Consultare il booklet "SonicStage" in dotazione.

1

Installazione

Installare il software "SonicStage" in dotazione.



2

Memorizzazione e masterizzazione

Memorizzare i dati audio importati da CD audio o file audio sul PC, selezionare i brani preferiti, quindi copiarli su CD personalizzati.

CD audio



File audio*



*File in formato MP3 o WAV

Informazioni sui CD ATRAC

Un CD ATRAC è un CD-R/RW sul quale sono stati registrati dati audio compressi nel formato ATRAC3plus/ATRAC3. È possibile registrare circa 30 CD audio su un CD-R/RW.* È inoltre possibile registrare file MP3 convertendoli nel formato ATRAC3plus/ATRAC3.

* Se il tempo di riproduzione totale di un CD (album) è stimato in 60 minuti e la registrazione viene effettuata su un CD-R/RW da 700 MB a 48 kbps nel formato ATRAC3plus.

Informazioni sul formato ATRAC3plus/ATRAC3

Consultare le pagine da 7 a 9 del presente manuale.

I dati audio vengono convertiti nel formato ATRAC3plus/ATRAC3 mediante il software SonicStage.

CD ATRAC



3

Ascolto

Il presente ATRAC CD Walkman consente di ascoltare CD ATRAC.



È inoltre possibile ascoltare CD audio.

Sorgenti audio riproducibili mediante il presente lettore CD

Il presente lettore CD consente di riprodurre le 3 sorgenti audio riportate di seguito:

- CD audio (formato CDDA)
- CD contenenti file in formato ATRAC3plus/ATRAC3 (CD ATRAC)
- CD contenenti file in formato MP3 (CD MP3)

Formati di dischi utilizzabili

È possibile utilizzare esclusivamente dischi con estensione di formato ISO 9660 Level 1/2 e Joliet.

Informazioni sui CD-R/RW

Il presente lettore CD è in grado di riprodurre CD-R/RW registrati nel formato ATRAC3plus/ATRAC3, MP3 o CDDA*, tuttavia la capacità di riproduzione può variare a seconda della qualità del disco e delle condizioni dell'apparecchio di registrazione.

* CDDA è l'abbreviazione di Compact Disc Digital Audio, uno standard di registrazione utilizzato per i CD audio.

Dischi musicali codificati mediante tecnologie di protezione del copyright

Questo prodotto è stato progettato per la riproduzione di dischi conformi allo standard CD (Compact Disc). Di recente, alcune case discografiche hanno lanciato sul mercato vari dischi musicali codificati mediante le tecnologie di protezione del copyright. Si noti che alcuni di tali dischi non sono conformi allo standard CD e pertanto, potrebbero non essere riprodotti dall'apparecchio.

Note

- Il presente lettore CD non è in grado di registrare file audio su supporti registrabili, quali CD-R/RW.
- I CD-R/RW registrati in formato ATRAC3plus/ATRAC3 non possono essere riprodotti mediante il computer.

ATRAC3plus e ATRAC3

“ATRAC3plus” (Adaptive Transform Acoustic Coding3plus, codifica di trasformazione acustica adattiva 3 plus) rappresenta una tecnologia di compressione audio sviluppata a partire dal formato ATRAC3. Il formato ATRAC3plus è in grado di comprimere file audio fino a circa 1/20 delle dimensioni originali a 64 kbps consentendo tuttavia di ottenere un audio di qualità elevata. Le velocità di trasmissione disponibili sono 256 kbps, 64 kbps e 48 kbps.

“ATRAC3” (Adaptive Transform Acoustic Coding3, codifica di trasformazione acustica adattiva 3) è una tecnologia di compressione audio in grado di rispondere alle esigenze di qualità audio e fattori di compressione elevati. Il formato ATRAC3 consente di comprimere file audio fino a circa 1/10 delle dimensioni originali, ottenendo così una riduzione del volume di dati contenuti nel supporto di memorizzazione. Le velocità di trasmissione disponibili sono 132 kbps, 105 kbps e 66 kbps.

Numero di gruppi e file utilizzabili

- Numero massimo di gruppi: 255
- Numero massimo di file: 999

Per ulteriori informazioni, consultare il booklet in dotazione con “SonicStage”.

Nota sul salvataggio dei file nel supporto di memorizzazione

Non salvare i file in altri formati (ad eccezione dei file MP3) e non creare cartelle non necessarie su un disco contenente file ATRAC3plus/ATRAC3.

MP3

MP3 (MPEG-1 Audio Layer3, livello audio 3) è una tecnologia standard per la compressione di file audio sviluppata da Motion Picture Experts Group, un gruppo di lavoro interno all'organizzazione ISO (International Organization for Standardization) e consente di comprimere i file audio fino a circa 1/10 delle dimensioni di un CD standard.

Le principali caratteristiche tecniche relative al formato dei dischi compatibili sono descritte di seguito:

- Livelli massimi della directory: 8
- Caratteri utilizzabili A - Z, a - z, 0 - 9, _ (sottolineatura)

Note

- Durante l'assegnazione di un nome ad un file, assicurarsi di aggiungere al nome l'estensione di file “mp3”.
- Se si aggiunge l'estensione “mp3” ad un file diverso da un file MP3, il lettore non è in grado di riconoscere il file in modo corretto.

(continua)

Numero di gruppi e file utilizzabili

- Numero massimo di gruppi: 255
- Numero massimo di file: 999

Impostazioni relative al software di compressione e al software di scrittura

- Il presente lettore CD supporta i file MP3 con le seguenti caratteristiche tecniche: velocità di trasmissione da 16 a 320 kbps e frequenze di campionamento da 32/44,1 a 48 kHz. È inoltre possibile riprodurre file con l'impostazione Variable Bit Rate (VBR, velocità bit variabile). Per comprimere una sorgente per un file MP3, si consiglia di impostare la velocità di trasmissione del software di compressione su "44,1 kHz", "128 kbps" e "Constant Bit Rate" (velocità bit costante).
- Per registrare fino alla capacità massima, impostare su "halting of writing" (arresto della scrittura).
- Per registrare in una sola volta fino alla capacità massima su supporti non contenenti alcuna registrazione, impostare su "Disc at Once" (disco in una volta).

Note sul salvataggio dei file nel supporto di memorizzazione

- Non salvare i file in altri formati (ad eccezione dei file in formato MP3/ATRAC3plus/ATRAC3) e non creare cartelle non necessarie in un disco contenente file MP3.
- Quando viene inserito un disco, il lettore CD legge tutte le informazioni delle cartelle e dei file contenute nel disco. Se il disco contiene molte cartelle, è possibile che l'avvio della riproduzione o l'avvio della riproduzione del file successivo richieda molto tempo.

Struttura dei file ATRAC3plus/ATRAC3 e MP3

Gruppi e cartelle

Il formato ATRAC3plus/ATRAC3 dispone di una struttura estremamente semplice, composta da "file" e "gruppi". Un "file" corrisponde ad un "brano" di un CD audio. Un "gruppo" è un insieme di file e corrisponde ad un "album". I "gruppi" non dispongono di una struttura formata da directory (non è possibile creare un nuovo gruppo all'interno di un gruppo già esistente). Quando si fa riferimento ai CD MP3, un "file" corrisponde a un "brano" e un "gruppo" corrisponde a un "album". Il presente lettore CD è stato progettato per riconoscere una cartella contenente file MP3 come un "gruppo", in modo da essere in grado di riprodurre i CD-R/RW nello stesso modo in cui riproduce i file ATRAC3plus/ATRAC3.

Ordine di riproduzione e struttura dei file ATRAC3plus/ATRAC3/MP3

•ATRAC3plus/ATRAC3

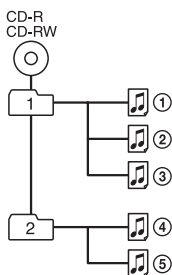

Gruppo
File ATRAC3plus/
ATRAC3

•MP3

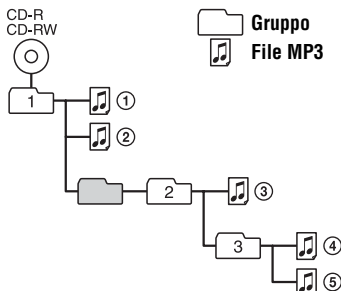

Gruppo
File MP3

Note

- I gruppi non contenenti file MP3 vengono saltati.
- Se i file ATRAC3plus/ATRAC3 e i file MP3 vengono registrati sullo stesso CD, il presente lettore CD riprodurrà prima i file ATRAC3plus/ATRAC3.
- A seconda del metodo utilizzato per la registrazione dei file MP3 sul disco, l'ordine di riproduzione potrebbe essere diverso da quello illustrato sopra.

Operazioni preliminari

Verifica degli accessori in dotazione

Auricolari (1)



CD-ROM* (SonicStage) (1)

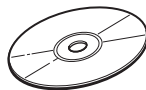

* Non riprodurre CD-ROM mediante un lettore di CD audio.

Manuale per l'utente del software SonicStage
(1)

Individuazione dei comandi

Letture CD

Per maggiori dettagli, consultare le pagine riportate tra parentesi.

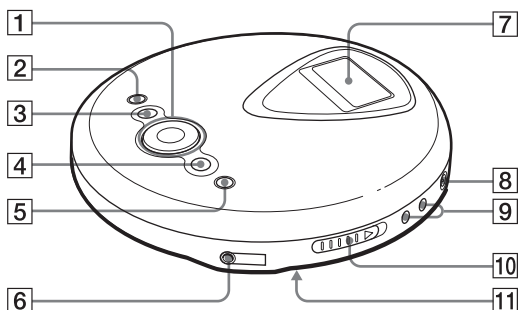

- 1** Tasto di funzionamento (13, 14, 16 - 23, 26)

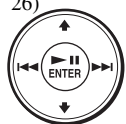

▶▶^{*1}/ENTER: riproduzione/
pausa/immissione
◀◀: AMS^{*2}/indietro
▶▶: AMS/avanzamento
rapido
▲/▼: Consente di
selezionare un file, il modo
di riproduzione, ecc.

- 2** Tasto ■ (arresto) (14, 20, 22, 26)
3 Tasto □ (gruppo) - (14, 19, 20, 26)
4 Tasto □ (gruppo) + (14, 19, 20)
5 Tasto DISPLAY/MENU (15, 16, 19 - 23, 26)

Consente di accedere al menu. Utilizzare inoltre per confermare la selezione come con il tasto ▶▶/ENTER.

- 6** Presa Ⓞ (cuffie) (13)

- 7** Display (12, 15 - 17, 19, 20, 26)

- 8** Presa DC IN 4.5 V (ingresso alimentazione esterna) (24)

- 9** Tasti VOL (volume) +^{*1}/ - (13)

- 10** Interruttore OPEN (13)

Fare scorrere l'interruttore per aprire il coperchio del lettore CD.

- 11** Interruttore HOLD (retro) (22)

Fare scorrere l'interruttore in direzione della freccia per disattivare i tasti sul lettore CD.

*1 Il tasto dispone di un punto tattile.



*2 Sensore musicale automatico

(continua)

Display

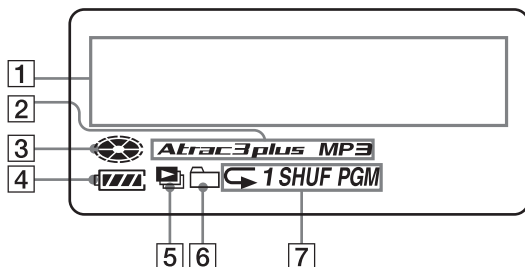
Per maggiori dettagli, consultare le pagine riportate tra parentesi.



- 1** Display delle informazioni (15)
Durante la riproduzione di un CD audio, il nome del disco, del brano e così via vengono visualizzati su 2 righe, se registrati sul CD.
Durante la riproduzione di un CD ATRAC/CD MP3, il nome del gruppo, del file e così via vengono visualizzati su 2 righe, se registrati sul CD.
Sul display vengono inoltre visualizzate le voci di menu.
- 2** Indicazione Atrac3plus/MP3
- 3** Indicazione del disco
Si accende mentre il lettore CD si trova nel modo di riproduzione.
- 4** Indicazione della batteria (24)
Indica approssimativamente la carica residua della batteria. Se “”, lampeggia, significa che la batteria è scarica.
- 5** Indicazione playlist
Solo per CD MP3
- 6** Indicazione gruppo (19, 20)
Solo per CD ATRAC/MP3
- 7** Indicazione del modo di riproduzione
Indica vari modi di riproduzione, quali la riproduzione in ordine casuale e la riproduzione programmata. “” indica la riproduzione ripetuta.

Riproduzione di un CD

Come fonte di alimentazione, è inoltre possibile utilizzare corrente domestica (alimentatore CA, non in dotazione).

1. Preparazione del lettore CD.

- 1 Inserire le batterie LR6 (formato AA).
- 2 Collegare le cuffie/gli auricolari.

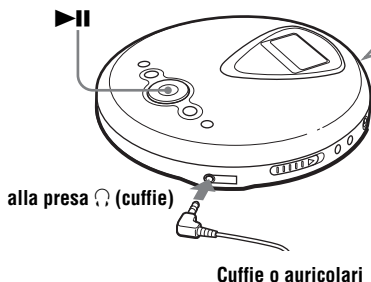

- 1 Aprire il coperchio dello scomparto batterie situato all'interno del lettore CD.

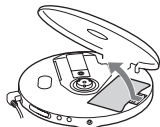

- 2 Inserire due batterie alcaline LR6 (formato AA) facendo corrispondere il polo \oplus al diagramma nello scomparto batterie, quindi chiudere il coperchio facendolo scattare in posizione.

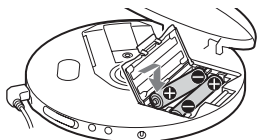

Inserire prima l'estremità \ominus
(per entrambe le batterie).

Vedere "Uso delle batterie a secco".

2. Inserimento di un CD.

- 1 Aprire il coperchio del lettore CD facendo scorrere OPEN.

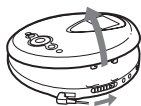

Interruttore OPEN

- 2 Posizionare il CD sul vassoio, quindi chiudere il coperchio.



Con il lato dell'etichetta
verso l'alto

3. Riproduzione di un CD.

Premere
▶||/ENTER.



Regolare il volume
premendo VOL + o -.

(continua)

Operazioni di base

Per	Effettuare quanto segue
Avviare la riproduzione (dal punto in cui è stata arrestata)	Premere ►►/ENTER. La riproduzione viene avviata dal punto in cui è stata arrestata.
Avviare la riproduzione (dal primo brano)	Mentre il lettore CD si trova nel modo di arresto, tenere premuto ►►/ENTER finché non viene avviata la riproduzione del primo brano.
Effettuare una pausa/riprendere la riproduzione dopo una pausa	Premere ►►/ENTER.
Arrestare la riproduzione* ²	Premere ■.
Individuare l'inizio del brano corrente (AMS* ¹)* ²	Premere ◀◀◀.
Individuare l'inizio dei brani precedenti (AMS)* ³	Premere più volte ◀◀◀.
Individuare l'inizio del brano successivo (AMS)* ² , * ³	Premere ►►►.
Individuare l'inizio dei brani successivi (AMS)* ³	Premere più volte ►►►.
Tornare indietro rapidamente* ² , * ⁵	Tenere premuto ◀◀◀.
Avanzare rapidamente* ² , * ⁵	Tenere premuto ►►►.
Passare ai gruppi successivi* ⁴	Premere più volte ◻ +.
Passare ai gruppi precedenti* ⁴	Premere più volte ◻ -.

*1 Sensore musicale automatico

*2 È possibile eseguire queste operazioni sia durante la riproduzione che durante il modo di pausa.

*3 Una volta riprodotto l'ultimo brano, è possibile tornare all'inizio del primo brano premendo ►►►.

Analogamente, se ci si trova in corrispondenza del primo brano, è possibile individuare l'ultimo brano premendo ◀◀◀.

*4 Solo durante la riproduzione di un CD ATRAC/MP3

*5 Queste operazioni non possono essere eseguite se viene riprodotto un file MP3 registrato su un CD-R/RW in formato Packet Write.

Visualizzazione nel display delle informazioni sul CD

È possibile visualizzare le informazioni sul CD premendo più volte DISPLAY/MENU. Durante la riproduzione di un CD contenente informazioni di testo, quali CD-TEXT, “nome del brano”, “nome dell’album”, “nome dell’artista”, ecc. vengono visualizzati come indicato tra parentesi nella tabella seguente. Durante la riproduzione di un CD ATRAC, vengono visualizzate le informazioni immesse utilizzando il software SonicStage. Durante la riproduzione di un CD MP3 contenente file MP3 con una tag ID3*1, vengono visualizzate le informazioni ID3 tag.

Ad ogni pressione di DISPLAY/MENU, il display cambia come segue:

Schermata	CD audio	CD ATRAC/MP3
1	Numero del brano, tempo di riproduzione trascorso, (nome del brano)	Nome del file, numero del file, tempo di riproduzione trascorso
2	Numero del brano, tempo residuo del brano corrente (nome del brano, nome dell’artista)	Nome dell’artista, informazioni CODEC*3, nome del file, tempo residuo del file corrente
3	Numero di brani residui*2, tempo residuo sul CD*2 (nome dell’album, nome dell’artista)	Nome del gruppo, numero totale di file
4	Elenco dei nomi dei brani	Elenco dei nomi dei gruppi/nomi dei file

*1 Il formato ID3 tag viene utilizzato per aggiungere determinate informazioni (nome brano, nome album, nome artista, ecc.) ai file MP3. Il presente lettore CD è conforme alle versioni 1.1/2.2/2.3 del formato ID3 tag (solo file MP3).

*2 Non visualizzato durante la riproduzione singola, la riproduzione in ordine casuale, la riproduzione dei brani preferiti, la riproduzione dei brani più ascoltati, la riproduzione dei brani più ascoltati in ordine casuale o la riproduzione PGM.

*3 Velocità di trasmissione e frequenze di campionamento. Durante la riproduzione di un file MP3 creato con l’impostazione Variable Bit Rate (VBR, velocità bit variabile), sul display viene visualizzato “VBR” invece della velocità di trasmissione. In alcuni casi, l’indicazione “VBR” viene visualizzata durante la riproduzione e non dall’inizio della stessa.

Note

- Il presente lettore CD consente la visualizzazione dei caratteri A - Z, a - z, 0 - 9 e _.
- Prima di riprodurre un file, il lettore CD legge tutte le informazioni sui file e i gruppi (o cartelle) contenute nel CD. Viene visualizzata l’indicazione “READING”. A seconda del contenuto del CD, l’operazione di lettura potrebbe richiedere alcuni minuti.
- Se al gruppo non è stato assegnato un nome, l’indicazione “ROOT” viene visualizzata sul display.
- Se il file non contiene informazioni ID3 tag, l’indicazione “- - -” viene visualizzata sul display.

Rimozione del CD

Premere il perno al centro del vassoio e contemporaneamente estrarre il CD.

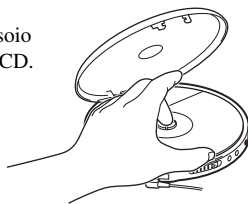

► Opzioni per la riproduzione

Mediante le funzioni di menu, è possibile utilizzare le seguenti opzioni di riproduzione.

- **Riproduzione ripetuta dei brani (riproduzione ripetuta)**
- **Riproduzione di tutti i file di un gruppo selezionato (riproduzione gruppo)**
- **Riproduzione di un solo brano (riproduzione singola)**
- **Riproduzione dei brani in ordine casuale (riproduzione in ordine casuale)**
- **Riproduzione in ordine casuale di tutti i file di un gruppo selezionato (riproduzione gruppo in ordine casuale)**
- **Riproduzione delle playlist preferite (riproduzione playlist m3u)**
- **Riproduzione dei brani preferiti mediante l'aggiunta di segnalibri (riproduzione dei brani preferiti)**
- **Riproduzione dei 10 brani più ascoltati (riproduzione dei brani memorizzati automaticamente)**
- **Riproduzione in ordine casuale dei brani più ascoltati (riproduzione in ordine casuale dei brani memorizzati automaticamente)**
- **Riproduzione dei brani nell'ordine desiderato (riproduzione PGM)**

Selezione delle opzioni di riproduzione

Visualizzare il menu PLAY MODE seguendo le procedure descritte di seguito, quindi selezionare una delle opzioni di riproduzione.

- 1 Tenere premuto DISPLAY/MENU finché non viene visualizzata la schermata MENU.

```
MENU
>REPEAT
```

- 2 Premere **▲** o **▼** per selezionare "PLAY MODE", quindi premere **▶II/ENTER***.

* È inoltre possibile utilizzare DISPLAY/MENU per confermare la selezione, come con il tasto **▶II/ENTER**.

```
MENU
>PLAY MODE
```

- 3 Premere **▲** o **▼** per selezionare l'opzione di riproduzione desiderata. L'impostazione predefinita è "ALL" (riproduzione normale).

```
PLAY MODE
>GROUP
```

Vengono visualizzate le opzioni di riproduzione.

Riproduzione ripetuta dei brani (riproduzione ripetuta)

È possibile ripetere varie opzioni di riproduzione.

- 1 Tenere premuto DISPLAY/MENU finché non viene visualizzata la schermata MENU.

```
MENU
>REPEAT
```

- 2 Premere **▲** o **▼** per selezionare "REPEAT", quindi premere **▶II/ENTER**.
- 3 Premere **▲** o **▼** per selezionare "ON", quindi premere **▶II/ENTER** per confermare la selezione.

```
REPEAT
>ON
```

Riproduzione di tutti i file di un gruppo selezionato (riproduzione gruppo) (solo CD ATRAC/MP3)

Eseguire le istruzioni dei punti 1 e 2 della sezione "Selezione delle opzioni di riproduzione" (questa pagina), premere **▲** o **▼** per selezionare "GROUP", quindi premere **▶II/ENTER** per confermare la selezione.

Riproduzione di un solo brano

(riproduzione singola)

Eseguire le istruzioni dei punti 1 e 2 della sezione “Selezione delle opzioni di riproduzione” (pagina 16), premere **▲** o **▼** per selezionare “1”, quindi premere **▶II/ENTER** per confermare la selezione.

Riproduzione dei brani in ordine casuale

(riproduzione in ordine casuale)

Eseguire le istruzioni dei punti 1 e 2 della sezione “Selezione delle opzioni di riproduzione” (pagina 16), premere **▲** o **▼** per selezionare “SHUFFLE”, quindi premere **▶II/ENTER** per confermare la selezione.

Riproduzione in ordine casuale di tutti i file di un gruppo selezionato

(riproduzione gruppo in ordine casuale) (solo CD ATRAC/MP3)

Eseguire le istruzioni dei punti 1 e 2 della sezione “Selezione delle opzioni di riproduzione” (pagina 16), premere **▲** o **▼** per selezionare “GROUP SHUF”, quindi premere **▶II/ENTER** per confermare la selezione.

Riproduzione delle playlist preferite

(riproduzione playlist m3u) (solo CD MP3)

È possibile riprodurre le playlist m3u preferite.*

* Per “playlist m3u” si intende un file per il quale è stato codificato un ordine di riproduzione di file MP3. Per utilizzare la funzione playlist, registrare i file MP3 su un CD-R/RW utilizzando un software di codifica in grado di supportare il formato m3u.

1 Eseguire le istruzioni dei punti 1 e 2 della sezione “Selezione delle opzioni di riproduzione” (pagina 16), premere **▲** o **▼** per selezionare “PLAY LIST”, quindi premere **▶II/ENTER** per confermare la selezione.

2 Premere **▲** o **▼** per selezionare una playlist.



A screenshot of a menu interface. It shows two options: 'PLAY LIST' and '>LATEST'. A vertical cursor is positioned to the left of the text, and a horizontal line is drawn under the '>LATEST' option, indicating it is the currently selected item.

Playlist

3 Premere **▶II/ENTER**.

Riproduzione dei brani preferiti mediante l'aggiunta di segnalibri (riproduzione dei brani preferiti)



Durante il modo di riproduzione, è possibile aggiungere dei segnalibri ai brani desiderati che si desidera riprodurre.

CD audio: fino a 99 brani per ogni CD (fino a 10 CD)

CD ATRAC: fino a 999 brani per ogni CD (fino a 5 CD)

CD MP3: fino a 999 brani per ogni CD (fino a 5 CD)

Aggiunta di segnalibri*

1 Durante la riproduzione del brano a cui si desidera aggiungere un segnalibro, tenere premuto ►II/ENTER finché “” non scompare e “” (Bookmark) non lampeggia.

Una volta aggiunto il segnalibro, “” lampeggia più lentamente.

2 Premere ◀◀ o ▶▶ per selezionare il brano al quale si desidera aggiungere un segnalibro, quindi ripetere il punto 1 per aggiungere i segnalibri ai brani desiderati.

Riproduzione dei brani preferiti a cui è stato aggiunto il segnalibro

Eseguire le istruzioni dei punti 1 e 2 della sezione “Selezione delle opzioni di riproduzione” (pagina 16), premere ▲ o ▼ per selezionare “BOOK MARK”, quindi premere ►II/ENTER.

La riproduzione dei brani contrassegnati dai segnalibri viene avviata.

Per rimuovere i segnalibri*

Durante la riproduzione del brano contrassegnato dal segnalibro, tenere premuto ►II/ENTER finché “” non scompare dal display.

Per controllare i brani contrassegnati dai segnalibri*

Durante la riproduzione dei brani preferiti, “” si illumina nel display.

* Eseguire tali operazioni solo se la schermata 1 è visualizzata (pagina 15).

Note

- Durante la riproduzione dei brani preferiti, i brani vengono riprodotti in base all'ordine di numerazione e non di aggiunta dei segnalibri.
- Se si tenta di aggiungere segnalibri ai brani dell'11° CD (o del 6° CD se vengono riprodotti CD ATRAC/MP3), i segnalibri impostati per il CD riprodotto per primo vengono cancellati.
- Se vengono rimosse tutte le fonti di alimentazione, tutti i segnalibri memorizzati verranno cancellati.

Riproduzione dei 10 brani più ascoltati

(riproduzione dei brani memorizzati automaticamente)

Il lettore CD memorizza automaticamente i 10 brani ascoltati più frequentemente sul CD riprodotto e li riproduce dal 10° fino al primo.

Eseguire le istruzioni dei punti 1 e 2 della sezione “Selezione delle opzioni di riproduzione” (pagina 16), premere ▲ o ▼ per selezionare “AUTO RANKING”, quindi premere ►II/ENTER per confermare la selezione.

Riproduzione in ordine casuale dei brani più ascoltati

(riproduzione in ordine casuale dei brani memorizzati automaticamente)

Il lettore riproduce un numero massimo di 32 brani tra quelli che ha automaticamente memorizzato come ascoltati più di frequente. Nella riproduzione dei brani più ascoltati in ordine casuale, questi brani vengono riprodotti in ordine casuale.

Eseguire le istruzioni dei punti 1 e 2 della sezione “Selezione delle opzioni di riproduzione” (pagina 16), premere **▲** o **▼** per selezionare “RANKING SHUF”, quindi premere **▶II/ENTER** per confermare la selezione.

Nota

Il lettore CD memorizza i brani riprodotti da un massimo di 10 CD, sia che i CD siano stati cambiati o meno. Se il lettore CD tenta di memorizzare brani dall'11° CD, i primi dati memorizzati verranno cancellati.

Riproduzione dei brani nell'ordine desiderato

(riproduzione PGM)

È possibile programmare il lettore CD per riprodurre fino a 64 brani nell'ordine desiderato.

- 1 Durante il modo di arresto, eseguire le istruzioni dei punti 1 e 2 della sezione “Selezione delle opzioni di riproduzione” (pagina 16), premere **▲** o **▼** per selezionare “PROGRAM”, quindi premere **▶II/ENTER** per confermare la selezione.

- 2 Premere **I◀◀** o **▶▶I** per selezionare il brano, quindi premere **DISPLAY/MENU** per confermare la selezione.

Il brano è stato memorizzato.

Durante la riproduzione di un CD ATRAC/MP3, è inoltre possibile selezionare un gruppo utilizzando **☐ + 0** **☐ -**.

[CD audio]



Numero del brano Ordine di riproduzione brano

[CD-TEXT]



Numero del brano

[CD ATRAC/CD MP3]



Ordine di riproduzione Nome del file riproduzione

(continua)

Riproduzione dei brani nell'ordine desiderato

3 Ripetere il punto 2 per selezionare i brani nell'ordine desiderato.

4 Premere ►II/ENTER per avviare la riproduzione PGM.

Verifica del programma

Durante la programmazione:

Premere più volte DISPLAY/MENU prima del punto 4.

Note

- Una volta completato l'inserimento del 64° brano al punto 3, il primo numero di brano selezionato (CD audio) o il primo nome di file selezionato (CD ATRAC/MP3) viene visualizzato sul display.
- Se si selezionano 65 brani o più, i primi brani selezionati vengono cancellati.

Ricerca di gruppi o brani/file

Durante il modo di riproduzione, è possibile ricercare e riprodurre in modo rapido il gruppo (solo CD ATRAC) o il brano/file desiderato utilizzando ▲ o ▼ sul lettore CD.

1 Durante la riproduzione, premere ▲ o ▼ finché non appare la schermata di ricerca.



2 Premere [] + o [] - per selezionare il gruppo desiderato, quindi premere ►II/ENTER.

Il lettore CD avvia la riproduzione dal primo file nel gruppo selezionato.

Selezione del brano/file desiderato

1 Eseguire le istruzioni del punto 1 di cui sopra, quindi premere [] + o [] - per selezionare il gruppo desiderato.

2 Premere ▲ o ▼ per selezionare il brano/file desiderato, quindi premere ►II/ENTER.

Il lettore CD avvia la riproduzione dal brano/file selezionato.

Per uscire dal modo di ricerca

Premere ■. Se trascorrono un massimo di 40 secondi senza che alcuna operazione venga eseguita, il display torna alla schermata precedente.

Funzione G-PROTECTION

La funzione G-PROTECTION è stata sviluppata per garantire un eccellente livello di protezione dagli urti mentre si sta correndo.

1 Durante il modo di arresto, tenere premuto **DISPLAY/MENU** finché non viene visualizzata la schermata **MENU**; premere **↑** o **↓** per selezionare **“OPTION”**, quindi premere **►II/ENTER**.

2 Premere **↑** o **↓** per selezionare **“G-PROTECTION”**, quindi premere **►II/ENTER** per confermare la selezione.

3 Premere **↑** o **↓** per selezionare **“G-PRO 1”** o **“G-PRO 2”**, quindi premere **►II/ENTER** per confermare la selezione.

Selezionando **“G-PRO 2”**, l'effetto della funzione G-PROTECTION risulta maggiore rispetto a quello dell'impostazione **“G-PRO 1”**. Per usufruire di un'elevata qualità audio, impostare su **“G-PRO 1”**.

Nota

Il suono potrebbe saltare se:

- il lettore CD viene sottoposto a urti ininterrotti più forti del previsto,
- viene riprodotto un CD sporco o graffiato,
- vengono utilizzati CD-R/RW di scarsa qualità o si è verificato un problema con l'apparecchio di registrazione originale o con il software applicativo.

Protezione dell'udito

(AVLS)

La funzione AVLS (Automatic Volume Limiter System, sistema per la limitazione automatica del volume) consente di limitare il volume massimo proteggendo così l'udito.

1 Tenere premuto **DISPLAY/MENU** finché non viene visualizzata la schermata **MENU**; premere **↑** o **↓** per selezionare **“OPTION”**, quindi premere **►II/ENTER**.

2 Premere **↑** o **↓** per selezionare **“AVLS”**, quindi premere **►II/ENTER** per confermare la selezione.

3 Premere **↑** o **↓** per selezionare **“ON”**, quindi premere **►II/ENTER** per confermare la selezione.

Per disattivare la funzione AVLS

Eseguire le istruzioni dei punti da 1 a 3, impostando AVLS su **“OFF”**.

Arresto automatico della riproduzione (OFF TIMER)

È possibile impostare il lettore CD affinché arresti automaticamente la riproduzione in un intervallo di tempo da 1 a 99 minuti. Durante l'uso del timer, “⏸” viene visualizzato ad intervalli di circa 5 secondi.*

* Solo se è visualizzata la schermata 1 o 2 (pagina 15)

-
- 1** Tenere premuto **DISPLAY/MENU** finché non viene visualizzata la schermata **MENU**; premere **↑** o **↓** per selezionare “**OPTION**”, quindi premere **▶II/ENTER**.

 - 2** Premere **↑** o **↓** per selezionare “**TIMER**”, quindi premere **▶II/ENTER** per confermare la selezione.

 - 3** Premere **↑** o **↓** per selezionare “**10 min***”, quindi premere **▶II/ENTER**.
* Impostazione predefinita. Se è stata modificata l'impostazione, viene visualizzato l'intervallo di tempo precedentemente impostato.

 - 4** Premere **↑** o **↓** per selezionare l'intervallo di tempo che si desidera impostare, quindi premere **▶II/ENTER** per confermare la selezione.
 - Per aumentare/diminuire di 5 minuti: premere più volte **↑** o **↓**.
 - Per aumentare/diminuire di 1 minuto: premere **↑** o **↓** per almeno 2 secondi.
-

Per tornare alla schermata precedente

Premere **☐** -.

Per annullare l'operazione di impostazione

Premere **■**.

Per controllare la lunghezza dell'intervallo di tempo prima che il lettore CD arresti la riproduzione

Durante la riproduzione, eseguire le istruzioni dei punti da 1 a 3.

Per disattivare la funzione OFF TIMER

Eseguire le istruzioni dei punti da 1 a 3, impostando OFF TIMER su “OFF”.

Bloccaggio dei comandi (HOLD)

È possibile bloccare i comandi sul lettore CD onde evitare di premerli accidentalmente.

Spostare HOLD nella direzione della freccia.

“HOLD” lampeggia se viene premuto un tasto qualsiasi mentre la funzione HOLD è attivata.

Per sbloccare i comandi

Spostare HOLD nella direzione opposta alla freccia.

Disattivazione del segnale acustico

È possibile disattivare il segnale acustico relativo alle operazioni del lettore CD proveniente dalle cuffie/dagli auricolari.

- 1** Tenere premuto **DISPLAY/MENU** finché non viene visualizzata la schermata **MENU**; premere **↑** o **↓** per selezionare **“OPTION”**, quindi premere **▶II/ENTER**.
- 2** Premere **↑** o **↓** per selezionare **“BEEP”**, quindi premere **▶II/ENTER** per confermare la selezione.
- 3** Premere **↑** o **↓** per selezionare **“OFF”**, quindi premere **▶II/ENTER** per confermare la selezione.

Per attivare il segnale acustico

Eseguire le istruzioni dei punti da 1 a 3, impostando **BEEP** su **“ON”**.

Riproduzione continua dei brani

(SEAMLESS) (solo CD ATRAC)

È possibile riprodurre concerti dal vivo e simili senza stacchi tra i brani.

- 1** Durante il modo di arresto, tenere premuto **DISPLAY/MENU** finché non viene visualizzata la schermata **MENU**; premere **↑** o **↓** per selezionare **“OPTION”**, quindi premere **▶II/ENTER**.
- 2** Premere **↑** o **↓** per selezionare **“SEAMLESS”**, quindi premere **▶II/ENTER** per confermare la selezione.
- 3** Premere **↑** o **↓** per selezionare **“ON”**, quindi premere **▶II/ENTER** per confermare la selezione.

Nota

A seconda del modo di registrazione della sorgente audio, è possibile che i brani non vengano riprodotti in modo continuo.

► Collegamento ad una fonte di alimentazione

È possibile utilizzare le seguenti fonti di alimentazione:

- Batterie alcaline LR6 (formato AA)
- Alimentatore CA

Per informazioni sulla durata delle batterie, consultare la sezione “Caratteristiche tecniche”.

Uso delle batterie a secco

Per ulteriori informazioni sulla procedura di inserimento, consultare la sezione “Riproduzione di un CD”.

Quando sostituire le batterie

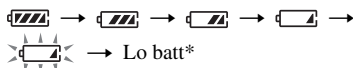

È possibile controllare la carica residua delle batterie nel display.



* Viene emesso un segnale acustico.

Quando le pile sono scariche, sostituire entrambe con altre nuove.

Note

- Le barre dell'indicatore  mostrano solo indicativamente la carica rimanente delle batterie. Ogni barra non indica necessariamente un quarto della carica della batteria.
- In base alle condizioni operative, le barre dell'indicatore  potrebbero aumentare o diminuire.

Per rimuovere le batterie a secco

Rimuovere le batterie nel modo illustrato di seguito.

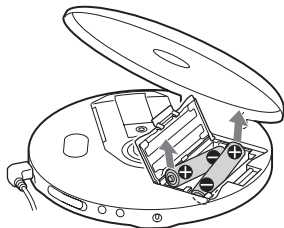

Per montare il coperchio dello scomparto per le batterie

Se il coperchio dello scomparto per le batterie si dovesse staccare in seguito ad una caduta o perché si è esercitata una forza eccessiva, ecc., rimontarlo come illustrato di seguito.

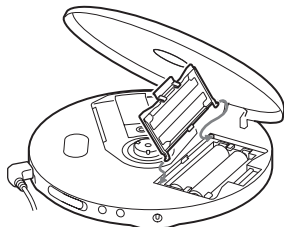

Uso dell'alimentatore CA

Collegare l'alimentatore CA (non in dotazione) alla presa DC IN 4.5 V e ad una presa di rete CA.

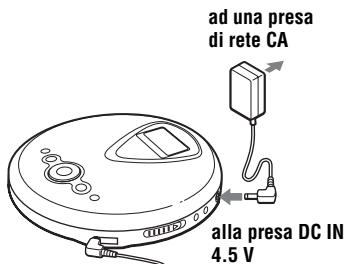

Note sulla fonte di alimentazione

Se il lettore CD non viene utilizzato per un periodo prolungato, scollegare tutte le fonti di alimentazione.

Alimentatore CA

- Utilizzare esclusivamente l'alimentatore CA in dotazione. Nel caso in cui l'alimentatore non sia in dotazione con il lettore CD, utilizzare l'alimentatore CA modello AC-E45HG. Non usare altri tipi di alimentatori CA onde evitare problemi di funzionamento.

Polarità dello spinotto





- Non toccare l'alimentatore CA con le mani bagnate.
- Collegare l'alimentatore CA a una presa CA facilmente accessibile. In caso di funzionamento anormale dell'alimentatore CA, scollegarlo immediatamente dalla presa CA.

Informazioni sulle batterie a secco

- Non gettare le batterie nel fuoco.
- Non trasportare le batterie insieme a monete o ad altri oggetti metallici. Il contatto dei terminali positivo o negativo delle batterie con oggetti metallici potrebbe sviluppare calore.
- Non usare batterie nuove con batterie vecchie.
- Non usare contemporaneamente tipi diversi di batterie.
- Se si prevede di non usare le batterie per un periodo di tempo prolungato, rimuoverle dall'apparecchio.

- In caso di perdite di elettrolita, asciugare ogni traccia di deposito dallo scomparto per le batterie ed installare delle batterie nuove. Se tracce di deposito entrano in contatto con la pelle, lavare accuratamente la parte.

Elenco dei menu

Tenere premuto DISPLAY/MENU finché non viene visualizzata la schermata MENU, quindi premere  o  per selezionare il menu desiderato.



Per tornare alla schermata precedente, premere  -.*1

Per annullare l'operazione di impostazione, premere .

Le voci contrassegnate dal simbolo ● indicano le impostazioni predefinite.

Impostazione delle opzioni di riproduzione (pagina)	Menu 1	➔	Menu 2
Riproduzione ripetuta dei brani (16)	REPEAT		● OFF ON
Riproduzione normale	PLAY MODE		ALL
Riproduzione di tutti i file di un gruppo selezionato (16)	PLAY MODE		GROUP*2
Riproduzione di un solo brano (17)	PLAY MODE		1
Riproduzione dei brani in ordine casuale (17)	PLAY MODE		SHUFFLE
Riproduzione in ordine casuale di tutti i file di un gruppo selezionato (17)	PLAY MODE		GROUP SHUF*2
Riproduzione dei brani preferiti mediante l'aggiunta di segnalibri (18)	PLAY MODE		BOOK MARK*3
Riproduzione delle playlist preferite (17)	PLAY MODE		PLAY LIST*4
Riproduzione dei 10 brani più ascoltati (18)	PLAY MODE		AUTO RANKING
Riproduzione in ordine casuale dei brani più ascoltati (19)	PLAY MODE		RANKING SHUF
Riproduzione dei brani nell'ordine desiderato (19)	PLAY MODE		PROGRAM*5

*1 Se "PGM" non è visualizzato.

*2 Solo per CD ATRAC/CD MP3

*3 Solo se ai brani/file sono stati aggiunti dei segnalibri.

*4 Solo playlist (m3u) registrate nel formato MP3.

*5 È possibile effettuare tali impostazioni durante il modo di arresto.

Impostazione di funzioni varie (pagina)	Menu 1	➔ Menu 2	➔ Menu 3
Funzione di protezione dagli urti (21)	OPTION	G-PROTECTION*1	● G-PRO 1 ● G-PRO 2
Protezione dell'udito (21)	OPTION	AVLS	ON ● OFF
Arresto automatico della riproduzione (22)	OPTION	TIMER	10 min*2 ● OFF
Disattivazione del segnale acustico (23)	OPTION	BEEP	● ON OFF
Riproduzione continua dei brani (23)	OPTION	SEAMLESS*1, *3	ON ● OFF

*1 È possibile effettuare tali impostazioni durante il modo di arresto.

*2 Impostazione predefinita. Se è stata modificata l'impostazione, viene visualizzato l'intervallo di tempo precedentemente impostato.

*3 Solo per CD ATRAC

Precauzioni

Sicurezza

- Se un qualsiasi oggetto liquido o solido dovesse penetrare all'interno del lettore CD, scollegarlo e farlo controllare da personale qualificato prima di usarlo nuovamente.
- Non inserire oggetti estranei nella presa DC IN 4.5 V (ingresso alimentazione esterna).

Lettore CD

- Mantenere la lente del lettore CD pulita e non toccarla. Altrimenti la lente potrebbe venire danneggiata e il lettore potrebbe non funzionare correttamente.
- Non collocare oggetti pesanti sul lettore CD onde evitare di danneggiare il lettore stesso e il CD.
- Non lasciare il lettore CD in prossimità di fonti di calore o in luoghi soggetti alla luce diretta del sole, a polvere o sabbia eccessiva, a umidità o pioggia, a urti meccanici. Collocare il lettore su superfici piane e non lasciarlo all'interno di un'auto con i finestrini chiusi.
- Se il lettore CD causa interferenze alla ricezione radio o televisiva, spegnere il lettore o posizionarlo lontano dalla radio o dal televisore.
- Con il presente lettore CD non è possibile riprodurre dischi dalle forme irregolari (ad esempio a forma di cuore, di quadrato e di stella). Non utilizzare dischi dalle forme irregolari onde evitare di danneggiare il lettore CD.

Manipolazione dei CD

- Per mantenere i CD puliti, tenerli dal bordo senza toccarne la superficie.
- Non applicare adesivi o materiali simili sul CD.

- Non esporre il CD alla luce diretta del sole o a fonti di calore, come i condotti d'aria calda. Non lasciare i CD all'interno di un'auto parcheggiata al sole.

Cuffie/auricolari

Sicurezza stradale

Non usare le cuffie o gli auricolari durante la guida di una bicicletta o di un qualunque mezzo motorizzato. Un comportamento simile potrebbe essere pericoloso per la circolazione ed è proibito in alcune aree. Inoltre potrebbe essere potenzialmente pericoloso usare le cuffie ad alto volume mentre si cammina, soprattutto in prossimità di attraversamenti pedonali. Prestare particolare attenzione o interrompere l'uso delle cuffie in situazioni potenzialmente pericolose.

Prevenzione dei danni all'udito

Evitare di usare le cuffie o gli auricolari a volume elevato. Gli esperti dell'udito mettono in guardia contro un uso continuo, ad alto volume o prolungato. Se si manifesta un ronzio alle orecchie, ridurre il volume o interrompere l'uso.

Rispetto per gli altri

Mantenere il volume ad un livello moderato. In questo modo è possibile sentire i suoni provenienti dall'esterno e non disturbare le persone vicine.

Manutenzione

Pulizia del rivestimento esterno

Usare un panno morbido leggermente inumidito con acqua o con una soluzione detergente neutra. Non usare alcol, benzene o diluenti.

Guida alla soluzione dei problemi

Se il problema dovesse persistere anche dopo avere eseguito i seguenti controlli, rivolgersi al rivenditore Sony più vicino.

Sintomo	Causa e/o azioni di correzione
Il volume non aumenta premendo più volte VOL +.	→ AVLS è impostato su "ON". Impostarlo su "OFF". (pagina 21)
Non viene emesso alcun suono oppure l'audio è disturbato.	→ Collegare saldamente le spine delle cuffie/degli auricolari. (pagina 13) → Le spine sono sporche. Pulire periodicamente le spine delle cuffie/degli auricolari con un panno morbido asciutto.
Non è possibile riprodurre alcuni file.	→ Si è tentato di riprodurre file salvati in un formato non compatibile con il presente lettore CD. (pagina 6)
Il tempo di riproduzione è troppo breve se il lettore è alimentato con le batterie a secco.	→ Assicurarsi di utilizzare batterie alcaline e non batterie al manganese. (pagina 13) → Sostituire le batterie vecchie con batterie alcaline LR6 (formato AA) nuove. (pagina 13)
Nel display viene visualizzato "Lo batt". Il CD non viene riprodotto.	→ Sostituire le batterie vecchie con batterie alcaline LR6 (formato AA) nuove. (pagina 13)
Nel display viene visualizzata l'indicazione "HI dc In".	→ Si sta utilizzando un alimentatore CA con potenza nominale superiore a quella del modello in dotazione o consigliato. Utilizzare esclusivamente l'alimentatore CA in dotazione o il cavo per batteria auto consigliato nella sezione "Accessori opzionali". (pagina 31)
Il CD non viene riprodotto o viene visualizzata l'indicazione "No disc" quando si inserisce un CD nel lettore.	→ Il CD è sporco o difettoso. → Assicurarsi di avere inserito il CD con il lato dell'etichetta rivolto verso l'alto. (pagina 13) → Si è formata della condensa. Non utilizzare il lettore CD per alcune ore fino all'evaporazione della condensa. → Chiudere saldamente il coperchio dello scomparto batterie. (pagina 13) → Assicurarsi di avere inserito correttamente le batterie. (pagina 13) → Collegare saldamente l'alimentatore CA ad una presa a muro CA. (pagina 24) → Premere ►II/ENTER dopo che almeno un secondo è trascorso dal momento in cui l'alimentatore CA è stato collegato. → Il CD-R/RW è vuoto. → Si è verificato un problema di qualità del CD-R/RW, dell'apparecchio di registrazione o del software applicativo.
"HOLD" lampeggia nel display se viene premuto un tasto e non è possibile riprodurre il CD.	→ I tasti sono bloccati. Spostare l'interruttore HOLD nella posizione iniziale. (pagina 22)

(continua)

Guida alla soluzione dei problemi

Sintomo	Causa e/o azioni di correzione
La riproduzione viene avviata dal punto in cui è stata arrestata (funzione di ripristino).	→ È stata attivata la funzione di ripristino. Per avviare la riproduzione a partire dal primo brano, tenere premuto ►II/ENTER durante il modo di arresto fino all'avvio della riproduzione del primo brano o aprire il coperchio del lettore CD. In alternativa, rimuovere tutte le fonti di alimentazione, quindi inserire di nuovo le batterie o collegare l'alimentatore CA. (pagine 13, 14, 24)
Il CD emette un fruscio.	→ Chiudere saldamente il coperchio dello scomparto batterie. (pagina 13)
Durante la riproduzione di un CD ATRAC o di un CD MP3, il CD non gira, tuttavia è possibile ascoltare l'audio normalmente.	→ Il lettore CD è stato progettato per arrestare la rotazione di un CD ATRAC o di un CD MP3 durante la riproduzione per ridurre il consumo energetico. Non si tratta di un problema di funzionamento.
L'indicazione "NO FILE" viene visualizzata sul display dopo che è stato premuto ►II/ENTER o che il coperchio del lettore CD è stato chiuso.	→ Il CD non contiene file ATRAC3plus/ATRAC3/MP3. → Si sta utilizzando un CD-R/RW i cui dati sono stati cancellati. → Il CD è sporco.
Quando il coperchio del lettore CD viene chiuso, il CD inizia a girare.	→ Il lettore CD sta leggendo le informazioni contenute nel CD. Non si tratta di un problema di funzionamento.
La visualizzazione del display LCD è poco chiara e rallentata.	→ Si sta utilizzando il lettore CD a temperature eccessivamente elevate (oltre 40°C) o eccessivamente basse (al di sotto di 0°C). A temperatura ambiente, il display tornerà alle sue condizioni di funzionamento normali.
La riproduzione viene interrotta bruscamente.	→ È stata impostata l'opzione OFF TIMER. Impostare l'opzione "OFF".

Caratteristiche tecniche

Sistema

Sistema audio digitale per CD

Proprietà del diodo al laser

Materiale: GaAlAs

Lunghezza d'onda: $\lambda = 770 - 800$ nm

Durata di emissione: continua

Uscita laser: inferiore a 44,6 μ W

(Questo valore è stato misurato ad una distanza di 200 mm dalla superficie della lente dell'obiettivo sul blocco di cattura ottico con un'apertura di 7 mm.)

Conversione D-A

Controllo asse temporale al quarzo a 1 bit

Risposta in frequenza

20 - 20 000 Hz ± 1 dB (misurata da JEITA)

Uscita (livello di ingresso 4,5 V)

Cuffie (minipresa stereo)

Circa 5 mW + circa 5 mW a 16 Ω

(circa 1,5 mW + circa 1,5 mW a 16 Ω)*

*Per i modelli per l'Europa

Requisiti di alimentazione

- Due batterie LR6 (formato AA): 1,5 V CC \times 2
- Alimentatore CA (presa DC IN 4.5 V):
220 V, 50 Hz (modello per la Cina)
120 V, 60 Hz (modello per il Messico)

Durata batteria*1 (ore approssimative)

Se si usa il lettore CD su una superficie piana e stabile.

Il tempo di riproduzione varia a seconda del modo in cui viene usato il lettore CD.

Se vengono utilizzate due batterie alcaline

Sony LR6 (SG) (prodotte in Giappone)

	G-PROTECTION	
	"G-PRO 1"	"G-PRO 2"
CD audio	50	45
CD ATRAC*2	85	85
CD MP3*3	65	65

*1 Valore misurato in base allo standard di JEITA (Japan Electronics and Information Technology Industries Association)

*2 Se registrato a 48 kbps

*3 Se registrato a 128 kbps

Temperatura di utilizzo

5°C - 35°C

Dimensioni (l/a/p) (escluse le parti sporgenti e i comandi)

Circa 135,8 \times 30,7 \times 135,8 mm

Peso (esclusi gli accessori)

Circa 177 g

Brevetti degli Stati Uniti d'America e di altri Paesi concessi su licenza dai Dolby Laboratories.

Il design e le caratteristiche tecniche sono soggetti a modifiche senza preavviso.

Accessori opzionali

Alimentatore CA*	AC-E45HG
Sistema diffusori attivi	SRS-Z1 SRS-Z30
Cavo per batteria auto	DCC-E345
Cavo per batteria auto con blocco di collegamento per auto	DCC-E34CP
Blocco di collegamento per auto	CPA-9C
Cavo di collegamento	RK-G129 RK-G136
Auricolari (ad eccezione dei clienti in Francia)	MDR-E818LP MDR-J10
Auricolari (per i clienti in Francia)	MDR-E808LP

* Le caratteristiche tecniche degli alimentatori CA variano a seconda dell'area. Controllare la tensione locale e la forma della spina prima dell'acquisto.

Se il proprio rivenditore non dispone di alcuni degli accessori sopra indicati, chiedere informazioni dettagliate sugli accessori disponibili nel proprio paese/regione.

<http://www.sony.net/>

Sony Corporation Printed in Malaysia



* 2 1 8 8 7 8 7 3 1 * (1)