

# HT-SF1100

## Lynvejledning beskriver

## Pika-asetusopas

## Guia de instalação rápida

## Руководство по быстрой установке



2 3 1 9 1 9 7 2 1 (2)

Sony Corporation © 2007 Printed in Malaysia

### 1: Installation af højttalere/ 1: Kaiuttimien sijoittaminen/ 1: Instalar os altifalantes/ 1. Установка громкоговорителей

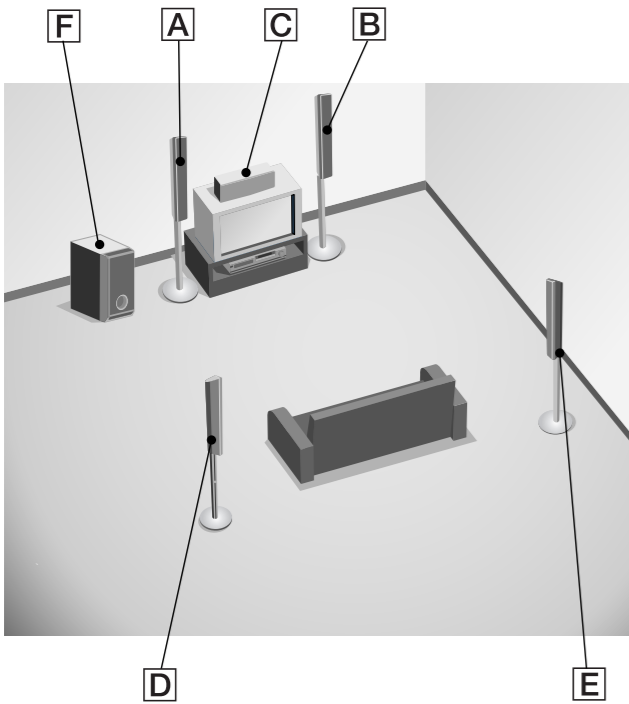

#### Dansk

Denne Lynvejledning beskriver tilslutning af en DVD-afspiller, satellittuner eller set-top boks, TV, højttalere og en subwoofer, så du kan nyde flerkanals surround sound. Se betjeningsvejledningen, som følger med receiveren.

Illustrationerne i vejledningen angiver højttalernes som [A] til [F].

- [A] Fronthøjttaler (venstre)
- [B] Fronthøjttaler (højre)
- [C] Centerhøjttaler
- [D] Surround-højttaler (venstre)
- [E] Surround-højttaler (højre)
- [F] Subwoofer

### 1: Installation af højttalere

Illustrationerne ovenover viser et eksempel på et 5.1 kanals højttalersystem (fem højttalere og én subwoofer). Se den betjeningsvejledning, der følger med receiveren.

#### Om højttalerplacering

Fronthøjttalere, centerhøjttalere og subwooferen er afskærmet magnetisk, så de kan installeres i nærheden af et TV. Da surround- imidlertid ikke er magnetisk afskærmet, anbefales at bringe dem lidt på afstand af TV'et.

### 2: Tilslutning af højttalere

Ovenstående illustration viser, hvordan højttalere tilsluttes. Før du tilslutter højttalere, skal du kontrollere højttalertypen på højttalermærkaten på højttalernes bagpanel.

#### Om højttalerledninger

- Ledningen med den sorte stribe er minus (-) og skal forbindes til højttalere minusterminal (-).
- Brug de lange højttalerledninger til at forbinde surround-højttalere og de korte højttalerledninger til front- og centerhøjttalere.

#### Om højttalerstik

- Tilslut ⊕ stikket til ⊕ stikket i receiveren, og tilslut ⊖ stikket til ⊖ stikket i receiveren.
- Se illustrationen ovenfor angående oplysninger om tilslutning af højttalerledninger.

### 3: Tilslutning af andre apparater

Denne er et eksempel på tilslutning af denne receiver og dine apparater. Se trin 3 i "Introduktion" i den betjeningsvejledning, der følger med denne receiver, angående oplysninger om andre tilslutninger og apparater.

### 4: Tilslut alle netledninger til sidst

Tilslut netledningen til en stikkontakt i væggen. Se "Tilslutning af netledningen" i den betjeningsvejledning, der følger med receiveren.

### 2: Tilslutning af højttalere/2: Kaiuttimien liittäminen/ 2: Ligar os altifalantes/2. Подключение громкоговорителей

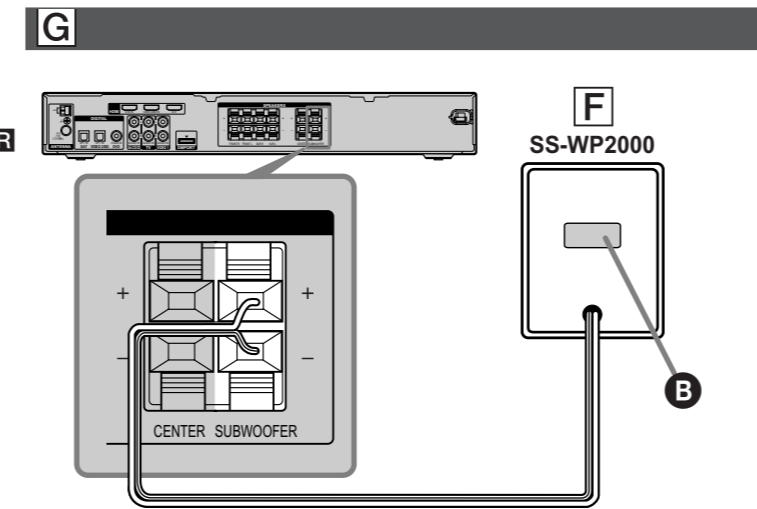
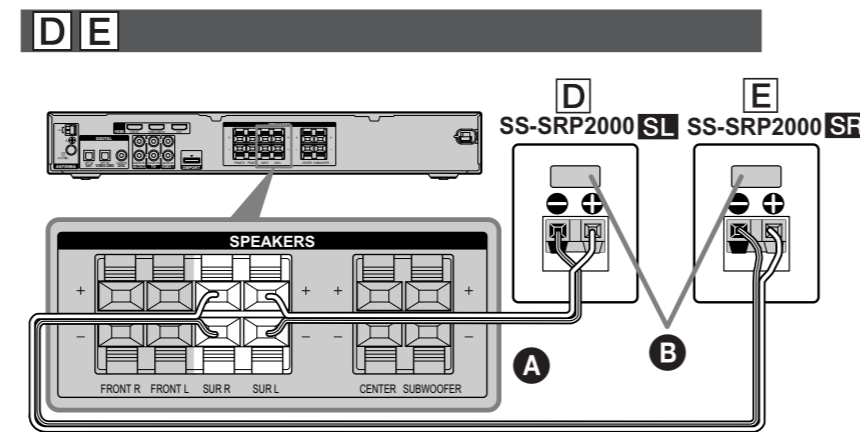
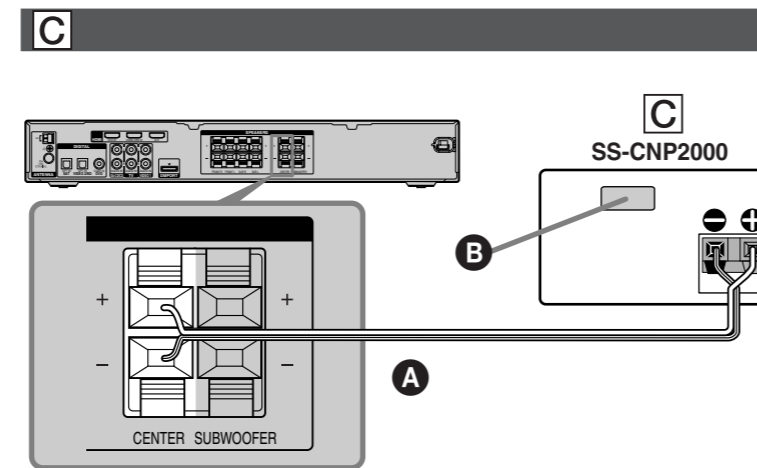
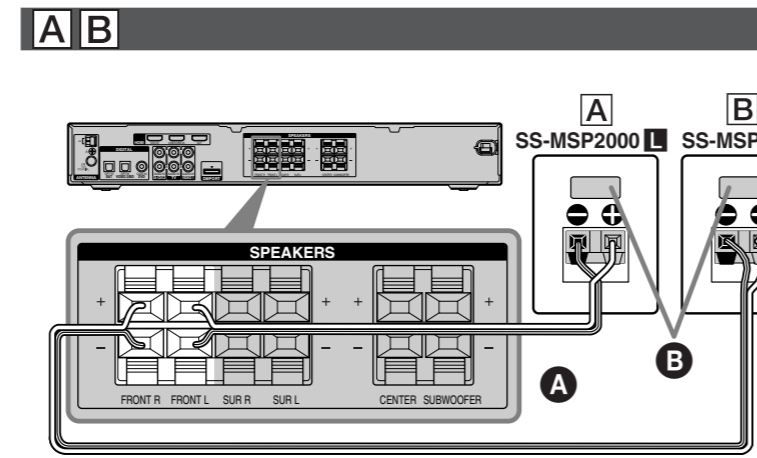

[A] Højttalerkabler (medfølger)/Kaiutinjohtot (vakiovaruste)/ Cabos de altifalante (fornecido)/Кабели громкоговорителей (прилагается)

[B] Højttalermærkat/Mallinimittarra/Etiqueta do altifalante/ Наклейка на громкоговорителе

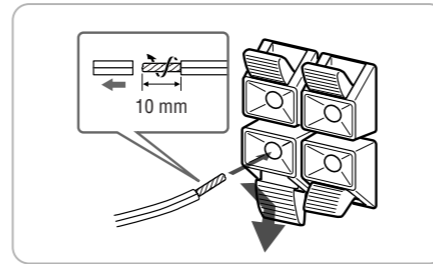

#### Suomi

Tämä Pika-asetusopas neuvoo, miten voit liittää DVD-soittimen, satelliittiviritimen tai digiboksin, television, kaiuttimet ja lisäbassokaiuttimen ja siten kuunnella monikanavaista tilaääntä. Katso lisätietoja vastaanottimen vakiovarusteisiin sisältyvästä käyttöohjeesta.

Tämän oppaan kuvissa kaiuttimet on merkitty symboleilla [A] – [F].

- [A] Etukaiutin (vasen)
- [B] Etukaiutin (oikea)
- [C] Keskkaiutin
- [D] Takakaiutin (vasen)
- [E] Takakaiutin (oikea)
- [F] Lisäbassokaiutin

### 1: Kaiuttimien sijoittaminen

Yllä olevissa kuvissa on esimerkinä 5.1-kanavainen kaiutinjärjestelmä (viisi kaiutinta ja yksi lisäbassokaiutin). Katso lisätietoja vastaanottimen vakiovarusteisiin sisältyvästä käyttöohjeesta.

#### Kaiuttimien sijoittaminen

Etukaiutimet, keskkaiutin ja lisäbassokaiutin ovat magneettisestisuojattu, joten ne voi asettaa lähelle televisiota. Koska takakaiutimet eivät ole magneettisesti suojattu, ne kannattaa kuitenkin asettaa hieman kauemmas televisiosta.

### 2: Kaiuttimien liittäminen

Yllä olevassa kuvassa on esitetty kaiuttimien liittäminen. Tarkasta kaiuttimien tyyppi niiden takapaneelissa olevasta mallinimittarasta ennen kaiuttimien liittämistä.

#### Tietoja kaiutinjohtoista

- Mustaraidallinen johto on napaisuudeltaan miinusjohto (-), ja se on liitettävä kaiuttimiin miinusliittimeen (-).
- Liitä taka- ja takakeskkaiuttimet pitkällä kaiutinjohtoilla ja etu- ja keskkaiuttimet lyhyillä kaiutinjohtoilla.

#### Tietojaka kaiuttimien liittämistä

- Liitä ⊕-liitäntä vastaanottimen ⊕-liitäntään ja ⊖-liitäntä vastaanottimen ⊖-liitäntään.
- Lisätietoja kaiutinjohtojen liittämisestä on yllä olevassa kuvassa.

### 3: Muiden laitteiden liittäminen

Kuvassa on esimerkki tämän vastaanottimen liittämisestä muihin laitteisiin. Lisätietoja muiden laitteiden liittämisestä on tämän vastaanottimen vakiovarusteisiin sisältyvän käyttöohjeen "Aloitaminen"-osan kohdassa 3.

### 4: Liitä kaikki virtajohtot viimeiseksi

Liitä verkkovirtajohto pistorasiaan. Katso lisätietoja vastaanottimen vakiovarusteisiin sisältyvän käyttöohjeen kohdasta "Verkkovirtajohtojen liittäminen".

#### Português

Este Guia de instalação rápida descreve como ligar um leitor de DVD, sintonizador de satélite ou set-top box, televisor, altifalantes e subwoofer para poder ouvir som surround multicanal. Para obter mais informações, consulte o manual de instruções fornecido com o receptor.

As figuras do guia identificam os altifalantes de [A] a [F].

- [A] Altifalante frontal (esquerdo)
- [B] Altifalante frontal (direito)
- [C] Altifalante central
- [D] Altifalante de surround (esquerdo)
- [E] Altifalante de surround (direito)
- [F] Subwoofer

### 1: Instalar os altifalantes

As figuras acima são o exemplo da configuração de um sistema de altifalantes de 5.1 canais (cinco altifalantes e um subwoofer). Consulte o manual de instruções fornecido com o receptor.

#### Local de instalação dos altifalantes

Os altifalantes frontais, central e o subwoofer têm uma blindagem magnética que permite instalá-los junto de um televisor. No entanto, como o altifalante de surround não têm blindagem magnética, recomenda-se que os instale ligeiramente mais afastados do televisor.

### 2: Ligar os altifalantes

A ilustração acima mostra como ligar os altifalantes. Antes de ligar os altifalantes, verifique a etiqueta na parte de trás dos altifalantes para saber o tipo respectivo.

### 3: Tilslutning af andre apparater/3: Muiden laitteiden liittäminen/3: Ligar outros componentes/ 3. Подключение других компонентов

Videoapparater/ Videolaitteet/ Componentes de vídeo/ Видеокомпоненты

#### Bemærk!

- Sørg for at tilslutte videoudgangen på DVD-afspilleren og satellittuner/set-top-boks til TV'et, så billedet vises på TV'et. Se betjeningsvejledningen til hver tilsluttet enhed for at få yderligere oplysninger.
- Du får det fulde udbytte af surround sound, når du ser TV-programmer, ved at tilslutte lydudgangen på dit TV som vist og afbryde eller slukke for lyden til TV'et.
- Hvis du vil høre flerkanals surround sound ved HDMI-tilslutning, skal du sørge for at tilslutte det digitale lydstik, som vist, og slukke for eller afbryde lyden fra TV'et.

#### Huomautus

- Varmista DVD-soittimen videolähtöliitäntään ja satelliittiviritimen/digiboksin televisiokytkentä, jotta kuva näkyy ruudussa. Katso lisätietoja kunkin laitteen käyttöohjeesta.
- Voidaksesi nauttia täydellisestä tilaääntöistosta televisio-ohjelmia katsottaessa, kytkte television äänliitäntään kuvan mukaisesti ja aseta television äänenvoimakkuus nollean tai mykistä television ääni.
- Jos käytät HDMI-liitäntää ja haluat kuunnella monikanavaista tilaääntä, liitä digitaalinen audiojohto kuvan mukaan ja aseta television ääni minimiin tai mykistä se.

#### Nota

- Ligue a saída de vídeo do leitor de DVD e do sintonizador de satélite/Set-top box ao televisor, para que a imagem apareça no televisor. Para obter mais informações, consulte o manual de instruções de cada componente ligado.
- Para desfrutar plenamente do som surround enquanto vê programas de televisão, ligue as tomadas de saída de áudio do televisor como mostrado e desligue ou silencie o volume do televisor.
- Para ouvir som surround multicanal com a ligação HDMI, ligue a tomada de áudio digital, como se mostrado na figura, e desligue ou silencie o volume do televisor.

#### Примечание

- Подсоедините видеовыход проигрывателя DVD и спутникового тонера/приставки, чтобы изображение появилось на телевизоре. Подробные сведения см. в инструкциях по эксплуатации, прилагаемые к каждому подключаемому компоненту.
- Для прослушивания объемного звучания во время просмотра телевизионных программ, подсоедините аудиовыход на телевизоре, как показано на рисунке, и отключите звук на телевизоре.
- Для прослушивания многоканального объемного звучания при подключении к разъему HDMI обязательно подключите цифровые аудиогнезда, как показано на рисунке, и отключите звук на телевизоре.

#### Cabos de altifalantes

- O fio às riscas pretas tem a polaridade negativa (-) e deve ser ligado ao terminal negativo (-) do altifalante.
- Utilize os cabos de altifalante compridos para ligar o altifalante de surround e o de surround traseiro e os cabos curtos para ligar os altifalantes frontal e central.

#### Tomadas de altifalantes

- Ligue a tomada ⊕ à tomada ⊕ do receptor e a tomada ⊖ à tomada ⊖ do receptor.
- Para obter mais informações sobre a ligação dos cabos de altifalantes, consulte a figura acima.

### 3: Ligar outros componentes

É um exemplo de como ligar este receptor e os seus componentes. Para obter mais informações sobre outras ligações e outros componentes, consulte o passo 3 de "Como começar" no manual de instruções fornecido com este receptor.

### 4: Ligar todos os cabos de alimentação ao fim

Ligue o cabo de alimentação de CA a uma tomada de parede. Consulte "Ligar o cabo de alimentação de CA" no manual de instruções fornecido com o receptor.

#### Русский

В данном "Руководстве по быстрой установке" описано подключение проигрывателя DVD, спутникового тонера или компьютерной приставки, телевизора, громкоговорителей и сабвуфера для прослушивания многоканального объемного звучания. Подробную информацию см. в инструкции по эксплуатации, прилагаемой к ресиверу.

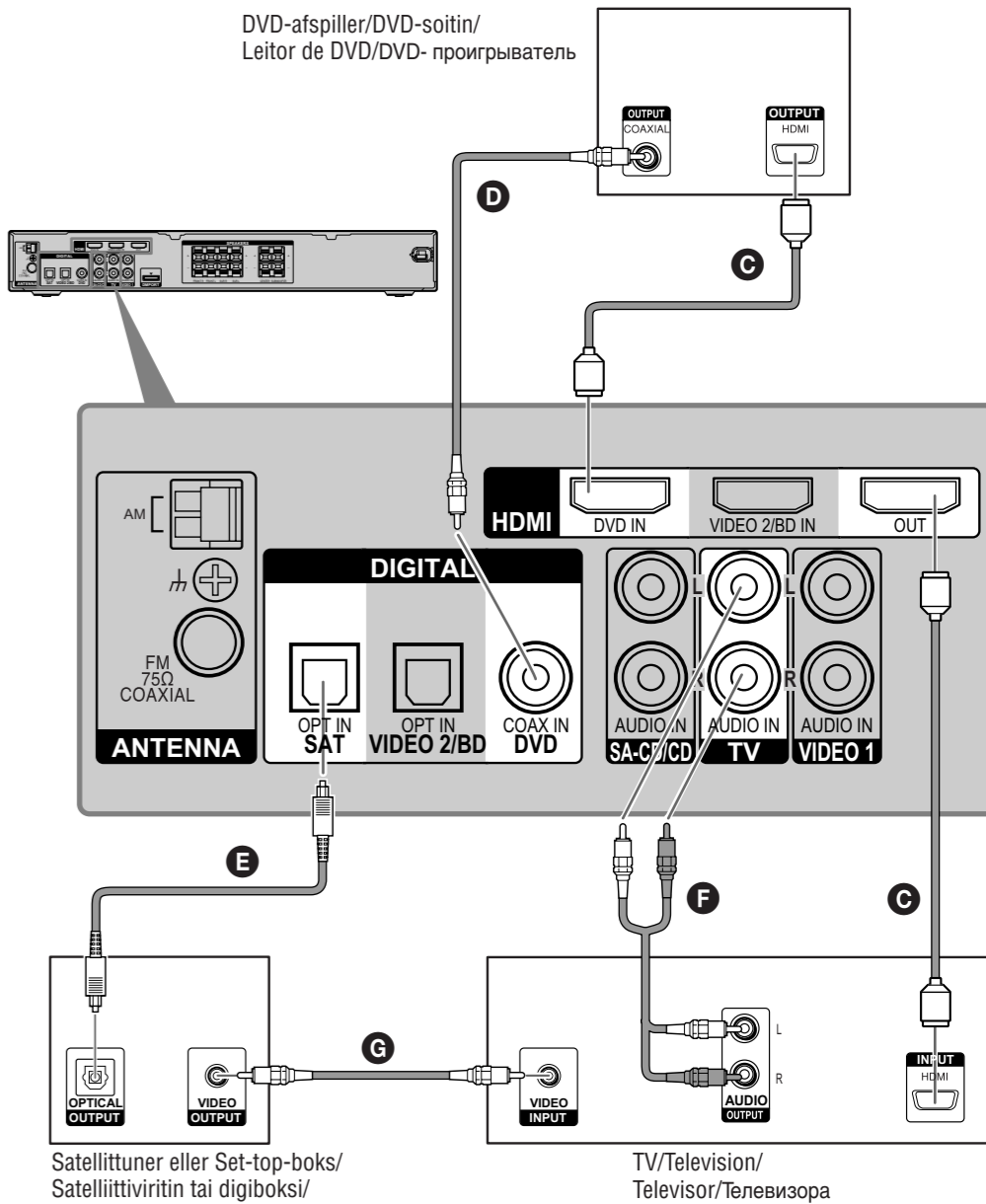

Satelliittuner eller Set-top-boks/ Satellittiviritin tai digiboksi/ Sintonizador de satélite ou Set-top box/ Спутниковый тонер или компьютерная приставка

- [C] HDMI-kabel (medfølger ikke)/HDMI-kaapeli (ei sisälly vakiovarusteisiin)/Cabo HDMI (não fornecido)/ Кабель HDMI (не входит в комплект)
- [D] Koaksiaal digitalt kabel (medfølger ikke)/Koaksiaalinen digitaalinen johto (vakiovaruste)/ Cabo digital coaxial (fornecido)/Коаксиальный цифровой кабель (прилагается)
- [E] Optisk digitalt kabel (medfølger ikke)/Optinen digitaalinen johto (ei sisälly vakiovarusteisiin)/ Cabo digital óptico (não fornecido)/Оптический цифровой кабель (не входит в комплект)
- [F] Lydkabel (medfølger ikke)/Audiojohto (ei sisälly vakiovarusteisiin)/Cabo de áudio (não fornecido)/ Аудиокабель (не входит в комплект)
- [G] Videokabel (medfølger ikke)/Videojohto (ei sisälly vakiovarusteisiin)/Cabo de vídeo (não fornecido)/ Видеокабель (не входит в комплект)

На рисунках в руководстве громкоговорители обозначены буквами от [A] до [F].

- [A] Фронтальный громкоговоритель (левый)
- [B] Фронтальный громкоговоритель (правый)
- [C] Центральный громкоговоритель
- [D] Громкоговоритель объемного звучания (левый)
- [E] Громкоговоритель объемного звучания (правый)
- [F] Сабвуфер

### 1. Установка громкоговорителей

На рисунках выше показан пример конфигурации 5.1-канальной акустической системы (пять передних громкоговорителей и один сабвуфер). См. инструкцию по эксплуатации, прилагаемую к ресиверу.

#### Установка громкоговорителей

Центральный и фронтальные громкоговорители, а также сабвуфер являются громкоговорителями магнитозащищенного типа и могут быть установлены в непосредственной близости от телевизора. Однако поскольку не являются громкоговорителями магнитозащищенного типа, их рекомендуется разместить на некотором расстоянии от телевизора.

### 2. Подключение громкоговорителей

На рисунках выше показана схема подключения громкоговорителей. Перед подключением громкоговорителей и сабвуфера для прослушивания многоканального объемного звучания, проверьте их тип на наклейке, расположенной на задней стороне громкоговорителей.

#### Кабели громкоговорителей

- Провод с черными полосками является отрицательным (-), и его следует подключать к отрицательному (-) разъему громкоговорителя.
- Для подсоединения громкоговорителей объемного звучания используйте длинные кабели громкоговорителей, а для подсоединения центрального и фронтальных громкоговорителей используйте короткие кабели громкоговорителей.

#### Гнезда громкоговорителя

- Соедините гнездо ⊕ с гнездом ⊕ ресивера, а гнездо ⊖ с гнездом ⊖ ресивера.
- Для получения дополнительной информации о подключении кабелей громкоговорителя см. рисунок выше.

### 3. Подключение других компонентов

Этот пример подключения компонентов к ресиверу. Попробуйте информацию о других видах подключения и других компонентах см. в пункте 3 раздела "Подготовка к эксплуатации" в инструкции по эксплуатации, прилагаемой к ресиверу.

### 4. Подключите все кабели питания в последнюю очередь

Надежно подключите кабель питания переменного тока к электрической розетке. См. раздел "Подключение кабеля питания переменного тока" в инструкции по эксплуатации, прилагаемой к ресиверу.

## Automatisk kalibrering/Automaattinen kalibrointi/Calibração automática/Автоматическая калибровка

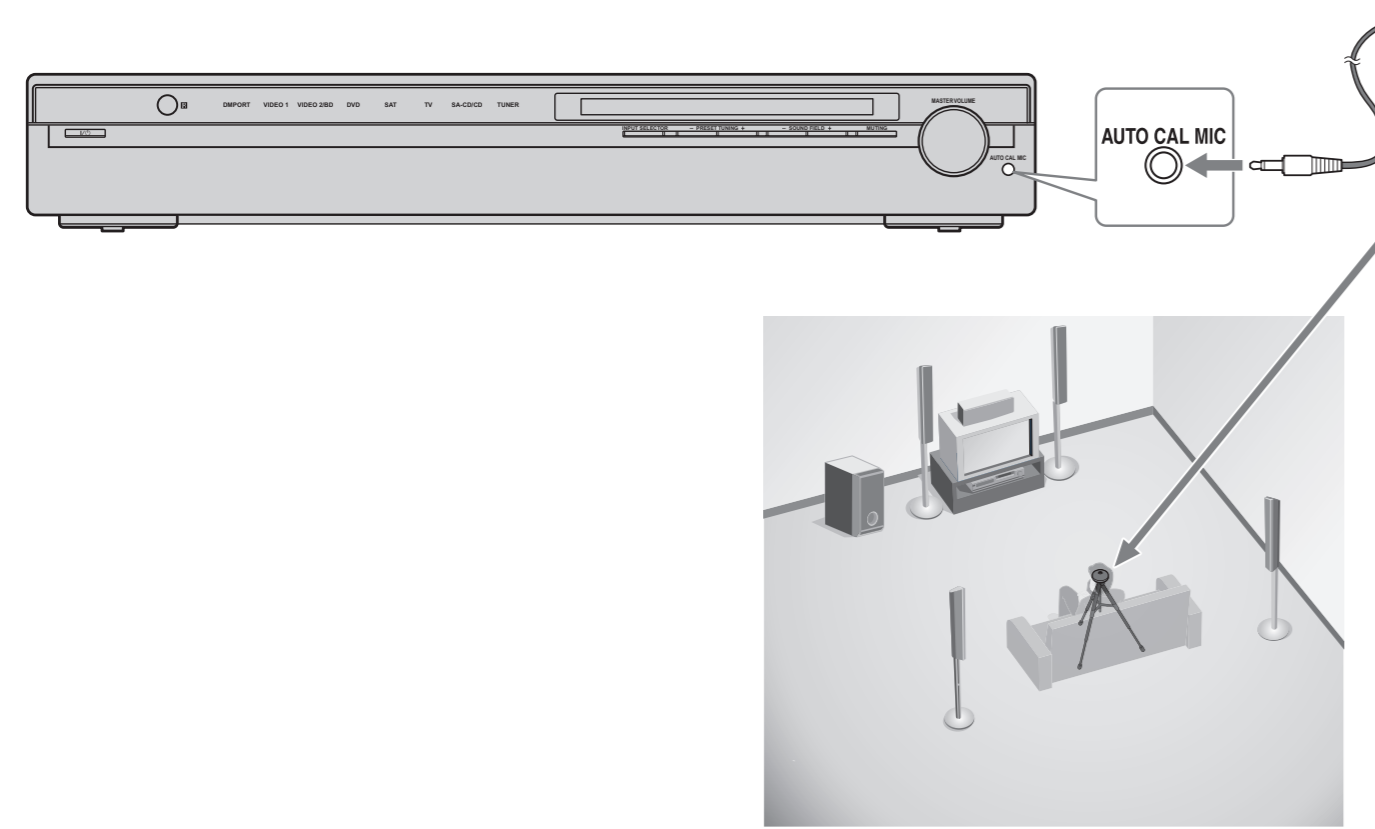

#### Dansk

### Automatisk kalibrering af højttalerindstillingerne

Du kan indstille højttalerne for automatisk at opnå den lyd, du ønsker, fra alle de tilsluttede højttalere ved hjælp af funktionen Automatisk kalibrering. Funktionen Automatisk kalibrering vil:

- Kontroller tilslutningen mellem hver højttaler og receiveren.
- Juster højttalerens lydstyrke.

- Måle afstanden fra hver højttaler til din lytteposition.

**1** Tilslut den medfølgende optimizermikrofon til AUTO CAL MIC-jackstikket i receiveren.

**2** Opsæt optimizermikrofonen.

Anbring optimizermikrofonen i din lytteposition. Du kan også anvende en stol eller et stativ, så optimizermikrofonen er i samme højde som dine ører.

**3** Tryk på AMP MENU, og tryk derefter på AUTO CAL.

Funktionen Automatisk kalibrering startes.

Oplysninger om funktionen Automatisk kalibrering finder du i trin 6 i "Introduktion" i den betjeningsvejledning, der følger med denne receiver.

**Bemærk!**

- Hvis der er nogen forhindringer på vejen mellem optimizermikrofonen og højttalerne, kan kalibreringen ikke udføres korrekt. Fjern eventuelle forhindringer fra måleområdet for at undgå målefejl.
- Funktionen Automatisk kalibrering kan ikke registrere subwooferen. Derfor bevares alle subwoofer-indstillingerne.

#### Suomi

### Kaiutinasetusten automaattinen kalibrointi

Pode configurar os altifalantes para obter automaticamente o som que deseja de todos os altifalantes ligados, utilizando a função de calibração automática. A função de calibração automática vai:

- Kaiuttimien ja vastaanottimen välisen kytkennän toimivuus.
- Kaiuttimien äänenvoimakkuustason säätäminen.

- Kunkin kaiuttimen ja kuuntelupaikan välisen etäisyyden mittaaminen.

**1** Liitä vakiovarusteisiin sisältyvä optimointimikrofoni vastaanottimen AUTO CAL MIC -liitäntään.

**2** Valmistele optimointimikrofoni.

Sijoita optimointimikrofoni kuuntelupaikkaan. Voit myös käyttää tuolia tai jalustaa apuna niin, että optimointimikrofoni on korvien korkeudella.

**3** Paina AMP MENU ja AUTO CAL.

Automaattisen kalibrointi käynnistyy.

Lisätietoja automaattisesta kalibrointitoiminnosta on tämän vastaanottimen vakiovarusteisiin sisältyvän käyttöohjeen ”Aloittaminen”-osan kohdassa 6.

**Huomautuksia**

- Jos optimointimikrofonin ja kaiuttimien välissä on esteitä, kalibrointia ei voida suorittaa oikein. Poista kaikki esteet mittausalueelta mittausvirheiden estämiseksi.
- Automaattinen kalibrointitoiminto ei tunnista lisäbassokaiutinta. Lisäbassokaiuttimen asetukset eivät täten muutu.

Optimizermikrofon (medfølger)/
Optimointimikrofoni (vakiovaruste)/
Microfone optimizador (fornecido)/
Микрофон объемного звука (прилагается)

**AUTO CAL MIC**

**AMP MENU**

**AUTO CAL**

**AMP MENU**

**AUTO CAL**

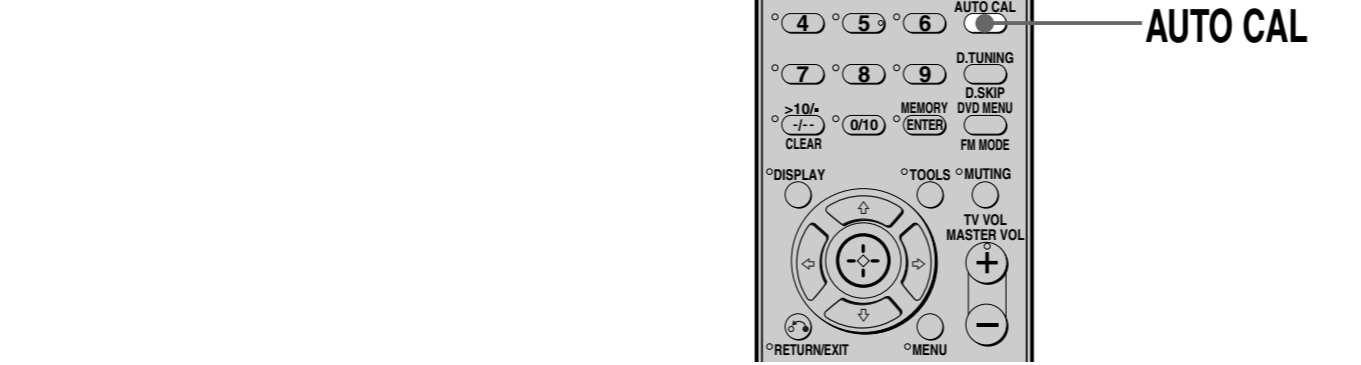

#### Portuguese

### Calibrar automaticamente as definições dos altifalantes

Pode configurar os altifalantes para obter automaticamente o som que deseja de todos os altifalantes ligados, utilizando a função de calibração automática. A função de calibração automática vai:

- Verifique a ligação entre cada altifalante e o receptor.
- Ajuste o nível do altifalante.

- Medir a distância de cada altifalante a partir da sua posição de audição.

**1** Ligue o microfone optimizador fornecido à tomada AUTO CAL MIC do receptor.

**2** Instale o microfone optimizador.

Coloque o microfone optimizador na sua posição de audição. Também pode utilizar um suporte ou tripé para que o microfone optimizador permaneça à mesma altura que os ouvidos.

**3** Carregue em AMP MENU e, em seguida, carregue em AUTO CAL.

A função de calibração automática é iniciada.

Para obter mais informações sobre a função de calibração automática, consulte o passo 6 de “Como começar” no manual de instruções fornecido com este receptor.

**Notas**

- Se houver obstáculos entre o microfone optimizador e os altifalantes, não é possível executar correctamente a calibração. Retire os obstáculos da área de medição para evitar erros nas medidas.
- A função de calibração automática não pode detectar o subwoofer. Por isso, todas as definições do subwoofer são mantidas.

#### Русский

### Автоматическая калибровка настроек громкоговорителя

С помощью функции автоматической калибровки можно автоматически настроить все громкоговорители для достижения требуемого звучания. Функция автоматической калибровки обеспечит:

- Проверка соединения между каждым громкоговорителем и ресивером.
- Регулировка уровня громкости громкоговорителей.
- Измерение расстояния от каждого громкоговорителя до точки прослушивания.

**1** Подключите прилагаемый микрофон объемного звука к гнезду AUTO CAL MIC на ресивере.

**2** Установите микрофон объемного звука.

Установите микрофон объемного звука в точке прослушивания. Можно также использовать опору или штатив, чтобы микрофон объемного звучания находился на одном уровне с вашими ушами.

**3** Нажмите кнопку AMP MENU, затем нажмите кнопку AUTO CAL.

Включится функция автоматической калибровки.

Подробную информацию о функции автоматической калибровки см. в пункте 6 раздела “Подготовка к эксплуатации” в инструкции по эксплуатации, прилагаемой к ресиверу.

**Примечания**

- При наличии препятствий между микрофоном объемного звучания и громкоговорителями калибровка будет выполнена неверно. Удалите все препятствия из области измерений во избежание ошибок.
- Функция автоматической калибровки невозможна для сабвуфера. Именно поэтому все настройки для сабвуфера сохраняются.

#### Dansk

### Tilslutning af andre apparaters

Du skal indstille hvert apparat, så lyden kommer korrekt ud af højttalerne, når du afspiller fra et tilsluttet apparat. I det følgende beskrives Sony-apparater. Yderligere oplysninger findes i den betjeningsvejledning, der følger med hver enhed.

#### Sony TV

Vælg TV-indgang, så der vises et billede fra det videoapparat, du har valgt, på TV'et.

#### Sony DVD-afspiller

**1** Vælg "AUDIO SETUP" i opsætningsdisplayet på DVD-afspilleren.

**2** Indstil "AUDIO DRC" til "WIDE RANGE".

**3** Indstil "DIGITAL OUT" til "ON".

**4** Indstil "DOLBY DIGITAL" til "DOLBY DIGITAL".

**5** Indstil "DTS" til "ON" eller "DTS". (Vælg den relevante indstilling til modellen.)

**Bemærk!**

Indstil lydformatet for afspilningsdisc'en for at lytte til multikanallyd.

#### Sony Super Audio CD-afspiller

Vælg et egnet afspilningsområde (multikanals eller 2-kanals). Lyden kommer muligvis kun fra venstre/højre fronthøjttaler, når 2-kanals lyd vælges.

**Efter indstillingen**

Receiveren er nu klar til brug. Se betjeningsvejledningen, som følger med receiveren, hvis du ønsker flere oplysninger.

#### Dansk

**AUTO CAL MIC**

**AMP MENU**

**AUTO CAL**

**AMP MENU**

**AUTO CAL**

**AMP MENU**

**AUTO CAL**

**AMP MENU**

**AUTO CAL**

#### Sonyn televisio

Valitse televisiosta oikea tulokanava niin, että valitusta videolaitteesta tuleva kuva näkyy televisiossa.

#### Sonyn DVD-soitin

**1** Valitse DVD-soittimen asetusnäytössä ”AUDIO SETUP”.

**2** Valitse ”AUDIO DRC” -asetukseksi ”WIDE RANGE”.

**3** Valitse ”DIGITAL OUT”-asetukseksi ”ON”.

**4** Valitse ”DOLBY DIGITAL” -asetukseksi ”DOLBY DIGITAL”.

**5** Valitse ”DTS”-asetukseksi ”ON” tai ”DTS”. (Asetuksen nimi vaihtelee laitemalleittain.)

**Huomautus**

Valitse toistettavan levyn mukainen audiomuoto, jotta voit kuunnella monikanavaääntä.

#### Sonyn Super Audio CD -soitin

Valitse sopiva toistoalue (moni- tai 2-kanavainen). Jos valitset 2-kanavatoiston, ääni voi kuulua vain vasemmasta ja oikeasta etukaiuttimesta.

**Asetusten valitsemisen jälkeen**

Vastaanotin on valmis käytettäväksi. Katso lisätietoja vastaanottimen vakiovarusteisiin sisältyvästä käyttöohjeesta.

#### Portuguese

### Instalar outros componentes

Deve instalar cada componente de forma a que o som seja emitido correctamente pelos altifalantes quando ouvir o som de um componente ligado. O caso seguinte descreve componentes da Sony. Consulte o manual de instruções fornecido com cada componente.

#### Televisor Sony

Mude para a entrada do televisor de forma a que a imagem do componente de vídeo que seleccionou apareça no televisor.

#### Leitor de DVD Sony

**1** Seleccione “AUDIO SETUP” no ecrã de configuração do leitor de DVD.

**2** Defina “AUDIO DRC” para “WIDE RANGE”.

**3** Defina “DIGITAL OUT” para “ON”.

**4** Defina “DOLBY DIGITAL” para “DOLBY DIGITAL”.

**5** Defina “DTS” para “ON” ou “DTS”. (Seleccione a definição consoante o modelo.)

**Nota**

Configure o formato de áudio do disco a reproduzir de forma a ouvir som multi-canal.

#### Leitor de Super Audio CD Sony

Seleccione uma área de reprodução adequada (multi-canal ou 2 canais). Se seleccionar 2 canais, o som pode sair apenas pelo altifalante frontal esquerdo/direito.

**Após as definições**

O receptor está pronto a ser utilizado. Para obter mais informações, consulte o manual de instruções fornecido com o receptor.

**Bemærk!**

- Hvis der er nogen forhindringer på vejen mellem optimizermikrofonen og højttalerne, kan kalibreringen ikke udføres korrekt. Fjern eventuelle forhindringer fra måleområdet for at undgå målefejl.
- Funktionen Automatisk kalibrering kan ikke registrere subwooferen. Derfor bevares alle subwoofer-indstillingerne.

#### Dansk

**AUTO CAL MIC**

**AMP MENU**

**AUTO CAL**

**AMP MENU**

**AUTO CAL**

**AMP MENU**

**AUTO CAL**

**AMP MENU**

**AUTO CAL**

**AMP MENU**

**AUTO CAL**

**AMP MENU**

**AUTO CAL**

**AMP MENU**

**AUTO CAL**

**AMP MENU**

**AUTO CAL**

**AMP MENU**

**AUTO CAL**

**AMP MENU**

**AUTO CAL**

**Bemærk!**

Indstil lydformatet for afspilningsdisc'en for at lytte til multikanallyd.

#### Sony Super Audio CD-afspiller

Vælg et egnet afspilningsområde (multikanals eller 2-kanals). Lyden kommer muligvis kun fra venstre/højre fronthøjttaler, når 2-kanals lyd vælges.

**Efter indstillingen**

Receiveren er nu klar til brug. Se betjeningsvejledningen, som følger med receiveren, hvis du ønsker flere oplysninger.