

Portable IC Audio Player

Network Walkman

Bedienungsanleitung



WALKMAN

„WALKMAN“ ist ein eingetragenes Warenzeichen der Sony Corporation und steht für Produkte mit Stereokopfhörer.

W•WALKMAN ist ein Warenzeichen der Sony Corporation.

NW-E53/E73

VORSICHT

Um Feuergefahr und die Gefahr eines elektrischen Schlags zu vermeiden, dürfen Sie das Gerät weder Regen noch sonstiger Feuchtigkeit aussetzen.

Stellen Sie das Gerät nicht an einem Ort auf, an dem eine ausreichende Luftzufuhr nicht gegeben ist, zum Beispiel in einem engen Regalfach oder in einem Einbauschränk.

Decken Sie die Lüftungsöffnungen des Geräts nicht mit Zeitungen, Tischdecken, Vorhängen usw. ab, da sonst Feuergefahr besteht. Stellen Sie auch keine brennenden Kerzen auf dem Gerät ab.

Um Feuergefahr und die Gefahr eines elektrischen Schlags zu vermeiden, dürfen keine mit Flüssigkeit gefüllten Gegenstände, z. B. Vasen, auf dem Gerät abgestellt werden.

Hinweis zum Aufstellen

Wenn Sie das Gerät an einem Ort verwenden, an dem es statischer Elektrizität oder elektrischen Störfeldern ausgesetzt ist, können die Übertragungsinformationen zu den Titeln beschädigt werden. In diesem Fall ist eine erfolgreiche Übertragungsautorisierung am Computer nicht mehr möglich.

Für Kunden in Deutschland

Richtlinie: EMC 89/336/EEC, 92/31/EEC Diese Einheit erfüllt die europäischen EMC-Bestimmungen für die Verwendung in Folgender(folgenden) Umgebung(en):

- Wohngebiete
- Gewerbegebiete
- Leichtindustrialgebiete

(Die Einheit erfüllt die Bestimmungen der Norm EN55022, Klasse B.)

Hinweise für Benutzer

Die mitgelieferte Software

- Die Software und das mitgelieferte Handbuch sind urheberrechtlich geschützt. Ohne die Zustimmung des Urheberrechtseigentümers dürfen sie weder ganz noch auszugsweise reproduziert werden. Auch ein Verleih ist untersagt.
- Unter keinen Umständen haftet SONY für irgendwelche finanziellen Schäden oder entgangenen Gewinn, einschließlich aller Ansprüche Dritter, die auf die Verwendung der mit dem Player gelieferten Software zurückgehen.
- Wenn bei dieser Software aufgrund eines Herstellungsfehlers ein Problem auftritt, wird das Produkt von SONY ersetzt. Weitergehende Haftungsansprüche gegenüber SONY bestehen nicht.
- Die mit diesem Player gelieferte Software kann nur mit ausdrücklich dafür geeigneten Geräten eingesetzt werden.
- Wir sind um eine stetige Verbesserung unserer Produkte bemüht. Beachten Sie deshalb bitte, dass sich die Softwarespezifikationen ohne Ankündigung ändern können.
- Der Betrieb des Players mit anderer als der mitgelieferten Software ist durch die Garantie nicht abgedeckt.
- Je nach Text- und Zeichentyp wird der mit SonicStage und MP3 File Manager angezeigte Text am Gerät möglicherweise nicht korrekt angezeigt. Dies kann folgende Ursachen haben:
 - Funktionsweise des angeschlossenen Players.
 - Der Player funktioniert nicht normal.
 - Die ID3-TAG-Informationen für den Titel sind in einer Sprache verfasst oder enthalten Zeichen, die der Player nicht unterstützt.

Programm © 2001, 2002, 2003, 2004 Sony Corporation
Dokumentation © 2004 Sony Corporation

In dieser Anleitung wird die Bedienung des Network Walkman und die Verwendung von MP3 File Manager (vorinstallierte Software) erläutert. Erläuterungen zu SonicStage (mitgelieferte Software) finden Sie in der Bedienungsanleitung zu SonicStage.

OpenMG und das entsprechende Logo sind Warenzeichen der Sony Corporation. SonicStage und das SonicStage-Logo sind Warenzeichen oder eingetragene Warenzeichen der Sony Corporation. ATRAC, ATRAC3, ATRAC3plus und die entsprechenden Logos sind Warenzeichen der Sony Corporation.

Microsoft, Windows und Windows Media sind Warenzeichen oder eingetragene Warenzeichen der Microsoft Corporation in den USA und/oder anderen Ländern.

Alle anderen Warenzeichen und eingetragenen Warenzeichen sind Warenzeichen oder eingetragene Warenzeichen der jeweiligen Eigentümer.

In diesem Handbuch sind die Warenzeichen nicht mit dem Zeichen [™] bzw. [®] gekennzeichnet.

Inhalt

Übersicht	4
Welche Möglichkeiten bietet der Network Walkman?	4
Weitere Merkmale und Funktionen	5
Schritt 1: Überprüfen der mitgelieferten Teile	6
Schritt 2: Einlegen der Batterie	7
Lage und Funktion der Teile und Bedienelemente	8
Vorderseite	8
Rückseite	8
Display	9

Grundfunktionen

Übertragen von Audiodateien vom Computer an den Network Walkman	10
Hinweis zum Wiedergeben zeitlich befristeter Musiktitel (Wiedergabefrist)	11
Hinweis zum Wiedergeben von Musiktiteln mit begrenzter Wiedergabehäufigkeit	11
Wiedergeben von Musik mit dem Network Walkman	12
Was ist die Gruppierungsfunktion?	13
Sonstige Funktionen	14

Weitere Funktionen

Wiederholmodus	15
Auswählen des Wiederholmodus	15
Wiederholte Wiedergabe von Titeln (Titelwiederholung)	16
Wiederholte Wiedergabe einer bestimmten Passage (A-B-Wiederholung)	16
Wiederholte Wiedergabe bestimmter Sätze (Satzwiederholung)	18
Einstellen der Anzahl der Wiederholungen	19
Wechseln des Anzeigemodus	20
Auswählen des Gruppenanzeigemodus	21
Einstellen der Bässe und Höhen (gespeicherter, digitaler Klangmodus)	21
Auswählen der Klangqualität	21
Einstellen der Klangqualität	22
Sperren der Bedienelemente (HOLD)	23
Speichern anderer Daten als Audiodaten ..	23

Ändern der Einstellungen für den Network Walkman

Abgleichen von Uhrzeit und Datum des Uhr eines Computers	24
Einstellen von Uhrzeit und Datum (DATE-TIME)	25
Begrenzen der Lautstärke (AVLS)	26
Einstellen der Lautstärke mit der Lautstärke-speicherfunktion	27
Einstellen der Lautstärkestufen im Speichermodus	27
Umschalten in den manuellen Modus	28
Ausschalten des Signaltons (BEEP)	29
Einstellen der Hintergrundbeleuchtung (nur NW-E73)	30

Sonstige Funktionen

Neugruppieren von Titeln (REGROUP)	32
Formatieren des Speichermediums (FORMAT)	33

Weitere Informationen

Sicherheitsmaßnahmen	34
Störungsbehebung	35
So setzen Sie den Player zurück	35
Was ist passiert?	35
Meldungen	38
Technische Daten	40
Glossar	41
Menüliste	43

Funktionen von MP3 File Manager

Funktionen von MP3 File Manager	44
Übertragen von MP3-Audiodateien vom Computer an den Network Walkman	45
MP3 File Manager-Bildschirm	47
Löschen einer Audiodatei	48
Sortieren der Audiodateien	48

Index	49
-------------	----

Übersicht

Welche Möglichkeiten bietet der Network Walkman?

Zunächst müssen Sie die Software "SonicStage" auf dem Computer installieren (MP3 File Manager ist auf dem Network Walkman vorinstalliert). Danach können Sie problemlos digitale Audiodateien von Ihrem Computer in den integrierten Flash-Speicher übertragen und zur Wiedergabe unterwegs mitnehmen.

1 Speichern Sie digitale Audiodateien auf Ihrem Computer.

EMD-Dienste
(Electric Music
Distribution) Audio-CDs Dateien im MP3-,
WAV- und Windows®
Media-Format



2 Übertragen Sie die Dateien an den Network Walkman.

Wenn Sie Audiodateien im MP3-Format an den Network Walkman übertragen wollen, übertragen Sie die Dateien mit MP3 File Manager (vorinstallierte Software) und speichern sie als Audiodateien im MP3-Format.

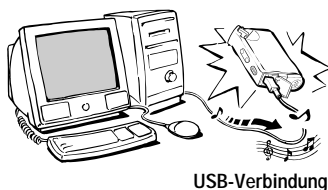

3 Lassen Sie mit dem Network Walkman Musik wiedergeben.

Sie können die im integrierten Flash-Speicher gespeicherten Daten mit dem Windows Explorer anzeigen, wenn der Network Walkman an den Computer angeschlossen ist. Eine MP3-Datei lässt sich jedoch nicht wiedergeben, indem Sie die Datei direkt auf dem Windows Explorer-Bildschirm ziehen oder kopieren. Wenn Sie eine Audiodatei im MP3-Format an den Network Walkman übertragen wollen, müssen Sie die MP3 File Manager-Software verwenden (siehe Seite 44).



Weitere Merkmale und Funktionen

- Kompakt und leicht, bietet Schutz vor Tonaussetzern und hohen Komfort unterwegs.
- Mit der vorinstallierten MP3 File Manager-Software können Sie Audiodateien im MP3-Format an den Network Walkman übertragen und mit dem Network Walkman als MP3-Dateien abspielen.
- Betriebsdauer bei ununterbrochener Wiedergabe mit Batterie
NW-E53/NW-E73: ca. 70*¹ Stunden
- Aufnahmedauer*²
NW-E53: 128 MB integrierter Flash-Speicher, über 5 Stunden 50 Minuten.
NW-E73: 256 MB integrierter Flash-Speicher, über 11 Stunden 40 Minuten.
- Mit der mitgelieferten SonicStage-Software können Sie Titel, die auf Audio-CD vorliegen, auf der Festplatte des Computers speichern. Dabei wird das ATRAC3plus-Format (hohe Klangqualität, hohe Komprimierungsraten) verwendet.
- Satzwiederholung: Nützliche Funktion zum Lernen einer Fremdsprache.
- Schnelle Datenübertragung über das dedizierte USB-Kabel.
- LCD-Bildschirm mit Hintergrundbeleuchtung: Namen von Titeln und Interpreten können angezeigt werden (nur NW-E73).
- Gruppierungsfunktion: Wiedergabende Titel können albumweise ausgewählt werden.
- Speicherfunktion: Zusätzlich zu Audiodateien kann eine Vielzahl von anderen Daten gespeichert werden.

*¹ Abhängig vom Datenformat. In diesem Fall bezieht sich die Angabe zur Batterielebensdauer auf die kontinuierliche Wiedergabe von ATRAC3-Audiodateien.

*² Abhängig von der Bitrate beim Aufnehmen. Die hier genannte Aufnahmedauer gilt bei Aufzeichnungen mit 48 Kbps im ATRAC3plus-Format.

HINWEISE:

- Musikaufnahmen sind nur für den Privatgebrauch zulässig. Sollen Musikaufnahmen anderweitig verwendet werden, ist die Genehmigung der Urheberrechtsinhaber einzuholen.
- Sony übernimmt keine Haftung für unvollständige Aufzeichnungen/Downloads bzw. beschädigte Daten aufgrund von Problemen mit dem Network Walkman oder dem Computer.

Schritt 1: Überprüfen der mitgelieferten Teile

Überprüfen Sie bitte den Packungsinhalt auf Vollständigkeit.

- Network Walkman (1)
- Kopfhörer (1)

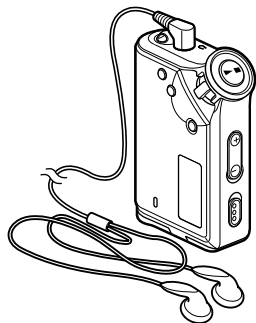

- Dediziertes USB-Kabel (1)

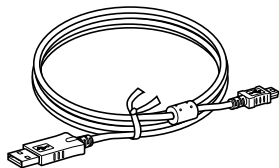

- CD-ROM (1)
- Bedienungsanleitung (1)
- Bedienungsanleitung zu SonicStage (1)

Hinweis zur Seriennummer

Die Seriennummer für Ihr Gerät benötigen Sie für die Kundenregistrierung. Sie finden die Nummer auf der Rückseite des Network Walkman.

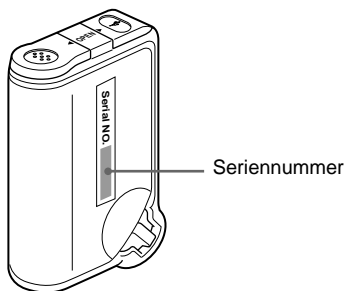

Notieren Sie sich die Seriennummer bitte an der dafür vorgesehenen Stelle unten, damit Sie sie immer zur Hand haben, wenn Sie sich einmal im Zusammenhang mit diesem Produkt an Ihren Sony-Händler wenden möchten.

Seriennr. _____

Schritt 2: Einlegen der Batterie

Legen Sie die LR03-Alkalibatterie (Größe AAA) polaritätsrichtig ein. Achten Sie darauf, sie wie in der Abbildung dargestellt mit der Seite  zuerst einzulegen.

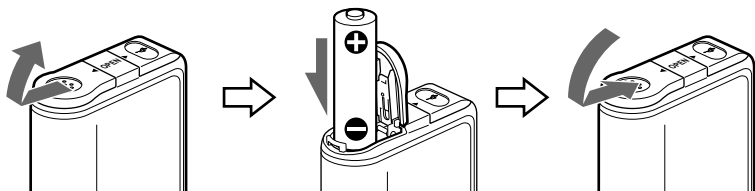

Lebensdauer der Batterie*

ATRAC3-Format: ca. 70 Stunden

ATRAC3plus-Format: ca. 60 Stunden

MP3-Format: ca. 50 Stunden

* Unter ungünstigen Betriebsbedingungen oder bei niedrigen Temperaturen kann sich die Lebensdauer der Batterie verkürzen.

Die Restladungsanzeige

Das Batteriesymbol im Display ändert sich wie unten abgebildet.



Batterie ist fast leer Batterie austauschen

Wenn „LOW BATT“ im Display erscheint, muss die Batterie ausgetauscht werden.

Wenn sich der Batteriefachdeckel versehentlich gelöst hat, bringen Sie ihn wie in der Abbildung dargestellt wieder an.

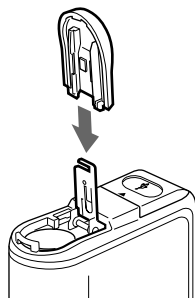

Hinweise

Bei falscher Handhabung der Batterie kann es zu Schäden durch auslaufende Batterieflüssigkeit und Korrosion kommen. Beachten Sie bitte folgende Hinweise:

- Verwenden Sie eine Alkalibatterie.
- Achten Sie auf korrekte Polarität.
- Versuchen Sie nicht, eine Trockenbatterie aufzuladen.
- Nehmen Sie die Batterie heraus, wenn Sie den Player längere Zeit nicht benutzen wollen.
- Wenn Batterieflüssigkeit ausgelaufen ist, reinigen Sie zunächst das Batteriefach und legen Sie dann eine neue Batterie ein.

Lage und Funktion der Teile und Bedienelemente

Näheres finden Sie auf den in Klammern angegebenen Seiten.

Vorderseite

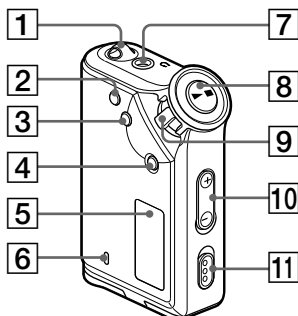

Rückseite

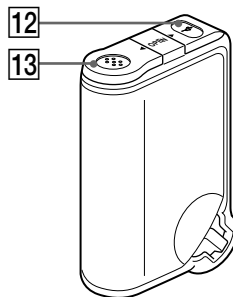

1 Öse zum Anbringen des Halsriemens

2 Taste REPEAT/SOUND (Seite 16, 18, 21)

3 Taste MENU (Seite 14, 15, 17 bis 20, 22 bis 33)
Sie können wieder die Zeitanzeige aufrufen, indem Sie die Taste MENU eine Zeit lang drücken.

4 Taste GROUP (Seite 13, 17 bis 18, 21)

5 Display (Seite 9, 16, 38)
Näheres zum Display und zu den Symbolen finden Sie auf Seite 9.

6 Anzeige ACCESS (Seite 11)

7 Kopfhörerbuchse (Seite 12)

8 Taste  (Seite 12, 14 bis 20, 22, 24 bis 33)

9 Shuttle-Schalter (Seite 14 bis 20, 22, 24 bis 33)

10 Taste VOLUME +/- (Seite 12, 27 bis 28)

11 Schalter HOLD (Tastensperre) (Seite 12, 23)

12 USB-Buchse (Seite 10)

13 Batteriefach (Seite 7)

Display

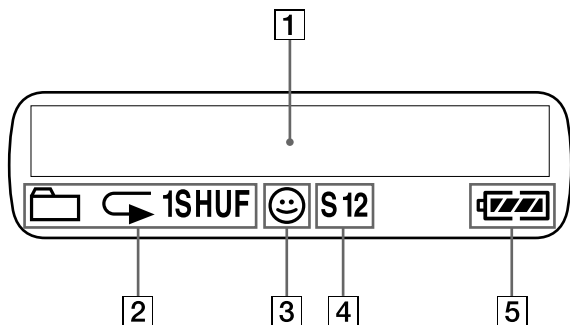

- 1** Text-/Grafikanzeige (Seite 15)
Hier werden die Titelnummer, der Titelname, das aktuelle Datum und die Uhrzeit (Seite 20 bis 26), Meldungen (Seite 11, 38) und das Menü angezeigt. Drücken Sie die Taste MENU, um den Anzeigemodus zu wechseln. Einzelheiten dazu finden Sie unter „Wechseln des Anzeigemodus“ auf Seite 20.
- 2** Anzeige für Wiederholmodus (Seite 16)
Der aktuelle Wiederholmodus wird angezeigt.
- 3** AVLS-Anzeige (Seite 26)
Die Anzeige erscheint, solange die AVLS-Funktion aktiviert ist.
- 4** Anzeige für gespeicherten, digitalen Klangmodus (Seite 21 bis 22)
Die aktuelle Klangeinstellung wird angezeigt.
- 5** Restladungsanzeige (Seite 7)
Die restliche Batterieladung wird angezeigt.

Übertragen von Audiodateien vom Computer an den Network Walkman

Hinweis

Bevor Sie den Network Walkman zum ersten Mal an den Computer anschließen, installieren Sie unbedingt die Software „SonicStage“ von der mitgelieferten CD-ROM auf dem Computer. Auch wenn SonicStage bereits installiert ist, müssen Sie die mit diesem Network Walkman gelieferte SonicStage-Software installieren, bevor Sie den Network Walkman an den Computer anschließen, da möglicherweise Updates zur Verfügung stehen.

Mit der installierten SonicStage-Software können Sie Audiodateien im ATRAC3- bzw. ATRAC3plus-Format vom Computer an den Network Walkman übertragen. Gehen Sie wie unten erläutert vor.

Mithilfe der MP3 File Manager-Software, die auf dem Network Walkman vorinstalliert ist, können Sie auch Audiodateien im MP3-Format übertragen. Einzelheiten dazu finden Sie unter „Verwenden der MP3 File Manager-Software“ auf Seite 44.

1 Installieren Sie die SonicStage-Software von der mitgelieferten CD-ROM auf dem Computer.

Führen Sie Schritt 1 nur aus, wenn Sie den Network Walkman zum ersten Mal an den Computer anschließen.

Näheres dazu schlagen Sie bitte in der Bedienungsanleitung zu SonicStage nach.

2 Importieren Sie Audiodateien in die SonicStage-Software.

Näheres dazu schlagen Sie bitte in der Bedienungsanleitung zu SonicStage nach.

3 Schließen Sie den Network Walkman an den Computer an.

Verbinden Sie den kleinen Stecker des dedizierten USB-Kabels mit der USB-Buchse am Network Walkman und den großen Stecker mit einem USB-Anschluss am Computer. „CONNECT“ erscheint im Display.

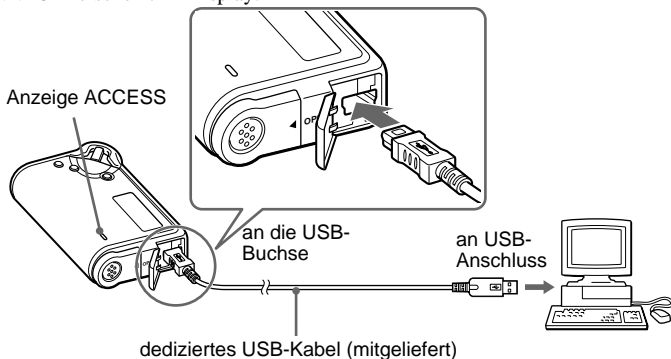

Hinweise

- Die Anzeige ACCESS blinkt, während der Network Walkman auf den Computer zugreift.
- Lösen Sie das USB-Kabel nicht, solange die Anzeige ACCESS blinkt. Die Daten, die übertragen werden, können ansonsten beschädigt werden.
- Bei Verwendung eines USB-Hubs oder eines USB-Verlängerungskabels kann der einwandfreie Betrieb des Network Walkman nicht garantiert werden. Schließen Sie den Network Walkman immer über das dedizierte USB-Kabel direkt an den Computer an.
- Manche an den Computer angeschlossenen USB-Geräte beeinträchtigen möglicherweise den einwandfreien Betrieb des Network Walkman.
- Die Funktionstasten am Network Walkman sind deaktiviert, solange er mit dem Computer verbunden ist.
- Sie können die im integrierten Flash-Speicher gespeicherten Daten mit dem Windows Explorer anzeigen, wenn der Network Walkman an den Computer angeschlossen ist.

4 Übertragen Sie Audiodateien an den Network Walkman.

Informationen zum Übertragen von Audiodateien in den integrierten Flash-Speicher finden Sie in der Bedienungsanleitung zu SonicStage.

Tipp

Informationen zum Übertragen von Audiodateien zurück auf den Computer finden Sie in der Bedienungsanleitung zu SonicStage sowie in der Online-Hilfe zu SonicStage.

Hinweis zum Wiedergeben zeitlich befristeter Musiktitel (Wiedergabefrist)

Einige über das Internet (EMD-Dienst) verteilte Musikdaten unterliegen einer zeitlichen Wiedergabebegrenzung.

Wenn Sie versuchen, einen Titel wiederzugeben, dessen Wiedergabefrist abgelaufen ist, blinkt „EXPIRED“ und nach einer Weile wird der nächste Titel wiedergegeben.

Ein Titel, dessen Wiedergabefrist abgelaufen ist, kann außerdem nicht mit SonicStage wiedergegeben oder an den Network Walkman übertragen werden. Löschen Sie solche Titel bei Bedarf.

Hinweis zum Wiedergeben von Musiktiteln mit begrenzter Wiedergabehäufigkeit

Der Network Walkman unterstützt keine Inhalte, die nur eine begrenzte Anzahl von Malen wiedergegeben werden dürfen.

Wenn Sie versuchen, einen Titel mit begrenzter Wiedergabehäufigkeit wiederzugeben, erscheint „EXPIRED“ und der Titel wird nicht wiedergegeben.

Wiedergeben von Musik mit dem Network Walkman

Legen Sie bitte die Batterie ein, bevor Sie den Network Walkman verwenden (siehe Seite 7).

Hinweis

Wenn Sie den Network Walkman verwenden wollen, müssen Sie ihn vom Computer trennen.

1 Schließen Sie die Kopfhörer an.

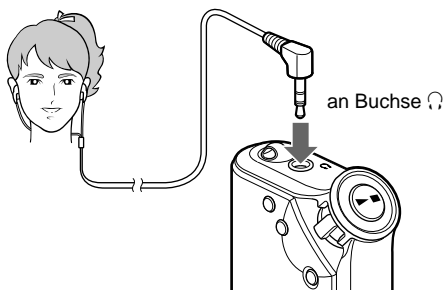

2 Starten Sie die Wiedergabe.

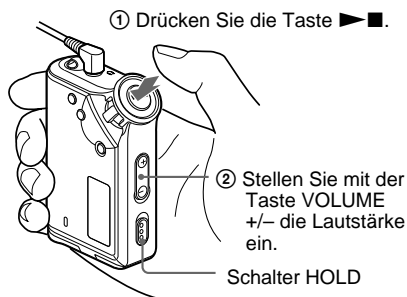

① Drücken Sie die Taste ►■.

② Stellen Sie mit der Taste VOLUME +/- die Lautstärke ein.

Schalter HOLD

Die Abbildung zeigt das Modell für Länder außer Kanada.

💡 Tipp

Wenn Sie im Stoppmodus am Network Walkman 5 Sekunden lang keine Taste drücken, schaltet sich das Display automatisch aus.

Wenn Sie den normalen Wiedergabemodus wählen, stoppt die Wiedergabe automatisch, nachdem der letzte Titel wiedergegeben wurde.

Wenn die Wiedergabe nicht beginnt

Schalten Sie gegebenenfalls die Tastensperre mit dem Schalter HOLD aus (Seite 23).

So stoppen Sie die Wiedergabe

Drücken Sie die Taste ►■.

So stellen Sie die Lautstärke ein

Die Lautstärke kann manuell eingestellt oder auf einen gespeicherten Wert festgelegt werden (Seite 27 bis 28).

Was ist die Gruppierungsfunktion?

Dank der Gruppierungsfunktion können Sie auf dem Network Walkman komfortabel Ihre Lieblingstitel auswählen. Mit der Gruppierungsfunktion lassen sich Titel nach Album oder Interpret geordnet in Audiodateien übertragen bzw. wiedergeben.

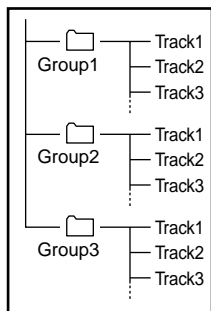

- Die Titelnummer gibt die Reihenfolge der Titel in den einzelnen Gruppen an.
- Sie können zwischen dem Titelnamen- und dem Gruppenmodus wechseln, indem Sie die Taste GROUP drücken.
- Im Gruppenmodus werden anstelle der Titelnamen Gruppennamen angezeigt. Auch Funktionen wie das direkte Ansteuern und die wiederholte Wiedergabe werden gruppenweise ausgeführt.

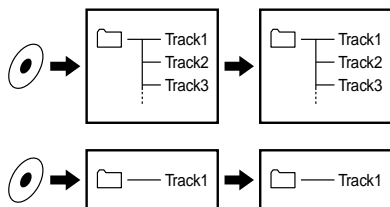

Übertragen von Gruppen

Die an die SonicStage-Software übertragenen Audiodateien werden immer zu Gruppen zusammengefasst, wenn sie an den integrierten Flash-Speicher übertragen werden.

💡 Tipp

Eine mit der SonicStage-Software erstellte Gruppe hat Priorität vor einer mit der MP3 File Manager-Software auf dem Network Walkman erstellten Gruppe.

Sonstige Funktionen

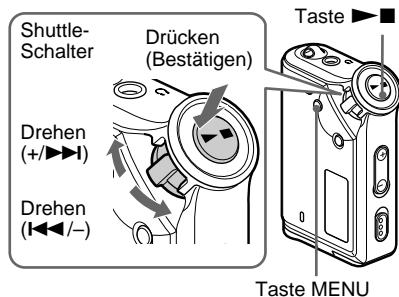

💡 Tipp

Sie können in den Gruppenmodus wechseln, indem Sie die Gruppenmodustaste drücken.

Funktion	Shuttle-Schalter
Ansteuern des Anfangs des nächsten Titels/der nächsten Gruppe* ¹	Drehen Sie den Shuttle-Schalter einmal im Uhrzeigersinn (+/▶▶▶).
Ansteuern des Anfangs des aktuellen Titels/der aktuellen Gruppe* ¹	Drehen Sie den Shuttle-Schalter einmal gegen den Uhrzeigersinn (◀◀◀/-).
Weiterschalten* ²	Drehen Sie den Shuttle-Schalter im Uhrzeigersinn (+/▶▶▶) und halten Sie ihn fest.
Zurückschalten* ²	Drehen Sie den Shuttle-Schalter gegen den Uhrzeigersinn (◀◀◀/-) und halten Sie ihn fest.

*¹ Wenn Sie den Shuttle-Schalter im Stoppmodus drehen und festhalten, können Sie kontinuierlich den Anfang des/der jeweils nächsten (aktuellen und vorherigen) Titels bzw. Gruppe ansteuern.

*² Die Geschwindigkeit beim Weiter- und Zurückschalten erhöht sich, wenn Sie den Shuttle-Schalter fünf Sekunden lang festhalten.

Wiederholmodus

Es gibt beim Wiederholmodus drei Typen: Titelwiederholung, A-B-Wiederholung und Satzwiederholung.

• Titelwiederholung (TRK Rep)

Bei diesem Modus gibt es wiederum fünf Möglichkeiten, Titel wiederholt wiedergeben zu lassen.

Titelwiederholmodus	Funktion
All Repeat	Alle Titel wiederholt wiedergeben
Single Repeat	Aktuellen Titel wiederholt wiedergeben
Group Repeat	Aktuelle Gruppe wiederholt wiedergeben
Group Shuffle Repeat	Aktuelle Gruppe in willkürlicher Reihenfolge wiederholt wiedergeben
All Groups Shuffle Repeat	Alle Gruppen in willkürlicher Reihenfolge wiederholt wiedergeben

• A-B-Wiederholung (A-B Rep)

Bei diesem Modus wird eine bestimmte Passage in einem Titel wiederholt wiedergegeben.

• Satzwiederholung (SENTENCE Rep)

Bei diesem Modus wird gesprochene Sprache innerhalb einer bestimmten Passage in einem Titel wiederholt wiedergegeben.

Auswählen des Wiederholmodus

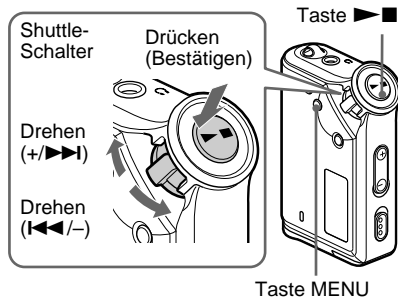

1 Drücken Sie im Stopmodus die Taste MENU.

Das Menü wird angezeigt.



2 Wählen Sie durch Drehen des Shuttle-Schalters „REPEAT MODE >“ aus und drücken Sie zur Bestätigung die Taste ►■.

3 Wählen Sie durch Drehen des Shuttle-Schalters den gewünschten Wiederholmodus aus und drücken Sie zur Bestätigung die Taste ►■.



Sie können einen der Modi „TRK Rep“, „A-B Rep“ oder „SENTENCE Rep“ auswählen.

4 Drücken Sie die Taste MENU.

Im Display erscheint wieder die normale Anzeige.

Informationen zum Vorgehen je nach ausgewähltem Wiederholmodus finden Sie in folgenden Abschnitten:

- TRK Rep: „Wiederholte Wiedergabe von Titeln (Titelwiederholung)“
- A-B Rep: „Wiederholte Wiedergabe einer bestimmten Passage (A-B-Wiederholung)“
- SENTENCE Rep: „Wiederholte Wiedergabe bestimmter Sätze (Satzwiederholung)“

So beenden Sie den Menümodus

Wählen Sie im Menü [RETURN] oder drücken Sie die Taste MENU.

Fortsetzung

Hinweise

- Im Display erscheint automatisch die normale Wiedergabeanzeige, wenn 60 Sekunden lang keine Taste betätigt wird.
- Wenn sich im integrierten Flash-Speicher keine Audiodateien befinden, können Sie den Wiederholmodus nicht einstellen.
- Wenn Sie den Network Walkman an den Computer anschließen, wird der ausgewählte Modus deaktiviert.
- Sie können den Wiederholmodus nur im Stoppmodus auswählen.

Wiederholte Wiedergabe von Titeln (Titelwiederholung)

Den Titelwiederholmodus wechseln Sie mit der Taste REPEAT/SOUND. Welcher Titelwiederholmodus gerade eingestellt ist, können Sie am Symbol im Display erkennen.

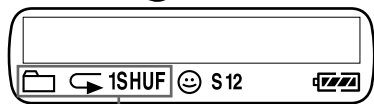
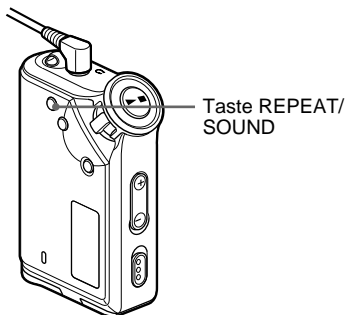

Symbol für Titelwiederholung

Wählen Sie zunächst den **Titelwiederholmodus (TRK Rep)** aus (Seite 15).

Drücken Sie dann mehrmals die **Taste REPEAT/SOUND**, um den gewünschten Wiederholmodus auszuwählen.

Mit jedem Tastendruck wechselt das Symbol für die Titelwiederholung folgendermaßen:

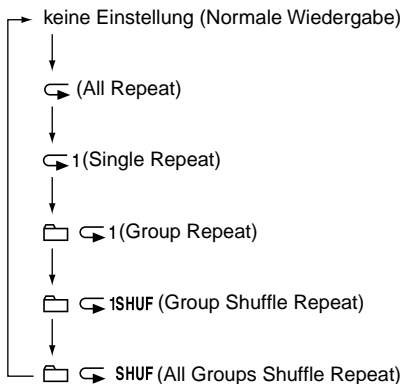

Wiederholte Wiedergabe einer bestimmten Passage (A-B-Wiederholung)

Während der Wiedergabe eines Titels können Sie den Anfangspunkt (A) und den Endpunkt (B) einer Passage festlegen, die wiederholt wiedergegeben werden soll.

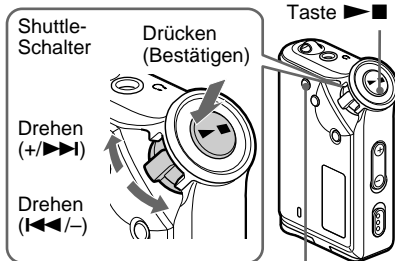

Taste REPEAT/SOUND

1 Wählen Sie den A-B-Wiederholmodus (A-B Rep) aus (Seite 15).

2 Starten Sie mit der Taste ►■ die Wiedergabe.

3 Drücken Sie während der Wiedergabe die Taste REPEAT/SOUND, um den Anfangspunkt (A) festzulegen.

„B“ blinkt.

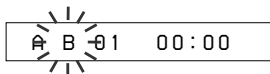

4 Drücken Sie die Taste REPEAT/SOUND, um den Endpunkt (B) festzulegen.

„A B“ wird angezeigt und die angegebene Passage wird wiederholt wiedergegeben.



Hinweise

- Die A-B-Wiederholung lässt sich nicht für eine Passage einstellen, die sich über zwei oder mehr Titel erstreckt.
- Wenn Sie keinen Endpunkt (B) definieren, wird der Endpunkt automatisch am Ende des Titels gesetzt.
- Die A-B-Wiederholung steht im Gruppenmodus und beim Anzeigen der aktuellen Uhrzeit nicht zur Verfügung.

💡 Tipps

- Wenn der Anfangspunkt (A) definiert ist, können Sie durch Drehen des Shuttle-Schalters weiter- bzw. zurückschalten. Wenn beim Weiterschalten das Ende des Titels erreicht wird, wird dieses als Endpunkt (B) festgelegt und das Weiterschalten wird fortgesetzt.
Die A-B-Wiederholung beginnt, wenn Sie den Shuttle-Schalter loslassen.
Wenn beim Zurückschalten der Anfang des Titels erreicht wird, wird zum Ende des Titels gewechselt. Das Ende wird als Endpunkt (B) festgelegt und das Zurückschalten wird fortgesetzt.
- Während der A-B-Wiederholung können Sie durch Drehen des Shuttle-Schalters weiter- bzw. zurückschalten. Wenn beim Weiter- oder Zurückschalten das Ende bzw. der Anfang des Titels erreicht wird, stoppt die Wiedergabe, d. h. das Gerät wechselt in den Bereitschaftsmodus. Die A-B-Wiederholung wird erneut gestartet, wenn Sie den Shuttle-Schalter loslassen.

So löschen Sie den Anfangs- (A) und den Endpunkt (B)

- Drücken Sie während der A-B-Wiederholung die Taste REPEAT/SOUND.
- Drücken Sie während der A-B-Wiederholung die Taste MENU.
- Wählen Sie während der A-B-Wiederholung mit der Taste GROUP den Gruppenmodus aus.
- Wählen Sie durch Drehen des Shuttle-Schalters während der A-B-Wiederholung den nächsten bzw. vorherigen Titel aus.
(Der A-B-Wiederholmodus wird dabei nicht deaktiviert.)

So beenden Sie den A-B-Wiederholmodus

Wechseln Sie den Wiederholmodus im Menübildschirm (Seite 15).

Fortsetzung

Wiederholte Wiedergabe bestimmter Sätze (Satzwiederholung)

Mit dieser Funktion wird ab einer bestimmten Stelle automatisch gesprochene Sprache erkannt, die dann eine bestimmte Anzahl von Malen wiederholt wird. Diese Funktion ist nützlich zum Lernen einer Fremdsprache.

Tipp

Die Standardeinstellung für die Anzahl der Wiederholungen beträgt 2 Mal pro Satz. Sie können die Einstellung für die Anzahl der Wiederholungen jedoch ändern. Schlagen Sie dazu bitte unter „Einstellen der Anzahl der Wiederholungen“ auf Seite 19 nach.

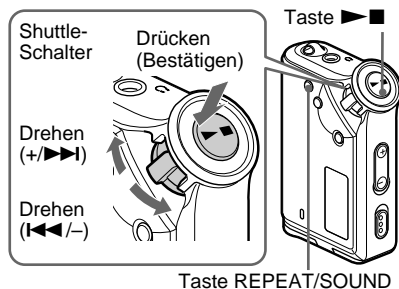

1 Wählen Sie den Satz wiederholmodus (SENTENCE Rep) aus (Seite 15).

2 Starten Sie mit der Taste ▶■ die Wiedergabe.

3 Drücken Sie während der Wiedergabe die Taste REPEAT/SOUND, um den Einstellungspunkt festzulegen.

Der Network Walkman erkennt nach dem Einstellungspunkt gesprochene und nicht gesprochene Passagen und die Satz wiederholung beginnt. Wenn ein gesprochener Abschnitt erkannt wird, wird er einmal wiederholt und die Wiederholung wird gezählt.

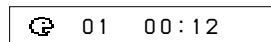

Hinweise

- Die Satz wiederholung steht im Gruppenmodus und beim Anzeigen der aktuellen Uhrzeit nicht zur Verfügung.
- Eine gesprochene Passage oder eine Stelle zwischen zwei gesprochenen Passagen, die kürzer als 1 Sekunde ist, kann nicht erkannt werden.
- Wenn bis zum Titelseende keine Passage erkannt wird, in der nicht gesprochen wird, gilt das Titelseende als nicht gesprochen Passage und die Satz wiederholung beginnt am Anfang der vorherigen gesprochenen Passage.

So löschen Sie den Einstellungspunkt

- Drücken Sie während der Satz wiederholung die Taste REPEAT/SOUND.
- Drücken Sie während der Satz wiederholung die Taste MENU.
- Wählen Sie während der Satz wiederholung mit der Taste GROUP den Gruppenmodus aus.
- Wählen Sie durch Drehen des Shuttle-Schalters während der Satz wiederholung den nächsten bzw. vorherigen Titel aus. (Der Satz wiederholmodus wird dabei nicht deaktiviert.)

So beenden Sie den Satz wiederholmodus

Wechseln Sie den Wiederholmodus im Menübildschirm (Seite 15).

Einstellen der Anzahl der Wiederholungen

Sie können die Anzahl der Wiederholungen (1-9) für einen Satz im Satzwiederholmodus definieren.

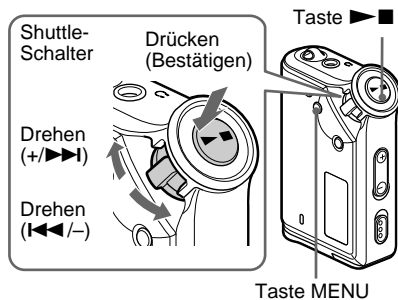

5 Drücken Sie die Taste MENU.

Im Display erscheint wieder die normale Anzeige.

So beenden Sie den Menümodus

Wählen Sie im Menü [RETURN] oder drücken Sie die Taste MENU.

1 Drücken Sie die Taste MENU.

Das Menü wird angezeigt.

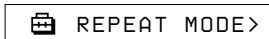

2 Wählen Sie durch Drehen des Shuttle-Schalters „REPEAT MODE >“ aus und drücken Sie zur Bestätigung die Taste ▶■.

3 Wählen Sie durch Drehen des Shuttle-Schalters „SENTENCE Rep“ aus und drücken Sie zur Bestätigung die Taste ▶■.

„COUNT:“ wird auf dem Bildschirm angezeigt.



4 Wählen Sie durch Drehen des Shuttle-Schalters die gewünschte Anzahl an Wiederholungen aus und drücken Sie zur Bestätigung die Taste ▶■.

Wechseln des Anzeigemodus

Sie können während der Wiedergabe und im Stoppmodus Informationen wie Titelnummern oder -namen im Display anzeigen. Zum Ändern des Anzeigemodus betätigen Sie den Shuttle-Schalter im Menümodus.

- **Lap Time:** Anzeigemodus für verstrichene Wiedergabedauer
Nachdem ein Titel- und Interpretename angezeigt wurde, erscheint folgende Anzeige im Display.

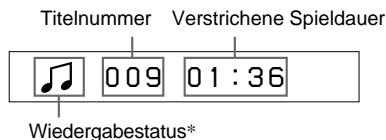

- * Wiedergabe: und werden abwechselnd angezeigt.
Stopp: wird angezeigt.
Titelsuche: oder wird angezeigt.
Weiter-/Zurückschalten: oder wird angezeigt.

- **Title:** Anzeigemodus für Titelnamen
Wenn der Titelname mehr als 12 Zeichen lang ist, läuft der Name automatisch im Display durch.

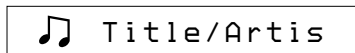

- **Track info:** Anzeigemodus für Informationen zum Titel
Der Titelname, der CODEC und die Bitrate werden angezeigt. Wenn die Informationen mehr als 12 Zeichen lang sind, laufen sie automatisch im Display durch.

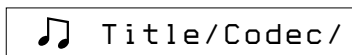

Beim Suchen sowie beim Weiter- und Zurückschalten wird die aktuelle Wiedergabeposition angezeigt.

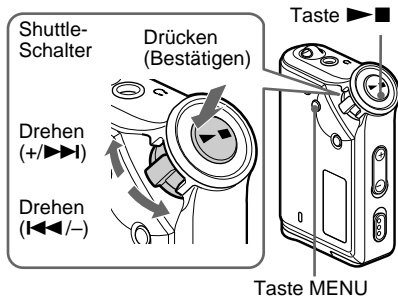

1 Drücken Sie die Taste MENU.

Das Menü wird angezeigt.



2 Wählen Sie durch Drehen des Shuttle-Schalters „DISPLAY >“ aus und drücken Sie zur Bestätigung die Taste .

Der ausgewählte Anzeigemodus blinkt.

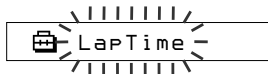

3 Wählen Sie durch Drehen des Shuttle-Schalters den gewünschten Anzeigemodus aus und drücken Sie zur Bestätigung die Taste .

Im Display erscheint der ausgewählte Anzeigemodus.



4 Drücken Sie die Taste MENU.

Im Display erscheint wieder die normale Anzeige.

So beenden Sie den Menümodus

Wählen Sie im Menü [RETURN] oder drücken Sie die Taste MENU.

Hinweis

Im Display erscheint automatisch die normale Wiedergabeanzeige, wenn 60 Sekunden lang keine Taste betätigt wird.

Auswählen des Gruppenanzeigemodus

In allen Menümodi können Sie den Gruppenanzeigemodus aktivieren, indem Sie die Taste GROUP drücken.

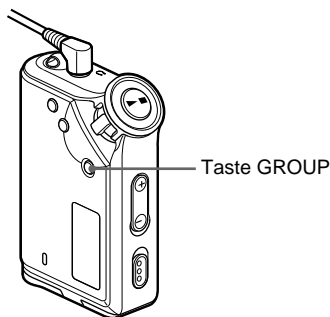

So beenden Sie den Gruppenmodus

Drücken Sie im Gruppenmodusbildschirm die Taste GROUP.

Hinweis

Im Display erscheint automatisch die normale Wiedergabeanzeige, wenn 30 Sekunden lang keine Taste betätigt wird.

Einstellen der Bässe und Höhen (gespeicherter, digitaler Klangmodus)

Sie können Höhen und Bässe einstellen. Sie können zwei Einstellungen vordefinieren, speichern und dann während der Wiedergabe auswählen.

Auswählen der Klangqualität

Standardeinstellungen

Klangqualität	SOUND 1 (S1)	SOUND 2 (S2)	SOUND OFF (normaler Klang)
Bässe	+1	+3	±0
Höhen	±0	±0	±0

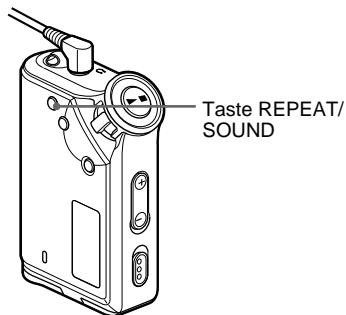

Halten Sie die Taste REPEAT/SOUND eine halbe Sekunde lang gedrückt.

Die Einstellung der Klangqualität wechselt folgendermaßen:

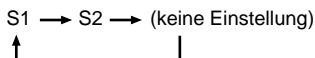

So schalten Sie zurück zum normalen Klang

Wählen Sie „SOUND OFF“.

Fortsetzung

Einstellen der Bässe und Höhen
(gespeicherter, digitaler Klangmodus)

Einstellen der Klangqualität

Sie können die Klangqualität der Bässe und Höhen einstellen.

Klangqualität	Anhebung
Bässe	-4 bis +3
Höhen	-4 bis +3

Die gewünschten Klangqualitätseinstellungen können Sie dann als „SOUND 1“ und „SOUND 2“ speichern. Eine so gespeicherte Klangqualität kann während der Wiedergabe angewendet werden.

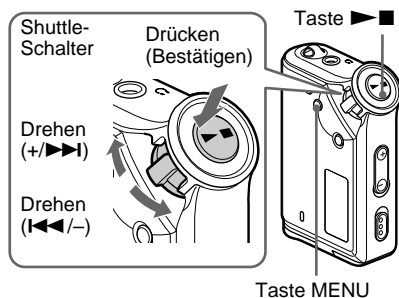

1 Drücken Sie die Taste MENU.

Das Menü wird angezeigt.



2 Wählen Sie durch Drehen des Shuttle-Schalters „SOUND >“ aus und drücken Sie zur Bestätigung die Taste ►■.

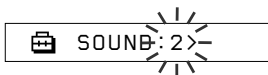

3 Stellen Sie die Klangqualität für „SOUND 1“ ein.

- ① Wählen Sie durch Drehen des Shuttle-Schalters „SOUND 1 >“ aus und drücken Sie zur Bestätigung die Taste ►■.
- ② „BASS:+1“ erscheint. Stellen Sie durch Drehen des Shuttle-Schalters die Bassanhebung ein und drücken Sie zur Bestätigung die Taste ►■.
- ③ „TREBLE: 0“ erscheint. Stellen Sie durch Drehen des Shuttle-Schalters die Höhenanhebung ein und drücken Sie zur Bestätigung die Taste ►■.

4 Drücken Sie die Taste MENU.

Im Display erscheint wieder die normale Anzeige.

So nehmen Sie die Einstellung für „SOUND 2“ vor

Wählen Sie in Schritt 3 „SOUND 2“.

So beenden Sie den Menümodus

Wählen Sie im Menü [RETURN] oder drücken Sie die Taste MENU.

Sperren der Bedienelemente (HOLD)

Wenn Sie den Network Walkman mit sich tragen, können Sie mit der HOLD-Funktion ein versehentliches Bedienen des Geräts verhindern.

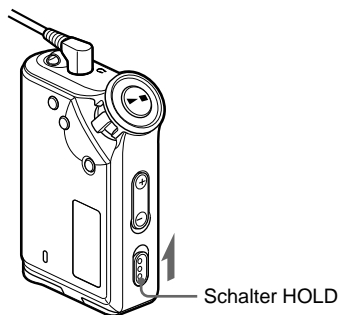

Schieben Sie den Schalter HOLD in Pfeilrichtung.

Alle Funktionstasten sind jetzt deaktiviert.

Wenn die Tastensperre mit dem Schalter HOLD aktiviert wurde und Sie eine Taste drücken, blinkt „HOLD“ im Display.

So deaktivieren Sie die HOLD-Funktion

Schieben Sie den Schalter HOLD entgegen der Pfeilrichtung.

Speichern anderer Daten als Audiodaten

Sie können Daten von der Festplatte des Computers mit dem Windows Explorer in den integrierten Flash-Speicher übertragen. Der integrierte Flash-Speicher wird im Windows Explorer als externes Laufwerk angezeigt (Beispiel: Laufwerk D).

Hinweise

- Wenn Sie mit der Datenspeicherfunktion des Network Walkman auf Dateien zugreifen, die im integrierten Flash-Speicher gespeichert sind, können Sie nicht gleichzeitig die SonicStage-Software verwenden. Wenn Sie es doch versuchen, wird die Fehlermeldung „Cannot access the Device/media.“ angezeigt.
- Je mehr andere Daten Sie im integrierten Flash-Speicher speichern, desto weniger Platz bleibt für Audiodaten.

► Ändern der Einstellungen für den Network Walkman

Abgleichen von Uhrzeit und Datum des Network Walkman mit der integrierten Uhr eines Computers

Wenn diese Funktion auf „ON“ gesetzt ist, werden die am Network Walkman eingestellte Uhrzeit und das Datum automatisch mit der integrierten Uhr des Computers abgeglichen, sobald Sie den Network Walkman an einen Computer anschließen und das Übertragen von Audiodateien ausgeführt wird. Die SonicStage-Software muss dabei laufen. „ON“ ist standardmäßig eingestellt.

Sie können zeitlich begrenzte Titel nur wiedergeben, wenn am Network Walkman Uhrzeit und Datum eingestellt sind. Stellen Sie also unbedingt Uhrzeit und Datum ein.

Wie Sie am Network Walkman Datum und Uhrzeit einstellen, ist unter „Einstellen von Uhrzeit und Datum (DATE-TIME)“ auf Seite 25 beschrieben.

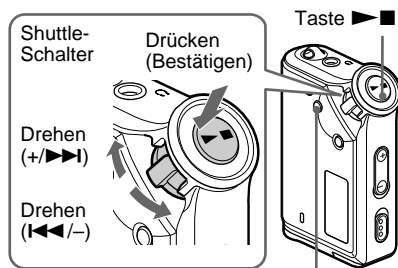

Taste MENU

Ändern der Einstellung in „OFF“

Die Uhrzeiteinstellung am Network Walkman ändert sich nicht, wenn Sie den Network Walkman an einen Computer anschließen.

1 Drücken Sie die Taste MENU.

Das Menü wird angezeigt.



2 Wählen Sie durch Drehen des Shuttle-Schalters „PC CLK.“ aus und drücken Sie zur Bestätigung die Taste ►■.



3 Wählen Sie durch Drehen des Shuttle-Schalters „OFF“ aus und drücken Sie zur Bestätigung die Taste ►■.

4 Drücken Sie die Taste MENU.

Im Display erscheint wieder die normale Anzeige.

So ändern Sie die Einstellung in „ON“

Wählen Sie in Schritt 3 „ON“.

So beenden Sie den Menümodus

Wählen Sie im Menü [RETURN] oder drücken Sie die Taste MENU.

Einstellen von Uhrzeit und Datum (DATE-TIME)

Sie können Datum und Uhrzeit einstellen und anzeigen.

Außerdem können Sie die am Network Walkman eingestellte Uhrzeit und das Datum mit der integrierten Uhr eines Computers abgleichen, indem Sie den Network Walkman an den Computer anschließen (Seite 24).

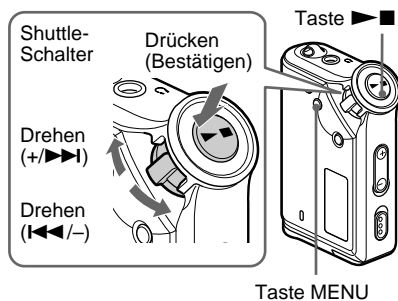

1 Drücken Sie die Taste MENU.

Das Menü wird angezeigt.

REPEAT MODE >

2 Wählen Sie durch Drehen des Shuttle-Schalters „DATE-TIME“ aus und drücken Sie zur Bestätigung die Taste ▶■.

Die Jahresangabe blinkt.

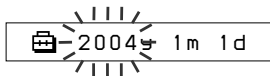

3 Stellen Sie durch Drehen des Shuttle-Schalters das Jahr ein und drücken Sie zur Bestätigung die Taste ▶■.

Die Monatsangabe blinkt.

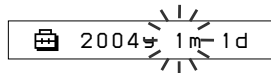

4 Stellen Sie wie in Schritt 3 erläutert Monat und Tag ein.

Wenn Sie durch Drehen des Shuttle-Schalters den Tag eingestellt haben, drücken Sie zur Bestätigung die Taste ▶■. Daraufhin erscheint im Display die Anzeige zum Einstellen der Uhrzeit.

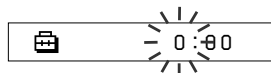

5 Stellen Sie durch Drehen des Shuttle-Schalters die Stunde ein und drücken Sie zur Bestätigung die Taste ▶■.

Die Minutenangabe blinkt.



6 Stellen Sie wie in Schritt 5 erläutert die Minuten ein.

Wenn Sie durch Drehen des Shuttle-Schalters die Minuten eingestellt haben, drücken Sie zur Bestätigung die Taste ▶■. Daraufhin erscheint im Display die Anfangsanzeige zum Einstellen der Uhrzeit.

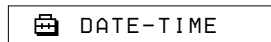

7 Drücken Sie die Taste MENU.

Im Display erscheint wieder die normale Anzeige.

Einstellen von Uhrzeit und Datum
(DATE-TIME)

So beenden Sie den Menümodus

Wählen Sie im Menü [RETURN] oder drücken Sie die Taste MENU.

So zeigen Sie Uhrzeit und Datum an

Halten Sie die Taste MENU gedrückt.

Während Sie die Taste gedrückt halten, werden Datum und Uhrzeit angezeigt.

Hinweise

- Wenn das Gerät längere Zeit nicht benutzt wird, werden die Datums- und Uhrzeiteinstellungen unter Umständen zurückgesetzt.
- Wenn Datum und Uhrzeit nicht eingestellt sind, wird stattdessen „-- --“ angezeigt.
- Wenn PC CLK auf „ON“ gesetzt ist (Seite 24), werden die am Network Walkman eingestellte Uhrzeit und das Datum automatisch mit der integrierten Uhr des Computers abgeglichen, sobald Sie den Network Walkman an einen Computer anschließen.
- Je nach der Region, in die das Gerät geliefert wird, ist für die Uhrzeitanzeige das 12- oder das 24-Stunden-Format eingestellt.

Ein Wechsel zwischen 12- und 24-Stunden-Anzeige ist bei diesem Gerät nicht möglich. In diesem Handbuch ist die Anzeige im 24-Stunden-Format zu sehen.

Begrenzen der Lautstärke (AVLS)

Aktivieren Sie die AVLS-Funktion (Automatic Volume Limiter System = automatisches Lautstärkebegrenzungssystem), um die maximale Lautstärke zu begrenzen, so dass Sie andere nicht belästigen und selbst nicht zu stark abgelenkt werden. Mit AVLS können Sie in einer angenehmen Lautstärke Musik hören.

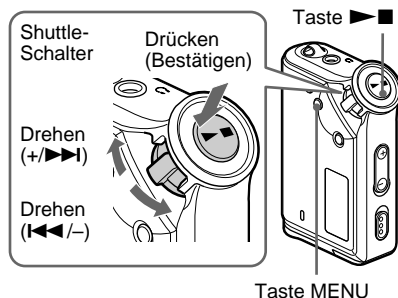

1 Drücken Sie die Taste MENU.

Das Menü wird angezeigt.



2 Wählen Sie durch Drehen des Shuttle-Schalters „AVLS“ aus und drücken Sie zur Bestätigung die Taste ▶■.

„OFF“ blinkt.



3 Wählen Sie durch Drehen des Shuttle-Schalters „ON“ aus und drücken Sie zur Bestätigung die Taste ▶■.

Die AVLS-Anzeige ☺ erscheint. Die Lautstärke bleibt moderat und lässt sich nicht übermäßig erhöhen.

4 Drücken Sie die Taste MENU.

So ändern Sie die Einstellung in „OFF“

Wählen Sie in Schritt 3 die Einstellung „OFF“.

So beenden Sie den Menümodus

Wählen Sie im Menü [RETURN] oder drücken Sie die Taste MENU.

Einstellen der Lautstärke mit der Lautstärke-speicherfunktion

Sie haben zwei Möglichkeiten, die Lautstärke einzustellen.

Manueller Modus:

Stellen Sie die Lautstärke mit der Taste VOLUME +/- auf einen Wert zwischen 0 und 31 ein.

Speichermodus: Stellen Sie die Lautstärke mit der Taste VOLUME +/- auf eine von drei gespeicherten Stufen ein: LO, MID oder HI.

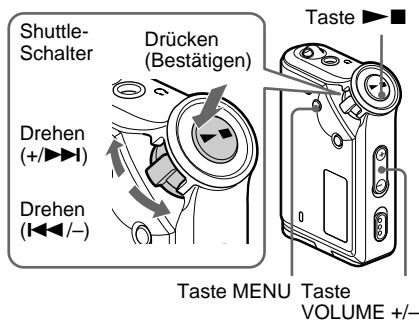

Einstellen der Lautstärkestufen im Speichermodus

1 Drücken Sie die Taste MENU.

Das Menü wird angezeigt.

 REPEAT MODE >

Fortsetzung

Einstellen der Lautstärke mit der Lautstärke-speicherfunktion

- 2 Wählen Sie durch Drehen des Shuttle-Schalters „VOL: MAN“ aus.**

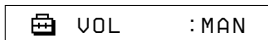

- 3 Drücken Sie zur Bestätigung die Taste ►■.**
„MAN“ blinkt.

- 4 Wählen Sie durch Drehen des Shuttle-Schalters „SET >“ aus.**



- 5 Drücken Sie zur Bestätigung die Taste ►■.**

„VOL LO xx“* blinkt.

* „xx“ steht für numerische Lautstärkewerte.



- 6 Stellen Sie für alle drei Lautstärkestufen einen Wert ein: LO, MID oder HI.**

- ① Stellen Sie mit der Taste VOLUME +/- den Lautstärkewert für die Stufe LO ein.
- ② Wählen Sie durch Drehen des Shuttle-Schalters „VOL MID xx“ aus und stellen Sie dann mit der Taste VOLUME +/- den Lautstärkewert für die Stufe MID ein.
- ③ Wählen Sie durch Drehen des Shuttle-Schalters „VOL HI xx“ aus und stellen Sie dann mit der Taste VOLUME +/- den Lautstärkewert für die Stufe HI ein.

-
- 7 Drücken Sie zur Bestätigung die Taste ►■.**
-

- 8 Drücken Sie die Taste MENU.**

Im Display erscheint wieder die normale Anzeige.

Nachdem Sie die Lautstärkewerte gespeichert haben, können Sie die Lautstärke auf eine von drei gespeicherten Stufen einstellen: LO, MID oder HI.

So beenden Sie den Menümodus

Wählen Sie im Menü [RETURN] oder drücken Sie die Taste MENU.

Hinweis

Wenn AVLS aktiviert ist (Seite 26), ist die Lautstärke möglicherweise geringer als eingestellt.

Umschalten in den manuellen Modus

-
- 1 Drücken Sie die Taste MENU.**

Das Menü wird angezeigt.

- 2 Wählen Sie durch Drehen des Shuttle-Schalters „VOL: SET“.**



- 3 Drücken Sie zur Bestätigung die Taste ►■.**

„SET >“ blinkt.

- 4 Wählen Sie durch Drehen des Shuttle-Schalters „MAN“ aus.**

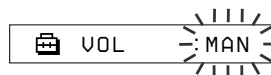

5 Drücken Sie zur Bestätigung die Taste ►■.

6 Drücken Sie die Taste MENU.
Im Display erscheint wieder die normale Anzeige.
Bei dieser Einstellung lässt sich die Lautstärke durch Drücken der Lautstärketaste einstellen.

Ausschalten des Signaltons (BEEP)

Sie können den Signalton des Network Walkman ausschalten.

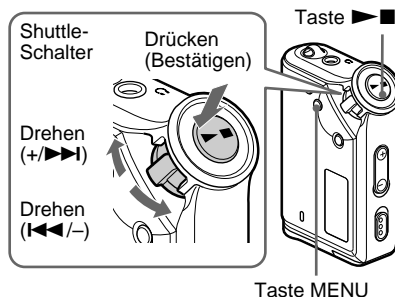

1 Drücken Sie die Taste MENU.
Das Menü wird angezeigt.



2 Wählen Sie durch Drehen des Shuttle-Schalters „BEEP:“ aus und drücken Sie zur Bestätigung die Taste ►■.
„ON“ blinkt.



3 Wählen Sie durch Drehen des Shuttle-Schalters „OFF“ aus und drücken Sie zur Bestätigung die Taste ►■.

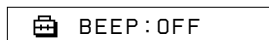

Ausschalten des Signaltons (BEEP)

4 Drücken Sie die Taste MENU.

Im Display erscheint wieder die normale Anzeige.

So ändern Sie die Einstellung in „ON“

Wählen Sie in Schritt 3 „ON“.

So beenden Sie den Menümodus

Wählen Sie im Menü [RETURN] oder drücken Sie die Taste MENU.

Einstellen der Hintergrundbeleuchtung (nur NW-E73)

Sie können die Hintergrundbeleuchtung ein- (ON) und ausschalten (OFF).

Menü Hintergrundbeleuchtung

OFF	Immer aus
ON	Schaltet sich nach jedem Bedienvorgang drei Sekunden lang ein (bzw. bis das Durchlaufen von Text im Display beendet ist)

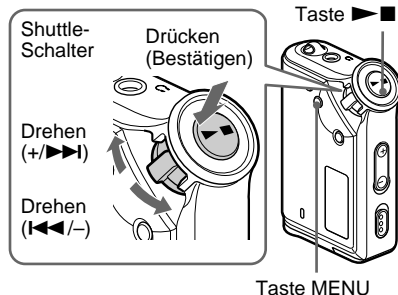

So stellen Sie „ON“ ein

1 Drücken Sie die Taste MENU.

Das Menü wird angezeigt.



2 Wählen Sie durch Drehen des Shuttle-Schalters „LIGHT:“ aus und drücken Sie zur Bestätigung die Taste ►■.

„OFF“ blinkt.

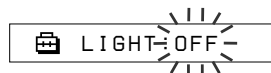

-
- 3 Wählen Sie durch Drehen des Shuttle-Schalters „ON“ aus und drücken Sie zur Bestätigung die Taste ►■.**

 LIGHT: ON

-
- 4 Drücken Sie die Taste MENU.**

Im Display erscheint wieder die normale Anzeige.

So ändern Sie die Einstellung in „OFF“

Wählen Sie in Schritt 3 „LIGHT: OFF“ aus.

So beenden Sie den Menümodus

Wählen Sie im Menü [RETURN] oder drücken Sie die Taste MENU.

Neugruppieren von Titeln (REGROUP)

Die Gruppierungsfunktion wird möglicherweise deaktiviert*, wenn Sie einen Titel aus dem integrierten Flash-Speicher löschen bzw. einfügen und dabei einen Computer verwenden, auf dem SonicStage nicht installiert ist (Seite 10). In einem solchen Fall können Sie die Gruppierungsfunktion wieder aktivieren, indem Sie die Audiodateien neu gruppieren. Zum Bearbeiten von Audiodateien schließen Sie den Network Walkman unbedingt an den Computer an und verwenden Sie die SonicStage-Software.

* Die Reihenfolge der Titel ändert sich nicht, auch wenn die Gruppierungsfunktion deaktiviert ist.

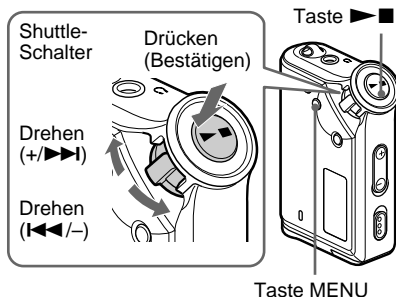

1 Drücken Sie die Taste MENU.

Das Menü wird angezeigt.

REPEAT MODE >

2 Wählen Sie durch Drehen des Shuttle-Schalters „REGROUP“ aus und drücken Sie zur Bestätigung die Taste .

REGROUP :

Während der Wiedergabe können Audiodateien nicht neu gruppiert werden.

3 Wählen Sie durch Drehen des Shuttle-Schalters „Y“ aus und drücken Sie zur Bestätigung die Taste .

„Really?“ wird angezeigt.

Really?

4 Drücken Sie die Taste .

Die Neugruppierung beginnt und „REGROUPING“ blinkt. Nach dem Neugruppieren der Musikdaten erscheint „COMPLETE“ im Display und dann erscheint wieder die Anzeige aus Schritt 2.

5 Drücken Sie die Taste MENU.

Im Display erscheint wieder die normale Anzeige.

So beenden Sie den Menümodus

Wählen Sie im Menü [RETURN] oder drücken Sie die Taste MENU.

Hinweis

Während der Wiedergabe können Titel nicht neu gruppiert werden. „REGROUP“ wird im Menü nicht angezeigt.

Tipp

In einigen Fällen lässt sich die vorherige Gruppierung möglicherweise nicht wiederherstellen. Zum Bearbeiten von Audiodateien schließen Sie den Network Walkman an den Computer an und verwenden Sie die SonicStage-Software.

Formatieren des Speichermediums (FORMAT)

Mit dem Network Walkman können Sie den integrierten Flash-Speicher formatieren. Beim Formatieren des Speichers gehen alle zuvor gespeicherten Daten verloren. Stellen Sie also sicher, dass Sie die gespeicherten Daten nicht mehr benötigen, bevor Sie den Formatiervorgang starten.

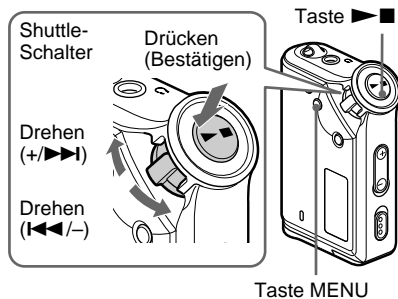

1 Drücken Sie die Taste MENU.

Das Menü wird angezeigt.



2 Wählen Sie durch Drehen des Shuttle-Schalters „FORMAT“ aus und drücken Sie zur Bestätigung die Taste ►■.



Während der Wiedergabe kann der Speicher nicht formatiert werden.

3 Wählen Sie durch Drehen des Shuttle-Schalters „Y“ aus und drücken Sie zur Bestätigung die Taste ►■.

„Really?“ wird angezeigt.

4 Drücken Sie die Taste ►■.

„FORMATTING“ blinkt und die Formatierung beginnt.

Nach dem Formatieren erscheint „COMPLETE“ im Display und dann erscheint wieder die Anzeige aus Schritt 2.

5 Drücken Sie die Taste MENU.

Im Display erscheint wieder die normale Anzeige.

So beenden Sie den Menümodus

Wählen Sie im Menü [RETURN] oder drücken Sie die Taste MENU.

So brechen Sie das Formatieren ab

Wählen Sie in Schritt 3 „N“.

Hinweis

- Während der Wiedergabe kann der Speicher nicht formatiert werden. „FORMAT“ wird im Menü nicht angezeigt.
- Die MP3 File Manager-Software und mit dieser Software übertragene MP3-Audiodateien werden beim Formatieren gelöscht. Wenn die MP3 File Manager-Software gelöscht wird, können Sie sie von der mitgelieferten CD-ROM wiederherstellen oder von der Website des Sony-Kundendienstes herunterladen. Einzelheiten dazu finden Sie unter „Funktionen von MP3 File Manager“ auf Seite 44.

Sicherheitsmaßnahmen

Aufstellung

Achten Sie darauf, dass der Network Walkman keinen extremen Lichtverhältnissen und keinen extremen Temperaturen ausgesetzt und vor Feuchtigkeit und Vibrationen geschützt ist.

Kopfhörer

Sicherheit im Straßenverkehr

Verwenden Sie keine Kopfhörer, wenn Sie ein Auto, ein Fahrrad oder ein anderes Fahrzeug lenken. Dies stellt eine Gefahrenquelle dar und ist vielerorts gesetzlich verboten. Auch wenn Sie zu Fuß gehen, sollten Sie den Network Walkman nicht zu laut einstellen - denken Sie an Ihre Sicherheit zum Beispiel beim Überqueren einer Straße. In potenziell gefährlichen Situationen sollten Sie äußerst vorsichtig sein bzw. das Gerät möglichst ausschalten.

Vermeidung von Gehörschäden

Stellen Sie die Lautstärke der Kopfhörer nicht zu hoch ein. Ohrenärzte warnen vor ständigen, lauten Geräuschen. Wenn Sie Ohrengeräusche wahrnehmen, senken Sie die Lautstärke oder schalten Sie das Gerät aus.

Rücksichtnahme

Stellen Sie die Lautstärke nicht zu hoch ein. Auf diese Weise können nicht nur Sie selbst noch hören, was um Sie herum vorgeht, sondern Sie zeigen auch Rücksicht gegenüber anderen.

Achtung

Nehmen Sie die Kopfhörer bei einem Gewitter sofort ab.

Reinigung

- Reinigen Sie das Gehäuse des Network Walkman mit einem weichen Tuch, das Sie leicht mit Wasser oder einer milden Reinigungslösung angefeuchtet haben.
- Reinigen Sie von Zeit zu Zeit den Kopfhörerstecker.

Hinweis

Verwenden Sie keine Scheuerschwämme, Scheuermittel oder Lösungsmittel wie Alkohol oder Benzin. Diese könnten das Gehäuse angreifen.

Sollten an Ihrem Network Walkman Probleme auftreten oder sollten Sie Fragen haben, wenden Sie sich bitte an Ihren Sony-Händler.

Störungsbehebung

Sollten an Ihrem Network Walkman Störungen auftreten, versuchen Sie, diese anhand der folgenden Checkliste zu beheben, bevor Sie sich an einen Sony-Händler wenden. Sollte die Störung bestehen bleiben, wenden Sie sich an Ihren Sony-Händler. Wenn Probleme auftreten, wenn das Gerät an den Computer angeschlossen ist, schlagen Sie bitte auch im Störungsbehebungsabschnitt in der Online-Hilfe für mitgelieferten Software nach.

So setzen Sie den Player zurück

Wenn der Network Walkman nicht normal funktioniert oder kein Ton zu hören ist und die Störung sich nicht anhand der Checkliste zur Störungsbehebung unten beheben lässt, nehmen Sie die Batterie heraus und legen Sie sie wieder ein.

Was ist passiert?

Betrieb

Symptom	Ursache/Abhilfemaßnahme
Es ist kein Ton zu hören. Störgeräusche treten auf.	<ul style="list-style-type: none">• Die Lautstärke wurde völlig heruntergedreht. → Stellen Sie die Lautstärke höher ein (Seite 12).• Die Kopfhörer sind nicht richtig an die Kopfhörerbuchse angeschlossen. → Schließen Sie die Kopfhörer richtig an die Kopfhörerbuchse an (Seite 12).• Der Kopfhörerstecker ist verschmutzt. → Reinigen Sie den Kopfhörerstecker mit einem trockenen, weichen Tuch.• Ein zeitlich begrenzter Titel wird wiedergegeben. → Titel, deren Wiedergabefrist abgelaufen ist, können nicht wiedergegeben werden.• Es sind keine Audiodateien gespeichert. → Wenn „NO DATA“ angezeigt wird, übertragen Sie eine oder mehrere Audiodateien vom Computer aus.
Die Tasten funktionieren nicht.	<ul style="list-style-type: none">• Mit dem Schalter HOLD wurde die Tastensperre aktiviert. → Deaktivieren Sie mit dem Schalter HOLD die Tastensperre (Seite 23).• Im Network Walkman hat sich Feuchtigkeit niedergeschlagen. → Lassen Sie den Network Walkman einige Stunden unbenutzt.• Die Batterierestladung reicht nicht aus. → Tauschen Sie die Batterie aus (Seite 7).
Die Lautstärke ist zu niedrig.	<ul style="list-style-type: none">• Die AVLS-Funktion ist aktiviert. → Schalten Sie die AVLS-Funktion aus (Seite 26).
Über den rechten Kopfhörerkanal ist kein Ton zu hören.	<ul style="list-style-type: none">• Die Kopfhörer sind nicht richtig an die Kopfhörerbuchse angeschlossen. → Schließen Sie die Kopfhörer richtig an die Kopfhörerbuchse an (Seite 12).
Die Wiedergabe stoppt plötzlich.	<ul style="list-style-type: none">• Die Batterierestladung reicht nicht aus. → Tauschen Sie die Batterie aus (Seite 7).

Display

Symptom	Ursache/Abhilfemaßnahme
Die Hintergrundbeleuchtung schaltet sich nicht ein.	LIGHT wurde auf „OFF“ gesetzt. → Setzen Sie „LIGHT“ im Menümodus auf „ON“ (nur NW-E73) (Seite 30).
„□“ wird anstelle eines Titels angezeigt.	Der Name des Titels enthält Zeichen, die auf dem Network Walkman nicht angezeigt werden können. → Weisen Sie dem Titel mit der mitgelieferten SonicStage-Software einen Namen mit Zeichen zu, die unterstützt werden.

Verbindung mit dem Computer und mitgelieferte Software

Symptom	Ursache/Abhilfemaßnahme
Die Software lässt sich nicht installieren.	Ein mit der Software nicht kompatibles Betriebssystem wird verwendet. → Näheres dazu schlagen Sie bitte in der Bedienungsanleitung zu SonicStage nach.
„CONNECT“ wird im Display des Network Walkman nicht angezeigt, wenn Sie ihn über das dedizierte USB-Kabel an den Computer anschließen.	<ul style="list-style-type: none"> • Warten Sie bitte, bis die Authentifizierung von SonicStage beendet ist. • Auf dem Computer wird eine andere Anwendung ausgeführt. → Warten Sie eine Weile und schließen Sie das USB-Kabel wieder an. Wenn das Problem damit nicht behoben ist, lösen Sie das USB-Kabel, starten Sie den Computer neu und schließen Sie das USB-Kabel dann wieder an. • Das dedizierte USB-Kabel ist nicht angeschlossen. → Schließen Sie das dedizierte USB-Kabel an. • Ein USB-Hub wird verwendet. → Bei Anschluss über einen USB-Hub kann der Betrieb nicht gewährleistet werden. Schließen Sie das dedizierte USB-Kabel direkt an den Computer an.
Der Network Walkman wird vom Computer nicht erkannt, wenn Sie ihn an den Computer anschließen.	Das dedizierte USB-Kabel ist nicht angeschlossen. → Schließen Sie das dedizierte USB-Kabel an.
Titel lassen sich nicht auf den Network Walkman übertragen.	<ul style="list-style-type: none"> • Das dedizierte USB-Kabel ist nicht richtig angeschlossen. → Schließen Sie das USB-Kabel richtig an. • In dem integrierten Flash-Speicher, in den Sie die Audiodateien übertragen möchten, steht nicht genug Speicherplatz zur Verfügung. → Übertragen Sie nicht benötigte Titel zurück auf den Computer, um Speicherplatz freizugeben. • Es wurden mit der SonicStage-Software bereits 400 Titel oder 400 Gruppen in den integrierten Flash-Speicher übertragen. → In den integrierten Flash-Speicher können mit der SonicStage-Software maximal 400 Titel oder Gruppen übertragen werden.

Symptom	Ursache/Abhilfemaßnahme
Titel lassen sich nicht auf den Network Walkman übertragen.	<ul style="list-style-type: none"> • Mit der MP3 File Manager-Software wurden bereits 40.000 Titel oder 400 Gruppen in den integrierten Flash-Speicher übertragen. <ul style="list-style-type: none"> → In den integrierten Flash-Speicher können mit der MP3 File Manager-Software maximal 40.000 Titel bzw. 400 Gruppen übertragen werden. Eine Gruppe kann dabei maximal 100 Titel enthalten. • Audiodateien mit einer zeitlichen Wiedergabeeinschränkung oder mit begrenzter Wiedergabehäufigkeit können aufgrund der von den Urheberrechtsinhabern festgelegten Einschränkungen möglicherweise nicht übertragen werden. Einzelheiten zu den Einstellungen der einzelnen Audiodateien erhalten Sie beim Anbieter.
Die Anzahl an Audiodateien, die übertragen werden können, ist beschränkt. Die verfügbare Aufnahmezeit ist sehr kurz.	<ul style="list-style-type: none"> • In dem integrierten Flash-Speicher, in den Sie die Audiodateien übertragen möchten, steht nicht genug Speicherplatz für die zu übertragenden Dateien zur Verfügung. <ul style="list-style-type: none"> → Übertragen Sie nicht benötigte Audiodateien zurück auf den Computer, um Speicherplatz freizugeben. • In dem integrierten Flash-Speicher, in den Sie die Audiodateien übertragen möchten, sind andere Daten als Audiodaten gespeichert. <ul style="list-style-type: none"> → Verschieben Sie die anderen Daten auf den Computer, um Speicherplatz freizugeben.
Der Network Walkman wird instabil, wenn er an den Computer angeschlossen ist.	<p>Sie verwenden ein USB-Hub oder ein USB-Verlängerungskabel.</p> <p>→ Bei Anschluss über ein USB-Hub oder ein USB-Verlängerungskabel kann der Betrieb nicht gewährleistet werden. Schließen Sie das dedizierte USB-Kabel direkt an den Computer an.</p>
„Failed to authenticate Device/Media“ (Fehler beim Authentifizieren von Gerät/Medium) wird am Computerbildschirm angezeigt, wenn die Verbindung zwischen Network Walkman und Computer hergestellt wird.	<p>Der Network Walkman ist nicht richtig an den Computer angeschlossen.</p> <p>→ Beenden Sie SonicStage und überprüfen Sie, ob das dedizierte USB-Kabel richtig angeschlossen ist. Starten Sie SonicStage neu.</p>

Sonstiges

Symptom	Ursache/Abhilfemaßnahme
Es wird kein Signalton ausgegeben, wenn Sie am Network Walkman eine Taste drücken.	<p>BEEP wurde auf „OFF“ gesetzt.</p> <p>→ Setzen Sie „BEEP“ im Menümodus auf „ON“ (Seite 29).</p>
Der Network Walkman erwärmt sich.	<p>Der Player erwärmt sich manchmal auch bei normalen Bedingungen leicht.</p>

Fortsetzung

Meldungen

Befolgen Sie die Anweisungen unten, wenn eine Fehlermeldung im Display erscheint.

Meldung	Bedeutung	Abhilfemaßnahme
ACCESS	Auf den integrierten Flash-Speicher wird zugegriffen.	Warten Sie bitte, bis der Zugriff beendet ist. Diese Meldung erscheint beim Übertragen von Audiodateien und während der Initialisierung des integrierten Flash-Speichers.
AVLS	Sie versuchen, eine höhere Lautstärke einzustellen, als bei aktivierter AVLS-Funktion zulässig ist.	Drehen Sie die Lautstärke herunter oder schalten Sie die AVLS-Funktion aus.
CANNOT PLAY	<ul style="list-style-type: none"> Bestimmte Dateien können aufgrund eines inkompatiblen Formats auf dem Network Walkman nicht wiedergegeben werden. Die Übertragung wurde gewaltsam unterbrochen. 	Wenn eine Datei nicht wiedergegeben werden kann, können Sie sie aus dem integrierten Flash-Speicher löschen. Näheres dazu finden Sie unter „So löschen Sie abnormale Daten aus dem integrierten Flash-Speicher“ (Seite 39).
CONNECT	Der Network Walkman ist an den Computer angeschlossen.	Sie können den Network Walkman mit der SonicStage- oder der MP3 File Manager-Software, nicht jedoch mit den Tasten am Network Walkman bedienen.
ERROR	Eine Fehlfunktion wurde festgestellt.	Wenden Sie sich bitte an Ihren Sony-Händler.
EXPIRED	<ul style="list-style-type: none"> Bei einem Titel mit befristeter Wiedergabe ist die Wiedergabefrist abgelaufen. Datum und Uhrzeit wurden nicht eingestellt und deshalb können Titel mit befristeter Wiedergabe nicht wiedergegeben werden. Der Titel ist mit einer Wiedergabeinschränkung geschützt, die mit dem Network Walkman nicht kompatibel ist. 	<ul style="list-style-type: none"> Stellen Sie gegebenenfalls im Menümodus Datum und Uhrzeit ein (Seite 25). Wenn ein Titel nicht wiedergegeben werden kann, können Sie ihn aus dem integrierten Flash-Speicher löschen. Näheres dazu finden Sie unter „So löschen Sie abnormale Daten aus dem integrierten Flash-Speicher“ (Seite 39). Der Network Walkman unterstützt keine Inhalte, die nur eine begrenzte Anzahl von Malen wiedergegeben werden dürfen. Näheres dazu finden Sie unter „Hinweis zum Wiedergeben von Musiktiteln mit begrenzter Wiedergabehäufigkeit“ (Seite 11).

Meldung	Bedeutung	Abhilfemaßnahme
FILE ERROR	<ul style="list-style-type: none"> • Die Datei kann nicht gelesen werden. • An der Datei liegt ein Problem vor. 	Übertragen Sie die Audiodateien, bei denen keine Probleme vorliegen, zurück auf den Computer und formatieren Sie den Network Walkman. Näheres dazu finden Sie unter „So löschen Sie abnormale Daten aus dem integrierten Flash-Speicher“ auf Seite 39.
HOLD	Alle Funktionstasten sind deaktiviert, da mit dem Schalter HOLD die Tastensperre aktiviert wurde.	Deaktivieren Sie mit dem Schalter HOLD die Tastensperre, damit Sie die Tasten betätigen können.
LOW BATT	Die Batterie ist fast leer.	Die Batterie muss ausgetauscht werden (Seite 7).
MEMORY FULL	Der Speicher ist voll oder es gibt mehr als 400 Gruppen.	Löschen Sie Titel oder Gruppen. Eine Gruppe ohne Titel wird wie eine Gruppe gezählt. Verwenden Sie SonicStage, um Gruppen zu löschen, die keine Titel enthalten.
MG ERROR	Eine Datei, die ohne Autorisierung verteilt wurde, ist entdeckt worden (Urheberrechtsschutz).	Übertragen Sie die Audiodateien, bei denen keine Probleme vorliegen, zurück auf den Computer und formatieren Sie den integrierten Flash-Speicher im Network Walkman. Näheres dazu finden Sie unter „So löschen Sie abnormale Daten aus dem integrierten Flash-Speicher“ auf Seite 39.
NO DATA	Im integrierten Flash-Speicher befinden sich keine Audiodateien.	Übertragen Sie Audiodateien mit SonicStage, wenn sich im integrierten Flash-Speicher keine Audiodateien befinden.

So löschen Sie abnormale Daten aus dem integrierten Flash-Speicher

Wenn „CANNOT PLAY“, „EXPIRED“ oder „FILE ERROR“ angezeigt wird, liegt ein Problem mit allen oder einigen der im integrierten Flash-Speicher gespeicherten Daten vor.

Löschen Sie Daten, die nicht wiedergegeben werden können, wie im Folgenden erläutert.

- 1 Schließen Sie den Network Walkman an den Computer an und starten Sie SonicStage.
- 2 Wenn Sie bereits wissen, bei welchen Daten Probleme vorliegen (z. B. Titel, deren Wiedergabefrist abgelaufen ist), löschen Sie diese Daten über das Fenster „Portable Player“ der SonicStage-Software.
- 3 Wenn sich das Problem so nicht beheben lässt, klicken Sie in SonicStage auf die Schaltfläche , um alle Daten, bei denen kein Problem vorliegt, zu übertragen. Dazu muss der Network Walkman an den Computer angeschlossen sein.
- 4 Lösen Sie den Network Walkman vom Computer und formatieren Sie den integrierten Flash-Speicher über das Menü FORMAT (Seite 33).

Technische Daten

Maximale Aufnahmedauer (ungefähr)

NW-E53

ATRAC3	ATRAC3plus
2 Std. 00 Min. (132 Kbps)	1 Std. 00 Min. (256 Kbps)
2 Std. 30 Min. (105 Kbps)	4 Std. 10 Min. (64 Kbps)
4 Std. 10 Min. (66 Kbps)	5 Std. 50 Min. (48 Kbps)

MP3

1 Std. 00 Min. (256 Kbps)
2 Std. 00 Min. (128 Kbps)

NW-E73

ATRAC3	ATRAC3plus
4 Std. 10 Min. (132 Kbps)	2 Std. 00 Min. (256 Kbps)
5 Std. 10 Min. (105 Kbps)	8 Std. 30 Min. (64 Kbps)
8 Std. 20 Min. (66 Kbps)	11 Std. 40 Min. (48 Kbps)

MP3

2 Std. 00 Min. (256 Kbps)
4 Std. 00 Min. (128 Kbps)

* Die Werte für ATRAC3 und ATRAC3plus gelten, wenn die MP3 File Manager-Software aus dem integrierten Flash-Speicher gelöscht wurde.

Abtastfrequenz

ATRAC3, ATRAC3plus, MP3: 44,1 kHz

Audiokomprimierungstechnologie

ATRAC3 (Adaptive Transform Acoustic Coding3)

ATRAC3plus (Adaptive Transform Acoustic Coding3plus)

MPEG1 Audio Layer-3 (MP3): 8 bis 320 Kbps, variable Bitrate wird unterstützt

Frequenzgang

20 bis 20.000 Hz (Einzelsignalmessung)

Ausgang

Kopfhörer: Stereominibuchse

Signal-Rauschabstand

mindestens 80 dB (mit Ausnahme von ATRAC3 mit 66 Kbps)

Dynamikbereich

mindestens 85 dB (mit Ausnahme von ATRAC3 mit 66 Kbps)

Betriebstemperatur

5 °C bis 35 °C

Stromquelle

LR03-Alkalibatterie (Größe AAA)

Batterielebensdauer (bei kontinuierlicher Wiedergabe)

ATRAC3-Format: ca. 70 Stunden

ATRAC3plus-Format: ca. 60 Stunden

MP3-Format: ca. 50 Stunden

Abmessungen

56 × 37,3 × 15 mm

(B/H/T, ohne vorstehende Teile)

Gewicht

ca. 40 g (ohne Batterie)

Mitgeliefertes Zubehör

Kopfhörer (1)

Dediziertes USB-Kabel (1)

CD-ROM (1)

Bedienungsanleitung (1)

Bedienungsanleitung zu SonicStage (1)

Änderungen, die dem technischen Fortschritt dienen, bleiben vorbehalten.

Amerikanische und ausländische Patente unter Lizenz der Dolby Laboratories.

Glossar

MagicGate

Eine Urheberrechtsschutztechnologie, die auf Authentifizierungs- und Verschlüsselungstechniken beruht. Dank Authentifizierung ist sichergestellt, dass geschützte Inhalte nur zwischen kompatiblen Geräten und Medien ausgetauscht werden können und dass die geschützten Inhalte verschlüsselt aufgezeichnet und übertragen werden, um unberechtigtes Kopieren oder Weitergeben zu verhindern.

Hinweis

Das Symbol **MAGICGATE** kennzeichnet das von Sony entwickelte Urheberrechtsschutzsystem. Eine Konvertierung für andere Medien ist damit nicht unbedingt möglich.

OpenMG

Urheberrechtsschutztechnologie zur sicheren Verwaltung von Musikinhalten von EMD-Diensten/Audio-CDs auf einem PC. Diese Anwendungssoftware wird auf dem Computer installiert und verschlüsselt digitale Musikinhalte beim Aufzeichnen der Daten auf der Festplatte des Computers. So können Sie auf Ihrem Computer Musikdaten speichern, während gleichzeitig eine unberechtigte Übertragung dieser Daten über ein Netzwerk oder auf andere Weise unterbunden wird. Diese Urheberrechtsschutzsoftware für den PC entspricht der „MagicGate“-Technologie und ermöglicht die Übertragung digitaler Musikdaten von der Festplatte des PCs an ein kompatibles Gerät.

SonicStage

Urheberrechtsschutztechnologie zur sicheren Verwaltung von Musikinhalten von EMD-Diensten/Audio-CDs auf einem PC. Diese Anwendungssoftware wird auf dem Computer installiert und verschlüsselt digitale Musikinhalte beim Aufzeichnen der Daten auf der Festplatte des Computers. So können Sie auf Ihrem Computer Musikdaten speichern, während gleichzeitig eine unberechtigte Übertragung dieser Daten über ein Netzwerk oder auf andere Weise unterbunden wird. Diese Urheberrechtsschutzsoftware für den PC entspricht der „MagicGate“-Technologie und ermöglicht die Übertragung digitaler Musikdaten von der Festplatte des Computers an ein kompatibles Gerät.

ATRAC3

ATRAC3 steht für „Adaptive Transform Acoustic Coding3“ und ist eine Kompressionstechnologie für Tonsignale, die eine hohe Tonqualität ermöglicht und zugleich eine sehr starke Komprimierung erlaubt.

Die ATRAC3-Komprimierungsrate ist etwa 10-mal so hoch wie die einer Audio-CD, so dass sich auf den Speichermedien wesentlich mehr speichern lässt.

ATRAC3plus

ATRAC3plus steht für „Adaptive Transform Acoustic Coding3plus“ und ist eine Kompressionstechnologie für Tonsignale, die noch höhere Komprimierungsraten als ATRAC3 ermöglicht. ATRAC3plus ist eine neue Kompressionstechnologie für Tonsignale, die eine im Vergleich zu ATRAC3 mindestens gleich gute Tonqualität bietet.

Bitrate

Gibt die Anzahl der Daten pro Sekunde an. Die Maßeinheit dafür ist bps (Bit pro Sekunde).

64 Kbps steht für 64.000 Informationsbits pro Sekunde. Eine große Bitrate bedeutet, dass für die Wiedergabe von Musik eine große Datenmenge verwendet wird. Bei Musikaufnahmen im gleichen Format (z. B. ATRAC3plus) ist daher die Tonqualität bei 64 Kbps besser als bei 48 Kbps. Allerdings werden bei Audiodateien in Formaten wie MP3 unterschiedliche Codierverfahren verwendet, so dass die Tonqualität nicht allein von der Bitrate abhängt.

MP3

MP3, die Abkürzung für MPEG-1 Audio Layer-3, ist ein Formatstandard zum Komprimieren von Musikdateien. Entwickelt wurde dieser Standard von der Motion Picture Experts Group (MPEG), einer Arbeitsgruppe der ISO (Internationale Normungsorganisation).

Er ermöglicht das Komprimieren von Audio-CD-Daten auf etwa ein Zehntel ihrer ursprünglichen Größe. Da der MP3-Codierungsalgorithmus öffentlich zugänglich ist, gibt es verschiedene Codierer/Decodierer, die diesem Standard entsprechen.

Menüliste

Drücken Sie die Taste **MENU**, um in den Menümodus zu wechseln, und verwenden Sie den Shuttle-Schalter (Drehen: Auswahl/Drücken: Bestätigung), um die Einstellungen für den Network Walkman zu ändern.

Näheres zu den einzelnen Menüoptionen finden Sie auf den in Klammern angegebenen Seiten. Zu Menüoptionen mit der Markierung „>“ werden Einstellbildschirme angezeigt, sobald Sie zur Bestätigung den Shuttle-Schalter drücken.

Anzeige	Bedeutung
(Menümodus)	
REPEAT MODE > (Wiederholmodus)	Hiermit wählen Sie den gewünschten Wiederholmodus aus (Seite 15).
DISPLAY > (Anzeigemodus)	Hiermit wählen Sie den gewünschten Anzeigemodus aus (Seite 20).
VOL: (Speichern der Lautstärke)	Hiermit können Sie die gewünschte Lautstärke speichern (Seite 27).
SOUND > (Gespeicherte, digitale Klangmodi)	Hiermit können Sie die gewünschte Klangqualität speichern (Seite 21).
AVLS: (automatisches Lautstärkebegrenzungssystem)	Diese Option können Sie auf „ON“ oder „OFF“ setzen (Seite 26).
BEEP: (Signalton-einstellung)	Diese Option können Sie auf „ON“ oder „OFF“ setzen (Seite 29).
LIGHT: (Einstellung der LCD-Hintergrundbeleuchtung)	„OFF“: Immer aus „ON“: Schaltet sich nach jedem Bedienvorgang drei Sekunden lang ein (nur NW-E73) (Seite 30)
DATE-TIME (Einstellung von Datum/ Uhrzeit)	Sie können Datum und Uhrzeit einstellen und anzeigen (Seite 25).

Anzeige	Bedeutung
(Menümodus)	
PC CLK: (Abgleich von Datum/Uhrzeit mit der integrierten Uhr eines Computers)	Sie können Uhrzeit und Datum des Network Walkman mit der integrierten Uhr eines Computers abgleichen lassen (Seite 24).
FORMAT > (Formatieren des Speichers)	Hiermit können Sie den integrierten Flash-Speicher formatieren (Seite 33).
REGROUP > (Neugruppieren von Daten)	Hiermit können Sie beschädigte Gruppen wiederherstellen (Seite 32).
[RETURN]	Wenn Sie [RETURN] wählen und die Taste ►■ drücken, schalten Sie zurück zum normalen Modus.

Funktionen von MP3 File Manager

Mit der MP3 File Manager-Software können Sie MP3-Audiodateien mühelos im selben Format (MP3) an den Network Walkman übertragen, während die MP3-Audiodateien mit der SonicStage-Software in das ATRAC3- oder ATRAC3plus-Format konvertiert werden.

Die MP3 File Manager-Software ist werkseitig auf dem Network Walkman vorinstalliert, Sie brauchen sie also nicht zu installieren.

Allerdings müssen Sie die SonicStage-Software von der mitgelieferten CD-ROM auf dem Computer installieren, bevor Sie die MP3 File Manager-Software verwenden. Der Computer kann den Network Walkman erst erkennen, wenn Sie die SonicStage-Software (von der mitgelieferten CD-ROM) zuvor installiert haben. Bei einem Computer, auf dem die SonicStage-Software nicht installiert ist, müssen Sie die Treiberdatei für den Network Walkman von der Website des Sony-Kundendienstes [<http://www.support-nwwalkman.com>] installieren.

Systemvoraussetzungen

• Betriebssystem:

Windows XP Media Center Edition 2004
Windows XP Media Center Edition
Windows XP Professional
Windows XP Home Edition
Windows 2000 Professional
Windows Millennium Edition
Windows 98 Zweite Ausgabe

(Die MP3 File Manager-Software unterstützt nicht die Betriebssystemversion in vereinfachtem Chinesisch von Windows 98 Zweite Ausgabe und Windows Millennium Edition.)

- **CPU:** mindestens Pentium II mit 400 MHz
- **RAM:** mindestens 64 MB
- **Festplatte:** mindestens 5 MB
- **Bildschirm:** mindestens 16-Bit-Farbtiefe, mindestens 800 x 600 Punkte
- **USB-Anschluss** (Unterstützung von USB (früher USB1.1 genannt))

Übertragen von MP3-Audiodateien vom Computer an den Network Walkman

- 1 Schließen Sie den Network Walkman an den Computer an.
Verbinden Sie den kleinen Stecker des mitgelieferten dedizierten USB-Kabels mit der USB-Buchse am Network Walkman und den großen Stecker mit einem USB-Anschluss am Computer. "CONNECT" erscheint im Display.

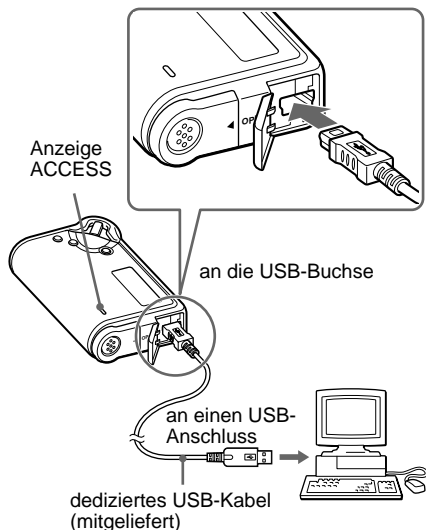

- 2 Klicken Sie auf [Arbeitsplatz]-[Wechseldatenträger:]* auf dem Computer.
* [Network Walkman] im Fall von Windows XP Media Center Edition 2004/Windows XP Media Center Edition/Windows XP Professional/Windows XP Home Edition

- 3 Klicken Sie im Wechseldatenträgerfenster zum Öffnen auf den Ordner [Esys].

- 4 Doppelklicken Sie auf [MP3FileManager.exe], um die Software zu starten.

- 5 Ziehen Sie die an den Network Walkman zu übertragenden MP3-Audiodateien und legen Sie sie auf dem MP3 File Manager-Bildschirm ab.
Sie können Audiodateien im MP3-Format auch an den Network Walkman übertragen, indem Sie einen Ordner ziehen.

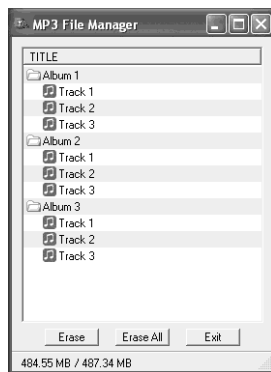

Übertragen von MP3-Audiodateien vom Computer an den Network Walkman

Hinweise

- Lösen Sie nicht das USB-Kabel und nehmen Sie nicht den Network Walkman ab, wenn die MP3 File Manager-Software läuft. Andernfalls kann der einwandfreie Betrieb nicht garantiert werden.
- Die Anzeige ACCESS blinkt, während der Network Walkman auf den Computer zugreift.
- Lösen Sie nicht das USB-Kabel und nehmen Sie nicht den Network Walkman ab, wenn die Anzeige ACCESS blinkt. Die Daten, die übertragen werden, können ansonsten beschädigt werden.
- Installieren Sie Service Pack 3 oder höher, wenn Sie Windows 2000 verwenden.
- Bei diesem Network Walkman wird der Anzeige von ID3-Tag-Informationen Priorität eingeräumt. Im ID3-Tag-Format werden Titelnamen oder Interpretinformationen usw. zu einer MP3-Datei hinzugefügt. Der Network Walkman unterstützt Version 1.0/1.1/2.2/2.3/2.4.
- Bei Verwendung eines USB-Hubs oder eines USB-Verlängerungskabels kann der einwandfreie Betrieb des Network Walkman nicht garantiert werden. Schließen Sie den Network Walkman immer über das dedizierte USB-Kabel direkt an den Computer an.
- Einige an den Computer angeschlossene USB-Geräte können den ordnungsgemäßen Betrieb des Network Walkman beeinträchtigen.
- Die Funktionstasten am Network Walkman sind deaktiviert, solange er mit dem Computer verbunden ist.
- Sie können die im integrierten Flash-Speicher gespeicherten Daten mit dem Windows Explorer anzeigen, wenn der Network Walkman an den Computer angeschlossen ist.
- Die MP3 File Manager-Software unterstützt MP3-Audiodateien mit einer Abtastfrequenz von 44,1 kHz und einer Bitrate von 8 - 320 Kbps.

Wenn die MP3 File Manager-Software beim Formatieren usw. versehentlich gelöscht wird, können Sie sie von der mitgelieferten CD-ROM wiederherstellen. Gehen Sie dazu wie in den folgenden Schritten erläutert vor:

- 1 Schließen Sie den Network Walkman mit dem USB-Kabel an den Computer an.
- 2 Legen Sie die mitgelieferte CD-ROM in den Computer ein.
- 3 Wählen Sie mit Windows Explorer auf der CD-ROM den Ordner [MP3FileManager] aus und öffnen Sie ihn.
- 4 Wählen Sie den Ordner aus ([English], [French]*) und öffnen Sie ihn mit Windows Explorer.
- 5 Doppelklicken Sie auf die Installationsdatei ([MP3FileManager_1.1_Update_ENU.exe], [MP3FileManager_1.1_Update_FRA.exe]*). Die Installation beginnt. Befolgen Sie die Anweisungen des Installationsassistenten.
* Das Hilfemenü wird in Französisch angezeigt, das Bedienmenü in Englisch.

Sie können die MP3 File Manager-Software auch von der Website des Sony-Kundendienstes herunterladen [<http://www.support-nwalkman.com>].

Hinweis zur Sprachunterstützung

In welcher Sprache der MP3 File Manager angezeigt werden kann, hängt vom auf dem PC installierten Betriebssystem ab. Sie erzielen bessere Ergebnisse, wenn das installierte Betriebssystem mit der anzuzeigenden Sprache kompatibel ist.

- Nicht alle Sprachen können mit MP3 File Manager einwandfrei angezeigt werden.
- Vom Benutzer erstellte Zeichen und einige Sonderzeichen können unter Umständen nicht angezeigt werden.

MP3 File Manager-Bildschirm

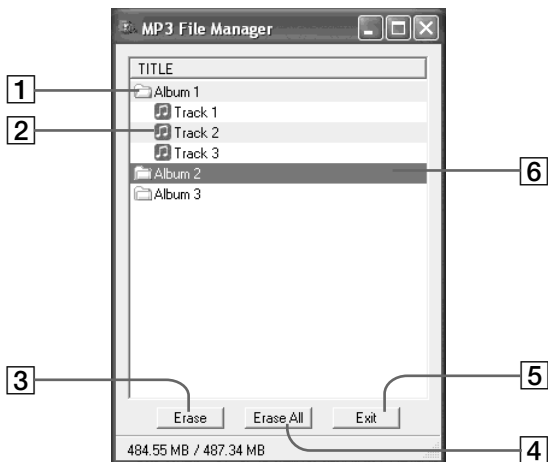

1 Albumliste

Doppelklicken Sie hier, um die darin enthaltene Titelliste anzuzeigen. Wenn Sie erneut doppelklicken, wird die Titelliste ausgeblendet.

2 Titelliste

3 Erase

Klicken Sie auf diese Schaltfläche, um ausgewählte Alben oder Titel zu löschen.

4 Erase All

Klicken Sie auf diese Schaltfläche, um alle Alben oder Titel zu löschen.

5 Exit

Klicken Sie auf diese Schaltfläche, um MP3 File Manager zu beenden.

6 Ausgewählte Zeile wird blau hervorgehoben

Mit der Taste STRG oder der Umschalttaste können Sie mehrere Alben oder Titel gleichzeitig auswählen.

Hinweis

Audiodateien, die mit der SonicStage-Software in den integrierten Flash-Speicher übertragen wurden, werden auf dem MP3 File Manager-Bildschirm nicht angezeigt. Genauso werden Audiodateien, die mit der MP3 File Manager-Software in den integrierten Flash-Speicher übertragen wurden, nicht auf dem Bildschirm der SonicStage-Software angezeigt.

Löschen einer Audiodatei

Sie können Songs im integrierten Flash-Speicher mit MP3 File Manager titel- oder albumweise löschen.

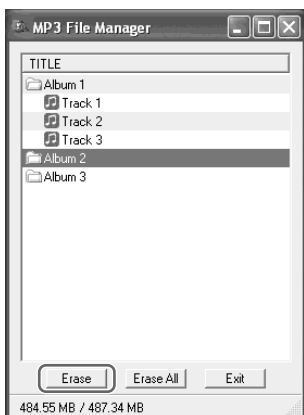

1 Rufen Sie MP3 File Manager auf.

2 Wählen Sie den zu löschenden Titel aus.

3 Klicken Sie auf die Schaltfläche  auf dem Bildschirm.

Tipp

Mit der Taste STRG oder der Umschalttaste können Sie mehrere Alben oder Titel gleichzeitig auswählen. Sie können jedoch nicht Alben und Titel gleichzeitig auswählen.

Sortieren der Audiodateien

Sie können Songs im integrierten Flash-Speicher mit MP3 File Manager titel- oder albumweise verschieben.

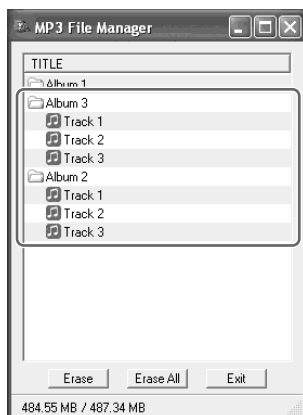

1 Rufen Sie MP3 File Manager auf.

2 Wählen Sie den zu verschiebenden Titel aus.

3 Verschieben Sie ihn durch Ziehen und Ablegen.

Index

A

A-B-Wiederholung	16
ACCESS, Anzeige	11
Ansteuern des Anfangs eines Titels	14
Anzahl der Wiederholungen	19
Anzeigemodus	20
ATRAC3	41
ATRAC3plus	42
Audio-CDs	4
AVLS (Begrenzen der Lautstärke)	9, 26

B

Batterie	5, 7
Batterierestladungsanzeige	7
BEEP (Signalton)	29
Begrenzen der Lautstärke (AVLS)	26
Bitrate	42

C

CD (Audio-CDs)	4
CD-ROM	6, 10
Computer	4, 10

D

DATE-TIME	25
Display	9, 16, 38

E

EMD-Dienst	4, 11
Explorer (Windows Explorer)	11, 23

F

FORMAT	33
Formatieren	33

G

Gespeicherter, digitaler Klangmodus	21
Gruppe	13, 21

H

Herunterladen	4
Hintergrundbeleuchtung	30
HOLD	23
HOLD-Funktion (Tastensperre)	23

K

Kopfhörer	6, 12, 34
-----------	-----------

L

Lautstärke	26
LIGHT	30

M

MENU, Taste	14, 15, 17-20, 22-33
Menüliste	43
MP3	4
MP3 File Manager	44

N

Neugruppieren	32
---------------	----

O

OpenMG	41
--------	----

Index

P

PC CLK 24

R

RETURN 43

S

Satzwiederholung 18
Seriennummer 6
Shuffle Repeat 15
Shuttle-Schalter 14-20, 22, 24-33
SonicStage 41
Sperrn der Bedienelemente (HOLD-Funktion) 23
Störungsbehebung 35

T

Titelname 20
Titelwiederholung 16

U

Übertragen 4, 10
Uhrzeit/Datum 24, 25
Uhrzeiteinstellung 24, 25
USB-Kabel 6, 10

W

WAV-Format 4
Weiterschalten 14
Wiedergabe 12
Wiederholte Wiedergabe 15
Windows Explorer 11, 23

Z

Zubehör 6
Zurückschalten 14
Zurücksetzen 35

<http://www.sony.net/>

Printed in China
