

Micro HI-FI Component System

Οδηγίες λειτουργίας _____ **GR**

Инструкция по эксплуатации _____ **RU**



***CMT-GPZ7
CMT-GPZ6***

ΠΡΟΕΙΔΟΠΟΙΗΣΗ

Για να αποφεύγετε τον κίνδυνο πυρκαγιάς ή ηλεκτροπληξίας, μην εκθέτετε τη συσκευή σε βροχή ή υγρασία.

Για να αποφεύγετε την πυρκαγιά, μην καλύπτετε τις οπές εξαερισμού της συσκευής με εφημερίδες, τραπεζομάντιλα, κουρτίνες, κ.λπ. Μην τοποθετείτε αναμμένα κεριά επάνω στη συσκευή.

Για να αποφεύγετε τον κίνδυνο πυρκαγιάς ή ηλεκτροπληξίας, μην τοποθετείτε αντικείμενα γεμάτα με υγρά, όπως βάζα, επάνω στη συσκευή.

Μην εγκαθιστάτε τη συσκευή σε περιορισμένο χώρο, όπως βιβλιοθήκη ή εντοιχισμένο έπιπλο.

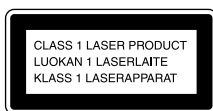

Η συσκευή αυτή είναι ταξινομημένη ως προϊόν CLASS 1 LASER. Η ένδειξη αυτή βρίσκεται στο πίσω εξωτερικό μέρος.



Μην απορρίπτετε την μπαταρία με τα οικιακά απορρίμματα. Απορρίψτε τη σωστά ως χημικό απόβλητο.

Ειδοποίηση για τους χρήστες

Σχετικά με το παρεχόμενο λογισμικό

Ανάλογα με το είδος του κειμένου και των χαρακτήρων, το κείμενο που εμφανίζεται στο SonicStage ίσως να μην εμφανίζεται σωστά στη συσκευή. Αυτό οφείλεται στους εξής λόγους:

- Υπάρχουν περιορισμοί για τη συνδεδεμένη συσκευή αναπαραγωγής.
- Η συσκευή αναπαραγωγής δεν λειτουργεί κανονικά.

Οι επωνυμίες ATRAC, ATRAC3, ATRAC3plus και οι λογότυποί τους είναι εμπορικά σήματα της Sony Corporation.

Η επωνυμία SonicStage και ο λογότυπος SonicStage είναι εμπορικά σήματα ή εμπορικά σήματα κατατεθέντα της Sony Corporation.

Πώς να χρησιμοποιήσετε το παρόν εγχειρίδιο

- Στο εγχειρίδιο αυτό επεξηγούνται κυρίως οι λειτουργίες με τη χρήση του τηλεχειριστήριου. Όμως, μπορούν να εκτελεστούν οι ίδιες λειτουργίες με τη χρήση των πλήκτρων στη συσκευή που έχουν την ίδια ή παρόμοια ονομασία.
- Το εγχειρίδιο αυτό περιγράφει πώς να χρησιμοποιείτε αυτό το σύστημα. Για λεπτομέρειες σχετικά με το λογισμικό SonicStage που παρέχεται, ανατρέξτε στο συνοδευτικό εγχειρίδιο οδηγιών του SonicStage "Οδηγός εγκατάστασης και λειτουργίας".

Πίνακας περιεχομένων

Πώς να χρησιμοποιήσετε το παρόν εγχειρίδιο	2
Δημιουργήστε τα δικά σας ATRAC CD.....	5
Ποιους δίσκους μπορείτε να αναπαράγετε στο σύστημα αυτό;	6
Πληροφορίες για τα ATRAC CD και MP3 CD	9

Έναρξη

Σύνδεση συστήματος.....	11
Ρύθμιση ρολογιού	13

CD – Αναπαραγωγή

Φόρτωση δίσκου.....	14
Αναπαραγωγή δίσκου	14
— Κανονική αναπαραγωγή/ Τυχαία αναπαραγωγή	
Αναζήτηση κομματιών με το χειριστήριο επιλογής	16
Επανάληψη αναπαραγωγής	17
— Επανάληψη αναπαραγωγής	
Δημιουργία του δικού σας προγράμματος	17
— Αναπαραγωγή προγράμματος	

Συντονιστής

Προεπιλογή ραδιοφωνικών σταθμών	19
Ακρόαση ραδιοφωνικού σταθμού.....	21
— Συντονισμός προεπιλογής	
— Χειροκίνητος συντονισμός	
Χρήση του συστήματος ραδιοφωνικών δεδομένων (RDS).....	22
(μοντέλο Ευρώπης μόνο)	

Κασέτα – Αναπαραγωγή

Φόρτωση κασέτας.....	24
Αναπαραγωγή κασέτας.....	24

Κασέτα – Εγγραφή

Εγγραφή των αγαπημένων σας κομματιών CD σε κασέτα.....	25
— Συγχρονισμένη εγγραφή CD-ΚΑΣΕΤΑΣ	
Χειροκίνητη εγγραφή σε κασέτα	26
— Χειροκίνητη εγγραφή	

Ρύθμιση ήχου

Ρύθμιση ήχου	27
--------------------	----

Χρονοδιακόπτης

Ύπνος με μουσική.....	27
— Χρονοδιακόπτης ύπνου	
Αφύπνιση με μουσική	28
— Χρονοδιακόπτης αναπαραγωγής	
Χρονοδιακόπτης εγγραφής ραδιοφωνικών προγραμμάτων.....	29
— Χρονοδιακόπτης εγγραφής	

Οθόνη

Απενεργοποίηση οθόνης.....	31
— Τρόπος λειτουργίας εξοικονόμησης ενέργειας	
Προβολή στην οθόνη πληροφοριών σχετικών με το δίσκο	31
Προβολή πληροφοριών συντονιστή στην οθόνη.....	32

GR

Προαιρετικές συσκευές

Σύνδεση προαιρετικών συσκευών	33
Ακρόαση ήχου από συνδεδεμένη συσκευή	34
Εγγραφή ήχου από συνδεδεμένη συσκευή	34
Εγγραφή σε συνδεδεμένη συσκευή	34

Αντιμετώπιση προβλημάτων

Προβλήματα και λύσεις	35
Μηνύματα	39

Πρόσθετες πληροφορίες

Προφυλάξεις	41
Προδιαγραφές	43
Κατάλογος θέσεων πλήκτρων και σελίδες αναφοράς	46

Δημιουργήστε τα δικά σας ATRAC CD

Εκτός από τα συνήθη CD ήχου, μπορείτε να αναπαράγετε ένα πρωτότυπο CD, το οποίο ονομάζεται "ATRAC CD" και δημιουργείτε με το λογισμικό SonicStage που παρέχεται. Με τη βοήθεια του SonicStage, μπορείτε να εγγράψετε τουλάχιστον 30 CD* ήχου σε ένα CD-R ή CD-RW. Παρακάτω παρουσιάζουμε μια γρήγορη σύνοψη του τρόπου που ακούτε μουσική στο ATRAC CD σας.

Εγκαταστήστε το SonicStage στον υπολογιστή σας.

Το SonicStage είναι το λογισμικό που δημιουργεί πρωτότυπα CD από μουσική που έχετε φορτώσει από CD ήχου στον υπολογιστή σας. Μπορεί να εγκατασταθεί από το CD-ROM που παρέχεται.



Δημιουργήστε ένα ATRAC CD.

Αφού επιλέξετε τα αγαπημένα τραγούδια σας από μουσική που βρίσκεται αποθηκευμένη στον υπολογιστή σας, εγγράψτε τα σε CD-R/CD-RW με τη βοήθεια του SonicStage.

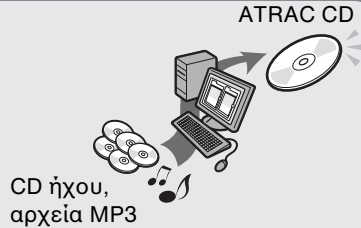

Ακούστε τα τραγούδια με αυτό το σύστημα.

Μπορείτε να απολαμβάνετε αμέτρητα τραγούδια στο πρωτότυπο CD σας.



Παρακαλείστε να διαβάσετε το "Οδηγός εγκατάστασης και λειτουργίας" που παρέχεται για τον τρόπο εγκατάστασης του SonicStage και τον τρόπο δημιουργίας ATRAC CD.

* Όταν ο συνολικός χρόνος αναπαραγωγής ενός CD (άλμπουμ) υπολογίζεται στα 60 λεπτά και κάνετε εγγραφή σε CD-R/CD-RW των 700 MB στα 48 kbps σε μορφή ATRAC3plus.

Ποιους δίσκους μπορείτε να αναπαράγετε στο σύστημα αυτό;



CD ήχου:

CD μορφής CD-DA

Το CD-DA (Compact Disc Digital Audio) είναι ένα πρότυπο εγγραφής που χρησιμοποιείται για CD ήχου.



ATRAC CD:

CD-R/CD-RW στα οποία έχουν εγγραφεί δεδομένα ήχου συμπιεσμένα σε μορφή ATRAC3plus με χρήση του SonicStage*

Το ATRAC3plus (Adaptive Transform Acoustic Coding3plus) είναι μια τεχνολογία συμπίεσης ήχου που ικανοποιεί την απαίτηση για υψηλή ποιότητα ήχου και υψηλά ποσοστά συμπίεσης. Το ATRAC3plus έχει τη δυνατότητα να συμπιέζει αρχεία ήχου έως το 1/20 περίπου του αρχικού μεγέθους τους σε 64 kbps. Οι ρυθμοί μετάδοσης bit και οι συχνότητες δειγματοληψίας που έχει τη δυνατότητα να αναπαράγει το σύστημα αυτό είναι:

	Ρυθμοί μετάδοσης bit	Συχνότητες δειγματοληψίας
ATRAC3	66/105/132 kbps	44,1 kHz
ATRAC3plus	8 – 352 kbps	44,1 kHz

Μπορούν να εμφανιστούν έως 62 χαρακτήρες σε αυτό το σύστημα.



MP3 CD:

CD-R/CD-RW στα οποία έχουν εγγραφεί δεδομένα ήχου συμπιεσμένα σε μορφή MP3 με χρήση λογισμικού διαφορετικού του SonicStage*

Οι ρυθμοί μετάδοσης bit και οι συχνότητες δειγματοληψίας που έχει τη δυνατότητα να αναπαράγει το σύστημα αυτό παρουσιάζονται παρακάτω. Είναι δυνατό να γίνει και η αναπαραγωγή αρχείων μεταβλητού ρυθμού μετάδοσης bit (VBR).





	Ρυθμοί μετάδοσης bit	Συχνότητες δειγματοληψίας
MPEG-1 Layer3	32 – 320 kbps	32/44,1/48 kHz
MPEG-2 Layer3	8 – 160 kbps	16/22,05/23 kHz
MPEG-2.5 Layer3	8 – 160 kbps	8/11,025/12 kHz

Το σύστημα αυτό συμμορφώνεται στην έκδοση 1.0/1.1/2.2/2.3/2.4 της μορφής ετικέτας ID3. Η ετικέτα ID3 είναι η μορφή για την προσθήκη ορισμένων πληροφοριών (τίτλος κομματιού, όνομα άλμπουμ, όνομα καλλιτέχνη, κ.λπ.) σε αρχεία MP3. Μπορούν να εμφανιστούν έως 124 χαρακτήρες των πληροφοριών ετικέτας ID3 σε αυτό το σύστημα.

Μπορεί επίσης να αναπαραχθούν ATRAC CD στα οποία έχουν εγγραφεί δεδομένα ήχου συμπιεσμένα σε μορφή MP3 με χρήση λογισμικού διαφορετικού του SonicStage. Με το SonicStage, δεν μπορείτε να δημιουργήσετε ένα CD στο οποίο είναι εγγεγραμμένα δεδομένα ήχου μικτής μορφής.

* Είναι δυνατή μόνο η αναπαραγωγή δίσκων μορφής ISO9660 επίπεδο 1/2 και επέκτασης Joliet.

Κατάλογος δίσκων με δυνατότητα αναπαραγωγής

Μορφή δίσκων	Λογότυπος δίσκου
CD ήχου	
CD-R/CD-RW (δεδομένα ήχου, αρχεία ATRAC3plus, αρχεία MP3)	   

Δίσκοι που το σύστημα αυτό δεν μπορεί να αναπαραγάγει

- CD-ROM
- CD-R/CD-RW των οποίων η εγγραφή δεν έγινε με τις ακόλουθες μορφές:
 - Μορφή μουσικού CD
 - Μορφή ATRAC3plus και μορφή MP3 που συμμορφώνονται σε ISO9660¹⁾ Επίπεδο 1/Επίπεδο 2, Joliet ή πολλαπλών συνεδριών²⁾
- Στη συσκευή αυτή, δεν είναι δυνατή η αναπαραγωγή δίσκων με ασυνήθιστα σχήματα (π.χ. καρδιά, τετράγωνο, αστέρι). Η προσπάθεια αναπαραγωγής τέτοιων δίσκων μπορεί να προκαλέσει βλάβη στη συσκευή. Μη χρησιμοποιείτε τέτοιους δίσκους.
- Δίσκος με χαρτί ή αυτοκόλλητα επικολλημένα σε αυτόν.
- Δίσκος με αυτοκόλλητη ταινία, σελοφάν ή υπολείμματα αυτοκόλλητων.
- Δίσκος 8 cm. με προσαρμογέα

1) Μορφή ISO9660

Το πιο συνηθισμένο διεθνές πρότυπο για τη λογική μορφή αρχείων και φακέλων σε CD-ROM. Υπάρχουν αρκετά επίπεδα προδιαγραφών. Σε Επίπεδο 1, τα ονόματα αρχείων πρέπει να βρίσκονται σε μορφή 8.3 (όχι παραπάνω από οκτώ χαρακτήρες στο όνομα, όχι παραπάνω από τρεις χαρακτήρες στην επέκταση) και με κεφαλαία γράμματα. Τα ονόματα φακέλων δεν μπορούν να έχουν περισσότερους από οκτώ χαρακτήρες. Δεν γίνεται να υπάρχουν περισσότερα από οκτώ επίπεδα ένθετων φακέλων. Οι προδιαγραφές σε Επίπεδο 2 επιτρέπουν ονόματα αρχείων και ονόματα φακέλων με έως 31 χαρακτήρες. Κάθε φάκελος μπορεί να έχει έως 8 δένδρα.

Για Joliet στη μορφή επέκτασης (τα ονόματα αρχείων και φακέλων μπορούν να έχουν έως 64 χαρακτήρες) βεβαιωθείτε για το περιεχόμενο του λογισμικού εγγραφής, κ.λπ.

2) Πολλαπλών συνεδριών

Αποτελεί μια μέθοδο εγγραφής που επιτρέπει την προσθήκη δεδομένων με χρήση της μεθόδου Track At Once (ένα κομμάτι τη φορά). Τα συμβατικά CD ξεκινούν σε περιοχή ελέγχου CD που ονομάζεται Lead-in (αρχή) και τερματίζουν σε μια περιοχή που ονομάζεται Lead-out (τέλος). Ένα CD πολλαπλών συνεδριών είναι ένα CD με πολλαπλές συνεδρίες, όπου κάθε τμήμα από το Lead-in (αρχή) έως το Lead-out (τέλος) θεωρείται μία συνεδρία. CD-Extra: Η μορφή αυτή εγγράφει ήχο (δεδομένα CD ήχου) στα κομμάτια στη συνεδρία 1 και δεδομένα στα κομμάτια στη συνεδρία 2.

Μικτό CD: Η μορφή αυτή εγγράφει δεδομένα στο πρώτο κομμάτι και ήχο (δεδομένα CD ήχου) στο δεύτερο και στα επακόλουθα κομμάτια μιας συνεδρίας.

Παρατηρήσεις για CD-R και CD-RW

- Δεν είναι δυνατή η αναπαραγωγή μερικών CD-R και CD-RW στη συσκευή αυτή, ανάλογα με την ποιότητα εγγραφής ή τη φυσική κατάσταση του δίσκου, ή των χαρακτηριστικών της συσκευής εγγραφής. Επιπλέον, δεν θα είναι δυνατή η αναπαραγωγή ενός δίσκου που δεν έχει ολοκληρωθεί σωστά. Για περισσότερες πληροφορίες, ανατρέξτε στις οδηγίες λειτουργίας της συσκευής εγγραφής.
- Οι δίσκοι που έχουν εγγραφεί σε μονάδες CD-R/CD-RW δεν μπορούν να αναπαράγονται λόγω των γρατσουνιών, της βρομιάς, της κατάστασης εγγραφής ή των χαρακτηριστικών της μονάδας.
- Δεν υποστηρίζονται δίσκοι CD-R και CD-RW που έχουν εγγραφεί σε πολλαπλές συνεδρίες και δεν έχουν ολοκληρωθεί με το κλείσιμο της συνεδρίας.
- Με μορφές διαφορετικές από ISO9660 επιπέδου 1 και 2, μπορεί να μην εμφανίζονται σωστά τα ονόματα φακέλων ή τα ονόματα αρχείων.
- Οι ακόλουθοι δίσκοι χρειάζονται περισσότερο χρόνο για την έναρξη της αναπαραγωγής.
 - δίσκος εγγεγραμμένος με πολύπλοκη δομή δένδρου.
 - δίσκος εγγεγραμμένος σε πολλαπλές συνεδρίες.
 - δίσκος στον οποίο μπορούν να προστεθούν δεδομένα (μη ολοκληρωμένος δίσκος).

Μουσικοί δίσκοι κωδικοποιημένοι με τεχνολογίες προστασίας πνευματικών δικαιωμάτων

Το προϊόν αυτό είναι σχεδιασμένο να αναπαράγει δίσκους που συμμορφώνονται με το πρότυπο Compact Disc (CD).

Πρόσφατα, μερικές εταιρίες μουσικής παραγωγής διαθέτουν στην αγορά διάφορους μουσικούς δίσκους κωδικοποιημένους με τεχνολογίες προστασίας πνευματικών δικαιωμάτων. Ενημερώνεστε ότι μεταξύ των δίσκων αυτών, υπάρχουν μερικοί δίσκοι που δεν συμμορφώνονται με το πρότυπο CD και δεν είναι δυνατή η αναπαραγωγή τους στη συσκευή αυτή.

Πληροφορίες για τα ATRAC CD και MP3 CD

Η δομή των ATRAC CD και MP3 CD

Τα ATRAC CD και MP3 CD αποτελούνται από "αρχεία" και "ομάδες". Το "αρχείο" ισοδυναμεί με το "κομμάτι" ενός CD ήχου. Μια "ομάδα" είναι ένα πακέτο αρχείων και ισοδυναμεί με "άλμπουμ". Για MP3 CD, αυτό το σύστημα αναγνωρίζει έναν φάκελο MP3 ως "ομάδα" ώστε να είναι δυνατός ο χειρισμός των ATRAC CD και MP3 CD με τον ίδιο τρόπο.

Σειρά αναπαραγωγής ATRAC CD και MP3 CD

Για ATRAC CD, η αναπαραγωγή των αρχείων γίνεται με τη σειρά που επιλέγεται στο SonicStage. Για MP3 CD, η σειρά αναπαραγωγής ίσως να διαφέρει ανάλογα με τη μέθοδο που χρησιμοποιήθηκε για την εγγραφή των αρχείων MP3 στο δίσκο. Στο ακόλουθο παράδειγμα, η αναπαραγωγή των αρχείων γίνεται με την εξής σειρά: ① έως ⑦.

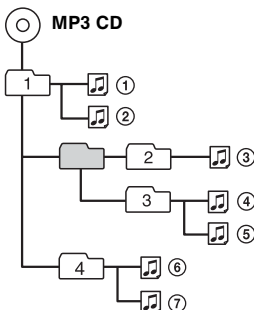

(Μέγιστο επίπεδο καταλόγου: 8)

Ωφέλιμος αριθμός ομάδων και αρχείων

ATRAC CD:

- Μέγιστος αριθμός ομάδων: 255
- Μέγιστος αριθμός αρχείων: 999

MP3 CD:

- Μέγιστος αριθμός ομάδων: 256
- Μέγιστος αριθμός αρχείων: 511
(Ο μέγιστος αριθμός αρχείων MP3 και ομάδων που περιέχονται σε ένα μοναδικό δίσκο είναι 512.)

Παρατηρήσεις

- Το σύστημα ίσως να μην μπορεί να αναπαράγει αρχεία MP3 που δεν έχουν επέκταση ".MP3".
- Αν προσπαθήσετε να αναπαραγάγετε αρχεία με μορφή διαφορετική από MP3, αλλά με την επέκταση ".MP3", μπορεί να έχει ως αποτέλεσμα θόρυβο ή δυσλειτουργία.
- Αν εγγράφονται αρχεία ATRAC3plus και αρχεία MP3 στο ίδιο δίσκο, αυτό το σύστημα αναπαράγει πρώτα τα αρχεία ATRAC3plus.
- Σε δίσκο που περιέχει αρχεία ATRAC3plus και MP3, μην αποθηκεύετε αρχεία σε άλλες μορφές και μη δημιουργείτε περιττούς φακέλους.
- Για να συμπιέσετε μια πηγή σε αρχείο MP3, συνιστούμε τη ρύθμιση των παραμέτρων συμπίεσης σε "44,1 kHz", "128 kbps" και "Constant Bit Rate" (σταθερός ρυθμός μετάδοσης bit).
- Για να εγγράψετε έως τη μέγιστη χωρητικότητα, ρυθμίστε το λογισμικό εγγραφής σε "halting of writing" (διακοπή εγγραφής).
- Για να εγγράψετε έως τη μέγιστη χωρητικότητα σε μία συνεδρία σε εντελώς άγραφτο μέσο, ρυθμίστε το λογισμικό εγγραφής σε "Disc at Once" (δίσκος με μίας).

Προφυλάξεις κατά την αναπαραγωγή δίσκων εγγεγραμμένων σε πολλαπλές συνεδρίες

- Αν ένας δίσκος ξεκινάει με συνεδρία CD-DA, αναγνωρίζεται ως δίσκος CD-DA (ήχου) και δεν γίνεται αναπαραγωγή των συνεδριών ATRAC3plus/MP3.
- Αν ο δίσκος ξεκινάει με συνεδρία ATRAC3plus/MP3, αναγνωρίζεται ως ATRAC CD/MP3 CD, και δεν γίνεται αναπαραγωγή των συνεδριών CD-DA (ήχου).
- Το εύρος αναπαραγωγής ενός MP3 CD καθορίζεται από τη δομή δένδρου των αρχείων που παράγονται με την ανάλυση του δίσκου.
- Ένας δίσκος με μικτή μορφή CD θα αναγνωριστεί ως δίσκος CD-DA (ήχου).

Σύνδεση συστήματος

Εκτελέστε τις ακόλουθες διαδικασίες **1** έως **4** για να συνδέσετε το σύστημά σας με τη βοήθεια των καλωδίων και των εξαρτημάτων που παρέχονται.

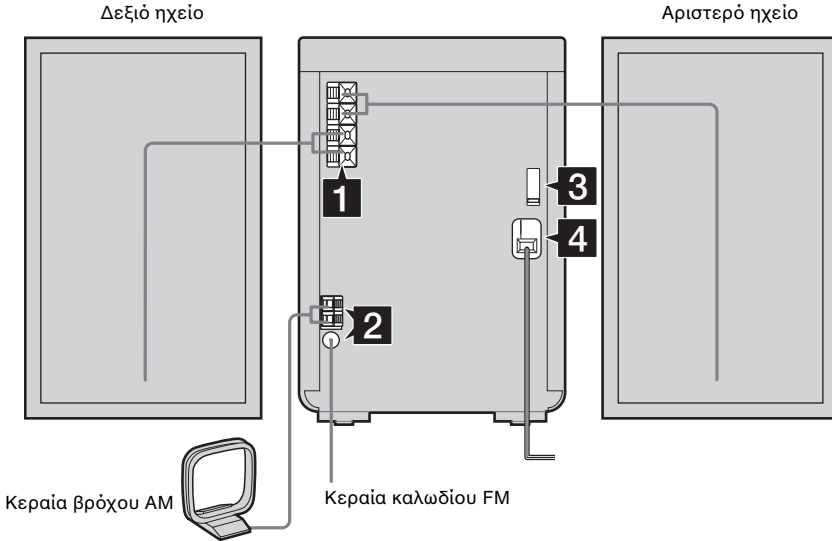
**1** Συνδέστε τα ηχεία.

Συνδέστε τα καλώδια του δεξιού και του αριστερού ηχείου στους ακροδέκτες SPEAKER, όπως παρουσιάζεται στην παρακάτω εικόνα.

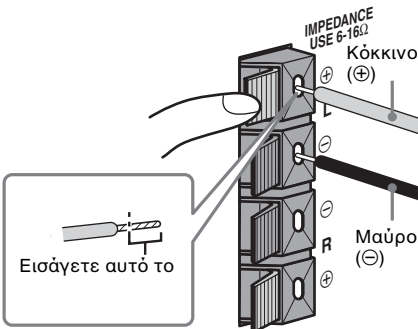
**2** Συνδέστε τις κεραίες FM και AM.

Στήστε την κεραία βρόχου AM και κατόπιν συνδέστε την.

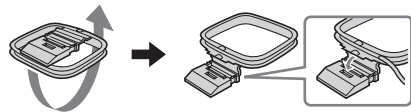
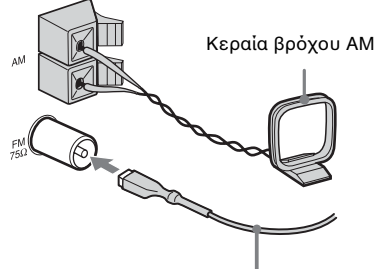
**Βύσμα τύπου A**

Επεκτείνετε οριζόντια την κεραία καλωδίου FM

Βύσμα τύπου ②

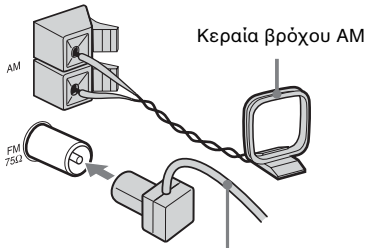

Επεκτείνετε οριζόντια την κεραία καλωδίου FM

Βύσμα τύπου ③

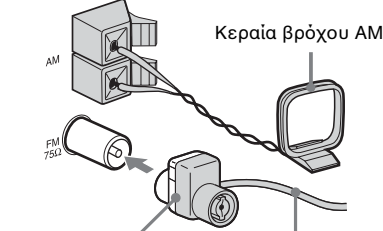

Μοντέλα Βόρειας

Αμερικής:

Συνδέστε με χρήση της
λευκής πλευράς

Άλλα μοντέλα:

Συνδέστε με χρήση της
καφέ πλευράς

Επεκτείνετε
οριζόντια την
κεραία καλωδίου
FM

4 Συνδέστε το κεντρικό καλώδιο στην κεντρική ηλεκτρική παροχή.

Αν το φινι δεν ταιριάζει με την πρίζα, αποσυνδέστε τον παρεχόμενο προσαρμογέα του φινι (μόνο για μοντέλα που είναι εξοπλισμένα με προσαρμογέα).

Για να ενεργοποιήσετε το σύστημα, πιέστε I/⏻.

Παρατήρηση

Για να αποφεύγετε τη σύλληψη θορύβου, διατηρήστε τις κεραίες μακριά από τα καλώδια των ηχείων.

3 Για μοντέλα με επιλογή τάσης, ρυθμίστε το VOLTAGE SELECTOR (επιλογέας τάσης) στην τοπική τάση τροφοδοσίας.

Για τις διαθέσιμες ρυθμίσεις, ανατρέξτε στις ενδείξεις του VOLTAGE SELECTOR (επιλογέας τάσης) στο σύστημά σας.

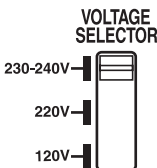

Εισαγωγή δύο μπαταριών R6 (μεγέθους AA) στο τηλεχειριστήριο

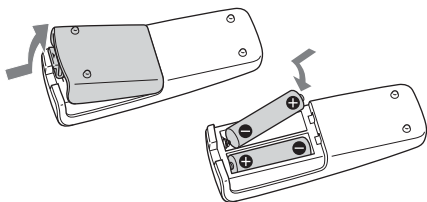

Παρατήρηση

Σε περίπτωση που δεν χρησιμοποιήσετε το τηλεχειριστήριο για μεγάλη χρονική περίοδο, βγάλτε τις μπαταρίες για να αποφύγετε την πρόκληση βλάβης λόγω διαρροής και διάβρωσης των μπαταριών.

Συμβουλή

Με κανονική χρήση, οι μπαταρίες διαρκούν για έξι περίπου μήνες. Όταν δεν είναι πλέον δυνατή η λειτουργία του συστήματος με το τηλεχειριστήριο, αντικαταστήστε και τις δύο μπαταρίες με καινούργιες.

Όταν μεταφέρετε το σύστημα αυτό

Πραγματοποιήστε την ακόλουθη διαδικασία για να προστατεύσετε τον μηχανισμό των CD.

Χρησιμοποιήστε τα πλήκτρα στη συσκευή για τη λειτουργία.

- 1** Πιέστε I/⏻ για να ενεργοποιήσετε το σύστημα και κατόπιν πιέστε FUNCTION επανειλημμένα για να θέσετε τη λειτουργία σε CD.
- 2** Βεβαιωθείτε ότι δεν υπάρχει δίσκος φορτωμένος στην υποδοχή δίσκου.
- 3** Πιέστε παρατεταμένα DISPLAY και κατόπιν πιέστε ▲ και ►►►►I έως ότου εμφανιστεί η ένδειξη "LOCK".
- 4** Βγάλτε το ηλεκτρικό καλώδιο από την πρίζα.

Ρύθμιση ρολογιού

Χρησιμοποιήστε τα πλήκτρα στο τηλεχειριστήριο για τη λειτουργία της συσκευής.

- 1** Πιέστε I/⏻ για να ενεργοποιήσετε το σύστημα.
- 2** Πιέστε CLOCK/TIMER SET.
- 3** Πιέστε ◀◀ ή ▶▶ επανειλημμένα για να ρυθμίσετε την ώρα.
- 4** Πιέστε ENTER.
- 5** Πιέστε ◀◀ ή ▶▶ επανειλημμένα για να ρυθμίσετε τα λεπτά.
- 6** Πιέστε ENTER.
Το ρολόι αρχίζει να λειτουργεί.

Για να ρυθμίσετε το ρολόι

- 1** Πιέστε CLOCK/TIMER SET.
- 2** Πιέστε ◀◀ ή ▶▶ επανειλημμένα για να επιλέξετε "CLOCK SET" και κατόπιν πιέστε ENTER.
- 3** Εκτελέστε τις ίδιες διαδικασίες όπως αυτές που περιγράφονται στα βήματα 3 έως 6 παραπάνω.

Παρατήρηση

Το ρολόι δεν εμφανίζεται σε τρόπο λειτουργίας εξοικονόμησης ενέργειας (σελίδα 31).

CD – Αναπαραγωγή

Φόρτωση δίσκου

Χρησιμοποιήστε τα πλήκτρα στη συσκευή για τη λειτουργία.

- 1 Πιέστε CD (ή FUNCTION επανηλειμμένα) για να θέσετε τη λειτουργία σε CD.**
- 2 Τοποθετήστε ένα δίσκο στην υποδοχή δίσκου με την ετικέτα στραμμένη προς τα πάνω.**

Όταν κάνετε αναπαραγωγή ενός δίσκου, εισάγετέ τον με την ετικέτα στραμμένη προς τα πάνω.

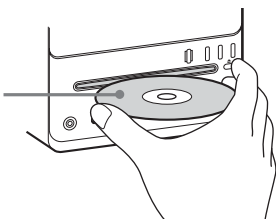

Παρατηρήσεις

- Όταν ενεργοποιείτε το σύστημα, δεν έλκεται ο δίσκος στην υποδοχή δίσκου έως ότου εμφανιστεί η ένδειξη "NO DISC" στην οθόνη. Μην προσπαθείτε να πιέσετε το δίσκο στην υποδοχή αν δεν εμφανιστεί η ένδειξη "NO DISC".
- Μη χρησιμοποιείτε δίσκο με ταινία, σφραγίσματα ή κόλλα επειδή κάτι τέτοιο μπορεί να προκαλέσει δυσλειτουργία.
- Μην τοποθετείτε δίσκο 8 εκ. χωρίς προσαρμογέα. Αν κάνετε κάτι τέτοιο, ίσως προκληθεί δυσλειτουργία στο σύστημα.
- Όταν βγάξετε ένα δίσκο, να τον κρατάτε από τα άκρα του και να τον τραβάτε ευθέως από την υποδοχή δίσκου. Μην αγγίζετε την επιφάνεια.
- Αν φορτώσετε ένα δίσκο του οποίου η αναπαραγωγή δεν είναι δυνατή από το σύστημα, θα γίνει αυτόματα εξαγωγή του.

Αναπαραγωγή δίσκου

— Κανονική αναπαραγωγή/Τυχαία αναπαραγωγή

Το σύστημα αυτό σας δίνει τη δυνατότητα να αναπαράγετε CD σε διαφορετικούς τρόπους λειτουργίας αναπαραγωγής.

Παράδειγμα: Όταν αναπαράγετε δίσκο

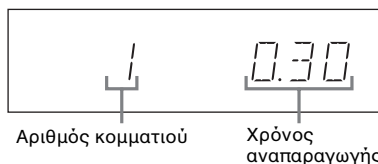











- 1 Πιέστε CD (ή FUNCTION επανηλειμμένα) για να θέσετε τη λειτουργία σε CD.**
- 2 Σε τρόπο λειτουργίας διακοπής, πιέστε PLAY MODE επανηλειμμένα έως ότου εμφανιστεί στην οθόνη ο τρόπος λειτουργίας που θέλετε.**

Επιλέξετε	Για να αναπαράγετε
Κενή οθόνη (κανονική αναπαραγωγή)	Τα κομμάτια στο δίσκο σε κανονική σειρά.
 (κανονική αναπαραγωγή)	Όλα τα κομμάτια στην ομάδα σε ATRAC CD ή MP3 CD σε κανονική σειρά.
SHUF (τυχαία αναπαραγωγή)	Όταν αναπαράγετε CD ήχου, το σύστημα εκτελεί την ίδια λειτουργία όπως και στην κανονική αναπαραγωγή.
SHUF (τυχαία αναπαραγωγή)	Όλα τα κομμάτια στο δίσκο σε τυχαία σειρά.

Επιλέξτε	Για να αναπαράγετε
 SHUF (τυχαία αναπαραγωγή)	Όλα τα κομμάτια στην ομάδα σε ATRAC CD ή MP3 CD σε τυχαία σειρά. Όταν αναπαράγετε CD ήχου, το σύστημα εκτελεί την ίδια λειτουργία όπως και στην τυχαία αναπαραγωγή.
PGM (αναπαραγωγή προγράμματος)	Τα κομμάτια στο δίσκο στη σειρά που θέλετε εσείς να τα αναπαράγετε (βλ. "Δημιουργία του δικού σας προγράμματος" στη σελίδα 17).

3 Πιέστε (ή CD στη συσκευή).

Άλλες λειτουργίες

Για	Εκτελέστε το εξής
Διακοπή της αναπαραγωγής	Πιέστε  (ή CD  στη συσκευή).
Προσωρινή παύση	Πιέστε  (στη ή CD   συσκευή). Πιέστε ξανά για να επαναφέρετε την αναπαραγωγή.
Επιλογή κομματιού	Πιέστε  ή  επανηλειμμένα.
Επιλογή μιας ομάδας στο ATRAC CD ή στο MP3 CD	Πιέστε  + ή – επανηλειμμένα μετά από το βήμα 2.
Εύρεση ενός σημείου στο κομμάτι	Συνεχίστε να πιέζετε  ή  κατά την αναπαραγωγή και αφήστε το στο σημείο που θέλετε.
Αφαίρεση δίσκου	Πιέστε  στη συσκευή.

Παρατηρήσεις

- Δεν μπορείτε να αλλάξετε τον τρόπο λειτουργίας αναπαραγωγής κατά την αναπαραγωγή.
- Ίσως χρειαστεί λίγος χρόνος για να ξεκινήσει η αναπαραγωγή των δίσκων που έχουν εγγραφεί σε πολύπλοκες διαμορφώσεις, όπως πολλαπλά στρώματα.
- Πριν την αναπαραγωγή ενός κομματιού, το σύστημα διαβάζει όλα τα κομμάτια και τις ομάδες στο δίσκο. Στο διάστημα αυτό, εμφανίζεται η ένδειξη "READING" στην οθόνη. Ανάλογα με το περιεχόμενο του δίσκου, ίσως χρειαστεί λίγος χρόνος για την ανάγνωση του δίσκου.
- Παραλείπονται οι ομάδες που δεν περιλαμβάνουν κομμάτια MP3.
- Ανάλογα με το λογισμικό κωδικοποίησης/εγγραφής, τη συσκευή εγγραφής ή το μέσο εγγραφής που χρησιμοποιείτε κατά την εγγραφή του κομματιού MP3, ίσως να συναντήσετε προβλήματα όπως απενεργοποιημένη αναπαραγωγή, διακοπές ήχου και θόρυβο.
- Όταν κάνετε αναπαραγωγή κομματιών MP3, η ένδειξη του χρόνου αναπαραγωγής που έχει παρέλθει ίσως να διαφέρει από τον πραγματικό χρόνο στις ακόλουθες περιπτώσεις.
 - Όταν αναπαράγετε κομμάτι VBR (ρυθμός μετάδοσης bit) κομματιού MP3
 - Όταν εκτελείτε γρήγορη προώθηση ή επανατύλιξη (χειροκίνητη αναζήτηση)

Συμβουλή

Όταν η πρόσβαση στο δίσκο διαρκεί πολύ χρόνο, θέστε "CD POWER" και "ON" με τη λειτουργία διαχείρισης ισχύος CD (σελίδα 21).

Αναζήτηση κομματιών με το χειριστήριο επιλογής

Μπορείτε να πραγματοποιήσετε γρήγορη αναζήτηση και αναπαραγωγή του επιθυμητού κομματιού με τη βοήθεια του χειριστηρίου επιλογής στη συσκευή.

Χρησιμοποιήστε τα πλήκτρα στη συσκευή για τη λειτουργία.

1 Πιέστε FUNCTION επανηλειμμένα για να θέσετε τη λειτουργία σε CD.

2 Θέστε το χειριστήριο επιλογής σε τρόπο λειτουργίας διακοπής για να επιλέξετε το επιθυμητό κομμάτι και κατόπιν πιέστε ENTER.

Για να αναζητήσετε κομμάτια σε ATRAC CD ή MP3 CD, περιστρέψτε το χειριστήριο επιλογής ώστε να επιλέξετε πρώτα την επιθυμητή ομάδα και κατόπιν πιέστε ENTER πριν συνεχίσετε με το βήμα 2.

Η αναπαραγωγή ξεκινάει από το επιλεγμένο κομμάτι.

Παρατήρηση

Εμφανίζονται μόνο οι πρώτοι 6 χαρακτήρες όταν πραγματοποιείται αναζήτηση ομάδας ή κομματιού.

Συμβουλή

Μπορείτε να αναζητήσετε και να αναπαράγετε άλλα κομμάτια στην επιλεγμένη ομάδα κατά τη διάρκεια της αναπαραγωγής. Για να επιλέξετε ένα κομμάτι από κάποια άλλη ομάδα, κατά τη διάρκεια της αναπαραγωγής, περιστρέψτε αριστερόστροφα το χειριστήριο επιλογής έως ότου εμφανιστεί η ένδειξη "GROUP" και κατόπιν πιέστε ENTER για να επιλέξετε την ομάδα. Αν περιστρέψετε το χειριστήριο επιλογής, μπορείτε κατόπιν να επιλέξετε το επιθυμητό κομμάτι.

Για να ακυρώσετε την αναζήτηση κομματιού

Πιέστε CANCEL.

Παρατηρήσεις

- Αν δεν πραγματοποιήσετε καμία λειτουργία για περίπου 8 δευτερόλεπτα, η οθόνη επιστρέφει στην προηγούμενη της ένδειξη.
- Δεν είναι δυνατή η αναζήτηση κομματιού σε τρόπο λειτουργίας αναπαραγωγής προγράμματος.

Επανάληψη αναπαραγωγής

— Επανάληψη αναπαραγωγής

Έχετε τη δυνατότητα να αναπαραγάγετε όλα τα κομμάτια ή ένα μόνο κομμάτι στο δίσκο επανηλειμμένα.

Πιέστε **REPEAT** επανηλειμμένα κατά την αναπαραγωγή έως ότου εμφανιστεί το "REP" ή το "REP 1".

REP: Για όλα τα κομμάτια στο δίσκο έως πέντε φορές.

REP 1: Για ένα μόνο κομμάτι.

Για να ακυρώσετε την επανάληψη αναπαραγωγής

Πιέστε **REPEAT** επανηλειμμένα έως ότου εξαφανιστούν τα "REP" και "REP 1".

Παρατήρηση

Όταν επιλέγετε "REP 1", το κομμάτι αυτό επαναλαμβάνεται διαρκώς έως ότου ακυρωθεί το "REP 1".

Δημιουργία του δικού σας προγράμματος

— Αναπαραγωγή προγράμματος

Έχετε τη δυνατότητα να δημιουργήσετε ένα πρόγραμμα με έως 25 βήματα. Μπορείτε να συγχρονίσετε την εγγραφή των προγραμματισμένων κομματιών σε κασέτα (σελίδα 25).

Χρήση του τηλεχειριστηρίου

- 1 Πιέστε **CD** (ή **FUNCTION** επανηλειμμένα) για να θέσετε τη λειτουργία σε **CD**.
- 2 Σε τρόπο λειτουργίας διακοπής, πιέστε **PLAY MODE** επανηλειμμένα έως ότου εμφανιστεί "**PGM**".
- 3 Πιέστε **◀◀** ή **▶▶** επανηλειμμένα έως ότου εμφανιστεί ο αριθμός του κομματιού που θέλετε.
Όταν προγραμματίζετε τα κομμάτια στο **ATRAC CD** ή στο **MP3 CD**, πιέστε **📁 +** ή **-** επανηλειμμένα για να επιλέξετε την επιθυμητή ομάδα και κατόπιν πιέστε **◀◀** ή **▶▶** επανηλειμμένα έως ότου εμφανιστεί ο αριθμός του επιθυμητού κομματιού.



Αριθμός επιλεγμένου κομματιού

Συνολικός χρόνος αναπαραγωγής

4 Πιέστε **ENTER**.

Το κομμάτι είναι προγραμματισμένο.

Εμφανίζεται ο αριθμός του βήματος προγράμματος, ακολουθούμενος από τον αριθμό του τελευταίου προγραμματισμένου κομματιού και τον συνολικό χρόνο αναπαραγωγής.

5 Για τον προγραμματισμό πρόσθετων κομματιών, επαναλάβετε τα βήματα 3 και 4.

6 Πιέστε ► (ή CD ►II στη συσκευή). Ξεκινάει η αναπαραγωγή του προγράμματος.

Χρήση του χειριστηρίου επιλογής

Χρησιμοποιήστε τα πλήκτρα στη συσκευή για τη λειτουργία.

1 Πιέστε **FUNCTION** επανηλειμμένα για να θέσετε τη λειτουργία σε **CD**.

2 Σε τρόπο λειτουργίας διακοπής, πιέστε **PLAY MODE** επανηλειμμένα έως ότου εμφανιστεί το "PGM".

3 Περιστρέψτε το χειριστήριο επιλογής για να επιλέξετε το επιθυμητό κομμάτι.

Για να προγραμματίσετε κομμάτια σε ATRAC CD ή MP3 CD, περιστρέψτε το χειριστήριο επιλογής ώστε να επιλέξετε πρώτα την επιθυμητή ομάδα και κατόπιν πιέστε **ENTER** πριν συνεχίσετε με το βήμα 3.

4 Πιέστε **ENTER**.

Το κομμάτι είναι προγραμματισμένο. Εμφανίζεται ο αριθμός του βήματος προγράμματος, ακολουθούμενος από τον αριθμό του τελευταίου προγραμματισμένου κομματιού και τον συνολικό χρόνο αναπαραγωγής.

5 Για τον προγραμματισμό πρόσθετων κομματιών, επαναλάβετε τα βήματα 3 και 4.

6 Πιέστε **CD ►II**.

Ξεκινάει η αναπαραγωγή του προγράμματος.

Άλλες λειτουργίες

Για	Εκτελέστε το εξής
Ακύρωση αναπαραγωγής προγράμματος	Σε τρόπο λειτουργίας διακοπής, πιέστε PLAY MODE επανηλειμμένα έως ότου εξαφανιστεί το "PGM".
Διαγραφή προγράμματος	Σε τρόπο λειτουργίας διακοπής, πιέστε CLEAR . Κάθε φορά που πιέζετε το πλήκτρο, διαγράφεται ένα κομμάτι από το τέλος του προγράμματος.
Προσθήκη κομματιού στο τέλος του προγράμματος	Σε τρόπο λειτουργίας διακοπής, εκτελέστε τα βήματα 3 και 4.

Παρατήρηση

Δεν είναι δυνατή η διαγραφή του προγράμματος κατά την αναπαραγωγή.

Συμβουλές

- Έχετε τη δυνατότητα να προγραμματίσετε τα κομμάτια κατά την αναπαραγωγή με τη βοήθεια του χειριστηρίου επιλογής.
- Το πρόγραμμα που δημιουργήσατε παραμένει και μετά την ολοκλήρωση της αναπαραγωγής προγράμματος. Για να αναπαράγετε ξανά το ίδιο πρόγραμμα, πιέστε **CD** (ή **FUNCTION** επανηλειμμένα) για να θέσετε τη λειτουργία σε **CD** και κατόπιν πιέστε ► (ή **CD ►II** στη συσκευή). Όμως, το πρόγραμμα διαγράφεται όταν εξαγάγετε το δίσκο.
- Εμφανίζεται "--:--" όταν ο συνολικός χρόνος προγράμματος υπερβεί τα 100 λεπτά, όταν επιλέξετε δίσκο με 21 κομμάτια ή περισσότερα ή όταν επιλέξετε κομμάτι ATRAC3plus/MP3.

Συντονιστής

Προεπιλογή ραδιοφωνικών σταθμών

Έχετε τη δυνατότητα να προεπιλέξετε έως 20 σταθμούς FM και 10 σταθμούς AM. Αν κατόπιν επιλέξετε τον αντίστοιχο αριθμό προεπιλογής, μπορείτε να συντονιστείτε σε οποιονδήποτε από αυτούς τους σταθμούς.

Αυτόματη προεπιλογή συντονισμού

Μπορείτε να συντονιστείτε αυτόματα σε όλους τους σταθμούς που λαμβάνετε στην περιοχή σας και κατόπιν να αποθηκεύσετε τη ραδιοφωνική συχνότητα των σταθμών που θέλετε.

- 1** Πιέστε **TUNER BAND** (ή **FUNCTION** επανηλειμμένα) για να θέσετε τη λειτουργία σε **TUNER**.
- 2** Πιέστε **TUNER BAND** επανηλειμμένα για να επιλέξετε "FM" ή "AM".
- 3** Πιέστε **TUNING MODE** επανηλειμμένα έως ότου εμφανιστεί στην οθόνη η ένδειξη "AUTO".
- 4** Πιέστε + ή - (ή **TUNING +** ή - στη συσκευή).
Αλλάζει η συχνότητα καθώς το σύστημα εκτελεί σάρωση για να βρει σταθμό. Η σάρωση σταματάει αυτόματα όταν γίνει συντονισμός σε σταθμό. Τη στιγμή αυτή, εμφανίζονται τα "TUNED" και "STEREO" (μόνο για στερεοφωνικό πρόγραμμα FM).

Αν δεν εμφανιστεί το "TUNED" και δεν σταματήσει η σάρωση

Ρυθμίστε τη συχνότητα στο ραδιοφωνικό σταθμό που θέλετε, όπως περιγράφεται στα βήματα 3 και 4 στο "Χειροκίνητη προεπιλογή συντονισμού".

5 Πιέστε TUNER MEMORY.

Αναβοσβήνει ο αριθμός προεπιλογής. Εκτελέστε τα βήματα 6 και 7 ενώ αναβοσβήνει ο αριθμός προεπιλογής.



Αριθμός προεπιλογής

6 Πιέστε + ή - (ή **TUNING +** ή - στη συσκευή) επανηλειμμένα για να επιλέξετε τον αριθμό προεπιλογής που θέλετε.

7 Πιέστε ENTER.

8 Επαναλάβετε τα βήματα 4 έως 7 για να αποθηκεύσετε και άλλους σταθμούς.

Συμβουλή

Πιέστε ■ για να σταματήσετε τη σάρωση.

Χειροκίνητη προεπιλογή συντονισμού

Έχετε τη δυνατότητα να συντονιστείτε χειροκίνητα και να αποθηκεύσετε τη συχνότητα των ραδιοφωνικών σταθμών που θέλετε.

1 Πιέστε TUNER BAND (ή FUNCTION επανηλειμμένα) για να θέσετε τη λειτουργία σε TUNER.

2 Πιέστε TUNER BAND επανηλειμμένα για να επιλέξετε "FM" ή "AM".

3 Πιέστε TUNING MODE επανηλειμμένα έως ότου εξαφανιστούν από την οθόνη οι ενδείξεις "AUTO" και "PRESET".

- 4** Πιέστε + ή – (ή TUNING + ή – στη συσκευή) επανηλειμμένα για να συντονιστείτε στο ραδιοφωνικό σταθμό που θέλετε.
- 5** Πιέστε TUNER MEMORY.
- 6** Πιέστε + ή – (ή TUNING + ή – στη συσκευή) επανηλειμμένα για να επιλέξετε τον αριθμό προεπιλογής που θέλετε.
- 7** Πιέστε ENTER.
- 8** Επαναλάβετε τα βήματα 4 έως 7 για να αποθηκεύσετε και άλλους σταθμούς.

Άλλες λειτουργίες

Για	Εκτελέστε το εξής
Συντονισμό σε ραδιοφωνικό σταθμό με ασθενές σήμα	Ακολουθήστε τη διαδικασία που περιγράφεται στην παράγραφο "Χειροκίνητη προεπιλογή συντονισμού".
Ρύθμιση άλλου ραδιοφωνικού σταθμού στον υπάρχοντα αριθμό προεπιλογής	Μετά το βήμα 5, πιέστε + ή – (ή TUNING + ή – στη συσκευή) επανηλειμμένα για να επιλέξετε τον αριθμό προεπιλογής στον οποίο θέλετε να αποθηκεύσετε το ραδιοφωνικό σταθμό.

Για να αλλάξετε το διάστημα συντονισμού AM (εκτός από το μοντέλο Ευρώπης)

Το διάστημα συντονισμού AM είναι προεπιλεγμένο εργοστασιακά στα 9 kHz (ή 10 kHz για ορισμένες περιοχές). Για να αλλάξετε το διάστημα συντονισμού AM, συντονιστείτε πρώτα σε οποιοδήποτε ραδιοφωνικό σταθμό AM και κατόπιν απενεργοποιήστε το σύστημα. Ενώ κρατάτε πιεσμένο το ►►▷>I, πιέστε I/☹ στη συσκευή. Όταν αλλάζετε το διάστημα, διαγράφονται όλοι οι προεπιλεγμένοι ραδιοφωνικοί σταθμοί AM. Για να επαναφέρετε το διάστημα, επαναλάβετε την ίδια διαδικασία.

Παρατήρηση

Δεν μπορείτε να αλλάξετε το διάστημα συντονισμού AM σε τρόπο λειτουργίας εξοικονόμησης ενέργειας (σελίδα 31).

Συμβουλές

- Οι προεπιλεγμένοι σταθμοί διατηρούνται για περίπου μισή ημέρα, ακόμη κι αν βγάλετε το ηλεκτρικό καλώδιο από την πρίζα ή συμβεί διακοπή ρεύματος.
- Για να βελτιώσετε τη λήψη μετάδοσης, ρυθμίστε τις κεραίες που συνοδεύουν τη συσκευή ή συνδέστε μια εξωτερική κεραία που διατίθεται στο εμπόριο.

Για τη βελτίωση της λήψης του συντονιστή

Όταν η λήψη του συντονιστή είναι ανεπαρκής, απενεργοποιήστε τη συσκευή αναπαραγωγής CD με τη λειτουργία διαχείρισης ενέργειας CD. Η ισχύς CD είναι εργοστασιακά ρυθμισμένη στην ενεργή θέση. Χρησιμοποιήστε τα πλήκτρα στη συσκευή για τη λειτουργία.

- 1 Πιέστε FUNCTION επανηλειμμένα για να θέσετε τη λειτουργία σε CD.
- 2 Πιέστε I/⏻ για να απενεργοποιήσετε το σύστημα.
- 3 Μόλις σταματήσει να αναβοσβήνει η ένδειξη "STANDBY", πιέστε I/⏻ ενώ κρατάτε πιεσμένο CD ■. Εμφανίζονται τα "CD POWER" και "OFF".

Για να θέσετε την ισχύ του CD στην ενεργή θέση

Επαναλάβετε την παραπάνω διαδικασία και θα εμφανιστούν τα "CD POWER" και "ON".

Παρατηρήσεις

- Όταν είναι επιλεγμένα τα "CD POWER" και "OFF", αυξάνεται ο χρόνος πρόσβασης στο δίσκο.
- Δεν μπορείτε να αλλάξετε τη ρύθμιση σε τρόπο λειτουργίας εξοικονόμησης ενέργειας (σελίδα 31).

Ακρόαση ραδιοφωνικού σταθμού

Έχετε τη δυνατότητα να ακούσετε ένα ραδιοφωνικό σταθμό είτε με επιλογή ενός προεπιλεγμένου σταθμού ή με χειροκίνητο συντονισμό στο σταθμό.

Ακρόαση προεπιλεγμένου ραδιοφωνικού σταθμού

— Συντονισμός προεπιλογής

Προεπιλέξτε πρώτα τους ραδιοφωνικούς σταθμούς στη μνήμη του συντονιστή (βλ. "Προεπιλογή ραδιοφωνικών σταθμών" στη σελίδα 19).

- 1 Πιέστε TUNER BAND (ή FUNCTION επανηλειμμένα) για να θέσετε τη λειτουργία σε TUNER.
- 2 Πιέστε TUNER BAND επανηλειμμένα για να επιλέξετε "FM" ή "AM".
- 3 Πιέστε TUNING MODE επανηλειμμένα έως ότου εμφανιστεί στην οθόνη η ένδειξη "PRESET".
- 4 Πιέστε + ή - (ή TUNING + ή - στη συσκευή) επανηλειμμένα για να επιλέξετε τον προεπιλεγμένο σταθμό που θέλετε.

Ακρόαση ραδιοφωνικού σταθμού που δεν έχει προεπιλεγεί

— Χειροκίνητος συντονισμός

- 1** Πιέστε **TUNER BAND** (ή **FUNCTION** επανηλειμμένα) για να θέσετε τη λειτουργία σε **TUNER**.
- 2** Πιέστε **TUNER BAND** επανηλειμμένα για να επιλέξετε **"FM"** ή **"AM"**.
- 3** Πιέστε **TUNING MODE** επανηλειμμένα έως ότου εξαφανιστούν από την οθόνη οι ενδείξεις **"AUTO"** και **"PRESET"**.
- 4** Πιέστε **+ ή -** (ή **TUNING + ή -** στη συσκευή) επανηλειμμένα για να συντονιστείτε στο ραδιοφωνικό σταθμό που θέλετε.

Παρατήρηση

Όταν αλλάζετε σε λειτουργία CD από λειτουργία συντονιστή, ίσως απαιτηθεί περισσότερος χρόνος για την πρόσβαση στο δίσκο. Στην περίπτωση αυτή, θέστε **"CD POWER"** και **"ON"** με τη λειτουργία διαχείρισης ισχύος CD (σελίδα 21).

Συμβουλές

- Για να βελτιώσετε τη λήψη μετάδοσης, ρυθμίστε τις κεραίες που συνοδεύουν τη συσκευή ή συνδέστε μια εξωτερική κεραία που διατίθεται στο εμπόριο.
- Όταν ένα στερεοφωνικό πρόγραμμα FM παρουσιάζει στατικό θόρυβο, πιέστε **FM MODE** επανηλειμμένα έως ότου εμφανιστεί η ένδειξη **"MONO"**. Δεν θα υπάρχει στερεοφωνική επίδραση, αλλά θα βελτιωθεί η λήψη.
- Πιέστε **TUNING MODE** επανηλειμμένα έως ότου εμφανιστεί η ένδειξη **"AUTO"** στο βήμα 3 παραπάνω και κατόπιν πιέστε **+ ή -** (ή **TUNING + ή -** στη συσκευή). Όταν το σύστημα συντονιστεί σε κάποιο ραδιοφωνικό σταθμό (αυτόματος συντονισμός), αλλάζει η ένδειξη συχνότητας και σταματάει η σάρωση.
- Για να εγγράψετε τα ραδιοφωνικά προγράμματα, χρησιμοποιήστε τη χειροκίνητη εγγραφή (σελίδα 26).

Χρήση του συστήματος ραδιοφωνικών δεδομένων (RDS)

(μοντέλο Ευρώπης μόνο)

Τι είναι το σύστημα ραδιοφωνικών δεδομένων;

Το σύστημα ραδιοφωνικών δεδομένων (Radio Data System, RDS) είναι μια υπηρεσία μετάδοσης που δίνει τη δυνατότητα σε ραδιοφωνικούς σταθμούς να στέλνουν πρόσθετες πληροφορίες μαζί με το κανονικό σήμα του προγράμματος. Το RDS διατίθεται μόνο σε ραδιοφωνικούς σταθμούς FM.*

Παρατήρηση

Το RDS μπορεί να μη λειτουργεί σωστά αν ο σταθμός στον οποίο είστε συντονισμένοι δεν μεταδίδει σωστά το σήμα RDS ή αν το σήμα είναι ασθενές.

* Δεν παρέχουν όλοι οι ραδιοφωνικοί σταθμοί FM την υπηρεσία RDS, ούτε παρέχουν τον ίδιο τύπο υπηρεσιών. Αν δεν είστε εξοικειωμένοι με το σύστημα RDS, επικοινωνήστε με τους τοπικούς ραδιοφωνικούς σταθμούς για λεπτομέρειες σχετικά με τις υπηρεσίες RDS που παρέχονται στην περιοχή σας.

Λήψη μεταδόσεων RDS

Επιλέξτε απλώς ένα σταθμό από τη ζώνη των FM.

Όταν συντονίζεστε σε ένα ραδιοφωνικό σταθμό που παρέχει υπηρεσίες RDS, εμφανίζεται το όνομα του σταθμού στην οθόνη.

Για να ελέγξετε τις πληροφορίες RDS

Κάθε φορά που πιέζετε DISPLAY, η οθόνη αλλάζει κυκλικά ως εξής:
Όνομα σταθμού¹⁾ → Αριθμός προεπιλογής²⁾ και συχνότητα → Οθόνη ρολογιού (για οκτώ δευτερόλεπτα) → Επίπεδο μπάσων (για οκτώ δευτερόλεπτα) → Επίπεδο πρίμων (για οκτώ δευτερόλεπτα)

¹⁾ Αν δεν λαμβάνεται σωστά η μετάδοση RDS, μπορεί να μην εμφανίζεται στην οθόνη το όνομα σταθμού.

²⁾ Ο αριθμός προεπιλογής εμφανίζεται μόνο αν έχετε κάνει προεπιλογή των ραδιοφωνικών σταθμών (σελίδα 19).

Κασέτα – Αναπαραγωγή

Φόρτωση κασέτας

- 1** Πιέστε **▲** PUSH OPEN/CLOSE στη συσκευή.
- 2** Φορτώστε κασέτα, εγγεγραμμένη ή με δυνατότητα εγγραφής, στη θήκη κασέτας.

Παρατήρηση

Φροντίστε να μην αγγίζετε την εκτεθειμένη ταινία.

Η πλευρά που θέλετε να αναπαράγετε/εγγράψετε πρέπει να είναι στραμμένη προς το μέρος σας.

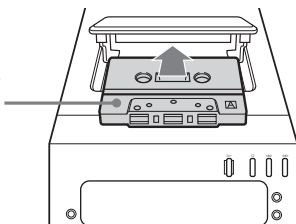

Αναπαραγωγή κασέτας

Μπορείτε να χρησιμοποιήσετε κασέτα TYPE I (κανονική).

- 1** Φορτώστε την κασέτα.
- 2** Πιέστε **TAPE** (ή **FUNCTION** επανηλειμμένα) για να θέσετε τη λειτουργία σε **TAPE**.
- 3** Πιέστε **▶** (ή **TAPE ▶** στη συσκευή).

Άλλες λειτουργίες

Για	Εκτελέστε το εξής
Διακοπή της αναπαραγωγής	Πιέστε ■ (ή TAPE ■ στη συσκευή).
Προσωρινή παύση	Πιέστε . Πιέστε ξανά για να επαναφέρετε την αναπαραγωγή.
Γρήγορη πρόωση ή επανατύλιξη	Πιέστε ◀◀ ή ▶▶ .
Εξαγωγή της κασέτας	Πιέστε ▲ PUSH OPEN/CLOSE στη συσκευή σε τρόπο λειτουργίας διακοπής.

Παρατήρηση

Μην εξάγετε την κασέτα κατά την αναπαραγωγή ούτε κατά την εγγραφή, επειδή κάτι τέτοιο μπορεί να προκαλέσει ανεπανόρθωτη βλάβη στην κασέτα και την υποδοχή της κασέτας.

Κασέτα – Εγγραφή



Εγγραφή των αγαπημένων σας κομματιών CD σε κασέτα

— Συγχρονισμένη εγγραφή CD-ΚΑΣΕΤΑΣ

Μπορείτε να χρησιμοποιήσετε κασέτα TYPE I (κανονική). Το επίπεδο εγγραφής ρυθμίζεται αυτόματα.

Χρησιμοποιήστε τα πλήκτρα στη συσκευή για τη λειτουργία.

- 1 Φορτώστε μια κασέτα με δυνατότητα εγγραφής.**
- 2 Πιέστε FUNCTION επανηλειμμένα για να θέσετε τη λειτουργία σε CD και να φορτώσετε το δίσκο που θέλετε να εγγράψετε.**

Όταν θέλετε να εγγράψετε μια ομάδα από ένα ATRAC CD ή MP3 CD, φροντίστε να πιέσετε PLAY MODE επανηλειμμένα για να επιλέξετε  και κατόπιν να πιέσετε  + ή - επανηλειμμένα για να επιλέξετε την επιθυμητή ομάδα πριν συνεχίσετε.
- 3 Πιέστε CD SYNC.**

Εμφανίζονται οι ενδείξεις "SYNC" και "REC". Το κασετόφωνο βρίσκεται σε αναμονή για εγγραφή και η μονάδα CD βρίσκεται σε προσωρινή διακοπή για αναπαραγωγή.
- 4 Πιέστε ● PAUSE/START.**

Ξεκινάει η εγγραφή.
Όταν ολοκληρωθεί η εγγραφή, η μονάδα CD και το κασετόφωνο σταματούν αυτόματα.

Για να σταματήσετε την εγγραφή

Πιέστε TAPE ■ (ή CD ■).

Συμβουλή

Αν σταματήσετε την εγγραφή πιέζοντας το CD ■, η κασέτα σταματάει αφού πρώτα δημιουργήσει κενό (μη εγγεγραμμένο χώρο) 4 δευτερολέπτων.

Για να εγγράψετε δίσκο με καθορισμό της σειράς κομματιών

Έχετε τη δυνατότητα να εγγράψετε μόνο τα αγαπημένα σας κομμάτια CD με χρήση της αναπαραγωγής προγράμματος. Μεταξύ των βημάτων 2 και 3, εκτελέστε τα βήματα 2 έως 5 της παραγράφου "Δημιουργία του δικού σας προγράμματος" (σελίδα 17).

Χειροκίνητη εγγραφή σε κασέτα

— Χειροκίνητη εγγραφή

Έχετε τη δυνατότητα να εγγράψετε μόνο τα τμήματα που θέλετε από ένα CD ή ραδιοφωνικό πρόγραμμα σε κασέτα.

Μπορείτε επίσης να εγγράψετε από συνδεδεμένες συσκευές (βλ. "Σύνδεση προαιρετικών συσκευών" στη σελίδα 33).

Χρησιμοποιήστε τα πλήκτρα στη συσκευή για τη λειτουργία.

- 1 Φορτώστε μια κασέτα με δυνατότητα εγγραφής.**
- 2 Πιέστε FUNCTION επανηλειμμένα για να επιλέξετε την επιθυμητή πηγή προς εγγραφή.**
 - CD: Για να εγγράψετε από τη μονάδα CD αυτού του συστήματος.
 - TUNER: Για να εγγράψετε από τον συντονιστή αυτού του συστήματος.
 - MD: Για να εγγράψετε από την προαιρετική συσκευή που είναι συνδεδεμένη στο βύσμα ANALOG IN.
- 3 Πιέστε ● PAUSE/START.**

Ανάβει η ένδειξη "REC" και το κασετόφωνο βρίσκεται σε αναμονή για εγγραφή.
- 4 Πιέστε ● PAUSE/START και κατόπιν ξεκινήστε την αναπαραγωγή της πηγής που θέλετε να εγγράψετε.**

Ξεκινάει η εγγραφή.

Άλλες λειτουργίες

Για	Εκτελέστε το εξής
Διακοπή εγγραφής	Πιέστε TAPE ■.
Προσωρινή διακοπή εγγραφής	Πιέστε ● PAUSE/START.

Παρατηρήσεις

- Δεν έχετε τη δυνατότητα να ακούτε άλλες πηγές ενώ εγγράφετε.
- Η εγγραφή σταματάει αν αλλάξετε τη λειτουργία σε κάποια άλλη.

Συμβουλή

Για εγγραφή από τον συντονιστή: Αν ακούγεται θόρυβος κατά την εγγραφή από τον συντονιστή, μετακινήστε την κατάλληλη κεραία για να μειωθεί ο θόρυβος.

Ρύθμιση ήχου

Ρύθμιση ήχου

Μπορείτε να ρυθμίσετε τα μπάσα και τα πρίμα για να απολαμβάνετε πιο δυναμικό ήχο.

Παραγωγή πιο δυναμικού ήχου (Dynamic Sound Generator X-tra)

Πιέστε **DSGX** στη συσκευή.

Κάθε φορά που πιέζετε αυτό το πλήκτρο, η οθόνη αλλάζει κυκλικά ως εξής:

DSGX ON* ↔ DSGX OFF

* Ανάβει η ένδειξη DSGX.

Ρύθμιση μπάσων και πρίμων

Μπορείτε να ρυθμίσετε τα μπάσα και τα πρίμα.

1 Πιέστε **EQ** επανηλειμμένα για να επιλέξετε **"BASS"** ή **"TREBLE"**.
Κάθε φορά που πιέζετε το πλήκτρο, η οθόνη αλλάζει ως εξής:
BASS ↔ TREBLE

2 Πιέστε **◀◀** ή **▶▶** επανηλειμμένα για να ρυθμίσετε το επίπεδο ενώ εμφανίζεται η ένδειξη **"BASS"** ή **"TREBLE"**.

Για να ρυθμίσετε τα μπάσα στη συσκευή

Περιστρέψτε το χειριστήριο BASS.

Για να ρυθμίσετε τα πρίμα στη συσκευή

Περιστρέψτε το χειριστήριο TREBLE.

Για να εξέλθετε από τις ρυθμίσεις μπάσων και πρίμων

Πιέστε οποιοδήποτε κουμπί, εκτός από τα EQ, **◀◀** ή **▶▶**. Επίσης, αν δεν πραγματοποιήσετε καμία λειτουργία για λίγα δευτερόλεπτα, η οθόνη επιστρέφει αυτόματα στην αρχική της ένδειξη.

Χρονοδιακόπτης

Ύπνος με μουσική

— Χρονοδιακόπτης ύπνου

Έχετε τη δυνατότητα να ρυθμίζετε το σύστημα ώστε να κλείνει μετά από ορισμένο χρόνο για να μπορείτε να πέψετε για ύπνο ακούγοντας μουσική.

Πιέστε **SLEEP** επανηλειμμένα.

Κάθε φορά που πιέζετε το πλήκτρο, η οθόνη λεπτών (χρόνος απενεργοποίησης) αλλάζει κυκλικά ως εξής:

AUTO* → 90MIN → 80MIN → ... → 10MIN → SLEEP OFF

* Το σύστημα απενεργοποιείται αυτόματα σε 100 λεπτά ή μετά την ολοκλήρωση της αναπαραγωγής του τρέχοντος δίσκου ή κασέτας.

Άλλες λειτουργίες

Για	Πιέστε
Έλεγχος του χρόνου που απομένει*	SLEEP μία φορά.
Αλλαγή του χρόνου	SLEEP επανηλειμμένα για να επιλέξετε το χρόνο που θέλετε.
Ακύρωση της λειτουργίας χρονοδιακόπτη ύπνου	SLEEP επανηλειμμένα έως ότου εμφανιστεί η ένδειξη "SLEEP OFF".

* Δεν μπορείτε να ελέγξετε το χρόνο που απομένει αν έχετε επιλέξει "AUTO".

Συμβουλή

Μπορείτε να χρησιμοποιήσετε το χρονοδιακόπτη ύπνου, ακόμη κι αν δεν έχετε ρυθμίσει το ρολόι.

Αφύπνιση με μουσική

— Χρονοδιακόπτης αναπαραγωγής

Μπορείτε να ξυπνάτε με μουσικά κάποια προεπιλεγμένη ώρα. Βεβαιωθείτε ότι έχετε ρυθμίσει το ρολόι (βλ. "Ρύθμιση ρολογιού" στη σελίδα 13).

Χρησιμοποιήστε τα πλήκτρα στο τηλεχειριστήριο για τη λειτουργία της συσκευής.

1 Προετοιμάστε την πηγή ήχου που θέλετε να αναπαραγάγετε.

- CD: Φορτώστε ένα δίσκ. Για να ξεκινήσετε από ένα συγκεκριμένο κομμάτι, δημιουργήστε ένα πρόγραμμα (βλ. "Δημιουργία του δικού σας προγράμματος" στη σελίδα 17).
- TAPE: Φορτώστε μια κασέτα (βλ. "Αναπαραγωγή κασέτας" στη σελίδα 24).
- TUNER: Συντονιστείτε στο προεπιλεγμένο ραδιοφωνικό σταθμό (βλ. "Ακρόαση προεπιλεγμένου ραδιοφωνικού σταθμού" στη σελίδα 21).

2 Πιέστε VOLUME +/- για να ρυθμίσετε την ένταση ήχου.

3 Πιέστε CLOCK/TIMER SET.

4 Πιέστε ◀◀ ή ▶▶ επανηλειμμένα για να επιλέξετε "PLAY SET" και κατόπιν πιέστε ENTER.

Εμφανίζεται η ένδειξη "ON" και αναβοσβήνει η ένδειξη της ώρας.

5 Ρυθμίστε την ώρα για να ξεκινήσετε την αναπαραγωγή.

Πιέστε ◀◀ ή ▶▶ επανηλειμμένα για να ρυθμίσετε την ώρα και κατόπιν πιέστε ENTER.

Αναβοσβήνει η ένδειξη των λεπτών.

Πιέστε ◀◀ ή ▶▶ επανηλειμμένα για να ρυθμίσετε τα λεπτά και κατόπιν πιέστε ENTER.

6 Ακολουθήστε την ίδια διαδικασία όπως αυτήν στο βήμα 5 για να ρυθμίσετε την ώρα για τη διακοπή της αναπαραγωγής.

7 Πιέστε ◀◀ ή ▶▶ επανηλειμμένα έως ότου εμφανιστεί η πηγή ήχου που θέλετε.

Κάθε φορά που πιέζετε αυτό το πλήκτρο, η οθόνη αλλάζει κυκλικά ως εξής:

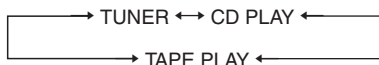

8 Πιέστε ENTER.

Εμφανίζονται με τη σειρά η ώρα έναρξης, η ώρα διακοπής και η πηγή ήχου, κατόπιν επιστρέφει η αρχική οθόνη.

9 Πιέστε I/⏻ για να απενεργοποιήσετε το σύστημα.

Άλλες λειτουργίες

Για	Εκτελέστε το εξής
Ενεργοποίηση του χρονοδιακόπτη/ Έλεγχος της ρύθμισης	1 Πιέστε CLOCK/TIMER SELECT. 2 Πιέστε ◀◀ ή ▶▶ επανηλειμμένα έως ότου εμφανιστεί η ένδειξη "PLAY SEL" και κατόπιν πιέστε ENTER.
Αλλαγή της ρύθμισης	Ξεκινήστε ξανά από το βήμα 1.
Ακύρωση του χρονοδιακόπτη	1 Πιέστε CLOCK/TIMER SELECT. 2 Πιέστε ◀◀ ή ▶▶ επανηλειμμένα έως ότου εμφανιστεί η ένδειξη "TIMER OFF" και κατόπιν πιέστε ENTER.

Παρατηρήσεις

- Δεν μπορείτε να ενεργοποιήσετε ταυτόχρονα το χρονοδιακόπτη αναπαραγωγής και το χρονοδιακόπτη εγγραφής.
- Αν χρησιμοποιείτε ταυτόχρονα το χρονοδιακόπτη αναπαραγωγής και το χρονοδιακόπτη ύπνου, ο χρονοδιακόπτης ύπνου έχει προτεραιότητα.
- Μη θέτετε το σύστημα σε λειτουργία από τη στιγμή που ανάβει έως τη στιγμή που ξεκινάει η αναπαραγωγή (περίπου 15 δευτερόλεπτα πριν από τον προεπιλεγμένο χρόνο).
- Αν το σύστημα είναι ενεργοποιημένο 15 περίπου δευτερόλεπτα πριν τον προεπιλεγμένο χρόνο, δεν θα ενεργοποιηθεί ο χρονοδιακόπτης αναπαραγωγής.
- Δεν μπορείτε να χρησιμοποιήσετε την προαιρετική συσκευή που είναι συνδεδεμένη στο βύσμα ANALOG IN ως πηγή ήχου για το χρονοδιακόπτη αναπαραγωγής.
- Η ρύθμιση του χρονοδιακόπτη αναπαραγωγής εξακολουθεί να ισχύει μέχρι να ακυρωθεί η ρύθμιση χειροκίνητα.

Χρονοδιακόπτης εγγραφής ραδιοφωνικών προγραμμάτων

— Χρονοδιακόπτης εγγραφής

Μπορείτε να εγγράψετε έναν προεπιλεγμένο ραδιοφωνικό σταθμό κάποια καθορισμένη ώρα. Για να εγγράψετε με χρονοδιακόπτη, πρέπει πρώτα να προεπιλέξετε το ραδιοφωνικό σταθμό (βλ. "Προεπιλογή ραδιοφωνικών σταθμών" στη σελίδα 19) και να ρυθμίσετε το ρολόι (βλ. "Ρύθμιση ρολογιού" στη σελίδα 13).

- 1** **Συντονιστείτε στο προεπιλεγμένο ραδιοφωνικό σταθμό (βλ. "Ακρόαση προεπιλεγμένου ραδιοφωνικού σταθμού" στη σελίδα 21).**
- 2** Πιέστε **CLOCK/TIMER SET.**
- 3** Πιέστε **◀◀** ή **▶▶** επανηλειμμένα για να επιλέξετε **"REC SET"** και κατόπιν πιέστε **ENTER.**
Εμφανίζεται η ένδειξη **"ON"** και αναβοσβήνει η ένδειξη της ώρας.
- 4** **Ρυθμίστε την ώρα για να ξεκινήσετε την εγγραφή.**
Πιέστε **◀◀** ή **▶▶** επανειλημμένα για να ρυθμίσετε την ώρα και κατόπιν πιέστε **ENTER.**
Αναβοσβήνει η ένδειξη των λεπτών.
Πιέστε **◀◀** ή **▶▶** επανειλημμένα για να ρυθμίσετε τα λεπτά και κατόπιν πιέστε **ENTER.**
- 5** **Ακολουθήστε την ίδια διαδικασία όπως αυτή στο βήμα 4 για να ρυθμίσετε την ώρα για τη διακοπή της εγγραφής.**
Εμφανίζονται διαδοχικά η ώρα έναρξης, η ώρα διακοπής και ο προεπιλεγμένος ραδιοφωνικός σταθμός που πρόκειται να εγγραφεί (π.χ., "FM 5"), πριν επιστρέψετε στην αρχική οθόνη.

6 Φορτώστε μια κασέτα με δυνατότητα εγγραφής.

7 Πιέστε I/⏻ για να απενεργοποιήσετε το σύστημα.

Άλλες λειτουργίες

Για	Εκτελέστε το εξής
Ενεργοποίηση του χρονοδιακόπτη/ Έλεγχος της ρύθμισης	1 Πιέστε CLOCK/TIMER SELECT. 2 Πιέστε ◀◀ ή ▶▶ επανηλειμμένα έως ότου εμφανιστεί η ένδειξη "REC SEL" και κατόπιν πιέστε ENTER.
Αλλαγή της ρύθμισης	Ξεκινήστε ξανά από το βήμα 1.
Ακύρωση του χρονοδιακόπτη	1 Πιέστε CLOCK/TIMER SELECT. 2 Πιέστε ◀◀ ή ▶▶ επανηλειμμένα έως ότου εμφανιστεί η ένδειξη "TIMER OFF" και κατόπιν πιέστε ENTER.

Παρατηρήσεις

- Δεν μπορείτε να ενεργοποιήσετε ταυτόχρονα το χρονοδιακόπτη αναπαραγωγής και το χρονοδιακόπτη εγγραφής.
- Αν χρησιμοποιείτε ταυτόχρονα το χρονοδιακόπτη εγγραφής και το χρονοδιακόπτη ύπνου, ο χρονοδιακόπτης ύπνου έχει προτεραιότητα.
- Μη θέτετε το σύστημα σε λειτουργία από τη στιγμή που ανάβει έως τη στιγμή που ξεκινάει η εγγραφή (περίπου 15 δευτερόλεπτα πριν από τον προεπιλεγμένο χρόνο).
- Αν το σύστημα είναι ενεργοποιημένο 15 περίπου δευτερόλεπτα πριν τον προεπιλεγμένο χρόνο, δεν θα ενεργοποιηθεί ο χρονοδιακόπτης εγγραφής.
- Η ένταση του ήχου μειώνεται στο ελάχιστο κατά την εγγραφή.
- Ο χρονοδιακόπτης εγγραφής ακυρώνεται αυτόματα μετά από την ενεργοποίηση του χρονοδιακόπτη εγγραφής.

Απενεργοποίηση οθόνης

— Τρόπος λειτουργίας εξοικονόμησης ενέργειας

Μπορείτε να απενεργοποιήσετε την οθόνη ρολογιού για να ελαχιστοποιήσετε την ενέργεια που καταναλώνεται κατά την αναμονή (τρόπος λειτουργίας εξοικονόμησης ενέργειας).

Πιέστε DISPLAY επανηλειμμένα ενώ είναι απενεργοποιημένο το σύστημα έως ότου εξαφανιστεί η οθόνη ρολογιού.

Για να ακυρώσετε τον τρόπο λειτουργίας εξοικονόμησης ενέργειας

Πιέστε DISPLAY ενώ είναι απενεργοποιημένο το σύστημα. Κάθε φορά που πιέζετε αυτό το πλήκτρο, η οθόνη αλλάζει κυκλικά ως εξής: Οθόνη ρολογιού* → Κενή οθόνη (τρόπος λειτουργίας εξοικονόμησης ενέργειας)

* Το ρολόι εμφανίζεται μόνο αν ρυθμίσετε το ρολόι.

Παρατήρηση

Δεν μπορείτε να εκτελέσετε τις ακόλουθες λειτουργίες σε τρόπο λειτουργίας εξοικονόμησης ενέργειας.

- ρύθμιση ρολογιού
- αλλαγή του διαστήματος συντονισμού AM (εκτός από το μοντέλο Ευρώπης)
- αλλαγή της λειτουργίας διαχείρισης ισχύος CD

Συμβουλές

- Ανάβει η ένδειξη STANDBY ακόμη και σε τρόπο λειτουργίας εξοικονόμησης ενέργειας.
- Ο χρονοδιακόπτης συνεχίζει να λειτουργεί σε τρόπο λειτουργίας εξοικονόμησης ενέργειας.

Προβολή στην οθόνη πληροφοριών σχετικών με το δίσκο

Μπορείτε να ελέγξετε το χρόνο αναπαραγωγής και το χρόνο που απομένει για το τρέχον κομμάτι ή το δίσκο.

Όταν φορτώσετε ATRAC CD ή MP3 CD, μπορείτε επίσης να δείτε τις πληροφορίες που υπάρχουν εγγεγραμμένες στο δίσκο, όπως οι τίτλοι.

Έλεγχος του χρόνου που απομένει και των τίτλων

Πιέστε DISPLAY κατά την κανονική αναπαραγωγή.

Κάθε φορά που πιέζετε αυτό το πλήκτρο, η οθόνη αλλάζει κυκλικά ως εξής:

Αριθμός τρέχοντος κομματιού και χρόνος αναπαραγωγής που έχει περάσει → Αριθμός τρέχοντος κομματιού και χρόνος που απομένει ή "-- --" ¹⁾ → Χρόνος που απομένει στο δίσκο ή "-- --" ²⁾ → Τίτλος κομματιού (ATRAC CD και MP3 CD ⁴⁾ μόνο) → Νομα ομάδα ³⁾⁴⁾ → Οθόνη ρολογιού (για οκτώ δευτερόλεπτα) → Επίπεδο μπάσων (για οκτώ δευτερόλεπτα) → Επίπεδο πρίμων (για οκτώ δευτερόλεπτα)

¹⁾ Για MP3 CD

²⁾ Εμφανίζεται "-- --" για ATRAC CD, MP3 CD ή όταν το CD ήχου βρίσκεται σε τρόπο λειτουργίας αναπαραγωγής διαφορετικό από το 1 DISC Play.

³⁾ Για ATRAC CD και MP3 CD

⁴⁾ Όταν αναπαράγετε κομμάτι με ετικέτα ID3 έκδοσης 1 ή έκδοσης 2, εμφανίζονται οι πληροφορίες ετικέτας ID3. Η ετικέτα ID3 εμφανίζει πληροφορίες για τον τίτλο κομματιού, το όνομα του άλμπουμ και το όνομα του καλλιτέχνη.

Παρατήρηση

Όταν πραγματοποιείτε γρήγορη προώθηση ή γρήγορη επανατύλιξη, ίσως να μην εμφανίζονται με ακρίβεια ο χρόνος αναπαραγωγής που έχει περάσει και ο χρόνος που απομένει για το κομμάτι.

Έλεγχος του συνολικού χρόνου αναπαραγωγής και των τίτλων

Σε τρόπο λειτουργίας διακοπής, πιέστε DISPLAY επανηλειμμένα.

Κάθε φορά που πιέζετε αυτό το πλήκτρο, η οθόνη αλλάζει κυκλικά ως εξής:

■ Τρόπος λειτουργίας κανονικής αναπαραγωγής

Οθόνη TOC¹⁾ ή συνολικός αριθμός ομάδων του δίσκου²⁾ ή συνολικός αριθμός κομματιών της τρέχουσας ομάδας²⁾ → Ετικέτα τόμου²⁾ ή όνομα ομάδας²⁾ → Οθόνη ρολογιού (για οκτώ δευτερόλεπτα) → Επίπεδο μπάσων (για οκτώ δευτερόλεπτα) → Επίπεδο πρίμων (για οκτώ δευτερόλεπτα)

¹⁾ TOC = Πίνακας περιεχομένων, εμφανίζει το συνολικό αριθμό κομματιών στο δίσκο και το συνολικό χρόνο αναπαραγωγής του δίσκου

²⁾ Για ATRAC CD και MP3 CD (μπορεί να μην εμφανιστούν τα ονόματα ομάδας ή η ετικέτα τόμου ανάλογα με τον τρόπο λειτουργίας αναπαραγωγής)

■ Τρόπος λειτουργίας αναπαραγωγής προγράμματος

Αριθμός τελευταίου κομματιού του προγράμματος και συνολικός χρόνος αναπαραγωγής → Συνολικός αριθμός κομματιών του προγράμματος → Ετικέτα τόμου* → Οθόνη ρολογιού → Επίπεδο μπάσων → Επίπεδο πρίμων

* Για ATRAC CD και MP3 CD

Προβολή πληροφοριών συντονιστή στην οθόνη

Πιέστε DISPLAY ενώ ακούτε ραδιόφωνο.

Κάθε φορά που πιέζετε αυτό το πλήκτρο, η οθόνη αλλάζει κυκλικά ως εξής:

Όνομα σταθμού¹⁾ → Αριθμός προεπιλογής²⁾ και συχνότητα → Οθόνη ρολογιού (για οκτώ δευτερόλεπτα) → Επίπεδο μπάσων (για οκτώ δευτερόλεπτα) → Επίπεδο πρίμων (για οκτώ δευτερόλεπτα)

¹⁾ Μοντέλο Ευρώπης μόνο

²⁾ Ο αριθμός προεπιλογής εμφανίζεται μόνο αν έχετε κάνει προεπιλογή των ραδιοφωνικών σταθμών (σελίδα 19)

Σύνδεση προαιρετικών συσκευών

Για να ενισχύσετε το σύστημά σας, μπορείτε να συνδέσετε προαιρετικές συσκευές. Ανατρέξτε στις οδηγίες λειτουργίας που συνοδεύουν κάθε συσκευή.

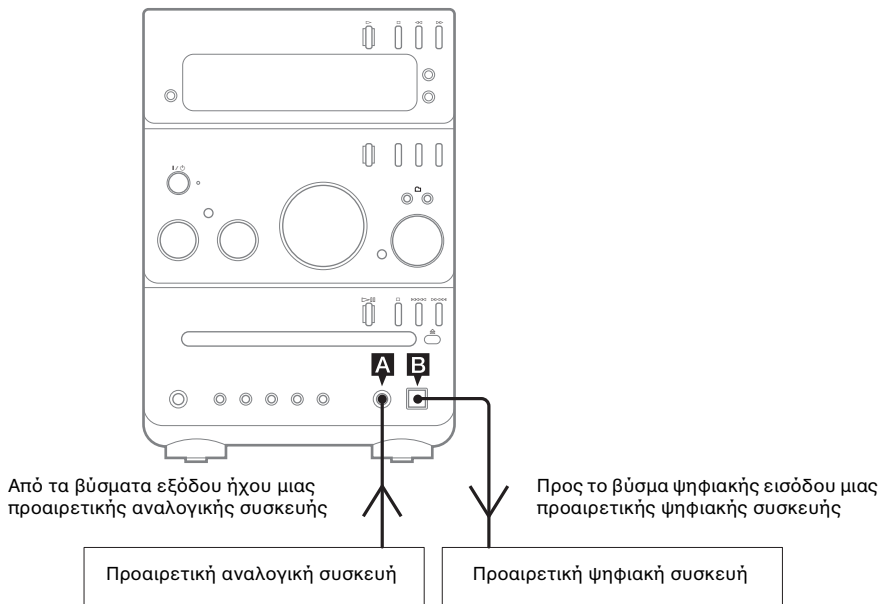

A Βύσμα ANALOG IN

Χρησιμοποιήστε καλώδιο ήχου (δεν παρέχεται) για να συνδέσετε μια προαιρετική αναλογική συσκευή (συσκευή αναπαραγωγής/εγγραφής MiniDisc ή φορητή συσκευή αναπαραγωγής ήχου, κ.λπ.) στο βύσμα αυτό. Μπορείτε κατόπιν να εγγράψτε ή να ακούσετε τον ήχο από αυτήν τη συσκευή μέσω του συστήματος αυτού.

B Βύσμα CD DIGITAL OUT

Χρησιμοποιήστε ένα ψηφιακό οπτικό καλώδιο (τετράγωνο, δεν παρέχεται) για να συνδέσετε έναν ενισχυτή, μια συσκευή αναπαραγωγής/εγγραφής MiniDisc ή μια μονάδα DAT με το βύσμα ψηφιακής οπτικής εισόδου. Όταν η λειτουργία του συστήματος είναι ρυθμισμένη στο CD, ο ήχος είναι έξοδος. Αν το βύσμα είναι καλυμμένο με ένα καπάκι, βγάλτε το καπάκι πριν από τη χρήση.

Παρατηρήσεις

- Δεν υπάρχει έξοδος ψηφιακού ήχου από το βύσμα αυτό κατά την αναπαραγωγή κομματιών ATRAC3plus/MP3.
- Δεν είναι δυνατό να κάνετε ψηφιακή εγγραφή ενός δίσκου που προστατεύεται από την αντιγραφή με χρήση μιας ψηφιακής συσκευής που είναι συνδεδεμένη σε αυτό το σύστημα. Επίσης, ανάλογα με τη συνδεδεμένη συσκευή, ίσως να μην είναι δυνατή η αναπαραγωγή.
- Πριν συνδέσετε ή αποσυνδέσετε το καλώδιο ήχου (δεν παρέχεται), πιέστε VOLUME – επανηλειμμένα (ή περιστρέψτε αριστερόστροφα το χειριστήριο VOLUME στη συσκευή) για να μειώσετε την ένταση ήχου.

Ακρόαση ήχου από συνδεδεμένη συσκευή

- 1** Συνδέστε το καλώδιο ήχου (δεν παρέχεται).
Βλ. "Σύνδεση προαιρετικών συσκευών" στη σελίδα 33.
- 2** Πιέστε **FUNCTION** επανηλειμμένα έως ότου εμφανιστεί η ένδειξη "MD".
- 3** Ξεκινήστε την αναπαραγωγή της συνδεδεμένης συσκευής.

Εγγραφή ήχου από συνδεδεμένη συσκευή

- 1** Συνδέστε το καλώδιο ήχου (δεν παρέχεται).
Βλ. "Σύνδεση προαιρετικών συσκευών" στη σελίδα 33.
- 2** Ξεκινήστε την εγγραφή με το χέρι.
Βλ. "Χειροκίνητη εγγραφή σε κασέτα" στη σελίδα 26.

Εγγραφή σε συνδεδεμένη συσκευή

- 1** Συνδέστε το ψηφιακό οπτικό καλώδιο.
- 2** Ξεκινήστε την εγγραφή με τη συνδεδεμένη ψηφιακή συσκευή (συσκευή αναπαραγωγής/εγγραφής MiniDisc, κ.λπ.).
Ανατρέξτε στις οδηγίες λειτουργίας που συνοδεύουν τη συνδεδεμένη συσκευή.

Παρατήρηση

Μπορείτε να πραγματοποιήσετε ψηφιακή εγγραφή μόνο από τους δίσκους. Όμως, δεν είναι δυνατό να πραγματοποιήσετε εγγραφή από δίσκους που προστατεύονται από την αντιγραφή και από κομμάτια ATRAC3plus/MP3.

Προβλήματα και λύσεις

Αν συναντήσετε πρόβλημα με το σύστημά σας, εκτελέστε τα ακόλουθα:

- 1 Βεβαιωθείτε ότι το ηλεκτρικό καλώδιο και τα καλώδια των ηχείων είναι συνδεδεμένα σωστά και σταθερά.
- 2 Βρείτε το πρόβλημα σας στον παρακάτω κατάλογο αντιμετώπισης προβλημάτων και λάβετε τη διορθωτική ενέργεια που υποδεικνύεται.

Αν το πρόβλημα παραμένει μετά από την εκτέλεση όλων των παραπάνω ενεργειών, συμβουλευτείτε τον πλησιέστερο αντιπρόσωπο της Sony.

Όταν αναβοσβήνει η ένδειξη STANDBY

Βγάλτε αμέσως το ηλεκτρικό καλώδιο από την πρίζα και ελέγξτε τα ακόλουθα.

- Αν το σύστημά σας διαθέτει επιλογέα τάσης, είναι ρυθμισμένος ο επιλογέας τάσης στη σωστή τάση; Ελέγξτε την τάση της περιοχής σας και κατόπιν βεβαιωθείτε ότι είναι ρυθμισμένος σωστά ο επιλογέας τάσης.
- Είναι βραχυκυκλωμένα τα καλώδια ηχείων + και -;
- Χρησιμοποιείτε τα ηχεία που παρέχονται;
- Εμποδίζει κάποιο αντικείμενο τις οπές εξαερισμού στο πίσω μέρος του συστήματος;

Ελέγξτε όλα τα παραπάνω σημεία και διορθώστε τυχόν προβλήματα. Αφού σταματήσει να αναβοσβήνει η ένδειξη STANDBY, συνδέστε ξανά το ηλεκτρικό καλώδιο και ενεργοποιήστε το σύστημα. Αν εξακολουθεί να αναβοσβήνει η ένδειξη, ή αν δεν μπορείτε να βρείτε την αιτία του προβλήματος ακόμη κι αφού ελέγξετε όλα τα παραπάνω, συμβουλευτείτε τον πλησιέστερο αντιπρόσωπο της Sony.

Γενικά

Εμφανίζεται η ένδειξη "-- --" στην οθόνη.

- Συνέβη διακοπή ηλεκτρικού ρεύματος. Καθορίστε ξανά τις ρυθμίσεις ρολογιού (σελίδα 13) και χρονοδιακόπτη (σελίδες 28 και 29).

Ακυρώθηκε η ρύθμιση ρολογιού/προεπιλογή ραδιοφώνου/χρονοδιακόπτης.

- Εκτελέστε ξανά τα εξής:
 - "Ρύθμιση ρολογιού" (σελίδα 13)
 - "Προεπιλογή ραδιοφωνικών σταθμών" (σελίδα 19)
 - "Αφύπνιση με μουσική" (σελίδα 28)
 - "Χρονοδιακόπτης εγγραφής ραδιοφωνικών προγραμμάτων" (σελίδα 29)

Δεν υπάρχει ήχος.

- Πιέστε VOLUME + ή περιστρέψτε δεξιόστροφα το χειριστήριο VOLUME στη συσκευή.
- Βεβαιωθείτε ότι δεν είναι συνδεδεμένα τα ακουστικά.
- Ελέγξτε τις συνδέσεις των ηχείων (σελίδα 11).
- Δεν υπάρχει έξοδος ηχείου κατά την εγγραφή με χρονοδιακόπτη.

Βγαίνει ήχος από ένα κανάλι ή η ένταση του ήχου δεν είναι ισορροπημένη αριστερά και δεξιά.

- Τοποθετήστε τα ηχεία όσο το δυνατό πιο συμμετρικά.
- Συνδέστε τα ηχεία που παρέχονται.

Υπάρχει έντονο βουητό ή θόρυβος.

- Μετακινήστε το σύστημα μακριά από την πηγή θορύβου.
- Συνδέστε το σύστημα σε διαφορετική κεντρική ηλεκτρική παροχή.
- Εγκαταστήστε φίλτρο θορύβου (εμπορικά διαθέσιμο) στο ηλεκτρικό καλώδιο.

Δεν είναι δυνατή η ρύθμιση του χρονοδιακόπτη.

- Ρυθμίστε ξανά το ρολόι (σελίδα 13).

Ο χρονοδιακόπτης δεν λειτουργεί.

- Ελέγξτε τη ρύθμιση του χρονοδιακόπτη και ρυθμίστε τη σωστή ώρα (σελίδες 28 και 30).
- Ακυρώστε τη λειτουργία χρονοδιακόπτη ύπνου (σελίδα 27).
- Βεβαιωθείτε ότι έχει ρυθμιστεί σωστά το ρολόι (σελίδα 13).

Εξακολουθεί να υπάρχει η ανωμαλία χρώματος στην οθόνη τηλεόρασης.

- Σβήστε την τηλεόραση μία φορά και κατόπιν ανάψτε τη μετά από 15 έως 30 λεπτά. Αν εξακολουθεί να υπάρχει ανωμαλία χρώματος, τοποθετήστε τα ηχεία σε μεγαλύτερη απόσταση από την τηλεόραση.

Το τηλεχειριστήριο δεν λειτουργεί.

- Απομακρύνετε το εμπόδιο.
- Μετακινήστε το τηλεχειριστήριο πιο κοντά στο σύστημα.
- Κατευθύνετε το τηλεχειριστήριο στον αισθητήρα του συστήματος.
- Αλλάξτε τις μπαταρίες (R6/μέγεθος AA).
- Τοποθετήστε το σύστημα μακριά από το φως φθορισμού.

Δεν είναι δυνατή η ενεργοποίηση του συστήματος ακόμη κι αν έχετε πιέσει I/⏻.

- Βεβαιωθείτε ότι το ηλεκτρικό καλώδιο είναι συνδεδεμένο σε πρίζα.

Συσκευή αναπαραγωγής CD

Εμφανίζεται η ένδειξη "LOCKED".

- Επικοινωνήστε με τον πλησιέστερο αντιπρόσωπο της Sony ή με τοπικό εξουσιοδοτημένο κέντρο εξυπηρέτησης της Sony.

Δεν είναι δυνατή η εξαγωγή του δίσκου.

- Δεν είναι δυνατή η εξαγωγή του δίσκου κατά τη διάρκεια συγχρονισμένης εγγραφής CD. Πιέστε CD ■ στη συσκευή για να ακυρώσετε τη συγχρονισμένη εγγραφή CD και κατόπιν πιέστε ▲ στη συσκευή για να γίνει εξαγωγή του δίσκου.
- Συμβουλευτείτε τον πλησιέστερο αντιπρόσωπο της Sony.

Δεν ξεκινά η αναπαραγωγή.

- Ελέγξτε αν έχετε φορτώσει δίσκο.
- Καθαρίστε το δίσκο (σελίδα 42).
- Τοποθετήστε ξανά το δίσκο.
- Φορτώστε κάποιο δίσκο που το σύστημα μπορεί να αναπαράγει (σελίδα 7).
- Φορτώστε το δίσκο σωστά.
- Φορτώστε το δίσκο με την ετικέτα στραμμένη προς τα πάνω.
- Βγάλτε το δίσκο και σκουπίστε την υγρασία από αυτόν. Κατόπιν αφήστε το σύστημα αναμμένο για μερικές ώρες έως ότου εξατμιστεί η υγρασία.
- Πιέστε ► (ή CD ► II στη συσκευή) για να ξεκινήσετε την αναπαραγωγή.

Η πρόσβαση στο δίσκο διαρκεί πολύ.

- Ξέστε "CD POWER" και "ON" με τη λειτουργία διαχείρισης ισχύος CD (σελίδα 21).

Ο ήχος παρουσιάζει διακοπές.

- Καθαρίστε το δίσκο (σελίδα 42).
- Τοποθετήστε ξανά το δίσκο.
- Δοκιμάστε να μετακινήσετε το σύστημα σε χώρο χωρίς δονήσεις (π.χ. επάνω σε ένα σταθερό έπιπλο).
- Δοκιμάστε να απομακρύνετε τα ηχεία από το σύστημα ή να τα τοποθετήσετε σε ξεχωριστές βάσεις. Όταν ακούτε ένα κομμάτι με μπάσο σε υψηλή ένταση, οι δονήσεις του ηχείου μπορεί να προκαλέσουν την παραγωγή ήχου με διακοπές.

Η αναπαραγωγή δεν αρχίζει από το πρώτο κομμάτι.

- Πιέστε PLAY MODE επανηλειμμένα έως ότου εξαφανιστούν οι δύο ενδείξεις "PGM" και "SHUF" για να επιστρέψετε σε κανονική αναπαραγωγή.

Δεν είναι δυνατή η αναπαραγωγή του των κομματιών στο ATRAC CD ή στο MP3 CD.

- Η εγγραφή δεν έγινε σύμφωνα με τη μορφή Επίπεδο 1 ή Επίπεδο 2 του προτύπου ISO9660, ή Joliet σε μορφή επέκτασης.
- Το αρχείο MP3 δεν έχει την επέκταση ".MP3".
- Τα δεδομένα δεν βρίσκονται αποθηκευμένα σε μορφή ATRAC3plus/MP3.
- Δεν είναι δυνατή η αναπαραγωγή δίσκων που περιέχουν αρχεία MP3 διαφορετικά από MPEG 1, 2, 2.5 Audio Layer-3.

Η αναπαραγωγή των κομματιών στο ATRAC CD ή στο MP3 CD διαρκεί περισσότερο από άλλα CD.

- Αφού το σύστημα διαβάσει όλα τα κομμάτια στο δίσκο, η αναπαραγωγή μπορεί να διαρκέσει περισσότερη ώρα από ό,τι συνήθως σε περίπτωση που:
 - ο αριθμός των ομάδων ή των κομματιών στο δίσκο είναι πολύ μεγάλος.
 - η δομή οργάνωσης του άλμπουμ και των κομματιών είναι πολύ πολύπλοκη.

Δεν εμφανίζονται σωστά οι πληροφορίες τίτλου.

- Χρησιμοποιήστε δίσκο που συμμορφώνεται με Επίπεδο 1, Επίπεδο 2 ISO9660 ή Joliet σε μορφή επέκτασης.
- Η ετικέτα ID3 του δίσκου δεν είναι έκδοση 1 ούτε έκδοση 2.
- Το σύστημα έχει τη δυνατότητα να εμφανίζει τους ακόλουθους χαρακτήρες:
 - Κεφαλαία αγγλικά γράμματα (A έως Z)
 - Αριθμοί (0 έως 9)
 - Σύμβολα (' < > * + , - /@[\] _ ')Άλλοι χαρακτήρες ίσως να μην εμφανίζονται σωστά.

Συντονιστής

Έντονο βουητό ή θόρυβος ή δεν είναι δυνατή η λήψη των ραδιοφωνικών σταθμών.

- Ρυθμίστε τη σωστή ζώνη και συχνότητα (σελίδα 19).
- Συνδέστε σωστά την κεραία (σελίδα 11).
- Βρείτε ένα μέρος και προσανατολισμό που παρέχει καλή λήψη και κατόπιν στήστε ξανά την κεραία. Αν δεν είναι δυνατό να βρείτε καλή λήψη, συνιστούμε να συνδέσετε μια εξωτερική κεραία που διατίθεται στο εμπόριο.
- Η παρεχόμενη κεραία καλωδίου FM λαμβάνει σήματα σε ολόκληρο το μήκος της, για το λόγο αυτό βεβαιωθείτε να την επεκτείνετε πλήρως.
- Τοποθετήστε τις κεραίες σε όσο το δυνατό μεγαλύτερη απόσταση από τα καλώδια των ηχείων.
- Σε περίπτωση που η παρεχόμενη κεραία AM βγει από την πλαστική βάση, συμβουλευτείτε τον πλησιέστερο αντιπρόσωπο της Sony.
- Δοκιμάστε να απενεργοποιήσετε τον περιβάλλοντα ηλεκτρικό εξοπλισμό.
- Θέστε "CD POWER" και "OFF" με τη λειτουργία διαχείρισης ισχύος CD (σελίδα 21).

Δεν είναι δυνατή η λήψη προγράμματος FM στερεοφωνικά.

- Πιέστε FM MODE έως ότου εμφανιστεί η ένδειξη "STEREO" στην οθόνη.

Κασετόφωνο

Η κασέτα δεν εγγράφεται ούτε αναπαράγεται, ή υπάρχει μείωση στο επίπεδο του ήχου.

- Οι κεφαλές είναι βρόμικες. Καθαρίστε τις (σελίδα 42).
- Οι κεφαλές εγγραφής/αναπαραγωγής έχουν μαγνητιστεί. Απομαγνητίστε τις (σελίδα 42).

Η κασέτα δεν διαγράφεται πλήρως.

- Οι κεφαλές εγγραφής/αναπαραγωγής έχουν μαγνητιστεί. Απομαγνητίστε τις (σελίδα 42).

Υπάρχει υπερβολική παραμόρφωση wow ή flutter, ή ο ήχος μειώνεται.

- Οι τροχαλίες στο κασετόφωνο είναι βρόμικες. Καθαρίστε τις (σελίδα 42).

Αυξάνεται ο θόρυβος ή διαγράφονται οι υψηλές συχνότητες.

- Οι κεφαλές εγγραφής/αναπαραγωγής έχουν μαγνητιστεί. Απομαγνητίστε τις (σελίδα 42).

Η κασέτα δεν εγγράφεται.

- Δεν υπάρχει φορτωμένη κασέτα. Φορτώστε μια κασέτα.
- Έχει αφαιρεθεί η γλωττίδα από την κασέτα. Καλύψτε τη σπασμένη γλωττίδα με αυτοκόλλητη ταινία (σελίδα 42).
- Η κασέτα έχει φτάσει στο τέλος της.

Προαιρετικές συσκευές

Δεν υπάρχει ήχος.

- Ανατρέξτε στο γενικό θέμα "Δεν υπάρχει ήχος." (σελίδα 36) και ελέγξτε την κατάσταση του συστήματος.
- Συνδέστε σωστά τη συσκευή (σελίδα 33) ενώ παράλληλα ελέγχετε αν:
 - τα καλώδια είναι σωστά συνδεδεμένα.
 - τα βύσματα των καλωδίων είναι σταθερά και πλήρως τοποθετημένα.
- Ανάψτε τη συνδεδεμένη συσκευή.
- Ανατρέξτε στις οδηγίες λειτουργίας που συνοδεύουν τη συνδεδεμένη συσκευή και ξεκινήστε την αναπαραγωγή.
- Πιέστε FUNCTION επανηλειμμένα για να επιλέξετε "MD" (σελίδα 34).

Ο ήχος είναι παραμορφωμένος.

- Ρυθμίστε χαμηλότερα την ένταση στη συνδεδεμένη συσκευή.

Αν το σύστημα εξακολουθεί να μη λειτουργεί σωστά μετά από την εκτέλεση των παραπάνω μέτρων, επαναφέρετε το σύστημα ως εξής:

Χρησιμοποιήστε τα πλήκτρα στη συσκευή για τη λειτουργία.

- 1** Αποσυνδέστε το ηλεκτρικό καλώδιο από την πρίζα.
- 2** Συνδέστε ξανά το ηλεκτρικό καλώδιο στην πρίζα.
- 3** Πιέστε I/⏻ για να ενεργοποιήσετε το σύστημα.
- 4** Πιέστε CD ■, DISPLAY και I/⏻.

Το σύστημα έχει επαναφερθεί στις εργοστασιακές ρυθμίσεις. Θα πρέπει να κάνετε ξανά τις ρυθμίσεις σας, όπως η προεπιλογή σταθμών, ρολογιού και χρονοδιακόπτη.

Μηνύματα

Κατά τη λειτουργία μπορεί να εμφανιστεί ή να αναβοσβήνει στην οθόνη ένα από τα ακόλουθα μηνύματα.

CD

NO DISC

Δεν υπάρχει δίσκος στη συσκευή.

NO STEP

Έχουν διαγραφεί όλα τα προγραμματισμένα κομμάτια.

CD OVER

Φτάσατε στο τέλος του δίσκου καθώς πιέζατε το ►► κατά την αναπαραγωγή ή την προσωρινή διακοπή.

PUSH STOP

Πιέσατε PLAY MODE κατά την αναπαραγωγή.

STEP FULL

Προσπαθήσατε να προγραμματίσετε 25 ή περισσότερα κομμάτια (βήματα).

Συντονιστής

COMPLETE

Η προεπιλεγμένη λειτουργία τερμάτισε κανονικά.

Κασέτα

NO TAB

Δεν μπορείτε να εγγράψετε στην κασέτα επειδή έχει αφαιρεθεί η γλωττίδα από την κασέτα.

NO TAPE

Δεν υπάρχει κασέτα στο κασετόφωνο.

Χρονοδιακόπτης

PUSH SELECT

Προσπαθήσατε να ρυθμίσετε το ρολόι ή το χρονοδιακόπτη κατά τη λειτουργία χρονοδιακόπτη.

SET CLOCK

Προσπαθήσατε να επιλέξετε το χρονοδιακόπτη χωρίς να είναι ρυθμισμένο το ρολόι.

SET TIMER

Προσπαθήσατε να επιλέξετε το χρονοδιακόπτη χωρίς να είναι ρυθμισμένος ο χρονοδιακόπτης αναπαραγωγής ή ο χρονοδιακόπτης εγγραφής.

TIME NG

Ο χρόνος έναρξης και ο χρόνος λήξης του χρονοδιακόπτη αναπαραγωγής ή του χρονοδιακόπτη εγγραφής είναι ρυθμισμένα στην ίδια ώρα.

Προφυλάξεις

Σχετικά με το χειρισμό της τάσης

Πριν θέσετε το σύστημα σε λειτουργία, ελέγξτε ότι η τάση λειτουργίας του συστήματός σας είναι ίδια με την τάση της ηλεκτρικής παροχής.

Σχετικά με την ασφάλεια

- Η συσκευή δεν είναι αποσυνδεδεμένη από την τροφοδοσία εναλλασσόμενου ρεύματος (κεντρική παροχή) ενόσω είναι συνδεδεμένη σε πρίζα, ακόμη κι αν η ίδια η συσκευή είναι απενεργοποιημένη.
- Βγάλτε το ηλεκτρικό καλώδιο του συστήματος από την πρίζα (κεντρική παροχή) αν δεν θα το χρησιμοποιήσετε για μεγάλο χρονικό διάστημα. Για να βγάλετε το ηλεκτρικό καλώδιο (κεντρικό καλώδιο), τραβήξτε το φινι από την πρίζα. Ποτέ μην τραβήξετε το ίδιο το καλώδιο.
- Σε περίπτωση που πέσει κάποιο αντικείμενο ή υγρό στο εσωτερικό του συστήματος, βγάλτε το ηλεκτρικό καλώδιο από την πρίζα και, πριν θέσετε το σύστημα σε οποιαδήποτε περαιτέρω λειτουργία, ζητήστε από αρμόδιο προσωπικό να το ελέγξει.
- Η αλλαγή του ηλεκτρικού καλωδίου εναλλασσόμενου ρεύματος πρέπει να γίνεται μόνο σε αρμόδιο κατάστημα ηλεκτρικών επισκευών.

Σχετικά με την τοποθέτηση

- Μην τοποθετείτε το σύστημα σε επικλινή θέση.
- Μην τοποθετείτε το σύστημα σε χώρο όπου:
 - υπάρχει υπερβολική ζέστη ή κρύο,
 - υπάρχει υπερβολική σκόνη ή βρομιά,
 - υπάρχει πολύ υγρασία,
 - υπόκειται σε δονήσεις,
 - υπόκειται σε άμεση ηλιοβολή
- Να είστε προσεκτικοί όταν τοποθετείτε τη συσκευή ή τα ηχεία σε επιφάνειες που έχουν υποστεί ειδική επεξεργασία (με κερί, λάδι, λούστρο, κ.λπ.) επειδή μπορεί να προκύψει βλάβη ή αποχρωματισμός της επιφάνειας.

Σχετικά με τη συσσώρευση θερμότητας

- Παρότι το σύστημα θερμαίνεται κατά τη λειτουργία, το γεγονός αυτό δεν αποτελεί δυσλειτουργία.
- Τοποθετήστε το σύστημα σε χώρο με επαρκή εξαερισμό προκειμένου να αποφευχθεί η συσσώρευση θερμότητας στο σύστημα.
- Αν χρησιμοποιείτε συνεχώς το σύστημα αυτό με υψηλή ένταση ήχου, αυξάνεται σημαντικά η θερμοκρασία του θαλάμου στο επάνω, πλάι και κάτω μέρος. Για να μην υποστείτε έγκαυμα, μην αγγίζετε το θάλαμο.
- Για να μην προκύψει δυσλειτουργία, μην καλύπτετε την οπή εξαερισμού.

Σχετικά με το σύστημα ηχείων

Αυτό το σύστημα ηχείων δεν είναι μαγνητικά θωρακισμένο και ίσως παραμορφωθεί μαγνητικά η εικόνα στις τηλεοράσεις. Σε τέτοιες περιπτώσεις, σβήστε την τηλεόραση μία φορά, και ανάψτε την ξανά μετά από 15 έως 30 λεπτά.

Αν δεν υπάρχει βελτίωση, τοποθετήστε το σύστημα ηχείων σε μεγαλύτερη απόσταση από την τηλεόραση.

Σχετικά με τη λειτουργία

- Αν μεταφέρετε το σύστημα από ψυχρό σε θερμό χώρο, ή αν τοποθετηθεί σε πολύ υγρό δωμάτιο, υπάρχει δυνατότητα να σχηματιστούν υδρατμοί στο φακό στο εσωτερικό της συσκευής αναπαραγωγής CD. Σε περίπτωση που συμβεί αυτό, το σύστημα δεν θα λειτουργεί κανονικά. Βγάλτε το δίσκο και αφήστε ενεργοποιημένο το σύστημα για περίπου μία ώρα έως ότου εξατμιστεί η υγρασία.
- Όταν μεταφέρετε το σύστημα, να βγάζετε από αυτό τυχόν δίσκο.

Σε περίπτωση που έχετε τυχόν ερωτήσεις ή προβλήματα σχετικά με το σύστημά σας, παρακαλείστε να συμβουλευτείτε τον πλησιέστερο αντιπρόσωπο της Sony.

Παρατηρήσεις για τους δίσκους

- Πριν την αναπαραγωγή, καθαρίστε το δίσκο με ένα καθαρό πανί. Σκουπίστε το δίσκο από το κέντρο προς τα έξω.
- Μη χρησιμοποιείτε διαλυτικά, όπως βενζίνη, νέφτι, εμπορικά καθαριστικά ή αντιστατικά σπρέι που προορίζονται για δίσκους βινυλίου.
- Μην εκθέτετε το δίσκο σε άμεση ηλιοβολή ή πηγές θερμότητας, όπως θερμούς αεραγωγούς, ούτε να τον αφήνετε μέσα σε αυτοκίνητο το οποίο είναι σταθμευμένο σε άμεση ηλιοβολή.
- Μη χρησιμοποιείτε δίσκους περικυκλωμένους με προστατευτικό δακτύλιο. Μπορεί να προκληθεί δυσλειτουργία του συστήματος.
- Όταν χρησιμοποιείτε δίσκους με κόλλα ή κάποια παρόμοια κολλώδης ουσία στην πλευρά του δίσκου με την ετικέτα ή δίσκους στους οποίους έχει χρησιμοποιηθεί ειδικό μελάνι κατά την εκτύπωση της ετικέτας, υπάρχει δυνατότητα ο δίσκος ή η ετικέτα να κολλήσουν σε εξαρτήματα που βρίσκονται στο εσωτερικό της συσκευής. Όταν συμβεί κάτι τέτοιο, ίσως να μην είναι δυνατό να βγάλετε το δίσκο και ίσως να προκληθεί δυσλειτουργία της συσκευής. Πριν από τη χρήση, να βεβαιώνετε ότι δεν κολλάει η πλευρά του δίσκου με την ετικέτα. Δεν θα πρέπει να χρησιμοποιούνται τα ακόλουθα είδη δίσκων:
 - Ενοικιαζόμενοι ή χρησιμοποιημένοι δίσκοι με προσκολλημένες ετικέτες όπου η κόλλα επεκτείνεται πέρα από την ετικέτα. Δίσκοι με ετικέτα της οποίας η περίμετρος είναι κολλώδης.
 - Δίσκοι με ετικέτες οι οποίες είναι εκτυπωμένες με ειδικό μελάνι με κολλώδη υφή.
- Στη συσκευή αυτή, δεν είναι δυνατή η αναπαραγωγή δίσκων με ασυνήθιστα σχήματα (π.χ. καρδιά, τετράγωνο, αστέρι). Η προσπάθεια αναπαραγωγής τέτοιων δίσκων μπορεί να προκαλέσει βλάβη στη συσκευή. Μη χρησιμοποιείτε τέτοιους δίσκους.

Καθαρισμός θαλάμου

Καθαρίστε το θάλαμο, τα πάνελ και τα χειριστήρια με ένα μαλακό πανί ελαφρώς βρεγμένο με ήπιο απορρυπαντικό διάλυμα. Μη χρησιμοποιείτε λειαντικά προϊόντα, διαβρωτική σκόνη ή διαλυτή, όπως νέφτι, βενζίνη ή οινόπνευμα.

Μόνιμη φύλαξη κασέτας

Για να εμποδίσετε την τυχαία εγγραφή μιας κασέτας, σπάστε τη γλωττίδα της κασέτας από την πλευρά Α ή Β, όπως απεικονίζεται.

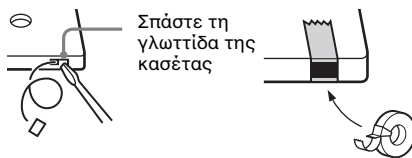

Αν κάποια μελλοντική στιγμή θέλετε να χρησιμοποιήσετε ξανά την κασέτα για εγγραφή, καλύψτε τη σπασμένη γλωττίδα με αυτοκόλλητη ταινία.

Πριν τοποθετήσετε την κασέτα στο κασετόφωνο

Μαζέψτε τυχόν χαλάρωμα της κασέτας. Αν δεν το κάνετε αυτό, η κασέτα μπορεί να μπλεχτεί στα εξαρτήματα του κασετόφωνου και να προκληθεί βλάβη σε αυτήν.

Όταν χρησιμοποιείτε κασέτα μεγαλύτερη των 90 λεπτών

Η κασέτα είναι πολύ ελαστική. Μην αλλάζετε συχνά τις λειτουργίες της κασέτας, όπως η αναπαραγωγή, η διακοπή, η γρήγορη αναζήτηση. Η κασέτα μπορεί να μπλεχτεί στο κασετόφωνο.

Καθαρισμός των κεφαλών κασέτας

Καθαρίστε τις κεφαλές της κασέτας μετά από κάθε 10 ώρες χρήσης.

Βεβαιωθείτε να καθαρίζετε τις κεφαλές της κασέτας πριν ξεκινήσετε κάποια σημαντική εγγραφή ή αφού αναπαράγετε μια παλιά κασέτα.

Χρησιμοποιήστε μια κασέτα καθαρισμού, ξηρού ή υγρού τύπου, η οποία πωλείται ξεχωριστά. Για λεπτομέρειες, ανατρέξτε στις οδηγίες της κασέτας καθαρισμού.

Απομαγνητισμός των κεφαλών κασέτας

Απομαγνητίστε τις κεφαλές των κασετών και τα μεταλλικά εξαρτήματα που έρχονται σε επαφή με την κασέτα μετά από κάθε 20 έως 30 ώρες χρήσης με κασέτα απομαγνητισμού η οποία πωλείται ξεχωριστά. Για λεπτομέρειες, ανατρέξτε στις οδηγίες της κασέτας απομαγνητισμού.

Προδιαγραφές

Κύρια μονάδα (HCD-GPZ7/HCD-GPZ6)

Τμήμα ενισχυτή

HCD-GPZ7 για CMT-GPZ7

Μοντέλο Ευρώπης:

Έξοδος ισχύος DIN (ονομαστική):
40 + 40 Watt
(6 ohm στα 1 kHz, DIN)

Έξοδος ισχύος συνεχόμενου RMS
(αναφοράς):
60 + 60 Watt
(6 ohm στα 1 kHz, 10% THD)

Έξοδος ισχύος μουσικής (αναφοράς):
100 + 100 Watt
(6 ohm στα 1 kHz, 10% THD)

Άλλα μοντέλα:

Τα ακόλουθα μετρήθηκαν σε AC 240 V,
AC 220 V ή AC 120 V

Έξοδος ισχύος DIN (ονομαστική):
40 + 40 Watt
(6 ohm στα 1 kHz, DIN)

Έξοδος ισχύος συνεχόμενου RMS
(αναφοράς):
60 + 60 Watt
(6 ohm στα 1 kHz, 10% THD)

HCD-GPZ6 για CMT-GPZ6

Μοντέλο Ευρώπης:

Έξοδος ισχύος DIN (ονομαστική):
40 + 40 Watt
(6 ohm στα 1 kHz, DIN)

Έξοδος ισχύος συνεχόμενου RMS
(αναφοράς):
50 + 50 Watt
(6 ohm στα 1 kHz, 10% THD)

Έξοδος ισχύος μουσικής (αναφοράς):
90 + 90 Watt
(6 ohm στα 1 kHz, 10% THD)

Άλλα μοντέλα:

Τα ακόλουθα μετρήθηκαν σε AC 240 V,
AC 220 V ή AC 120 V

Έξοδος ισχύος DIN (ονομαστική):
30 + 30 Watt
(6 ohm στα 1 kHz, DIN)

Έξοδος ισχύος συνεχόμενου RMS
(αναφοράς):
40 + 40 Watt
(6 ohm στα 1 kHz, 10% THD)

Εισόδοι

ANALOG IN (στερεοφωνικό μίνι βύσμα):
Ευαισθησία 250 mV,
σύνθετη αντίσταση
47 kilohm

Έξοδοι

CD DIGITAL OUT: Οπτικό μήκος
κύματος:
660 nm

PHONES (στερεοφωνικό μίνι βύσμα):
Αποδέχεται ακουστικά
με σύνθετη αντίσταση
8 ohm ή περισσότερα

SPEAKER: Αποδέχεται σύνθετη
αντίσταση 6 έως
16 ohm

Τμήμα συσκευής αναπαραγωγής CD

Σύστημα Σύστημα συμπαγών
δίσκων και ψηφιακού
ήχου

Ιδιότητες διόδου λέιζερ

Διάρκεια εκπομπής:
Συνεχόμενη
Έξοδος λέιζερ*:
Λιγότερο από 44,6 μW

* Η έξοδος αυτή είναι η μέτρηση της τιμής σε
απόσταση 200 χιλ. από την επιφάνεια του
αντικειμενικού φακού στην οπτική μονάδα
παραλαβής με άνοιγμα 7 χιλ.

Ανταπόκριση συχνότητας

20 Hz - 20 kHz (±0,5 dB)

Μήκος κύματος 780 – 790 nm

Τμήμα κασετοφώνου

Σύστημα εγγραφής 4 κομματιών 2
καναλιών
στερεοφωνικό

Ανταπόκριση συχνότητας

50 – 13.000 Hz (±3 dB),
με χρήση κασετών
TYPE I της Sony
±0,15% W. Κορυφή
(IEC)
0,1% W. RMS (NAB)
±0,2% W. Κορυφή
(DIN)

Wow και flutter

Τμήμα συντονιστή

Στερεοφωνικό FM, FM/AM υπερετεροδύναος συντονιστής

Τμήμα συντονιστή FM

Εύρος συντονισμού 87,5 – 108,0 MHz
Κεραία Κεραία καλωδίου FM
Ακροδέκτες κεραίας 75 ohm
μη ισορροπημένοι

Ενδιάμεση συχνότητα 10,7 MHz

Τμήμα συντονιστή AM

Εύρος συντονισμού

Μοντέλο Βόρειας Αμερικής:

530 – 1.710 kHz
(με το διάστημα
συντονισμού
ρυθμισμένο στα
10 kHz)
531 – 1.710 kHz
(με το διάστημα
συντονισμού
ρυθμισμένο στα 9 kHz)

Μοντέλο Ευρώπης:

531 – 1.602 kHz
(με το διάστημα
συντονισμού
ρυθμισμένο στα 9 kHz)

Λοιπά μοντέλα:

530 – 1.710 kHz
(με το διάστημα
συντονισμού
ρυθμισμένο στα
10 kHz)
531 – 1.602 kHz
(με το διάστημα
συντονισμού
ρυθμισμένο στα 9 kHz)

Κεραία

Ακροδέκτες κεραίας

Κεραία βρόχου AM
Ακροδέκτης
εξωτερικής κεραίας

Ενδιάμεση συχνότητα

450 kHz

Ηχείο (SS-CGPZ7/SS-CGPZ6)

SS-CGPZ7 για CMT-GPZ7

Σύστημα ηχείων Αμφίδρομο, τύπου
bass-reflex

Μονάδες ηχείου

Woofers: 13 εκ. διάμετρος,
κωνικός τύπος
Tweeters: 4 εκ. διάμετρος,
κωνικός τύπος

Ονομαστική σύνθετη αντίσταση
6 ohm

Διαστάσεις (π/υ/β) Περίπου 163 X 261 X
260 χιλ.

Βάρος Περίπου 2,9 κιλά
καθαρά ανά ηχείο

SS-CGPZ6 για CMT-GPZ6

Σύστημα ηχείων Αμφίδρομο, τύπου
bass-reflex

Μονάδες ηχείου

Woofers: 12 εκ. διάμετρος,
κωνικός τύπος
Tweeters: 4 εκ. διάμετρος,
κωνικός τύπος

Ονομαστική σύνθετη αντίσταση
6 ohm

Διαστάσεις (π/υ/β) Περίπου 163 X 261 X
230 χιλ.

Βάρος Περίπου 2,5 κιλά
καθαρά ανά ηχείο

Γενικά

Απαιτήσεις ισχύος

Μοντέλο Ευρώπης: 230 V AC, 50/60 Hz

Μοντέλο Κορέας: 220 V AC, 60 Hz

Μοντέλο Αυστραλίας: 230 – 240 V AC,
50/60 Hz

Μοντέλο Αργεντινής: 220 V AC, 50/60 Hz

Άλλα μοντέλα: 120 V, 220 V ή
230 – 240 V AC,
50/60 Hz
Ρυθμιζόμενο με
επιλογή τάσης

Κατανάλωση ισχύος
CMT-GPZ7

Μοντέλο Ευρώπης: 100 Watt
0,25 Watt (σε τρόπο
λειτουργίας
εξοικονόμησης
ενέργειας)

Λοιπά μοντέλα: 105 Watt

CMT-GPZ6

Μοντέλο Ευρώπης: 90 Watt
0,25 Watt (σε τρόπο
λειτουργίας
εξοικονόμησης
ενέργειας)

Λοιπά μοντέλα: 75 Watt

Διαστάσεις (π/υ/β) (χωρίς ηχεία)
Περίπου 181 X 261 X
297 χιλ.

Βάρος (χωρίς ηχεία)

Τμήμα ενισχυτή/συντονιστή/κασέτας/CD:

CMT-GPZ7: Περίπου 6,1 κιλά

CMT-GPZ6: Περίπου 5,8 κιλά

Παρεχόμενα εξαρτήματα

Τηλεχειριστήριο (1)
Μπαταρίες R6
(μέγεθος AA) (2)
Κεραία βρόχου AM (1)
Κεραία καλωδίου FM
(1)
CD-ROM (SonicStage)
(1)
Οδηγός
εγκατάστασης και
λειτουργίας
SonicStage (1)

Έχει χορηγηθεί ειδική άδεια χρήσης
ευρεσιτεχνιών των Η.Π.Α. και άλλων χωρών
από τη Dolby Laboratories.

Ο σχεδιασμός και οι προδιαγραφές
υπόκεινται σε αλλαγή χωρίς προειδοποίηση.



- Κατανάλωση ενέργειας σε
Λειτουργία Standby (αναμονή):
0,3 Watt
- Δεν χρησιμοποιούνται στις
συγκεκριμένες πλάκες
κυκλωμάτων επιβραδυντικά
φλόγας αλογονομένα.
- Ο κασσίτερος χωρίς μόλυβδο,
χρησιμοποιείται για κόλληση
συγκεκριμένων κομματιών.
- Δεν χρησιμοποιούνται σε
κονσόλες επιβραδυντικά φλόγας
αλογονομένα.

Κατάλογος θέσεων πλήκτρων και σελίδες αναφοράς

Πώς να χρησιμοποιήσετε αυτήν τη σελίδα

Χρησιμοποιήστε τη σελίδα αυτή για να βρείτε τη θέση των πλήκτρων και των άλλων εξαρτημάτων του συστήματος που δεν αναφέρονται στο κείμενο.

Αριθμός εικόνας

TUNER/BAND **13** (19, 21)

Όνομασία πλήκτρου
Σελίδα

εξαρτήματος
αναφοράς

Κύρια μονάδα

ΑΛΦΑΒΗΤΙΚΗ ΣΕΙΡΑ

A - Z

BASS +/- **33** (27)
 CANCEL **21** (16)
 CD SYNC **12** (25)
 DISPLAY **3** (23, 31, 32)
 DSGX **34** (27)
 ENTER **18** (16, 18)
 FM MODE **26** (22)
 FUNCTION **29**
 (14, 17, 19, 21, 24,
 25, 26, 34)
 PLAY MODE **28** (14, 17, 25)
 REPEAT **27** (17)
 TREBLE +/- **32** (27)
 TUNER/BAND **13** (19, 21)
 TUNER MEMORY **14** (19)
 TUNING MODE **25** (19, 21)
 TUNING +/- **15** (19, 21)

A - Ω

Αισθητήρας
 τηλεχειριστηρίου **10**
 Βύσμα ANALOG IN **24** (26,
 29, 33)
 Βύσμα CD DIGITAL OUT **23**
 (33)
 Βύσμα PHONES **30**
 Παράθυρο οθόνης **4**
 Υποδοχή δίσκου **31** (14)
 Χειριστήριο VOLUME **2**
 Χειριστήριο επιλογής **17** (16,
 18)
 Χώρος κασέτας **5** (24)

ΠΕΡΙΓΡΑΦΗ ΠΛΗΚΤΡΩΝ

I/⏻ (ισχύς) **1** (12, 20, 39)
 ▲ PUSH OPEN/CLOSE
 (ανοικτή/κλειστή κασέτα)
6 (24)
 TAPE ▶ (αναπαραγωγή) **7**
 (24)
 ■ (διακοπή κασέτας) **8** (24,
 25)
 ◀◀/▶▶ (επανατύλιξη/
 γρήγορη προώθηση
 κασέτας) **9** (24)
 ● PAUSE/START (εγγραφή)
11 (25, 26)
 📁 +/- (επιλογή ομάδας) **16**
 (15, 25)
 ⏪◀◀/▶▶▶▶⏩ (επανατύλιξη/γρήγορη
 προώθηση, μετάβαση
 πίσω/μετάβαση μπροστά)
19 (15, 24, 27)
 ▲ (άνοιγμα/κλείσιμο CD) **20**
 (15, 24)
 ■ (διακοπή CD) **21** (13, 21,
 26)
 CD ▶▶▶▶ (αναπαραγωγή) **22**
 (15)

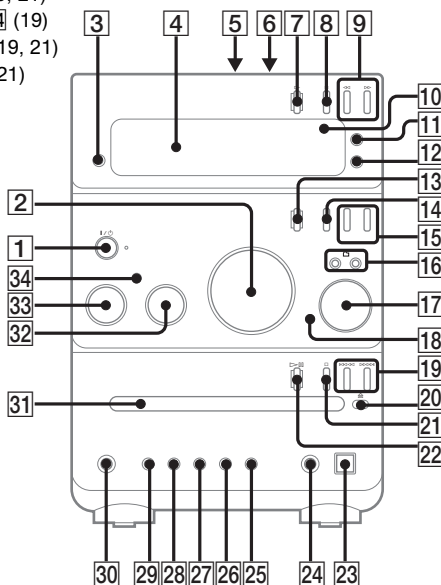

Τηλεχειριστήριο

ΑΛΦΑΒΗΤΙΚΗ ΣΕΙΡΑ

A – E

CD **16** (14, 17)
CLEAR **13** (18)
CLOCK/TIMER SELECT **2**
(28, 30)
CLOCK/TIMER SET **3** (13,
28, 29)
DISPLAY **19** (23, 31, 32)
ENTER **9** (13, 17, 19, 28, 29)
EQ **12** (27)

F – Z

FM MODE **4** (22)
FUNCTION **6** (14, 17, 19, 21,
24, 25, 26, 34)
PLAY MODE **18** (14, 17, 25)
REPEAT **4** (17)
SLEEP **20** (27)
TAPE **15** (24)
TUNER BAND **5** (19, 21)
TUNER MEMORY **17** (19)
TUNING MODE **18** (19, 21)
VOLUME +/- **10** (28)

ΠΕΡΙΓΡΑΦΗ ΠΛΗΚΤΡΩΝ

I/⏻ (ισχύς) **1** (13, 28)
◀▶ (επανατύλιξη/
γρήγορη προώθηση) **7**
(15, 24)
▶ (αναπαραγωγή) **8** (15,
24)
⏸ (προσωρινή διακοπή) **8**
(15, 24)
■ (διακοπή) **8** (15, 24)
☑ +/- (επιλογή ομάδας) **11**
(15, 17)
◀▶/▶ (μετάβαση πίσω/
μετάβαση μπροστά) **14**
(13, 15, 27, 28)
+/- (συντονισμός) **14** (19)

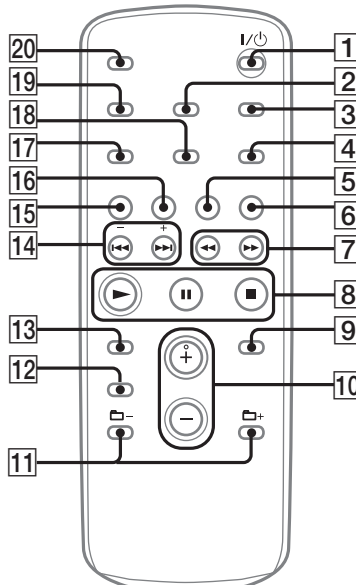

ПРЕДУПРЕЖДЕНИЕ

Для предупреждения опасности пожара или поражения электрическим током не следует оставлять данный аппарат под дождем или в местах с повышенной влажностью.

Во избежание возгорания не закрывайте вентиляционные отверстия аппарата газетами, скатертями, занавесками, и т.п. И не располагайте на аппарате зажженные свечи.

Во избежание опасности возгорания или поражения электрическим током не ставьте на аппарат предметы, наполненные водой, такие как вазы.

Не устанавливайте аппарат в закрытом месте, таком, как книжная полка или встроенный шкаф.

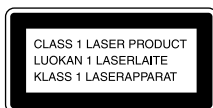

Настоящая аппаратура классифицируется как ЛАЗЕРНАЯ ПРОДУКЦИЯ КЛАССА 1. Эта этикетка расположена на задней панели.



Не выбрасывайте батарейки вместе с обычным домашним мусором, ликвидируйте их надлежащим образом как химические отходы.

Для покупателей в России



Компонентная микросистема HI-FI

Изготовитель: Сони Корпорейшн
Адрес: 6-7-35 Киташинагава,
Шинагава-ку, Токио 141-0001, Япония
Страна-производитель: Китай

Уведомление для пользователей

Относительно прилагаемого программного обеспечения

Текст, показанный на SonicStage, может не отображаться на экране устройства надлежащим образом в зависимости от типа текста и символов. Это может произойти по причине:

- Ограниченных возможностей подсоединенного проигрывателя.
- Неправильного функционирования проигрывателя.

Надписи ATRAC, ATRAC3, ATRAC3plus и их логотипы являются торговыми марками корпорации Sony Corporation.

Надпись SonicStage и логотип SonicStage являются торговыми марками или зарегистрированными торговыми марками Sony Corporation.

Как пользоваться данным руководством

- В данном руководстве в основном объясняются операции, выполняемые с помощью пульта дистанционного управления, однако такие же операции можно выполнять также с помощью кнопок на аппарате, имеющих такие же или подобные названия.
- В данном руководстве описаны правила эксплуатации данной системы. Для получения подробной информации о прилагаемом программном обеспечении SonicStage, обращайтесь к прилагаемой инструкции по эксплуатации программного обеспечения SonicStage “Руководство по установке/эксплуатации”.

Оглавление

Как пользоваться данным руководством.....	2
Создайте Ваши собственные диски ATRAC CD.....	5
Какие диски Вы можете воспроизводить на данной системе?.....	6
Относительно дисков ATRAC CD и MP3 CD.....	9

Подготовка к эксплуатации

Подсоединение системы.....	11
Установка часов.....	13

CD – Воспроизведение

Загрузка диска.....	14
Воспроизведение диска	14
– Нормальное воспроизведение/ Произвольное воспроизведение	
Поиск дорожек с помощью диска настройки	16
Повторное воспроизведение	17
– Повторное воспроизведение	
Создание Вашей собственной программы	17
– Программное воспроизведение	

Тюнер

Предварительная установка радиостанций.....	19
Прослушивание радиоприемника.....	21
– Предварительная настройка	
– Ручная настройка	
Использование системы передачи радиоданных (RDS)	22
(только европейская модель)	

Магнитная лента – Воспроизведение

Загрузка магнитной ленты	24
Воспроизведение магнитной ленты	24

Магнитная лента – Запись

Запись Ваших любимых дорожек CD на магнитную ленту.....	25
– Синхронная запись CD-ЛЕНТА	
Запись на магнитную ленту вручную.....	26
– Ручная запись	

Регулировка звука

Регулировка звука.....	27
------------------------	----

Таймер

Засыпание под музыку.....	28
– Таймер сна	
Пробуждение под музыку	28
– Воспроизведение по таймеру	
Запись радиопрограмм с помощью таймера.....	30
– Запись по таймеру	

Дисплей

Выключение дисплея	31
– Режим экономии энергии	
Просмотр информации о диске на дисплее	31
Просмотр информации о тюнере на дисплее	32

Дополнительные компоненты

Подсоединение дополнительных компонентов	33
Прослушивание сигнала аудио подсоединенного компонента	34
Запись сигнала аудио с подсоединенного компонента	34
Запись на подсоединенный компонент	34

Отыскание и устранение неисправностей

Проблемы и методы их устранения.....	35
Сообщения	39

Дополнительная информация

Меры предосторожности.....	40
Технические характеристики.....	42
Перечень расположения кнопок и страниц для справки.....	45

Создайте Ваши собственные диски ATRAC CD

В дополнение к обычным аудиодискам CD Вы сможете воспроизводить оригинальные диски CD, называемые “ATRAC CD”, которые Вы создадите с помощью прилагаемого программного обеспечения SonicStage. С помощью программного обеспечения SonicStage можно записать около 30 аудиодисков CD* на один диск CD-R или CD-RW. Следующая информация даст общее краткое представление о том, как Вы будете слушать музыку на Вашем диске ATRAC CD.

Установите программное обеспечение SonicStage на Ваш компьютер.

SonicStage является программным обеспечением, которое позволяет записывать музыку с аудиодисков CD на Ваш компьютер и создавать оригинальные диски CD. Это программное обеспечение можно установить с прилагаемого диска CD-ROM.



Создайте диск ATRAC CD.

После выбора Ваших любимых песен из музыки, которая хранится в памяти Вашего компьютера, запишите их на диск CD-R/CD-RW с помощью программного обеспечения SonicStage.

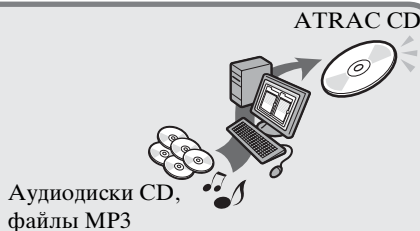

Слушайте их с помощью данной системы.

Вы сможете наслаждаться множеством песен на созданном Вами оригинальном диске CD.



Пожалуйста, обратитесь к прилагаемой инструкции “Руководство по установке/эксплуатации” для получения информации относительно установки программного обеспечения SonicStage и создания дисков ATRAC CD.

* Когда общее время воспроизведения одного диска CD (альбома) составляет 60 минут, и Вы будете выполнять запись на диск CD-R/CD-RW емкостью 700 Мбайт со скоростью 48 кбит/с в формате ATRAC3plus.

Какие диски Вы можете воспроизводить на данной системе?



Диски Аудио CD:

Диски CD в формате CD-DA

Формат CD-DA (компакт-диск с цифровой записью аудиоданных) является стандартом записи, который используется для записи аудиодисков CD.



Диски ATRAC CD:

Диски CD-R/CD-RW, на которых аудиоданные сжаты в формате ATRAC3plus, записанные с использованием программного обеспечения SonicStage*

ATRAC3plus (адаптивное кодирование звука с преобразованием 3plus) является технологией сжатия аудиоданных, которая удовлетворяет требованиям высокого качества звучания и высокой степени сжатия. ATRAC3plus позволяет выполнять сжатие аудиофайлов в соотношении примерно 1/20 их оригинального размера при скорости 64 кбит/с.

Данная система может выполнять воспроизведение со следующей скоростью передачи данных и частотой дискретизации:

	Скорость передачи данных	Частота дискретизации
ATRAC3	66/105/132 кбит/с	44,1 кГц
ATRAC3plus	8 – 352 кбит/с	44,1 кГц

На данной системе может быть отображено не более 62 символов.



Диски MP3 CD:

Диски CD-R/CD-RW, на которых аудиоданные сжаты в формате MP3, записанные с использованием программного обеспечения, отличного от SonicStage*

Ниже приведена информация о скорости передачи данных и частоте дискретизации, с которыми данная система может выполнять воспроизведение. Также могут быть воспроизведены файлы с переменной скоростью передачи данных (VBR).

	Скорость передачи данных	Частота дискретизации
MPEG-1 Layer3	32 – 320 кбит/с	32/44,1/48 кГц
MPEG-2 Layer3	8 – 160 кбит/с	16/22,05/23 кГц
MPEG-2.5 Layer3	8 – 160 кбит/с	8/11,025/12 кГц

Данная система соответствует версии 1.0/1.1/2.2/2.3/2.4 формата метки ID3. Метка ID3 является форматом для присоединения определенной информации (название дорожки, название альбома, имя исполнителя и т.п.) к файлам MP3. На данной системе может быть отображено не более 124 символов информации метки ID3.

Также может быть воспроизведен диск ATRAC CD, на который записаны аудиоданные, сжатые в формате MP3, с использованием программного обеспечения, отличного от SonicStage.

С помощью программного обеспечения SonicStage Вы не сможете создать диск CD, на котором будут записаны аудиоданные смешанного формата.

* Могут быть воспроизведены только диски уровня 1/2 стандарта ISO9660 и с форматом расширения Joliet.

Перечень доступных для воспроизведения дисков

Формат дисков	Логотип диска
Аудио CD	
CD-R/CD-RW (аудиоданные, файлы ATRAС3plus, файлы MP3)	   

Диски, которые данная система не может воспроизвести

- Диски CD-ROM
- Диски CD-R/CD-RW, за исключением дисков, записанных в следующих форматах:
 - музыкальный формат CD
 - формат ATRAC3plus и формат MP3, которые соответствуют стандарту ISO9660¹⁾ уровень 1/уровень 2, Joliet или Мультисессия²⁾
- Диски нестандартной формы (напр., в форме сердца, квадрата, звезды) не могут быть воспроизведены на данном аппарате. Попытка сделать это может повредить аппарат. Не используйте такие диски.
- Диск с наклеенной бумагой или этикетками.
- Диск, на поверхности которого осталась липкая, целлофановая лента, или этикетка.
- Диск 8 см с адаптером

1) Формат ISO9660

Наиболее распространенный международный стандарт для логического формата файлов и папок на CD-ROM. Имеется несколько уровней спецификации. На Уровне 1 имена файлов должны соответствовать формату 8.3 (не более восьми символов в имени, не более трех символов в расширении) и состоять из заглавных букв. Имена папок не должны содержать более восьми символов. Не допускается существование свыше восьми уровней вложенности папок. Спецификация Уровня 2 допускает, чтобы в именах файлов и именах папок содержалось до 31 символа. Каждая папка может иметь до 8 деревьев. При использовании Joliet в расширенном формате (имена файлов и имена папок могут содержать до 64 символов) проверьте содержание записывающего программного обеспечения и т.п.

2) Мультисессия

Это метод записи, позволяющий добавлять данные с помощью метода моментального отслеживания. Обычные диски CD начинаются с области управления CD, называемой входом, и заканчиваются областью, называемой выходом. Мультисессионный диск CD представляет собой диск CD, имеющий несколько сессий, при этом каждый сегмент от входа к выходу рассматривается как одна сессия. CD-Extra: В этом формате сигнал аудио (аудиоданные CD) записывается на дорожки в сессии 1, а данные записываются на дорожки в сессии 2. Микшированный CD: В этом формате данные записываются на первую дорожку, а сигнал аудио (аудиоданные CD) записывается на вторую и последующие дорожки сессии.

Примечания относительно дисков CD-R и CD-RW

- Некоторые диски CD-R или CD-RW не могут быть воспроизведены на данной системе в зависимости от качества записи, физического состояния диска или характеристик записывающего устройства. Более того, диск не будет воспроизводиться, если он не прошел правильную окончательную обработку. Более подробную информацию см. в инструкции по эксплуатации записывающего устройства.
- Диски, записанные на дисководах CD-R/CD-RW, могут не воспроизводиться из-за царапин, грязи, условий записи или характеристик дисковода.
- Диски CD-R и CD-RW, записанные в мультисессионном режиме, которые не были закончены “завершающей сессией”, не поддерживаются.
- При работе с форматами, отличными от ISO9660 уровня 1 и 2, имена папок или имена файлов могут отображаться неправильно.
- Следующие диски требуют более продолжительного времени для начала воспроизведения.
 - диск, записанный со сложной древовидной структурой.
 - диск, записанный в мультисессионном режиме.
 - диск, к которому были добавлены данные (диск, не прошедший окончательную обработку).

Музыкальные диски, закодированные с помощью технологий защиты авторский прав

Этот продукт предназначен для воспроизведения дисков, отвечающих требованиям стандарта Compact Disc (CD).

В настоящее время некоторые звукозаписывающие компании выпускают различные музыкальные диски, закодированные с помощью технологий защиты авторских прав. Помните, что среди таких дисков встречаются такие, которые не отвечают требованиям стандарта CD, и их нельзя воспроизводить с помощью данного устройства.

Относительно дисков ATRAC CD и MP3 CD

Структура дисков ATRAC CD и MP3 CD

Диски ATRAC CD и MP3 CD состоят из “файлов” и “групп”. Название “файл” эквивалентно названию “дорожка” аудиодиска CD. Название “группа” применяется к группе файлов и эквивалентно названию “альбом”. Что касается дисков MP3 CD, то данная система распознает папку MP3 как “группу”, что позволяет одинаково управлять функционированием дисков ATRAC CD и MP3 CD.

Последовательность воспроизведения дисков ATRAC CD and MP3 CD

Что касается дисков ATRAC CD, то файлы будут воспроизводиться в последовательности, выбранной в программном обеспечении SonicStage. Что касается дисков MP3 CD, то последовательность воспроизведения может изменяться в зависимости от способа записи файлов MP3 на диск. В приведенном ниже примере файлы воспроизводятся в порядке с ① до ⑦.

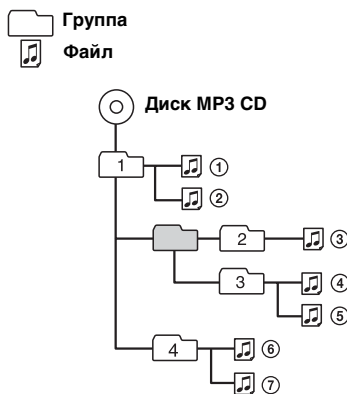

(Максимальный уровень директории: 8)

Допустимое количество групп и файлов

Диски ATRAC CD:

- Максимальное количество групп: 255
- Максимальное количество файлов: 999

Диски MP3 CD:

- Максимальное количество групп: 256
- Максимальное количество файлов: 511
(Максимальное количество файлов и групп MP3, которые могут содержаться на одном диске, равно 512.)

Примечания

- Система может не выполнить воспроизведение файлов MP3, которые не имеют расширения “.MP3”.
- Попытки воспроизведения файлов, отличных от MP3, которые имеют расширение “.MP3”, могут привести к появлению шума или к неправильному срабатыванию.
- Если на одном диске будут записаны файлы ATRAC3plus и файлы MP3, данная система воспроизведет файлы ATRAC3plus в первую очередь.
- Не сохраняйте файлы в других форматах и не создавайте ненужные папки на диске, на котором имеются файлы ATRAC3plus и MP3.
- Для сжатия исходных данных в файл MP3 мы рекомендуем установить следующие параметры сжатия “44.1 kHz” (44,1 кГц), “128 kbps” (128 кбит/с), и “Constant Bit Rate” (Постоянная скорость передачи данных).
- Для записи с достижением максимальной емкости установите программное обеспечение записи с опцией “halting of writing” (остановка записи).
- Для записи с максимальной емкостью за один раз на носитель информации, на котором нет никаких записей, установите программное обеспечение записи с опцией “Disc at Once” (Сразу весь диск).

Меры предосторожности при воспроизведении диска, записанного в мультисессионном режиме

- Если диск начинается с сессии CD-DA, он распознан как диск CD-DA (аудио), а сессии ATRAC3plus/MP3 не воспроизводятся.
- Если диск начинается с сессии ATRAC3plus/MP3, он будет распознан как диск ATRAC CD/MP3 CD, а (аудио) сессии CD-DA не воспроизводятся.
- Диапазон воспроизведения диска MP3 CD определяется древовидной структурой файлов, созданной путем анализа диска.
- Диск со смешанным форматом CD будет распознан как диск CD-DA (аудио).

Подсоединение системы

Выполните следующие действия пунктов с **1** по **4** для подсоединения Вашей системы с помощью прилагаемых шнуров и принадлежностей.

Правая акустическая система

Левая акустическая система



1 Подсоедините акустические системы.

Подсоедините шнуры правой и левой акустической системы к гнездам SPEAKER, как показано ниже.

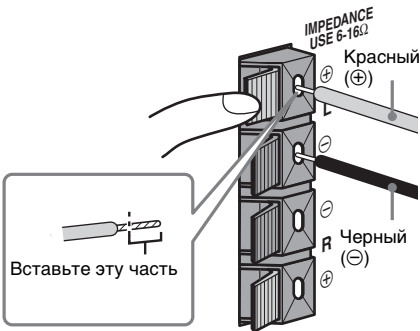

2 Подключите антенны FM и AM.

Соберите рамочную антенну AM, а затем подсоедините ее.

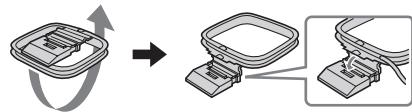

Тип штексельной вилки Ⓐ

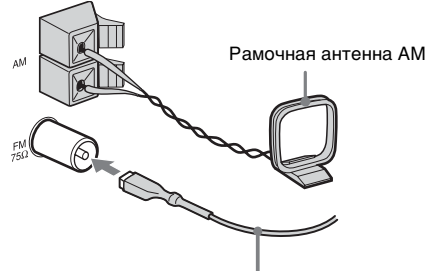

Удлините проволочную антенну FM в горизонтальном направлении

продолжение следует

Тип штепсельной вилки ⓑ

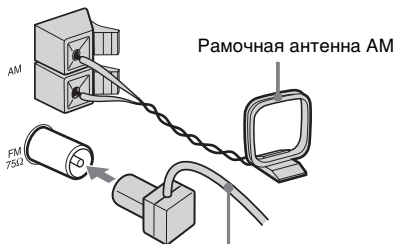

Удлините проволочную антенну FM в горизонтальном направлении

Тип штепсельной вилки Ⓒ

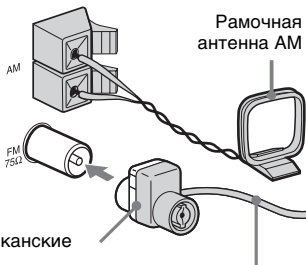

Североамериканские модели:

Подсоедините с помощью белой стороны

Прочие модели:

Подсоедините с помощью коричневой стороны

Удлините проволочную антенну FM в горизонтальном направлении

Примечание

Для предотвращения шумовых перекрестных помех расположите антенны как можно дальше от шнуров акустических систем.

3 Для моделей, оснащенных переключателем напряжения, установите переключатель VOLTAGE SELECTOR на напряжение местной электросети.

Для получения списка доступных настроек обращайтесь к наклейке на переключателе VOLTAGE SELECTOR на Вашей системе.

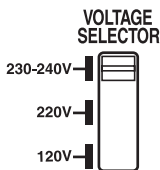

4 Подсоедините сетевой шнур к электрической сети.

Если вилка не соответствует штепсельной розетке, отсоедините прилагаемое переходное устройство для вилки (только для моделей, оснащенных переходным устройством).

Для включения системы нажмите кнопку I/⏻.

Вставление в пульт дистанционного управления двух батареек R6 (размером AA)

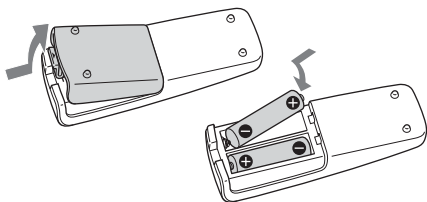

Примечание

Если Вы не собираетесь использовать пульт дистанционного управления в течение длительного периода времени, выньте батарейки во избежание возможного повреждения вследствие утечки из батареек внутреннего вещества и коррозии.

К Вашему сведению

При нормальной эксплуатации батареек должно хватать приблизительно на шесть месяцев. Если пульт дистанционного управления больше не в состоянии управлять системой, замените обе батарейки новыми.

При переноске данной системы

Выполните следующие действия для защиты механизма CD.

Для выполнения этой операции используйте кнопки на аппарате.

- 1 Нажмите кнопку I/⏻ для включения системы, а затем нажимайте повторно кнопку FUNCTION для переключения функционирования на CD.
- 2 Убедитесь в том, что диск не загружен в слот для дисков.
- 3 Держите нажатой кнопку DISPLAY, а затем нажимайте кнопку ▲ и ►►▷▷I, пока не появится индикация "LOCK".
- 4 Отсоедините сетевой шнур.

Установка часов

Для выполнения этой операции используйте кнопки на пульте дистанционного управления.

- 1 Нажмите кнопку I/⏻ для включения системы.
- 2 Нажмите кнопку CLOCK/TIMER SET.
- 3 Нажимайте повторно кнопку I◀◀ или ▶▶I для установки часов.
- 4 Нажмите кнопку ENTER.
- 5 Нажимайте повторно кнопку I◀◀ или ▶▶I для установки минут.
- 6 Нажмите кнопку ENTER.
Часы начнут функционировать.

Для настройки часов

- 1 Нажмите кнопку CLOCK/TIMER SET.
- 2 Нажимайте повторно кнопку I◀◀ или ▶▶I для выбора индикации "CLOCK SET", а затем нажмите кнопку ENTER.
- 3 Выполните те же самые действия, что в пунктах с 3 по 6 выше.

Примечание

Часы не отображаются в режиме экономии энергии (стр. 31).

CD – Воспроизведение

Загрузка диска

Для выполнения этой операции используйте кнопки на аппарате.

- 1 **Нажмите кнопку CD (или нажимайте повторно кнопку FUNCTION) для переключения функционирования на CD.**
- 2 **Вставьте диск в слот для дисков стороной с этикеткой вверх.**

Для воспроизведения диска вставьте его стороной с этикеткой вверх.

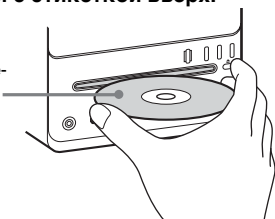

Примечания

- При включении системы диск не втягивается в слот для дисков, пока на дисплее не появится индикация “NO DISC”. Не пытайтесь вталкивать диск, пока на дисплее не появится индикация “NO DISC”.
- Не используйте диск с наклейкой, этикетками или клеем на поверхности, поскольку это может привести к неисправности.
- Не загружайте 8-см диск с адаптером. Такое действие может стать причиной неисправности системы.
- Когда Вы извлекаете диск, возьмите его за края и выньте прямо вверх из слота для дисков. Не касайтесь поверхности диска.
- Если Вы вставите диск, который не может быть воспроизведен данной системой, он будет автоматически вытолкнут.

Воспроизведение диска

– *Нормальное воспроизведение/ Произвольное воспроизведение*

Данная система позволяет Вам воспроизвести диски CD в различных режимах воспроизведения.

Например: При воспроизведении диска

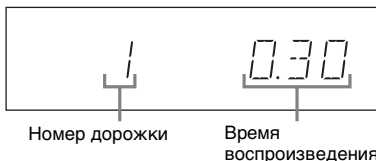

- 1 **Нажмите кнопку CD (или нажимайте повторно кнопку FUNCTION) для переключения функционирования на CD.**
- 2 **В режиме остановки нажимайте повторно кнопку PLAY MODE до появления на дисплее индикации нужного Вам режима.**

Выберите	Для воспроизведения
Нет индикации (нормальное воспроизведение)	Дорожек на диске в исходной последовательности.
 (нормальное воспроизведение)	Всех дорожек в группе на диске ATRAC CD или диске MP3 CD в исходной последовательности. При воспроизведении аудиодиска CD система выполнит такую же операцию, как и при нормальном воспроизведении.
SHUF (произвольное воспроизведение)	Всех дорожек на диске в произвольной последовательности.

Выберите	Для воспроизведения
 SHUF (произвольное воспроизведение)	Всех дорожек в группе на диске ATRAC CD или диске MP3 CD в произвольной последовательности. При воспроизведении аудиодиска CD система выполнит такую же операцию, как и при произвольном воспроизведении.
PGM (Программное воспроизведение)	Дорожек на диске в нужном Вам порядке их воспроизведения (см. раздел “Создание Вашей собственной программы” на стр. 17).

3 Нажмите кнопку (или кнопку CD на аппарате).

Другие операции

Для	Выполните следующие действия
Остановки воспроизведения	Нажмите кнопку  (или кнопку CD  на аппарате).
Выполнения паузы	Нажмите кнопку  (или кнопку CD  на аппарате). Нажмите еще раз для возобновления воспроизведения.
Выбора дорожки	Нажимайте повторно кнопку  или  .
Выбора группы на диске ATRAC CD или диске MP3 CD	После выполнения действия пункта 2 нажимайте повторно кнопку  + или –.
Отыскания точки на дорожке	Удерживайте нажатой кнопку  или  во время воспроизведения, и отпустите ее в нужной точке.
Извлечения диска	Нажмите кнопку  на аппарате.

Примечания

- Вы не можете изменить режим воспроизведения во время воспроизведения.
- Чтобы начать воспроизведение дисков, записанных в сложной конфигурации, например, при наличии многих слоев, может потребоваться некоторое время.
- Перед воспроизведением дорожки система считывает все дорожки и группы на диске. Во время процесса считывания появится индикация “READING” (СЧИТЫВАНИЕ). В зависимости от содержания диска определенный период времени может потребоваться для считывания диска.
- Группа, которая не содержит аудиодорожек MP3, пропускается.
- В зависимости от программного обеспечения кодирования/записи, записывающего устройства или носителей записи, использованных во время записи дорожки MP3, Вы можете столкнуться с такими проблемами, как невозможность воспроизведения, прерывание звука и шум.
- При воспроизведении дорожки MP3 индикация истекшего времени воспроизведения может отличаться от фактического времени в следующих случаях.
 - Когда Вы выполняете воспроизведение VBR (с переменной скоростью передачи данных) дорожки MP3
 - Если Вы выполняете операции ускоренной перемотки вперед или ускоренной перемотки назад (Ручной поиск)

К Вашему сведению

Если доступ к диску будет занимать продолжительное время, установите опции “CD POWER” и “ON” с помощью функции управления питанием CD (стр. 21).

Поиск дорожек с помощью диска настройки

Вы можете быстро найти и начать воспроизведение нужной дорожки с помощью диска настройки на аппарате. Для выполнения этой операции используйте кнопки на аппарате.

- 1 Нажимайте повторно кнопку FUNCTION для переключения функционирования на CD.**
- 2 Поворачивайте диск настройки в режиме остановки для выбора нужной дорожки, затем нажмите кнопку ENTER.**

Для поиска дорожек на диске ATRAC CD или MP3 CD поворачивайте диск настройки для выбора, прежде всего, нужной группы, затем нажмите кнопку ENTER перед выполнением действий пункта 2.

Воспроизведение начнется с выбранной дорожки.

Примечание

При выполнении поиска группы или дорожки будут отображаться только первые 6 символов.

К Вашему сведению

Вы можете выполнить поиск и воспроизведение других дорожек в выбранной группе во время воспроизведения. Для выбора дорожки другой группы во время воспроизведения, поворачивайте диск настройки против часовой стрелки до тех пор, пока не появится индикация "GROUP", затем нажмите кнопку ENTER для выбора группы. Вы можете затем выбрать нужную дорожку путем поворота диска настройки.

Для отмены поиска дорожки

Нажмите кнопку CANCEL.

Примечания

- Если Вы не выполните ни одну из операций в течение приблизительно 8 секунд, появится отображение предыдущей индикации.
- Поиск дорожки невозможно выполнить в режиме программного воспроизведения.

Повторное воспроизведение

– Повторное воспроизведение

Вы можете повторно воспроизводить все дорожки или одну дорожку на диске.

Нажимайте повторно кнопку REPEAT во время воспроизведения до появления индикации “REP” или “REP 1”.

REP: До пяти раз для всех дорожек на диске.

REP 1: Только для одной дорожки.

Для отмены повторного воспроизведения

Нажимайте повторно кнопку REPEAT, пока обе индикации “REP” или “REP 1” не исчезнут.

Примечание

Если Вы выберете опцию “REP 1”, дорожка будет повторно воспроизводиться бесконечное число раз, пока Вы не отмените опцию “REP 1”.

Создание Вашей собственной программы

– Программное воспроизведение

Вы можете включить в программу до 25 пунктов.

Вы можете синхронно записать включенные в программу дорожки на кассетную ленту (стр. 25).

Использование пульта дистанционного управления

- 1** Нажмите кнопку CD (или нажимайте повторно кнопку FUNCTION) для переключения функционирования на CD.
- 2** В режиме остановки нажимайте повторно кнопку PLAY MODE до появления индикации “PGM”.
- 3** Нажимайте повторно кнопку ◀◀ или ▶▶ до появления номера нужной дорожки.

При программировании дорожек на диске ATRAC CD или MP3 CD нажимайте повторно кнопку  + или – для выбора нужной группы, затем нажимайте повторно кнопку ◀◀ или ▶▶ до тех пор, пока не появится номер нужной дорожки.



Номер выбранной дорожки

Общее время воспроизведения

- 4** Нажмите кнопку ENTER.

Дорожка включена в программу. Появится номер шага программы, затем последний запрограммированный номер дорожки и общее время воспроизведения.

продолжение следует

5 Для включения в программу дополнительных дорожек повторите действия пунктов 3 и 4.

6 Нажмите кнопку ► (или кнопку CD ►II на аппарате).
Программное воспроизведение начинается.

Использование диска настройки

Для выполнения этой операции используйте кнопки на аппарате.

1 Нажимайте повторно кнопку **FUNCTION** для переключения функционирования на CD.

2 В режиме остановки нажимайте повторно кнопку **PLAY MODE** до появления индикации “PGM”.

3 Поворачивайте диск настройки для выбора нужной дорожки.

Для программирования дорожек на диске ATRAC CD или MP3 CD поворачивайте диск настройки для выбора, прежде всего, нужной группы, затем нажмите кнопку **ENTER** перед выполнением действий пункта 3.

4 Нажмите кнопку **ENTER**.

Дорожка включена в программу. Появится номер шага программы, затем последний запрограммированный номер дорожки и общее время воспроизведения.

5 Для включения в программу дополнительных дорожек повторите действия пунктов 3 и 4.

6 Нажмите кнопку **CD ►II**.

Программное воспроизведение начинается.

Другие операции

Для	Выполните следующие действия
Отмены программного воспроизведения	В режиме остановки нажимайте повторно кнопку PLAY MODE , пока индикация “PGM” не исчезнет.
Стирания программы	В режиме остановки нажмите кнопку CLEAR . Всякий раз, когда Вы нажимаете кнопку, стирается дорожка в конце программы.
Добавления дорожки в конец программы	В режиме остановки выполните действия пунктов 3 и 4.

Примечание

Вы не сможете стереть программу во время воспроизведения.

К Вашему сведению

- Вы можете запрограммировать дорожки во время воспроизведения с помощью диска настройки.
- Составленная Вами программа сохранится после завершения программного воспроизведения. Для повторного воспроизведения той же программы нажмите кнопку **CD** (или нажимайте повторно кнопку **FUNCTION**) для переключения функционирования на CD, а затем нажмите кнопку ► (или кнопку **CD ►II** на аппарате). Однако при извлечении диска программа очищается.
- Индикация “- - -” появится, когда общее время программы превысит 100 минут, или когда Вы выберете диск, на котором будет 21 дорожка или больше, или когда Вы выберете дорожку ATRAC3plus/MP3.

Предварительная установка радиостанций

Вы можете выполнить предварительную установку до 20 станций для FM и до 10 станций для AM. Вы можете затем выполнить настройку на любую из этих станций, просто выбирая соответствующий предварительно установленный номер.

Автоматическая предварительная настройка

Вы можете выполнить автоматическую настройку всех станций, которые могут приниматься в Вашей области, а затем сохранить радиочастоту нужных станций.

- 1** Нажмите кнопку TUNER BAND (или нажимайте повторно кнопку FUNCTION) для переключения функционирования на TUNER.
- 2** Нажимайте повторно кнопку TUNER BAND для выбора индикации “FM” или “AM”.
- 3** Нажимайте повторно кнопку TUNING MODE, пока на дисплее не появится индикация “AUTO”.
- 4** Нажмите кнопку + или – (или кнопку TUNING + или – на аппарате).

Частота будет изменяться по мере того, как система будет проводить поиск станции. Сканирование автоматически остановится, когда будет выполнена настройка на станцию. В это время появятся индикации “TUNED” и “STEREO” (только для стереофонических FM-программ).

Если индикация “TUNED” не появляется, а сканирование не останавливается

Установите частоту нужной радиостанции, как описано в пунктах 3 и 4 раздела “Ручная предварительная настройка”.

5 Нажмите кнопку TUNER MEMORY.

Предварительно установленный номер мигает. Пока предварительно установленный номер мигает, выполните действия пунктов 6 и 7.

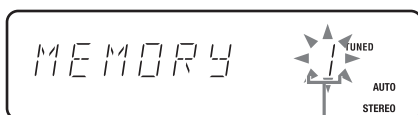

Предварительно установленный номер

6 Нажимайте повторно кнопку + или – (или кнопку TUNING + или – на аппарате) для выбора нужного предварительно установленного номера.

7 Нажмите кнопку ENTER.

8 Повторите действия пунктов с 4 по 7 для сохранения в памяти других станций.

К Вашему сведению

Нажмите кнопку ■ для остановки сканирования.

Ручная предварительная настройка

Вы можете вручную настроить и сохранить радиочастоту нужных станций.

- 1** Нажмите кнопку **TUNER BAND** (или нажимайте повторно кнопку **FUNCTION**) для переключения функционирования на **TUNER**.
- 2** Нажимайте повторно кнопку **TUNER BAND** для выбора индикации “**FM**” или “**AM**”.
- 3** Нажимайте повторно кнопку **TUNING MODE**, пока индикации “**AUTO**” и “**PRESET**” не исчезнут с дисплея.
- 4** Нажимайте повторно кнопку **+** или **-** (или кнопку **TUNING +** или **-** на аппарате) для настройки на нужную станцию.
- 5** Нажмите кнопку **TUNER MEMORY**.
- 6** Нажимайте повторно кнопку **+** или **-** (или кнопку **TUNING +** или **-** на аппарате) для выбора нужного предварительно установленного номера.
- 7** Нажмите кнопку **ENTER**.
- 8** Повторите действия пунктов с 4 по 7 для сохранения в памяти других станций.

Другие операции

Для	Выполните следующие действия
Выполнения настройки на станцию со слабым сигналом	Следуйте процедуре, описанной в разделе “Ручная предварительная настройка”.
Установки другой станции под существующим предварительно установленным номером	После выполнения действий пункта 5, нажимайте повторно кнопку + или - (или кнопку TUNING + или - на аппарате) для выбора номера предварительной установки станции, которую Вы хотите сохранить.

Для изменения интервала настройки АМ (кроме европейской модели)

Заводская предварительная установка интервала настройки АМ составляет 9 кГц (или 10 кГц для некоторых областей). Для изменения интервала настройки АМ сначала настройтесь на любую АМ-станцию, а затем выключите систему. Удерживая нажатой кнопку **▶▶▷▷|**, нажмите кнопку **I/⏻** на аппарате. Если Вы измените интервал, все предварительно установленные АМ-станции будут стерты. Для переустановки интервала повторите действия той же процедуры.

Примечание

Вы не можете изменить интервал настройки АМ в режиме экономии энергии (стр. 31).

К Вашему сведению

- Предварительно установленные станции сохраняются в памяти в течение приблизительно половины дня, даже если Вы отсоедините сетевой шнур или если произойдет сбой питания.
- Для улучшения приема радиовещания отрегулируйте прилагаемые антенны или подсоедините имеющуюся в продаже внешнюю антенну.

Для улучшения качества приема тюнера

При низком качестве приема тюнера отключите питание CD-проигрывателя, используя функцию управления питанием CD.

Заводская установка питания CD находится в положении включения.

Для выполнения этой операции используйте кнопки на аппарате.

- 1** Нажимайте повторно кнопку FUNCTION для переключения функционирования на CD.
- 2** Нажмите кнопку I/⏻ для выключения системы.
- 3** После того, как перестанет мигать индикация “STANDBY”, нажмите кнопку I/⏻, удерживая нажатой кнопку CD ■. Появится индикация “CD POWER” и “OFF”.

Для включения питания CD-проигрывателя

Повторите действия описанной выше процедуры, и появится индикация “CD POWER” и “ON”.

Примечания

- Время доступа к диску увеличится, когда будут выбраны опции “CD POWER” и “OFF”.
- Вы не можете изменить данную установку в режиме экономии энергии (стр. 31).

Прослушивание радиоприемника

Вы можете прослушивать радиостанцию либо путем выбора предварительно установленной станции, либо путем выполнения ручной настройки на станцию.

Прослушивание предварительно установленной станции

— Предварительная настройка

Выполните сначала предварительную установку радиостанций в памяти тюнера (см. раздел “Предварительная установка радиостанций” на стр. 19).

- 1** Нажмите кнопку TUNER BAND (или нажимайте повторно кнопку FUNCTION) для переключения функционирования на TUNER.
- 2** Нажимайте повторно кнопку TUNER BAND для выбора индикации “FM” или “AM”.
- 3** Нажимайте повторно кнопку TUNING MODE, пока на дисплее не появится индикация “PRESET”.
- 4** Нажимайте повторно кнопку + или – (или кнопку TUNING + или – на аппарате) для выбора нужной предварительно установленной станции.

Прслушивание не установленных предварительно радиостанций

— Ручная настройка

- 1** Нажмите кнопку TUNER BAND (или нажимайте повторно кнопку FUNCTION) для переключения функционирования на TUNER.
- 2** Нажимайте повторно кнопку TUNER BAND для выбора индикации “FM” или “AM”.
- 3** Нажимайте повторно кнопку TUNING MODE, пока индикации “AUTO” и “PRESET” не исчезнут с дисплея.
- 4** Нажимайте повторно кнопку + или – (или кнопку TUNING + или – на аппарате) для настройки на нужную станцию.

Примечание

При переключении функционирования с тюнера на CD доступ к диску может потребовать больше времени. В этом случае установите опции “CD POWER” и “ON” с помощью функции управления питанием CD (стр. 21).

К Вашему сведению

- Для улучшения приема радиовещания отрегулируйте прилагаемые антенны или подсоедините имеющуюся в продаже внешнюю антенну.
- Если стереофоническая программа FM содержит статический шум, нажимайте повторно кнопку FM MODE до появления индикации “MONO”. Стереофонического эффекта при этом не будет, но качество принимаемого сигнала улучшится.
- Нажимайте повторно кнопку TUNING MODE до появления в описанном выше пункте 3 индикации “AUTO”, затем нажмите кнопку + или – (или кнопку TUNING + или – на аппарате). Индикация частоты будет изменяться, и сканирование остановится, когда система настроится на станцию (автоматическая настройка).
- Для записи радиопрограмм используйте ручную запись (стр. 26).

Использование системы передачи радиоданных (RDS)

(только европейская модель)

Что такое система передачи радиоданных?

Система передачи радиоданных (RDS) — это услуга радиовещания, которая позволяет радиостанциям вместе с обычным сигналом программы посылать дополнительную информацию. RDS доступна только на FM-станциях.*

Примечание

RDS может не работать надлежащим образом, если станция, на которую Вы настроились, неправильно передает RDS-сигнал, или если сигнал слабый.

* Не все FM-станции предоставляют услугу RDS, равно как и не все они предоставляют одни и те же типы услуг. Если Вы не знакомы с системой RDS, обратитесь к Вашим местным радиостанциям за подробной информацией об услугах RDS, предоставляемых в Вашей области.

Прием радиосигналов RDS

Просто выберите станцию из полосы частот FM.

Когда Вы настроитесь на станцию, предоставляющую услуги RDS, название станции появится на дисплее.

Для проверки информации RDS

Всякий раз, когда Вы нажимаете кнопку DISPLAY, индикация циклически изменяется следующим образом:

Название станции¹⁾ → Номер предварительно установленной станции²⁾ и частота → Индикация часов (в течение восьми секунд) → Уровень низких частот (в течение восьми секунд) → Уровень высоких частот (в течение восьми секунд)

¹⁾ Если радиосигналы RDS не принимаются надлежащим образом, название станции может не появиться на дисплее.

²⁾ Номер предварительно установленной станции отображается только в том случае, если Вы предварительно настраиваете радиостанции (стр. 19).

Магнитная лента – Воспроизведение

Загрузка магнитной ленты

- 1 Нажмите кнопку **▲** PUSH OPEN/CLOSE на аппарате.
- 2 Поместите записанную/пригодную для записи магнитную ленту в кассетный отсек.

Примечание

Будьте осторожны, не касайтесь открытой ленты.

Стороной, которую Вы хотите воспроизвести/записать, обращенной к Вам.

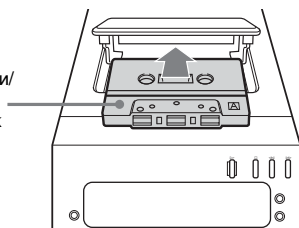

Воспроизведение магнитной ленты

Вы можете использовать магнитную ленту TYPE I (нормальную).

- 1 Поместите магнитную ленту.
- 2 Нажмите кнопку TAPE (или нажимайте повторно кнопку FUNCTION) для переключения функционирования на TAPE.
- 3 Нажмите кнопку **▶** (или кнопку TAPE **▶** на аппарате).

Другие операции

Для	Выполните следующие действия
Остановки воспроизведения	Нажмите кнопку ■ (или кнопку TAPE ■ на аппарате).
Выполнения паузы	Нажмите кнопку . Нажмите еще раз для возобновления воспроизведения.
Перемотки вперед или назад	Нажмите кнопку ◀◀ или ▶▶ .
Извлечения кассеты	В режиме остановки нажмите кнопку ▲ PUSH OPEN/CLOSE на аппарате.

Примечание

Не извлекайте ленту во время воспроизведения или записи, так как это может привести к непоправимому повреждению ленты и держателя кассеты.

Магнитная лента – Запись



Запись Ваших любимых дорожек CD на магнитную ленту

– Синхронная запись CD-ЛЕНТА

Вы можете использовать магнитную ленту TYPE I (нормальную). Уровень записи настраивается автоматически. Для выполнения этой операции используйте кнопки на аппарате.

1 Загрузите пригодную для записи магнитную ленту.

2 Нажимайте повторно кнопку **FUNCTION** для переключения функционирования на CD и загрузите диск, с которого Вы хотите выполнить запись.

Когда Вы захотите выполнить запись группы с диска ATRAC CD или MP3 CD, нажимайте повторно кнопку **PLAY MODE** для выбора индикации , затем нажимайте повторно кнопку  + или – для выбора нужной группы перед началом записи.

3 Нажмите кнопку **CD SYNC**.

Появятся индикации “SYNC” и “REC”. Кассетная дека войдет в режим ожидания записи, а CD-проигрыватель войдет в режим паузы воспроизведения.

4 Нажмите кнопку  **PAUSE/START**.

Начнется запись. CD-проигрыватель и кассетная дека останавливаются автоматически, когда выполнение записи завершено.

Для остановки записи

Нажмите кнопку **TAPE**  (или кнопку **CD** ).

К Вашему сведению

Если Вы остановите запись нажатием кнопки **CD** , лента остановится после формирования примерно 4-секундного свободного (незаписанного) пространства перед остановкой.

Для записи диска путем указания последовательности дорожек

Вы можете записать только Ваши любимые дорожки CD, используя программное воспроизведение. Между действиями пунктов 2 и 3 выполните действия пунктов с 2 по 5 раздела “Создание Вашей собственной программы” (стр. 17).

Запись на магнитную ленту вручную

— Ручная запись

Вы можете записать только нужные Вам участки с диска CD или радиопрограмму на магнитную ленту.

Вы можете также выполнить запись с подсоединенных компонентов (см. раздел “Подсоединение дополнительных компонентов” на стр. 33).

Для выполнения этой операции используйте кнопки на аппарате.

1 Загрузите пригодную для записи магнитную ленту.

2 Нажимайте повторно кнопку FUNCTION для выбора нужного источника для записи.

- CD: Для выполнения записи с системного CD-проигрывателя.
- TUNER: Для выполнения записи с системного тюнера.
- MD: Для выполнения записи с дополнительного компонента, подсоединенного к гнезду ANALOG IN.

3 Нажмите кнопку ● PAUSE/START.

Высветится индикация “REC”, и кассетная дека войдет в режим ожидания записи.

4 Нажмите кнопку ● PAUSE/START, а затем начните воспроизведение нужного источника для записи.

Начнется запись.

Другие операции

Для	Выполните следующие действия
Остановки записи	Нажмите кнопку TAPE ■.
Выполнения паузы записи	Нажмите кнопку ● PAUSE/START.

Примечания

- Вы не можете во время выполнения записи прослушивать другие источники.
- Запись остановится, если Вы переключите функционирование на другое.

К Вашему сведению

Для записи с тюнера:

Если при выполнении записи с тюнера слышен шум, передвиньте соответствующую антенну для уменьшения шума.

Регулировка звука

Регулировка звука

Вы можете отрегулировать низкочастотные и высокочастотные сигналы, чтобы насладиться более мощным звуком.

Создание более динамичного звука (функция Dynamic Sound Generator X-tra – Генератор особо динамичного звука)

Нажмите кнопку DSGX на аппарате.

Всякий раз при нажатии кнопки, индикация циклически изменяется следующим образом:

DSGX ON* ↔ DSGX OFF

* Высветится индикатор DSGX.

Регулировка низких и высоких звуковых частот

Вы можете отрегулировать низкочастотные и высокочастотные сигналы.

1 Нажимайте повторно кнопку EQ для выбора индикации “BASS” или “TREBLE”.

Всякий раз при нажатии кнопки индикация изменяется следующим образом:

BASS ↔ TREBLE

2 Нажимайте повторно кнопку I◀◀ или ▶▶I для регулировки уровня, когда появляется индикация “BASS” или “TREBLE”.

Для регулировки низкочастотных сигналов на аппарате

Поверните регулятор BASS.

Для регулировки высокочастотных сигналов на аппарате

Поверните регулятор TREBLE.

Для выхода из режима настройки низкочастотных и высокочастотных сигналов

Нажмите любую кнопку, отличную от EQ, I◀◀ или ▶▶I. Кроме того, если Вы не выполните никаких действий в течение нескольких секунд, индикация автоматически вернется к исходному состоянию.

Таймер

Засыпание под музыку

– Таймер сна

Вы можете установить систему таким образом, чтобы она выключалась спустя определенное время, и Вы могли заснуть под музыку.

Нажимайте повторно кнопку SLEEP.

Всякий раз при нажатии этой кнопки индикация минут (время отключения) циклически изменяется следующим образом:

AUTO* → 90MIN → 80MIN → ... → 10MIN → SLEEP OFF

* Система автоматически выключится через 100 минут, или после завершения воспроизведения текущего диска или магнитной ленты.

Другие операции

Для	Нажмите
Проверки оставшегося времени*	Кнопку SLEEP один раз.
Изменения времени отключения	Кнопку SLEEP повторно для выбора нужного Вам времени.
Отмены функции таймера сна	Кнопку SLEEP повторно, пока не появится индикация "SLEEP OFF".

* Вы не сможете проверить оставшееся время, если выберете индикацию "AUTO".

К Вашему сведению

Вы можете использовать таймер сна, даже если Вы не установите часы.

Пробуждение под музыку

– Воспроизведение по таймеру

Вы можете проснуться под музыку в предварительно установленное время. Убедитесь, что Вы установили часы (см. раздел "Установка часов" на стр. 13). Для выполнения этой операции используйте кнопки на пульте дистанционного управления.

1 Подготовьте источник звука, который Вы хотите воспроизводить.

- CD: Загрузите диск. Чтобы начать с определенной дорожки, составьте программу (см. раздел "Создание Вашей собственной программы" на стр. 17).
- TAPE: Загрузите магнитную ленту (см. раздел "Воспроизведение магнитной ленты" на стр. 24).
- TUNER: Выполните настройку на предварительно установленную радиостанцию (см. раздел "Прослушивание предварительно установленной станции" на стр. 21).

2 Нажимайте кнопку VOLUME +/- для регулировки громкости.

3 Нажмите кнопку CLOCK/TIMER SET.

4 Нажимайте повторно кнопку I◀◀ или ▶▶I для выбора индикации "PLAY SET", а затем нажмите кнопку ENTER.

Появится индикация "ON", и будет мигать индикация часов.

5 Установите время начала воспроизведения.

Нажимайте повторно кнопку **⏮** или **⏭** для установки часов, а затем нажмите кнопку ENTER.

Будет мигать индикация минут.

Нажимайте повторно кнопку **⏮** или **⏭** для установки минут, а затем нажмите кнопку ENTER.

6 Установите время окончания воспроизведения, следуя действиям пункта 5.

7 Нажимайте повторно кнопку **⏮** или **⏭** до появления нужного Вам источника звука.

Всякий раз, когда Вы нажимаете кнопку, индикация циклически меняется следующим образом:

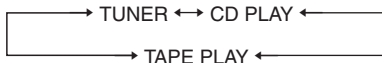

8 Нажмите кнопку ENTER.

На дисплее последовательно отобразятся время начала, время окончания и источник звукового сигнала, а затем снова отобразится первоначальная индикация.

9 Нажмите кнопку **I/⏻** для выключения системы.

Другие операции

Для	Выполните следующие действия
Активизации таймера/ проверки установки	<ol style="list-style-type: none"> Нажмите кнопку CLOCK/TIMER SELECT. Нажимайте повторно кнопку ⏮ или ⏭ до появления индикации "PLAY SEL", а затем нажмите кнопку ENTER.
Изменения установки	Начните с пункта 1.

Для	Выполните следующие действия
Отмены таймера	<ol style="list-style-type: none"> Нажмите кнопку CLOCK/TIMER SELECT. Нажимайте повторно кнопку ⏮ или ⏭ до появления индикации "TIMER OFF", а затем нажмите кнопку ENTER.

Примечания

- Вы не можете привести в действие воспроизведение по таймеру и запись по таймеру одновременно.
- Если Вы используете воспроизведение по таймеру и таймер сна одновременно, таймер сна имеет приоритет.
- Не управляйте системой с момента ее включения до начала воспроизведения (примерно за 15 секунд до предварительно установленного времени).
- Если система будет включена примерно за 15 секунд до установленного времени, функция воспроизведения по таймеру не будет активизирована.
- Вы не сможете использовать дополнительный компонент, подсоединенный к гнезду ANALOG IN, в качестве источника звука для воспроизведения по таймеру.
- Установка воспроизведения по таймеру будет оставаться неизменной все время, пока эту установку не отменят вручную.

Запись радиопрограмм с помощью таймера

– Запись по таймеру

Вы можете выполнять запись предварительно установленных радиостанций в указанное время. Для выполнения записи с помощью таймера Вы должны сначала выполнить предварительную установку радиостанции (см. раздел “Предварительная установка радиостанций” на стр. 19) и установить часы (см. раздел “Установка часов” на стр. 13).

1 Выполните настройку на предварительно установленную радиостанцию (см. раздел “Прослушивание предварительно установленной станции” на стр. 21).

2 Нажмите кнопку CLOCK/TIMER SET.

3 Нажимайте повторно кнопку ◀◀ или ▶▶ для выбора индикации “REC SET”, а затем нажмите кнопку ENTER.

Появится индикация “ON”, и будет мигать индикация часов.

4 Установите время начала записи.

Нажимайте повторно кнопку ◀◀ или ▶▶ для установки часов, а затем нажмите кнопку ENTER.

Будет мигать индикация минут.

Нажимайте повторно кнопку ◀◀ или ▶▶ для установки минут, а затем нажмите кнопку ENTER.

5 Установите время окончания записи, следуя действию пункта 4.

На дисплее поочередно отобразятся время начала, время окончания, и предварительно установленная для записи радиостанция (напр., “FM 5”), после чего вернется исходная индикация.

6 Загрузите пригодную для записи магнитную ленту.

7 Нажмите кнопку I/⏻ для выключения системы.

Другие операции

Для	Выполните следующие действия
Активизации таймера/ проверки установки	1 Нажмите кнопку CLOCK/TIMER SELECT. 2 Нажимайте повторно кнопку ◀◀ или ▶▶ до появления индикации “REC SEL”, а затем нажмите кнопку ENTER.
Изменения установки	Начните с пункта 1.
Отмены таймера	1 Нажмите кнопку CLOCK/TIMER SELECT. 2 Нажимайте повторно кнопку ◀◀ или ▶▶ до появления индикации “TIMER OFF”, а затем нажмите кнопку ENTER.

Примечания

- Вы не можете привести в действие воспроизведение по таймеру и запись по таймеру одновременно.
- Если Вы используете запись по таймеру и таймер сна одновременно, таймер сна имеет приоритет.
- Не управляйте системой с момента ее включения до начала записи (примерно за 15 секунд до предварительно установленного времени).
- Если система будет включена примерно за 15 секунд до установленного времени, функция записи по таймеру не будет приведена в действие.
- Громкость во время выполнения записи уменьшена до минимума.
- Установка записи по таймеру будет отменена автоматически после активизации функции записи по таймеру.

Дисплей

Выключение дисплея

– Режим экономии энергии

Индикация часов может быть отключена, чтобы минимизировать количество энергии, потребляемой в режиме ожидания (режим экономии энергии).

Пока система выключена, нажимайте повторно кнопку DISPLAY, пока индикация часов не исчезнет.

Для отмены режима экономии энергии

Пока система выключена, нажмите кнопку DISPLAY. Всякий раз, когда Вы нажимаете кнопку, индикация циклически переключается следующим образом:

Индикация часов* → Нет индикации (режим экономии энергии)

* Индикация часов отображается только тогда, когда Вы уже установили часы.

Примечание

Вы не можете выполнить следующие операции в режиме экономии энергии.

- установка часов
- изменение интервала настройки AM (кроме европейской модели)
- изменение функции управления питанием CD

К Вашему сведению

- Индикатор STANDBY высвечивается даже в режиме экономии энергии.
- Таймер в режиме экономии энергии продолжает работать.

Просмотр информации о диске на дисплее

Вы можете проверить время воспроизведения и оставшееся время текущей дорожки или всего диска. Когда загружен диск ATRAC CD или MP3 CD, Вы также можете проверить информацию, записанную на диске, например, заголовки.

Проверка оставшегося времени и заголовков

Во время нормального воспроизведения нажмите кнопку DISPLAY.

Всякий раз при нажатии кнопки индикация циклически изменяется следующим образом:

Номер текущей дорожки и истекшее время воспроизведения → Номер текущей дорожки и оставшееся время или индикация “- - - -”¹⁾ → Оставшееся время диска или индикация “- - - -”²⁾ → Название дорожки (только диск ATRAC CD и MP3 CD⁴⁾) → Название группы³⁾⁴⁾ → Индикация часов (в течение восьми секунд) → Уровень низких частот (в течение восьми секунд) → Уровень высоких частот (в течение восьми секунд)

1) Для дисков MP3 CD

2) Индикация “- - - -” появляется для дисков ATRAC CD, MP3 CD или, если диск аудио CD находится в режиме воспроизведения, отличном от режима воспроизведения 1 DISC.

3) Для дисков ATRAC CD и MP3 CD

4) При воспроизведении дорожки с меткой ID3 вер. 1 или вер. 2, появится информация метки ID3. Метка ID3 отображает информацию о названии дорожки, названии альбома и имени исполнителя.

Примечание

При выполнении быстрой перемотки вперед или назад истекшее время воспроизведения и оставшееся время воспроизведения дорожки могут быть отображены не точно.

Проверка общего времени воспроизведения и заголовков

Нажимайте повторно кнопку DISPLAY в режиме останковки.

Всякий раз при нажатии кнопки индикация циклически изменяется следующим образом:

■ Режим нормального воспроизведения

Индикация ТОС (оглавление)¹⁾ или общее количество групп на диске²⁾ или общее количество дорожек в текущей группе²⁾ → Метка тома²⁾ или название группы²⁾ → Индикация часов (в течение восьми секунд) → Уровень низких частот (в течение восьми секунд) → Уровень высоких частот (в течение восьми секунд)

¹⁾ТОС = Оглавление; отображает общее количество дорожек на диске, и общее время воспроизведения диска

²⁾Для дисков ATRAC CD и MP3 CD (названия групп или метка тома могут не появляться в зависимости от режима воспроизведения)

■ Режим программного воспроизведения

Номер последней дорожки программы и общее время воспроизведения → Общее число дорожек в программе → Метка тома* → Индикация часов → Индикация часов → Уровень высоких частот

* Для дисков ATRAC CD и MP3 CD

Просмотр информации о тюнере на дисплее

Нажмите кнопку DISPLAY во время прослушивания радио.

Всякий раз при нажатии кнопки индикация циклически изменяется следующим образом:

Название станции¹⁾ → Номер предварительно установленной станции²⁾ и частота → Индикация часов (в течение восьми секунд) → Уровень низких частот (в течение восьми секунд) → Уровень высоких частот (в течение восьми секунд)

¹⁾Только европейская модель

²⁾Номер предварительно установленной станции отображается, только если Вы выполнили предварительную установку радиостанций (стр. 19)

Подсоединение дополнительных компонентов

Для усиления Вашей системы Вы можете подсоединить дополнительные компоненты. Обратитесь к инструкции по эксплуатации, прилагаемой к каждому компоненту.

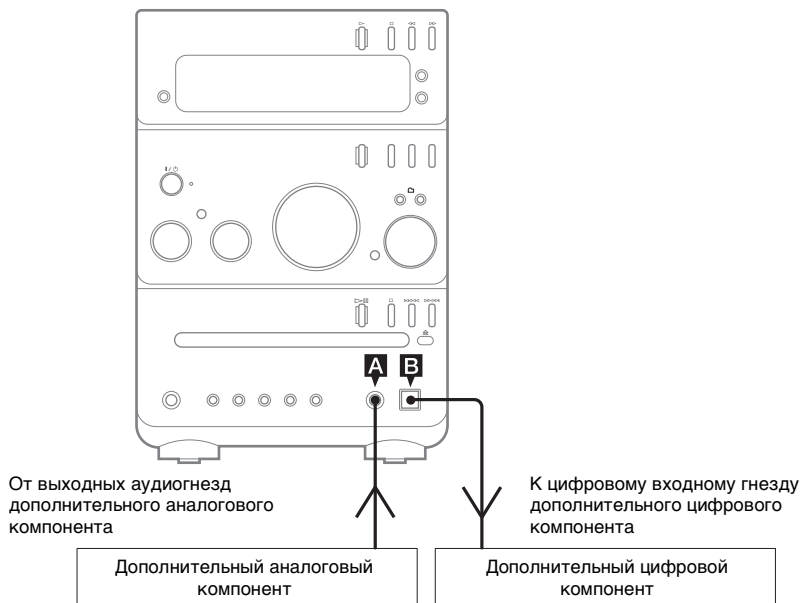

A Гнездо ANALOG IN

Используйте аудиошнур (не прилагается) для подсоединения дополнительного аналогового компонента (устройства для воспроизведения/записи мини-дисков или портативного аудиопроигрывателя и т.п.) к данному гнезду. Затем Вы сможете записывать или прослушивать звук с компонента через данную систему.

B Гнездо CD DIGITAL OUT

Используйте цифровой оптический шнур (квадратного сечения, не прилагается) для подсоединения усилителя, устройства для воспроизведения/записи минидисков или магнитофона для цифровых аудиолент к гнезду цифрового оптического входного сигнала. Звук в этом случае будет выводиться, когда функционирование системы будет установлено на CD. Если гнездо закрыто крышкой, снимите ее перед использованием.

Примечания

- Цифровой выходной аудиосигнал от данного гнезда будет отсутствовать во время воспроизведения дорожек ATRAC3plus/MP3.
- Вы не сможете выполнить цифровую запись диска, защищенного от копирования, при помощи цифрового компонента, подсоединенного к данной системе. К тому же может оказаться, что воспроизведение будет невозможно выполнить в зависимости от подсоединенного компонента.
- Перед подсоединением или отсоединением аудиошнура (не прилагается), нажимайте повторно кнопку VOLUME – (или поверните регулятор VOLUME на аппарате против часовой стрелки) для уменьшения громкости.

Прослушивание сигнала аудио подсоединенного компонента

- 1 Подсоедините аудиошнур (не прилагается).**
См. раздел “Подсоединение дополнительных компонентов” на стр. 33.
- 2 Нажимайте повторно кнопку FUNCTION до появления индикации “MD”.**
- 3 Начните воспроизведение подсоединенного компонента.**

Запись сигнала аудио с подсоединенного компонента

- 1 Подсоедините аудиошнур (не прилагается).**
См. раздел “Подсоединение дополнительных компонентов” на стр. 33.
- 2 Начните запись вручную.**
См. раздел “Запись на магнитную ленту вручную” на стр. 26.

Запись на подсоединенный компонент

- 1 Подсоедините цифровой оптический шнур.**
- 2 Начните запись с помощью подсоединенного цифрового компонента (устройства для воспроизведения/записи мини-дисков и т.п.).**
Обратитесь к инструкции по эксплуатации, прилагаемой к подсоединенному компоненту.

Примечание

Вы можете выполнять цифровую запись только с дисков. Однако Вы не сможете выполнить запись с дисков и дорожек ATRAC3plus/MP3, копирование которых запрещено.

Отыскание и устранение неисправностей

Проблемы и методы их устранения

Если у Вас возникли какие-либо проблемы при эксплуатации данной системы, выполните следующее:

- 1 Убедитесь, что сетевой шнур и шнуры акустических систем правильно и плотно подсоединены.
- 2 Установите неисправность, воспользовавшись приведенным ниже контрольным перечнем, и выполните указанное действие по устранению неисправности.

Если после выполнения всех описанных выше действий неисправность не устраняется, обратитесь в ближайшее торговое агентство фирмы Sony.

Когда мигает индикатор STANDBY

Немедленно отсоедините шнур питания и проверьте следующие пункты.

- Если Ваша система оснащена переключателем напряжения, установлен ли переключатель напряжения на правильное напряжение?
- Проверьте напряжение для Вашего региона, а затем убедитесь, что переключатель напряжения установлен правильно.
- Нет ли короткого замыкания между шнурами + и – акустической системы?
- Используете ли Вы прилагаемые акустические системы?
- Не заблокированы ли чем-нибудь вентиляционные отверстия на задней стороне системы?

Проверьте все перечисленные выше пункты и устраните все найденные проблемы. После того, как индикатор STANDBY перестанет мигать, подсоедините шнур питания и включите систему. Если индикатор все еще мигает, или если причина неисправности не может быть найдена даже после проверки всех перечисленных пунктов, обратитесь в ближайшее торговое агентство фирмы Sony.

Система в целом

На дисплее появится индикация “- -:- -”.

- Произошел сбой питания. Установите часы (стр. 13) и выполните настройки таймера (стр. 28 и 30) еще раз.

Отменена установка часов/ предварительной установки радиостанций/таймера.

- Повторите выполнение следующих действий:
 - “Установка часов” (стр. 13)
 - “Предварительная установка радиостанций” (стр. 19)
 - “Пробуждение под музыку” (стр. 28)
 - “Запись радиопрограмм с помощью таймера” (стр. 30)

Нет звука.

- Нажмите кнопку VOLUME + или поверните регулятор VOLUME на аппарате по часовой стрелке.
- Убедитесь, что не подсоединены головные телефоны.
- Проверьте подсоединения акустической системы (стр. 11).
- При записи по таймеру отсутствует аудиосигнал.

Звук поступает только по одному каналу или же громкость звука не сбалансирована между левым и правым каналами.

- Расположите акустические системы как можно более симметрично.
- Подсоедините прилагаемые акустические системы.

Имеет место сильное гудение или шум.

- Переместите систему подальше от источника шума.
- Подсоедините систему к другой сетевой розетке.
- Установите фильтр помех (имеющийся в продаже) на сетевой шнур.

Не удается установить таймер.

- Установите часы еще раз (стр. 13).

Не функционирует таймер.

- Проверьте установку таймера и установите правильное время (стр. 29 и 30).
- Отмените функцию таймера сна (стр. 28).
- Убедитесь, что часы установлены правильно (стр. 13).

На экране телевизора имеются цветковые помехи.

- Выключите телевизор, затем включите его спустя промежуток времени от 15 до 30 минут. Если цветковые помехи не прекращаются, поместите акустические системы подальше от телевизора.

Не функционирует пульт дистанционного управления.

- Устраните препятствие.
- Переместите пульт дистанционного управления поближе к системе.
- Направьте пульт дистанционного управления на датчик системы.
- Замените батарейки (R6/размер AA).
- Расположите систему подальше от флуоресцентного освещения.

Система не включается, даже когда Вы нажимаете кнопку I/⏻.

- Убедитесь, что сетевой шнур подсоединен к сети.

CD-проигрыватель

Появляется индикация “LOCKED”.

- Обратитесь в торговое агентство фирмы Sony или местный уполномоченный центр по техническому обслуживанию фирмы Sony.

Не удается извлечь диск.

- Вы не можете извлечь диск во время выполнения синхронной записи CD. Нажмите кнопку CD ■ на аппарате для отмены синхронной записи CD, затем нажмите кнопку ▲ на аппарате для извлечения диска.
- Обратитесь в ближайшее торговое агентство фирмы Sony.

Не удается начать воспроизведение.

- Проверьте, вставлен ли диск.
- Протрите диск (стр. 41).
- Замените диск.
- Загрузите диск, который данная система может воспроизвести (стр. 7).
- Правильно загрузите диск.
- Загрузите диск стороной с этикеткой вверх.
- Выньте диск и сотрите влагу с диска, а затем оставьте систему включенной на несколько часов, пока влага не испарится.
- Нажмите кнопку ► (или кнопку CD ►|| на аппарате) для начала воспроизведения.

Доступ к диску занимает длительное время.

- Установите опции “CD POWER” и “ON” с помощью функции управления питанием CD (стр. 21).

Пропадает звук.

- Протрите диск (стр. 41).
- Замените диск.
- Попытайтесь перенести систему в место, не подверженное вибрации (например, поверх устойчивой стойки).
- Попытайтесь переместить акустические системы подальше от системы или разместить их на отдельных стойках. При прослушивании дорожки с басовым звучанием на высокой громкости вибрация акустической системы может вызывать пропадание звука.

Воспроизведение не начинается с первой дорожки.

- Нажимайте повторно кнопку PLAY MODE до исчезновения обеих индикаций “PGM” и “SHUF”, чтобы вернуться к нормальному воспроизведению.

Дорожки на диске ATRAC CD или MP3 CD не могут быть воспроизведены.

- Запись не была выполнена в соответствии с форматом ISO9660 уровня 1 или уровня 2 или Joliet в расширенном формате.
- Файл MP3 не имеет расширения “.MP3”.
- Данные не сохранены в формате ATRAC3plus/MP3.
- Диски, содержащие файлы MP3, отличные от файлов MPEG 1, 2, 2.5 Audio Layer-3, не могут быть воспроизведены.

Дорожкам на диске ATRAC CD или MP3 CD требуется больше времени для воспроизведения, чем другим дорожкам.

- После того, как система считает все дорожки на диске, для воспроизведения может потребоваться больше времени, чем обычно, если:
 - на диске имеется очень большое количество групп или дорожек.
 - организационная структура альбомов и дорожек очень сложная.

Индикация информации о заголовке появляется неправильно.

- Используйте диск, соответствующий ISO9660 уровня 1, уровня 2 или Joliet в расширенном формате.
- Метка ID3 диска не соответствует ни вер. 1., ни вер. 2.
- Следующие символы могут быть отображены данной системой:
 - Верхний регистр (от А до Z)
 - Цифры (от 0 до 9)
 - Символы (' < > * + , - /@[] _ `)
 Другие символы могут быть отображены на экране устройства неправильно.

Тюнер**Сильный гул или шум/не удается принять станции.**

- Установите надлежащий частотный диапазон и частоту (стр. 19).
- Правильно подсоедините антенну (стр. 11).
- Найдите положение и ориентацию, обеспечивающую хорошее качество принимаемого сигнала, а затем установите антенну еще раз. Если Вам не удается достичь хорошего качества принимаемого сигнала, мы рекомендуем Вам подсоединить имеющуюся в продаже внешнюю антенну.
- Прилагаемая проволочная антенна FM принимает сигналы всей своей длиной, поэтому обязательно вытягивайте ее полностью.
- Располагайте антенны как можно дальше от шнуров акустических систем.
- Если прилагаемая антенна АМ выйдет из пластмассовой стойки, обратитесь в ближайшее торговое агентство фирмы Sony.

- Попробуйте отключить окружающее электрическое оборудование.
- Установите опции “CD POWER” и “OFF” с помощью функции управления питанием CD (стр. 21).

Не удается принять стереофоническую FM-программу в стереофоническом режиме.

- Нажимайте кнопку FM MODE до появления на дисплее индикации “STEREO”.

Кассетная дека

Не выполняется запись или воспроизведение магнитной ленты, или наблюдается понижение уровня звука.

- Загрязнены головки. Очистите их (стр. 41).
- Головки записи/воспроизведения намагничены. Размагнитьте их (стр. 41).

Не выполняется полное стирание магнитной ленты.

- Головки записи/воспроизведения намагничены. Размагнитьте их (стр. 41).

Имеет место чрезмерная детонация, или звук пропадает.

- Загрязнены оси кассетной дека. Очистите их (стр. 41).

Имеет место повышенный шум или стирание высоких частот.

- Головки записи/воспроизведения намагничены. Размагнитьте их (стр. 41).

Не выполняется запись магнитной ленты.

- Не вставлена кассета. Вставьте кассету.
- С кассеты был удален лепесток. Закройте сломанный лепесток липкой лентой (стр. 41).
- Магнитная лента была перемотана до конца.

Дополнительные компоненты

Нет звука.

- Обратитесь к пункту “Нет звука.” (стр. 36) раздела Система в целом и проверьте состояние системы.
- Подсоедините компонент надлежащим образом (стр. 33), выполнив проверку:
 - подсоединены ли надлежащим образом шнуры.
 - везде ли плотно вставлены штексельные вилки шнуров.
- Включите подсоединенный компонент.
- Обратитесь к инструкции по эксплуатации, прилагаемой к подсоединенному компоненту, и начните воспроизведение.
- Нажимайте повторно кнопку FUNCTION для выбора индикации “MD” (стр. 34).

Звук искажен.

- Уменьшите громкость подсоединенного компонента.

Если система после принятия описанных выше мер все еще не функционирует надлежащим образом, переустановите систему следующим образом:

Для выполнения этой операции используйте кнопки на аппарате.

- 1** Отсоедините сетевой шнур.
- 2** Повторно подсоедините сетевой шнур.
- 3** Нажмите кнопку I/⏻ для включения системы.
- 4** Нажмите кнопки CD ■, DISPLAY и I/⏻.

Система будет переустановлена с заводскими установками. Вам следует установить выполненные Вами установки, такие как предварительно установленные станции, часы и таймер.

Сообщения

Во время работы системы на дисплее может появиться или мигать одно из следующих сообщений.

CD

NO DISC

В проигрывателе нет диска.

NO STEP

Все включенные в программу дорожки стерты.

CD OVER

Нажимая кнопку ►► во время воспроизведения или паузы, Вы достигли конца диска.

PUSH STOP

Во время воспроизведения Вы нажали кнопку PLAY MODE.

STEP FULL

Вы пытались включить в программу 25 или более дорожек (пунктов).

Тюнер

COMPLETE

Предварительно установленная операция завершена нормально.

Магнитная лента

NO TAB

Вы не можете выполнять запись магнитной ленты, поскольку с кассеты был удален лепесток.

NO TAPE

В кассетной деке нет магнитной ленты.

Таймер

PUSH SELECT

Вы пытались установить часы или таймер во время действия таймера.

SET CLOCK

Вы пытались выбрать таймер в то время, когда не выполнена установка часов.

SET TIMER

Вы пытаетесь выбрать таймер в то время, когда таймер воспроизведения или таймер записи не установлены.

TIME NG

Времена начала и окончания воспроизведения по таймеру или записи по таймеру установлены в одно и то же время.

Дополнительная информация

Меры предосторожности

О рабочем напряжении

Перед использованием системы убедитесь, что рабочее напряжение Вашей системы соответствует напряжению Вашей местной сети.

О мерах безопасности

- Аппарат не отключается от источника питания переменного тока (электрической сети) до тех пор, пока он подсоединен к стенной розетке, даже если сам аппарат выключен.
- Отсоедините систему от стенной розетки (электрической сети), если Вы не намереваетесь использовать ее в течение длительного периода времени. Для отсоединения сетевого шнура (провода электрической сети) вытяните его за штепсельную вилку. Ни в коем случае не тяните за сам шнур.
- В случае попадания в систему твердого предмета или жидкости, отсоедините систему от сети и проверьте ее у квалифицированного специалиста перед дальнейшим использованием.
- Замену сетевого шнура переменного тока следует выполнять только в мастерской квалифицированного техобслуживания.

О расположении

- Не располагайте систему в наклонном положении.
- Не располагайте систему в местах;
 - Крайне жарких или холодных
 - Пыльных или грязных
 - Очень влажных
 - Подверженных вибрации
 - Подверженных воздействию прямого солнечного света
- Соблюдайте осторожность при размещении аппарата или акустических систем на поверхностях, обработанных специальным образом (с помощью воска, масла, лака, и т.п.), поскольку это может привести к образованию пятен или изменению цвета поверхности.

О внутренней генерации тепла

- Во время функционирования система нагревается, это не является неисправностью.
- Систему следует устанавливать в местах с достаточной вентиляцией для предотвращения внутреннего перегрева системы.
- Если Вы постоянно используете данную систему на высокой громкости, температура верхней стенки, боковых стенок и нижней части корпуса значительно возрастет. Чтобы не обжечься, не касайтесь корпуса.
- Во избежание неисправностей не закрывайте вентиляционное отверстие.

Об акустической системе

Данная акустическая система не защищена от магнитного поля, и изображение на телевизорах может подвергнуться магнитному искажению. В этом случае выключите питание телевизора, и включите его снова спустя от 15 до 30 минут.

Если улучшений не наблюдается,

разместите акустическую систему подальше от телевизора.

Об эксплуатации

- Если систему принести непосредственно из холодного места в теплое или установить в очень сырой комнате, то на линзе внутри CD-проигрывателя может произойти конденсация влаги. Если это произойдет, система не будет работать надлежащим образом. Выньте диск и оставьте систему включенной примерно на один час, пока влага не испарится.
- В случае передвижения системы выньте из нее диски.

Если у Вас возникли вопросы или проблемы, касающиеся Вашей системы, обратитесь, пожалуйста, в ближайшее торговое агентство фирмы Sony.

Примечания относительно дисков

- Перед воспроизведением очистите диск с помощью чистящей ткани. Протирайте диск от центра к периферии.
- Не используйте растворители, такие как бензин, разбавитель, имеющиеся в продаже чистящие средства или антистатический спрей, предназначенный для виниловых долгоиграющих пластинок.
- Не подвергайте диск воздействию прямого солнечного света или источников тепла, таких как каналы горячего воздуха, и не оставляйте его в автомобиле, припаркованном под прямыми лучами солнца.
- Не используйте диски, обрамленные защитным кольцом. Это может привести к неисправности системы.
- При использовании дисков, у которых на поверхности с этикеткой имеется клей или аналогичное липкое вещество, или у которых при печати этикетки использовались специальные чернила, имеется вероятность, что диск или этикетка прилипнут к деталям внутри аппарата. Если это произойдет, возможно, диск не удастся извлечь, и это может привести к неисправности данного аппарата. Перед использованием диска убедитесь, что его сторона с этикеткой не является липкой.

Не допускается использовать следующие типы дисков:

- Взятые напрокат или использованные диски с прикрепленными наклейками, у которых из-под наклейки выступает клей. Диски с наклейками, липкими по периметру.
 - Диски с этикетками, отпечатанные с использованием специальных липких на ощупь чернил.
- Диски нестандартной формы (напр., в форме сердца, квадрата, звезды) не могут быть воспроизведены на данном аппарате. Попытка сделать это может повредить аппарат. Не используйте такие диски.

Чистка корпуса

Очистите корпус, панель и регуляторы мягкой тканью, слегка смоченной раствором мягкого моющего средства. Не используйте абразивных подушек никакого типа, чистящих порошков или растворителей, таких как разбавитель, бензин или спирт.

Для постоянной защиты магнитной ленты

Для предотвращения повреждения магнитной ленты от случайной перезаписи выломайте лепесток кассеты со стороны А или В, как показано на рисунке.

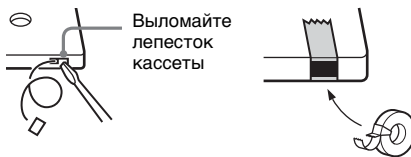

Если позднее Вы снова захотите использовать магнитную ленту для записи, закройте выломанный лепесток липкой лентой.

Перед помещением кассеты в кассетную деку

Устраните любое провисание магнитной ленты. В противном случае магнитная лента может запутаться в деталях кассетной деки и повредиться.

При использовании магнитной ленты продолжительностью свыше 90 минут

Магнитная лента является очень эластичной. Не выполняйте частой смены операций с магнитной лентой, таких как воспроизведение, остановка и перемотка. Магнитная лента может запутаться внутри кассетной деки.

Очистка головок магнитной ленты

Очищайте головки магнитной ленты через каждые 10 часов их использования.

Обязательно очищайте головки магнитной ленты перед началом выполнения важной записи или после воспроизведения старой магнитной ленты.

Используйте имеющуюся в продаже чистящую кассету сухого или влажного типа. За дополнительной информацией обращайтесь к инструкции по эксплуатации чистящей кассеты.

Размагничивание головок магнитной ленты

Размагничивайте головки магнитной ленты и металлические детали, находящиеся в контакте с магнитной лентой, через каждые 20 или 30 часов использования с помощью отдельно продаваемой размагничивающей кассеты. За дополнительной информацией обращайтесь к инструкции по эксплуатации размагничивающей кассеты.

Технические характеристики

Основной аппарат (HCD-GPZ7/ HCD-GPZ6)

Секция усилителя

HCD-GPZ7 для CMT-GPZ7

Европейская модель:

Выходная мощность DIN (номинальная):
40 + 40 Вт
(6 Ом при 1 кГц, DIN)

Постоянная среднеквадратичная выходная мощность (для справок):

60 + 60 Вт
(6 Ом на 1 кГц,
суммарный
коэффициент
гармоник 10%)

Музыкальная выходная мощность
(для справок):
100 + 100 Вт
(6 Ом на 1 кГц,
суммарный
коэффициент
гармоник 10%)

Прочие модели:

Следующие измерения были выполнены при переменном токе 240, 220 или 120 В

Выходная мощность по DIN (номинальная):
40 + 40 Вт
(6 Ом на 1 кГц, по DIN)

Постоянная среднеквадратичная выходная мощность (для справок):

60 + 60 Вт
(6 Ом на 1 кГц,
суммарный
коэффициент
гармоник 10%)

HCD-GPZ6 для CMT-GPZ6

Европейская модель:

Выходная мощность DIN (номинальная):
40 + 40 Вт
(6 Ом при 1 кГц, DIN)

Постоянная среднеквадратичная выходная мощность (для справок):

50 + 50 Вт
(6 Ом на 1 кГц,
суммарный
коэффициент
гармоник 10%)

Музыкальная выходная мощность
(для справок):

90 + 90 Вт
(6 Ом на 1 кГц,
суммарный
коэффициент
гармоник 10%)

Прочие модели:

Следующие измерения были выполнены при переменном токе 240, 220 или 120 В

Выходная мощность по DIN (номинальная):
30 + 30 Вт
(6 Ом на 1 кГц, по DIN)

Постоянная среднеквадратичная выходная мощность (для справок):

40 + 40 Вт
(6 Ом на 1 кГц,
суммарный
коэффициент
гармоник 10%)

Входы

ANALOG IN (стереофоническое мини-гнездо):
Чувствительность
250 мВ, полное
сопротивление 47 кОм

Выходы

CD DIGITAL OUT: Длина световой волны:
660 нм

PHONES (стереофоническое мини-гнездо):
позволяет
подсоединять
головные телефоны
сопротивлением 8 Ом и
более

SPEAKER:

позволяет
подсоединять
сопротивление от 6 до
16 Ом

Секция CD-проигрывателя

Система	Компакт диск и цифровая аудио система
Характеристики лазерного диода	Продолжительность эмиссии: непрерывная Выходная мощность лазера*: Менее чем ем 44,6 мкВт
* Данная выходная мощность представляет величину, измеренную на расстоянии 200 мм от поверхности объектива на блоке оптического звукоснимателя с апертурой в 7 мм.	
Частотная характеристика	20 Гц – 20 кГц ($\pm 0,5$ дБ)
Длина волны	780 – 790 нм

Секция кассетной деки

Система записи	4-дорожечная 2-канальная стереофоническая
Частотная характеристика	50 – 13000 Гц (± 3 дБ), с использованием кассет Sony TYPE I
Детонация	$\pm 0,15\%$ пиковой величины детонации (IEC) 0,1% среднеквадратичной величины детонации (NAB) $\pm 0,2\%$ пиковой величины детонации (DIN)

Секция тюнера

Стереофонический тюнер FM, супергетеродинный тюнер FM/AM	
Секция тюнера FM	
Диапазон настройки	87,5 – 108,0 МГц
Антенна	проволочная антенна FM
Гнезда антенны	75 Ом, несбалансированные
Промежуточная частота	10,7 МГц

Секция тюнера AM

Диапазон настройки	
Панамериканская модель:	
	530 – 1710 кГц (при установке интервала настройки на 10 кГц)
	531 – 1710 кГц (при установке интервала настройки на 9 кГц)
Европейская модель:	531 – 1602 кГц (при установке интервала настройки на 9 кГц)
Прочие модели:	530 – 1710 кГц (при установке интервала настройки на 10 кГц)
	531 – 1602 кГц (при установке интервала настройки на 9 кГц)
Антенна	Рамочная антенна AM
Гнезда антенны	Гнезда для подсоединения внешней антенны
Промежуточная частота	450 кГц

Акустическая система (SS-CGPZ7/SS-CGPZ6)

SS-CGPZ7 для CMT-GPZ7	
Акустическая система	2-канальная, с отражением низких звуковых частот
Компоненты акустической системы	
Низкочастотный динамик:	диаметром 13 см, конического типа
Высокочастотный динамик:	диаметром 4 см, конического типа
Номинальное полное сопротивление	6 Ом
Размеры (ш/в/г)	Приблиз 163 × 261 × 260 мм
Масса	Приблизительно 2,9 кг каждая акустическая система

SS-CGPZ6 для CMT-GPZ6

Акустическая система	2-канальная, с отражением низких звуковых частот
Компоненты акустической системы	
Низкочастотный динамик:	диаметром 12 см, конического типа
Высокочастотный динамик:	диаметром 4 см, конического типа
Номинальное полное сопротивление	6 Ом
Размеры (ш/в/г)	Приблиз 163 × 261 × 230 мм
Масса	Приблизительно 2,5 кг каждая акустическая система

Система в целом

Требования по электропитанию	
Европейская модель:	230 В переменного тока, частота 50/60 Гц
Корейская модель:	220 В переменного тока, частота 60 Гц
Австралийская модель:	230 – 240 В переменного тока, частота 50/60 Гц
Аргентинские модели:	220 В переменного тока, частота 50/60 Гц
Прочие модели:	120 В, 220 В или 230 – 240 В переменного тока, частота 50/60 Гц Настраиваются с помощью регулятора напряжения

Потребляемая мощность CMT-GPZ7

Европейская модель:	100 Вт 0,25 Вт (в режиме экономии энергии)
Прочие модели:	105 Вт
СMT-GPZ6	
Европейская модель:	90 Вт 0,25 Вт (в режиме экономии энергии)
Прочие модели:	75 Вт
Размеры (ш/в/г) (искл. акустические системы)	Приблиз. 181 × 261 × 297 мм

Масса (искл. акустические системы)	
Секция усилителя/тюнера/магнитной ленты/CD:	
CMT-GPZ7:	6,1 кг
CMT-GPZ6:	5,8 кг

Прилагаемые принадлежности

Пульт дистанционного управления (1)
Батарейки R6 (размера AA) (2)
Рамочная антенна AM (1)
Проволочная антенна FM (1)
CD-ROM (SonicStage) (1)
Руководство по установке/эксплуатации программного обеспечения SonicStage (1)

Патенты США и других стран по лицензии компании Dolby Laboratories.

Конструкция и технические характеристики могут быть изменены без уведомления.



- Потребляемая мощность в режиме ожидания: 0,3 Вт
- В некоторых печатных платах галогенированные огнезащитные составы не используются.
- Для пайки некоторых деталей используется припой, не содержащий свинца.
- Для корпусов галогенированные огнезащитные составы не используются.

Перечень расположения кнопок и страниц для справки

Как пользоваться этой страницей

Используйте эту страницу для нахождения расположения кнопок и других частей системы, которые указаны в тексте.



Основной аппарат

АЛФАВИТНЫЙ ПОРЯДОК

A – Z

BASS +/- **33** (27)
 CANCEL **21** (16)
 CD SYNC **12** (25)
 DISPLAY **3** (23, 31, 32)
 DSGX **34** (27)
 ENTER **18** (16, 18)
 FM MODE **26** (22)
 FUNCTION **29** (14, 17, 19, 21, 24, 25, 26, 34)
 PLAY MODE **28** (14, 17, 25)
 REPEAT **27** (17)
 TREBLE +/- **32** (27)
 TUNER/BAND **13** (19, 21)
 TUNER MEMORY **14** (19)
 TUNING MODE **25** (19, 21)
 TUNING +/- **15** (19, 21)

A – Я

Гнездо ANALOG IN **24** (26, 29, 33)
 Гнездо CD DIGITAL OUT **23** (33)
 Гнездо PHONES **30**
 Диск настройки **17** (16, 18)
 Кассетный отсек **5** (24)
 Окошко дисплея **4**
 Сенсор дистанционного управления **10**
 Слот для диска **31** (14)
 Регулятор VOLUME **2**

ОПИСАНИЯ КНОПОК

I/⏻ (питание) **1** (12, 20, 38)
 ▲ PUSH OPEN/CLOSE (лента открыть/закрыть) **6** (24)
 TAPE ► (воспроизведение) **7** (24)
 ■ (остановка ленты) **8** (24, 25)
 ◀◀/▶▶ (быстрая перемотка ленты назад/вперед) **9** (24)
 ● PAUSE/START (запись) **11** (25, 26)
 📁 +/- (выбор группы) **16** (15, 25)
 ⏪◀◀/▶▶▶⏩ (быстрая перемотка назад/вперед, перемещение назад/вперед) **19** (15, 24, 27)
 ▲ (CD открыть/закрыть) **20** (15, 24)
 ■ (остановка CD) **21** (13, 21, 26)
 CD ►|| (воспроизведение) **22** (15)

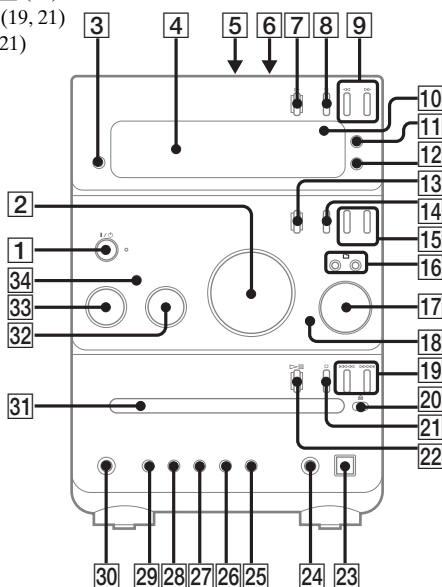

продолжение следует

Пульт дистанционного управления

АЛФАВИТНЫЙ ПОРЯДОК

A - E

CD **16** (14, 17)
CLEAR **13** (18)
CLOCK/TIMER SELECT **2**
(29, 30)
CLOCK/TIMER SET **3**
(13, 28, 30)
DISPLAY **19** (23, 31, 32)
ENTER **9** (13, 17, 19, 28, 30)
EQ **12** (27)

F - Z

FM MODE **4** (22)
FUNCTION **6** (14, 17, 19, 21,
24, 25, 26, 34)
PLAY MODE **18** (14, 17, 25)
REPEAT **4** (17)
SLEEP **20** (28)
TAPE **15** (24)
TUNER BAND **5** (19, 21)
TUNER MEMORY **17** (19)
TUNING MODE **18** (19, 21)
VOLUME +/- **10** (28)

ОПИСАНИЯ КНОПОК

I/⏻ (питание) **1** (13, 29)
◀◀/▶▶ (перемотка назад/
вперед) **7** (15, 24)
▶ (воспроизведение) **8**
(15, 24)
⏸ (пауза) **8** (15, 24)
■ (остановка) **8** (15, 24)
📁 +/- (выбор группы) **11**
(15, 17)
◀◀/▶▶ (перемещение
назад/вперед) **14**
(13, 15, 27, 28)
+/- (настройка) **14** (19)

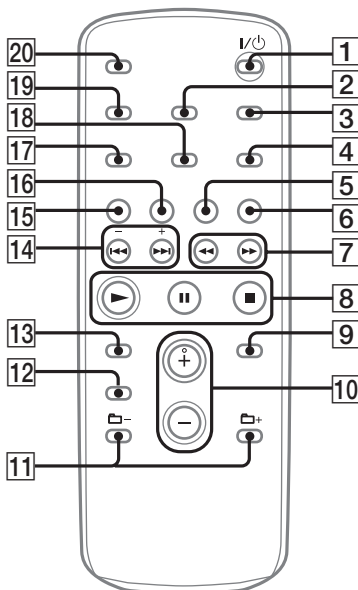

Printed on 100 % recycled
paper using VOC (Volatile
Organic Compound)-free
vegetable oil based ink.