

빠른 설치 가이드

TV 설치하기

보다 편리한 사용을 위한 설정

- 채널 표시/숨기기
- Favorite Channels 목록 만들기

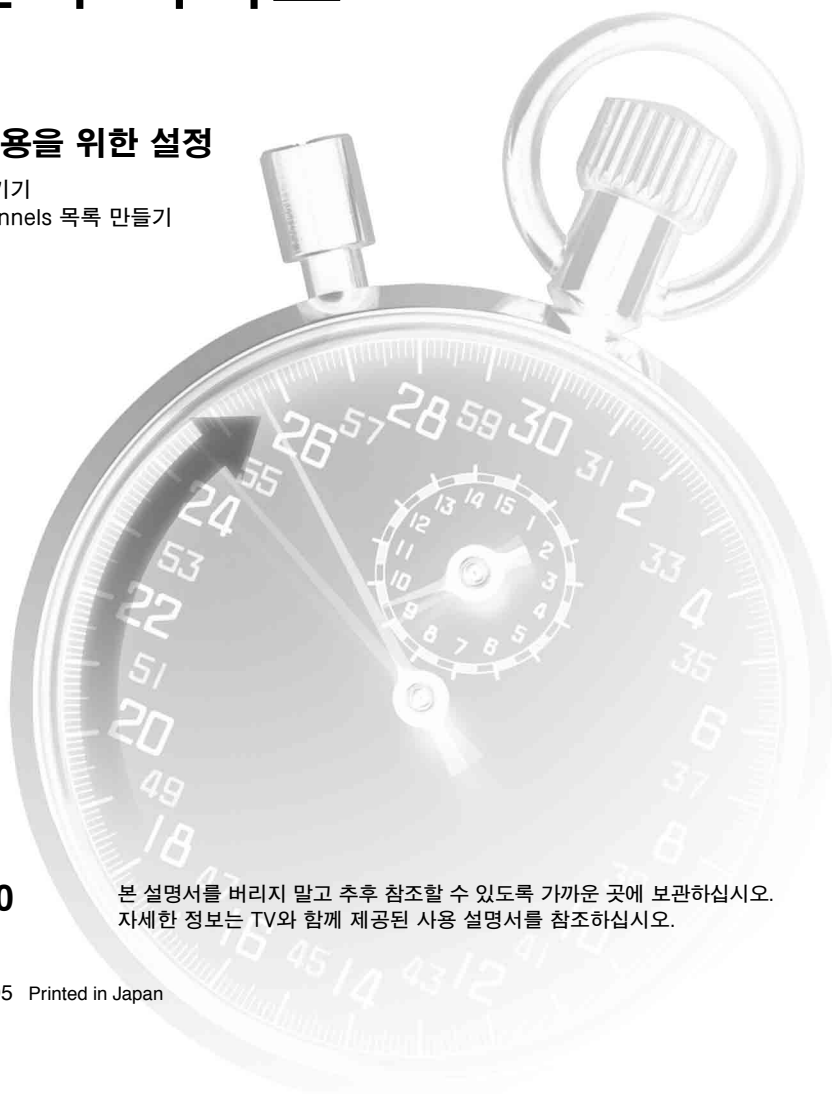

KDE-W50A10

본 설명서를 버리지 말고 추후 참조할 수 있도록 가까운 곳에 보관하십시오. 자세한 정보는 TV와 함께 제공된 사용 설명서를 참조하십시오.

Sony Corporation © 2005 Printed in Japan

주의

TV 떨어짐 방지

시중에 판매하는 튼튼한 줄이나 체인, 벽 고정용 브라켓을 미리 준비하십시오.

TV 뒷면

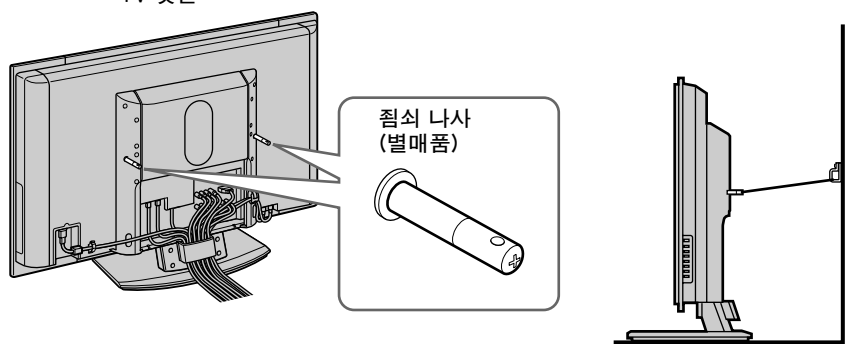

1 케이블 또는 안테나를 연결합니다.

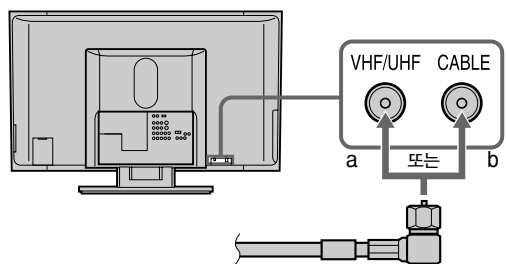

- 공중파(OTA) TV 신호를 안테나로 수신하는 경우 제공된 75옴 동축 케이블로 안테나를 VHF/UHF 잭에 연결하십시오.
 - 케이블 TV 제공업체가 보내는 TV 신호를 수신하는 경우 제공된 75옴 동축 케이블의 한쪽 끝을 CABLE 잭에 연결하고, 케이블의 다른 쪽 끝을 셋탑 박스나 케이블 콘센트에 연결하십시오.
- TV를 VCR, DVD 플레이어 또는 옵션품인 기타 기기에 연결하려면 사용 설명서의 "옵션 장치 연결"을 참조하십시오.

2 TV를 전기 콘센트에 꽂습니다.

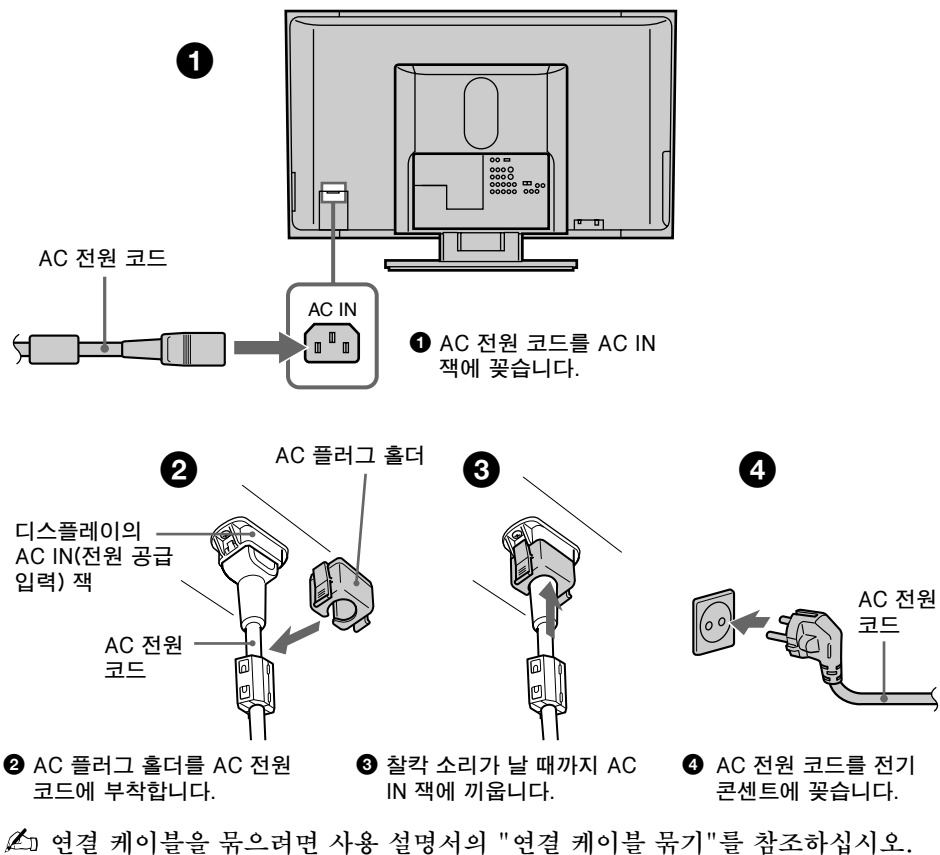

3 (전원)을 눌러 TV를 켭니다.

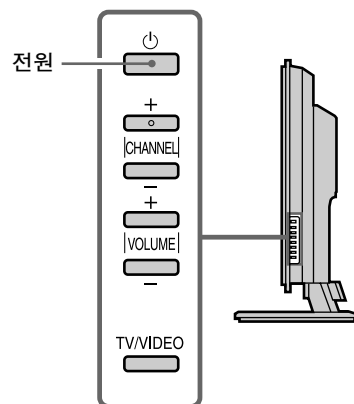

4 ↑ 또는 ↓ 를 눌러 화면 표시 언어를 선택합니다. 그런 다음 (+) 를 누릅니다.

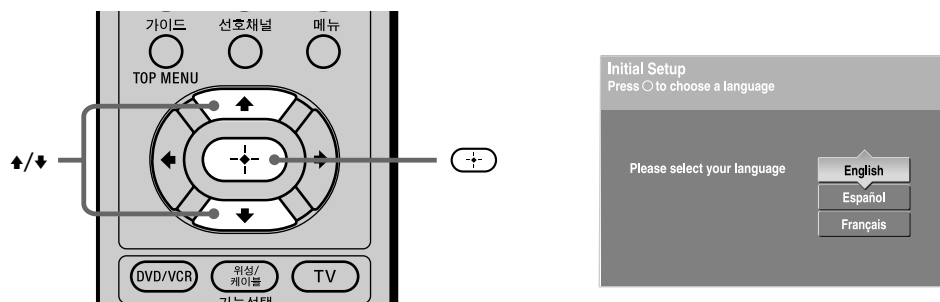

"Start auto program now?" 메시지가 나타납니다.

5 (+) 를 누릅니다.

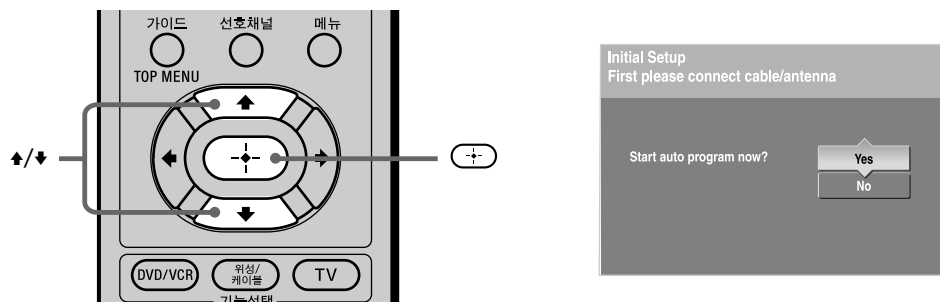

채널 수에 따라 수신 가능한 채널 목록을 생성하는 데 50분 또는 그 이상이 소요됩니다.

프로세스가 완료될 때까지 취소하지 말고 기다리십시오.

Auto Program 화면이 사라지면 초기 설정이 완료됩니다.

Auto Program을 취소한 경우 Channel 메뉴에서 "Auto Program"을 선택하여 언제든지 다시 실행할 수 있습니다.

보다 편리한 사용을 위한 설정

집 주변의 TV 방송 신호 상태에 따라 약한 신호 또는 신청하지 않은 스크램블된 유료 채널을 수신할 수도 있습니다. 그러한 채널을 수신할 경우 다음과 같은 기능을 사용하여 TV를 보다 편리하게 사용할 수 있습니다. 채널+/- 버튼을 사용할 때 나타나는 채널을 표시하거나 숨길 수 있습니다. 또한 리모컨의 선호채널, ▲/▼ 및 (+)를 사용하여 선호채널 목록을 설정할 수 있습니다.

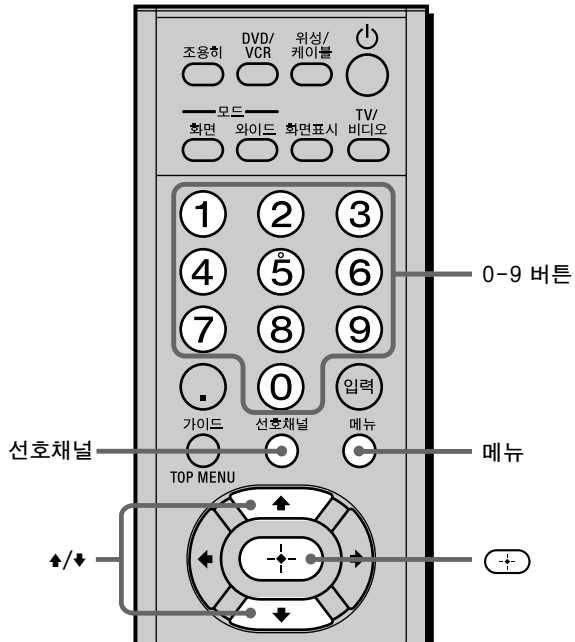

채널 표시/숨기기

채널+/- 버튼을 사용할 때 나타나는 채널을 숨기려면 다음 순서를 따르십시오.

1 메뉴를 누릅니다.

2 ▲ 또는 ▼를 눌러 Channel 아이콘을 선택하고 (+)를 누릅니다.

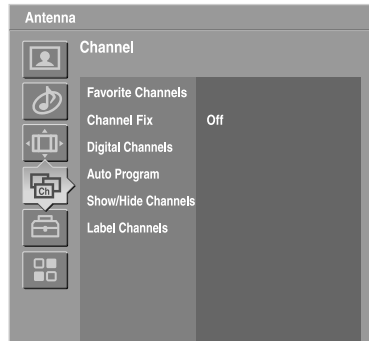

3 ▲ 또는 ▼를 눌러 "Show/Hide Channels"를 선택하고 (+)를 누릅니다.

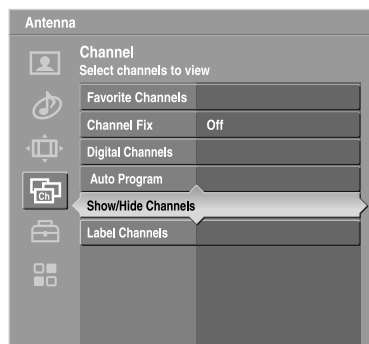

4 ▲, ▼, ← 또는 →를 눌러 숨길 채널을 선택하고 (+)를 누릅니다.

채널 번호 옆에 "Hidden"이 나타납니다. 설정을 되돌리려면 (+)를 다시 눌러 "Shown"을 표시합니다. 순서 4를 반복하여 다른 채널을 숨깁니다.

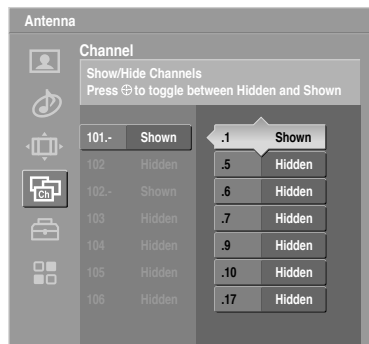

5 메뉴를 눌러 설정을 완료합니다.

Favorite Channels 목록 만들기

Favorite Channels에 채널을 추가하면 리모컨의 선호채널을 눌러 선호 채널을 쉽게 선택할 수 있습니다.

1 메뉴를 누릅니다.

2 ▲ 또는 ▼를 눌러 Channel 아이콘을 선택하고 (+)를 누릅니다.

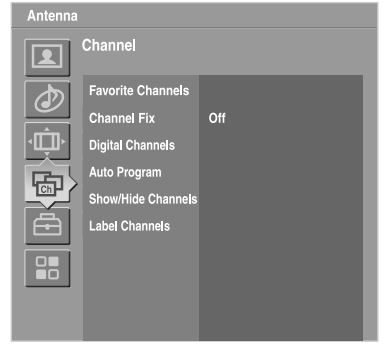

3 ▲ 또는 ▼를 눌러 "Favorite Channels"를 선택하고 (+)를 누릅니다.

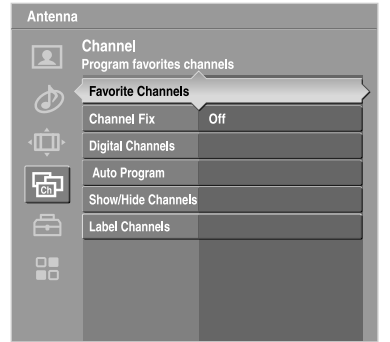

4 ▲ 또는 ▼를 눌러 채널을 추가할 위치를 선택합니다.



5 0-9 버튼을 눌러 Favorite Channel 번호에 지정할 채널 번호를 입력하고 (+)를 누릅니다.

할당된 채널이 메뉴 뒤에 표시됩니다. 다른 채널을 할당하려면 순서 5를 반복하십시오.

순서 4와 5를 반복하여 다른 채널을 추가합니다.

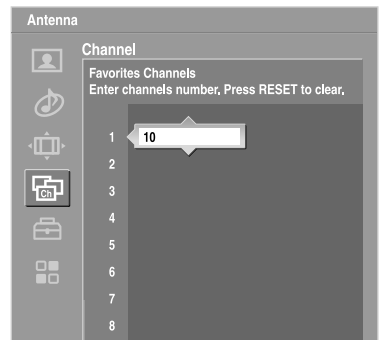

6 메뉴를 눌러 설정을 완료합니다.

☞ 선호채널을 시청하려면 리모컨에서 선호채널을 누르고, ▲ 또는 ▼를 눌러 시청할 채널을 선택한 다음 (+)를 누릅니다.