

SONY®

2-632-969-81(1)

NW-E503/E505/E507

Bruksanvisning

SE

Network Walkman

# Portable IC Audio Player

*Atrac3plus MP3*

Du går till det avsnitt som du vill läsa genom att klicka på titeln bland PDF-bokmärkena, på titeln i bruksanvisningens "Innehållsförteckning" eller på sidhänvisningen i meningarna du läser.

© 2005 Sony Corporation



## **VARNING**

**Undvik risk för brand och elskador genom att inte utsätta enheten för regn eller fukt.**

Placera inte enheten där det är för trångt, t.ex. i en bokhylla eller i en inbyggnadslåda.

Undvik risk för brand genom att se till att inte ventilationsöppningarna på enheten täcks över med tidningar, bordsdukar, gardiner eller liknande. Placera inte heller levande ljus på den.

Undvik risk för brand och elskador genom att inte placera vätskefyllda föremål på enheten, t.ex. vaser och liknande.

### **Om installation**

Om du använder enheten på en plats som är utsatt för statisk elektricitet eller andra elektriska störningar finns det risk för att felaktiga spårdata förs över. Det kan göra att överföringen till en dator misslyckas.

### **Omhändertagande av gamla elektriska och elektroniska produkter (Användbar i den Europeiska Unionen och andra Europeiska länder med separata insamlingsystem)**



Symbolen på produkten eller emballaget anger att produkten inte får hanteras som hushållsavfall.

Den skall i stället lämnas in på uppsamlingsplats för återvinning av el- och elektronikkomponenter.

Genom att säkerställa att produkten

hanteras på rätt sätt bidrar du till att förebygga eventuellt negativa miljö- och hälsoeffekter som kan uppstå om produkten kasseras som vanligt avfall. Återvinning av material hjälper till att bibehålla naturens resurser. För ytterligare upplysningar om återvinning bör du kontakta lokala myndigheter eller sophämtningstjänst eller affären där du köpte varan.

Relevanta tillbehör: Hörlurar

# Information för användare

## Om den medföljande programvaran

- Copyrightlagarna tillåter inte att programvaran och den medföljande dokumentationen kopieras, vare sig helt eller delvis; inte heller får programvaran hyras ut utan tillstånd från copyrightinnehavaren.
- SONY kan inte under några som helst omständigheter göras ansvarig för ekonomiska skador eller förlust av intäkter, inräknat de krav som en eventuell tredje part kan komma att ställa på grund av användningen av den programvara som följer med den här spelaren.
- I det fall problem med programvaran uppkommer som följd av tillverkningsfel åtar sig SONY att byta ut den. Inget annat ansvar vilar på SONY.
- Den programvara som levereras med den här spelaren kan inte användas med annan utrustning än den som den är avsedd för.
- Du bör vara medveten om att ständigt pågående kvalitetsutveckling gör att specifikationerna för programvaran kan ändras utan föregående meddelande.
- Användande av den här spelaren med annan programvara än den som medföljer täcks inte av garantin.

Program ©2001, 2002, 2003, 2004, 2005 Sony Corporation

Dokumentation ©2005 Sony Corporation

Den här bruksanvisningen beskriver hur du använder Network Walkman. Mer information om hur du använder SonicStage (den medföljande programvaran) finns i bruksanvisningen till SonicStage.

Bruksanvisningen till SonicStage installeras tillsammans med programvaran SonicStage.

”WALKMAN” är ett registrerat varumärke för bärbara stereosystem och tillhör Sony Corporation.

**WALKMAN** är ett varumärke som tillhör Sony Corporation.

OpenMG och dess logotyp är varumärken som tillhör Sony Corporation.

SonicStage och dess logotyp är varumärken eller registrerade varumärken som tillhör Sony Corporation. ATRAC, ATRAC3, ATRAC3plus och motsvarande logotyper är varumärken som tillhör Sony Corporation.

Microsoft, Windows och Windows Media är varumärken eller registrerade varumärken som tillhör Microsoft Corporation i USA och/eller andra länder.

Alla andra varumärken och registrerade varumärken är varumärken eller registrerade varumärken som tillhör sina respektive ägare. <sup>TM</sup> och ® har inte satts ut i den här bruksanvisningen.

# Innehållsförteckning

Översikt .....	6
Vad du kan göra med Network Walkman .....	6
Övriga funktioner .....	7
Kontrollera innehållet i förpackningen .....	8
Kontrollernas placering .....	9
Framsidan .....	9
Baksidan .....	9
Teckenfönster .....	10

## Grundläggande hantering

Överföra ljudfiler från datorn till Network Walkman/Ladda spelaren .....	11
Lyssna på musik med Network Walkman .....	14
Söka efter en låt som du vill lyssna på (SEARCH) .....	15
Exempel på en sökning .....	16
Söka efter artistnamn och spela upp låten .....	17
Söka efter albumnamn och spela upp låten .....	18
Söka efter grupp och spela upp låten .....	19
Övriga funktioner .....	20
Om gruppkontrolläget .....	20

## Avancerade åtgärder

Upprepad uppspelning .....	21
Välja läge för upprepad uppspelning ...	21
Spela upp spår upprepade gånger (Repetera spår) .....	22
Spela upp ett visst avsnitt upprepade gånger (A-B repetera) .....	23
Spela upp angivna meningar upprepade gånger (Repetera mening) .....	24
Ange antalet upprepningar .....	25
Ändra teckenfönstrets visningsläge .....	26
Ändra teckenfönstrets visningsläge .....	27
Välja visningslägen (Display Screen) .....	27

Justera diskant och bas (förinställning av digitalljud) .....	28
Välja ljudkaraktäristik .....	28
Justera ljudkaraktäristiken .....	29
Låsa kontrollerna (HOLD) .....	30
Lagra andra data än ljuddata .....	30

## Justera inställningarna på Network Walkman

Ställa in aktuell tid (Date-Time) .....	31
Begränsa volymen (AVLS) .....	32
Ställa in volymen med hjälp av funktionen för förinställd volym (Volume Mode) .....	33
Ställa in nivån för de förinställda volymlägena (Preset Volume) .....	33
Växla över till manuellt läge (Manual Volume) .....	34
Minskar effektförbrukningen (Power Save Mode) .....	35
Stänga av ljudsignalen (Beep) .....	36

## Övriga funktioner

Formatera minnet (Format) .....	37
Ändra inställning för USB-anslutningen (USB Bus Powered) .....	38
Visa information om spelaren (Information) .....	39

## FM-mottagaren

Lyssna på FM-radio .....	40
Växla över till FM-mottagaren .....	40
Automatisk snabbvalsinställning av mottagningsbara kanaler (FM Auto Preset) .....	40
Välja kanaler .....	41
Snabbvalsinställning .....	42
Manuell inställning .....	42
Snabbvalsinställa önskade radiokanaler .....	43
Radera snabbvalsinställda kanaler .....	43

## **Övrig information**

Försiktighetsåtgärder .....	44
Vid kassering av Network Walkman .....	45
Felsökning .....	46
Återställa spelaren .....	46
Vad har hänt? .....	46
Meddelanden .....	50
Tekniska data .....	52
Ordlista .....	54
Menylista .....	56
Index .....	57

# Översikt

## Vad du kan göra med Network Walkman

Först måste du installera programvaran "SonicStage" på datorn. Du kan på ett enkelt sätt överföra digitala ljudfiler från datorn till det inbyggda flashminnet och sedan lyssna på dem var än du befinner dig.

### 1 Lagra digitala ljudfiler på en dator.

EMD-tjänster (Electric Music Distribution)    Ljud-CD-skivor (Audio CD)    Ljudfiler av formaten MP3, WAV och Windows® Media



### 2 Överföra filer till Network Walkman.



USB-anslutning

### 3 Lyssna på musik med Network Walkman.



## Övriga funktioner

- Kompakt, lätt, skakskyddad och portabel.
- Oavbruten uppspelningstid med det uppladdningsbara litiumjonbatteriet  
Ca 50\*1 timmar
- Inspelningstid\*2  
NW-E503: 256 MB inbyggt flashminne, mer än 11 timmar och 40 minuter.  
NW-E505: 512 MB inbyggt flashminne, mer än 23 timmar och 30 minuter.  
NW-E507: 1 GB inbyggt flashminne, mer än 47 timmar och 00 minuter.
- Med den medföljande programvaran SonicStage kan du spela in musik från ljud-CD-skivor till datorns hårddisk i formatet ATRAC3plus (hög ljudkvalitet och hög komprimering).
- MP3-ljudfiler kan enkelt överföras till Network Walkman med hjälp av programvaran SonicStage.
- Repetera mening: Användbar funktion t.ex. när du lär dig ett främmande språk.
- Mycket snabb dataöverföring med den specialtillverkade USB-kabeln.
- Organiskt EL-teckenfönster: du kan visa låt- och artistnamn.
- Sökfunktion: du kan söka och spela upp låtar efter artist, album eller grupp.
- FM-radio.
- Lagringsfunktion: förutom ljudfiler kan du lagra flera olika filformat i minnet.

\*1 Varierar beroende på dataformat, energisparläge osv. I det här fallet gäller sifferuppgifterna batteritiden vid oavbruten uppspelning av ljudfiler i 105 kbps i formatet ATRAC3 i normalt energisparläge (sid. 35).

\*2 Varierar beroende på bithastighet osv. under inspelning. I det här fallet gäller sifferuppgiften inspelningstiden vid inspelning i formatet 48 kbps ATRAC3plus.

### Obs!

- Musikinspelningarna är bara avsedda för privat bruk. Om inspelningarna ska användas för annat ändamål krävs medgivande från copyrightinnehavarna.
- Sony kan inte göras ansvarig för ofullständiga inspelningar/nedladdningar eller data som skadats som följd av problem med Network Walkman eller datorn.
- Beroende på typ av text och typ av tecken är det inte säkert att texten visas korrekt på Network Walkman. Det kan bero på:
  - Vilka möjligheter som finns på den anslutna spelaren.
  - Spelaren fungerar inte som den ska.
  - ID3 TAG-informationen för spåret är skrivet på ett språk eller med tecken som den här spelaren inte kan hantera.

# Kontrollera innehållet i förpackningen

Kontrollera de medföljande tillbehören i förpackningen.

- Network Walkman (1)

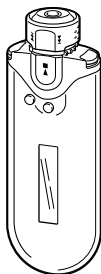

- Hörlurar (1)  
NW-E503

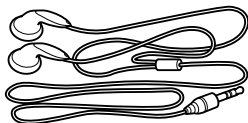

NW-E505/E507

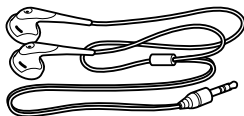

- Specialtillverkad USB-kabel (1)

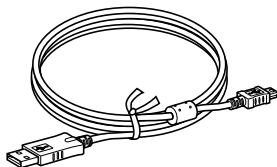

- Förlängningskabel för hörlurar (NW-E505/E507) (1)
- Bärväska (NW-E505/E507) (1)
- Clips (1)
- CD-ROM-skiva med programvaran SonicStage, bruksanvisning i form av en PDF-fil och en PDF-fil med bruksanvisning till programvaran SonicStage (1)
- Snabbstartguide

## Om serienumret

Serienumret på enheten som du köpt krävs vid kundregistreringen. Numret hittar du på baksidan av Network Walkman.

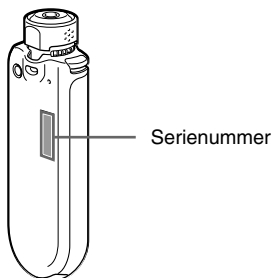

Anteckna serienumret. Uppge alltid serienumret om du skulle behöva kontakta din Sony-återförsäljare angående den här produkten.

Serienumret kan också visas på menyskärmen (sid. 39).



# Kontrollernas placering

Mer information om de olika delarna finns på de sidor som anges inom parentes.

## Framsidan

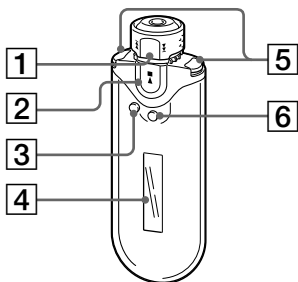

- 1** Skyttelomkopplare (sid. 17 till 22, 25, 27 till 39, 41, 43)
- 2** Knappen ►■ (sid. 14 till 25, 27 till 29, 31 till 39, 41, 43)
- 3** Knappen SEARCH/MENU (sid. 15, 17 till 25, 27 till 29, 31 till 39, 41, 43)
- 4** Teckenfönster (sid. 10, 15, 22, 26, 40)  
Mer information om teckenfönstret och dess ikoner finns på sid. 10.
- 5** Knappen VOL (volym) +/- (sid. 14, 33)
- 6** Knappen DISP/FM (teckenfönster/FM) (sid. 26 till 27, 40)

## Baksidan

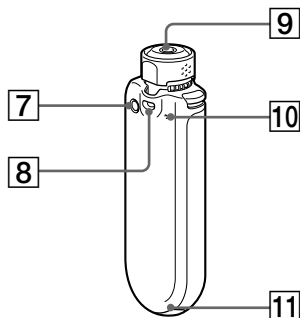

- 7** Knappen REPEAT/SOUND (sid. 22 till 24, 28, 41)
- 8** Hål för handlovsrem
- 9** Hörlurskontakt (sid. 14)
- 10** Återställningsknapp (sid. 46)
- 11** USB-kontakt (sid. 12)

forts.

### Teckenfönster

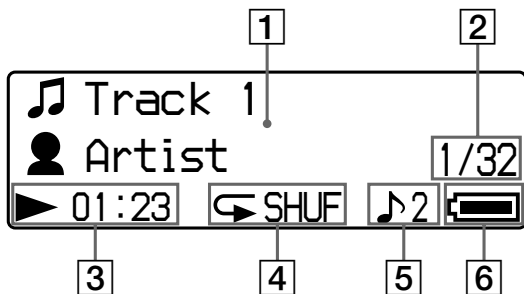

- 1** Teckenfönster för visning av information i form av text och grafik (sid. 15, 22)  
Visar albumnamn, artistnamn, spårnummer, spårnamn, aktuellt datum och tid (sid. 26 till 28, 31), MESSAGE (sid. 50) och meny.  
Växla visningsläge genom att trycka på DISP/FM (teckenfönster/FM)-knappen (sid. 26 till 28). Ställ teckenfönstret i energisparläge eller stäng av teckenfönstret (Display OFF) om du inte kommer att använda enheten på ett tag (sid. 35).
- 2** Aktuellt spårnummer/totalt antal spår i spellistan  
Det spårnummer som är valt eller som spelas upp, samt totala antalet spår i den aktuella spellistan visas.
- 3** Indikator för uppspelningsstatus  
Visa aktuellt uppspelningsläge (▶: uppspelning, ■: stopp) och förfluten tid.
- 4** Indikator för upprepad uppspelning (sid. 22)  
Det aktuella läget för upprepad uppspelning visas.
- 5** Indikering av förinställt digitalljud (sid. 28 till 29)  
Om du har valt digital förinställning visas den här.
- 6** Batterinivåindikator (sid. 12 till 13)  
Här visas hur mycket som återstår av batterikapaciteten.

#### 💡 Tips!

Mer information om FM-mottagarens teckenfönster finns under "FM-mottagaren" (sid. 40).

## Överföra ljudfiler från datorn till Network Walkman/Ladda spelaren

### Obs!

Innan du ansluter Network Walkman till datorn för första gången bör du se till att programvaran "SonicStage" på den medföljande CD-ROM-skivan är installerad på datorn. Innan du ansluter Network Walkman till datorn måste du installera den version av SonicStage, som medföljer den Network Walkman du köpt, även om du sedan tidigare har en installation av programvaran SonicStage (den kan ha uppdaterats).

### **1** Installera programvaran SonicStage på datorn från den medföljande CD-ROM-skivan.

Utför steg 1 bara när du för första gången ansluter Network Walkman till datorn.

Mer information finns i Snabbstartguide.

Mer information finns i bruksanvisningen till SonicStage.

### **Tips!**

Bruksanvisningen till SonicStage installeras på datorn tillsammans med programvaran SonicStage.

### **2** Importera ljudfiler till programvaran SonicStage.

Mer information finns i bruksanvisningen till SonicStage.

### 3 Anslut Network Walkman till datorn och ladda upp spelaren.

Anslut den mindre kontakten på den specialtillverkade USB-kabeln till USB-kontakten på Network Walkman och den större kontakten till en USB-port på datorn.

”USB Connect” (ansluten) visas i teckenfönstret.

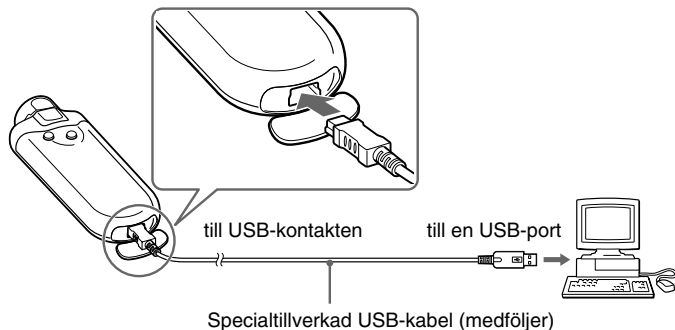

#### **Network Walkman laddas upp när den är ansluten till datorn med den specialtillverkade USB-kabeln**

När batterinivåindikatorn i teckenfönstret visar , är spelaren fulladdad (uppladdningen tar ungefär 120 minuter\*1).

Ladda upp Network Walkman helt (tills batterinivåindikatorn i teckenfönstret visar , innan du använder den för första gången.

\*1 Det här är den ungefärliga uppladdningstiden när batterinivån är låg och inställningen för ”USB Bus Powered” (sid. 38) är ställd på ”High-power 500mA” och omgivningen har normal rumstemperatur.

Uppladdningstiden varierar beroende på hur mycket laddning som finns kvar i batteriet och i vilken kondition batteriet är. Om batteriet laddas upp där det är kallt tar uppladdningen längre tid. Det tar också längre tid om du överför ljudfiler till Network Walkman under uppladdning.

#### **Batterilivslängd\*2**

Formatet ATRAC3: Ca 50 timmar

Formatet ATRAC3plus: Ca 45 timmar

MP3-format: Ca 40 timmar

FM-radiomottagning: Ca 22 timmar

\*2 Det här gäller under normalt energisparläge (sid. 35). Batterilivslängden varierar beroende på temperatur och användning.

## Om batterinivåindikatorn

Batteriikonen i teckenfönstret ändras på det sätt som visas nedan.



Batteriindikatorn visar hur energinivån i batteriet sjunker. När "LOW BATTERY" visas kan du inte spela upp med Network Walkman. Då laddar du upp batteriet i spelaren genom att ansluta den till datorn.

### Obs!

- Du rekommenderas att ladda upp batteriet i en omgivning där temperaturen är mellan 5 och 35°C.
- Ikonen ovanför "USB Connect", som visas i teckenfönstret, animeras (rör sig) när Network Walkman har åtkomst till datorn. Koppla inte bort USB-kabeln när ikonen rör sig. I så fall kan de data som överförs skadas.
- Det finns inga garantier för att Network Walkman fungerar problemfritt tillsammans med en USB-hubb eller en USB-förlängningskabel. Anslut alltid Network Walkman direkt till datorn med den specialtillverkade USB-kabeln.
- Andra USB-enheter som är anslutna till datorn kan störa funktionerna på Network Walkman.
- Alla kontrollknappar på Network Walkman är avstängda så länge den är ansluten till datorn.
- När Network Walkman är ansluten till datorn kan du använda Windows Explorer för att visa den information som finns lagrad i det inbyggda flashminnet.

## 4 Överföra ljudfiler till Network Walkman.

Information om hur du gör för att överföra ljudfiler till det inbyggda flashminnet finns i bruksanvisningen till SonicStage.

### Tips!

Information om hur du gör för att överföra ljudfiler tillbaka till datorn finns i bruksanvisningen till SonicStage och i direkthjälpen till programvaran SonicStage.

### Obs!

Om du kopplar bort USB-kabeln medan information överförs finns det risk för att onödig information blir kvar i Network Walkman. Om du råkar ut för det här kan du överföra de intakta ljudfilerna (inklusive information som inte är av ljudformat) tillbaka till datorn och sedan formatera Network Walkman (sid. 37).

# Lyssna på musik med Network Walkman

Ladda upp det inbyggda batteriet innan du börjar använda enheten (sid. 12) och överför ljudfiler till Network Walkman.

## Obs!

- Innan du använder Network Walkman kopplar du bort den från datorn.
- Mer information om hur du använder FM-mottagaren finns under "FM-mottagaren" (sid. 40).

## 1 Anslut hörlurarna.

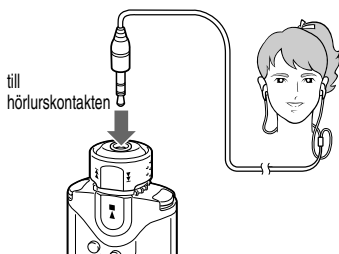

## Använda hörlurarnas förlängningskabel (NW-E505/E507)

Skjut in tills den klickar på plats.

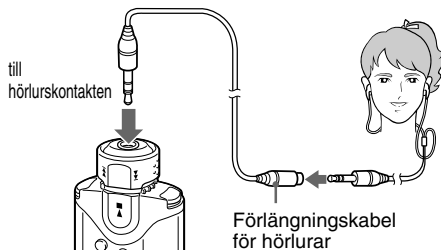

## 2 Starta uppspelningen.

- ① Tryck på knappen ►■.

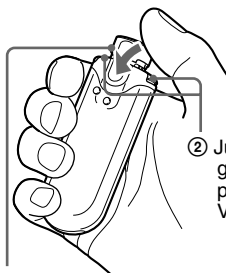

Skyttelomkopplare

- ② Justera volymen genom att trycka på knappen VOL +/-.

## Om uppspelningen inte startar

Se till så att skyttelomkopplaren inte är ställd på HOLD (sid. 30).

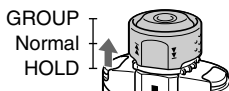

## Avbryta uppspelningen

Tryck på knappen ►■.

## Ställa in volymen

Volymen kan ställas in på Preset (förinställt) eller Manual (manuellt) (sid. 33 till 34).

## 💡 Tips!

Ställ teckenfönstret i energisparläge eller stäng av teckenfönstret (Display OFF) om du inte kommer att använda enheten på ett tag (sid. 35).

Om du inte har valt upprepade uppspelning (sid. 21) avbryts uppspelningen automatiskt när den sista låten har spelats upp.

## Söka efter en låt som du vill lyssna på (SEARCH)

Du kan söka efter önskade spår för uppspelning på följande 3 sätt.

- Sökning efter artistnamn (👤Artist)
- Sökning efter albumnamn (📀Album)
- Sökning efter grupp\* som överförs från datorn med hjälp av programvaran SonicStage (📁Group)

\* De ljudfiler som du överför från datorn med programvaran SonicStage grupperas alltid när de överförs till det inbyggda flashminnet.

## Om sökflode och uppspelningslista

Tryck på SEARCH/MENU-knappen för att visa menyskärmen för sökning.

Du fortsätter till nästa steg genom att trycka på knappen ►■ och återgår till föregående steg genom att trycka på knappen SEARCH/MENU.

Av de sökta låtarna (📄 se nedanstående bild) skapas en uppspelningslista (översikt över uppspelningen). Om du inte ställer in upprepningläge (sid. 21) avbryts uppspelningen automatiskt i slutet av spellistan.

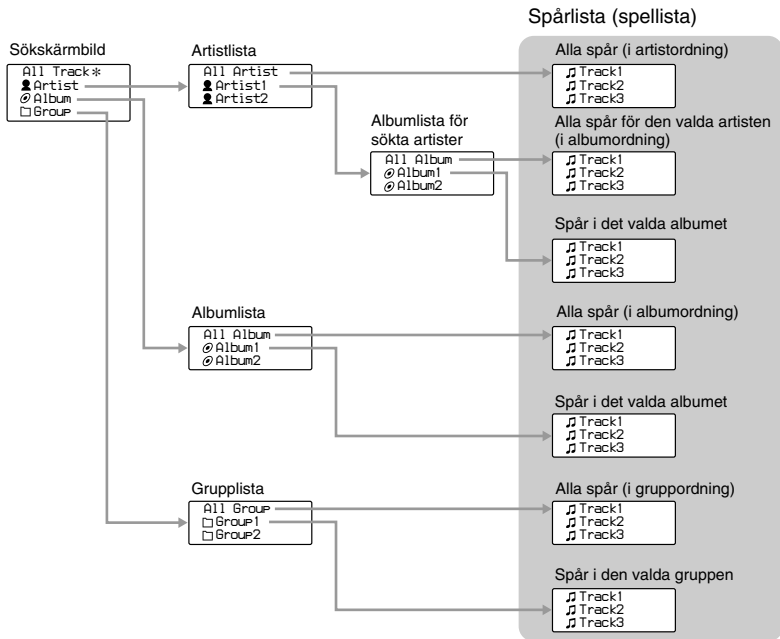

\* Om du väljer "All Track" visas alla spårlistorna och spellistans omfattning blir "All" (alla).

forts.

## Exempel på en sökning

- ① Visa sökskärmen och välj "Artist".
- ② Välj "Artist B" från artistlistan.
- ③ Välj "Album5" från albumlistan för Artist B.  
Spårlistan för Album5 visas.  
I det här fallet blir spårlistan en spellista.
- ④ Välj "Track15" från spårlistan.
- ⑤ Tryck på knappen .

Uppspelningen startar från Track15.

Uppspelningen avbryts automatiskt vid slutet av Track16 (i det här fallet, slutet av spellistan).

Alla spår i det inbyggda flashminnet

Album	Artist ...①	Track
Album 1	Artist A	Track01
Album 1	Artist A	Track02
Album 1	Artist A	Track03
Album 2	Artist A	Track04
Album 2	Artist A	Track05
Album 2	Artist A	Track06
Album 3	Artist B	Track07
Album 3	Artist B	Track08
Album 3	Artist B	Track09
Album 4	Artist C	Track10
Album 4	Artist C	Track11
Album 4	Artist D	Track12
Album 5	Artist A	Track13
Album 5	Artist B	Track14
Album 5	Artist B	Track15
Album 5	Artist B	Track16

Albumlista för Artist B

Artist	Album
Artist B	Album 3
Artist B	Album 3
Artist B	Album 3
Artist B	Album 5
Artist B	Album 5
Artist B	Album 5

Spår i Album 5

Album	Track
Album 5	Track14
Album 5	Track15 ...④
Album 5	Track16



## Söka efter artistnamn och spela upp låten

Knappen ►■

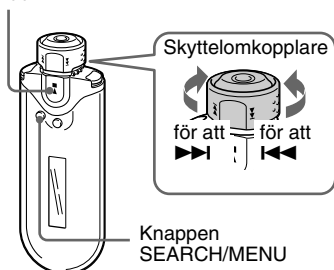

### 1 Tryck på knappen SEARCH/MENU.

Söskärmen visas.



### 2 Välj "Artist" genom att vrida skyttelomkopplaren, och bekräfta sedan valet genom att trycka på knappen ►■.

Artistlistan visas.

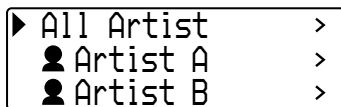

### 3 Välj önskad artist genom att vrida skyttelomkopplaren, och bekräfta sedan valet genom att trycka på knappen ►■.

Albumlistan för den valda artisten visas.



### 💡 Tips!

Om du väljer "All Artist" i början av listan och sedan bekräftar valet genom att trycka på knappen ►■, visas alla spårlistor efter artistnamnen (spår för en och samma artist visas efter albumordningen). Den lista som visas blir spellistan. Fortsätt till steg 5 och starta uppspelningen.

### 4 Välj önskat album genom att vrida skyttelomkopplaren, och bekräfta sedan valet genom att trycka på knappen ►■.

Spårlistan för den valda artistens album visas. Den lista som visas blir spellistan.

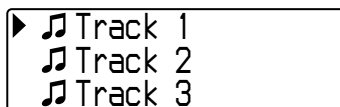

### 💡 Tips!

Om du väljer "All Album" högst upp i albumlistan och sedan bekräftar valet genom att trycka på knappen ►■, visas alla spårlistor för den artist du valt i steg 3 i albumordning. Den lista som visas blir spellistan.

### 5 Välj önskat spår genom att vrida skyttelomkopplaren, och bekräfta sedan valet genom att trycka på knappen ►■.

Det valda spåret spelas upp.

Om du inte valt upprepningsläge (sid. 21) avbryts uppspelningen automatiskt i slutet av spellistan.

### Återgå till föregående läge

Tryck på knappen SEARCH/MENU. Skärmen återgår till skärmbilden för uppspelning om du trycker på knappen SEARCH/MENU när sökmenyns första skärmbild (skärmbilden som visas i steg 1) visas.

forts.

## Lyssna på musik med Network Walkman

### Söka efter albumnamn och spela upp låten

Knappen ►■

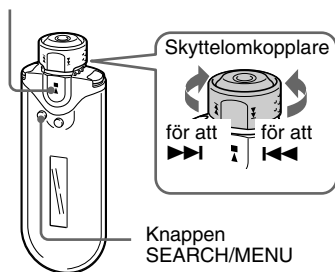

#### 1 Tryck på knappen SEARCH/MENU.

Sökskärmen visas.



#### 2 Välj "Album" genom att vrida skyttelomkopplaren, och bekräfta sedan valet genom att trycka på knappen ►■.

Albumlistan visas.



#### 3 Välj önskat album genom att vrida skyttelomkopplaren, och bekräfta sedan valet genom att trycka på knappen ►■.

Spårlistan för det valda albumet visas. Den lista som visas blir spellistan.

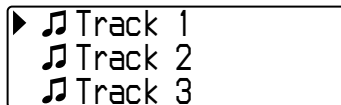

#### ⚡ Tips!

Om du väljer "All Album" i början av albumlistan och sedan bekräftar valet genom att trycka på knappen ►■ visas alla spårlistorna i albumordning. Den lista som visas blir spellistan.

#### 4 Välj önskat spår genom att vrida skyttelomkopplaren, och bekräfta sedan valet genom att trycka på knappen ►■.

Det valda spåret spelas upp.

Om du inte valt upprepningsläge (sid. 21) avbryts uppspelningen automatiskt i slutet av spellistan.

#### Återgå till föregående läge

Tryck på knappen SEARCH/MENU. Skärmen återgår till skärmbilden för uppspelning om du trycker på knappen SEARCH/MENU när sökmenyns första skärmbild (skärmbilden som visas i steg 1) visas.

## Söka efter grupp och spela upp låten

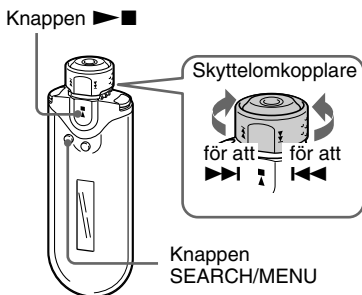

### 1 Tryck på knappen SEARCH/MENU.

Sökskärmen visas.



### 2 Välj "□Group" genom att vrida skyttelomkopplaren, och bekräfta sedan valet genom att trycka på knappen ►■.

Skärmbilden för grupsökning visas.

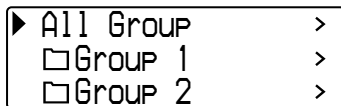

### 3 Välj önskad grupp genom att vrida skyttelomkopplaren, och bekräfta sedan valet genom att trycka på knappen ►■.

Spårlistan för den valda gruppen visas. Den lista som visas blir spellistan.

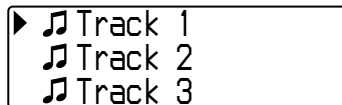

#### ⚡ Tips!

Om du väljer "All Group" i början av grupp-listan och sedan bekräftar valet genom att trycka på knappen ►■ visas alla spårlistor enligt gruppordning (gruppen med de objekt som förts över från datorn). Den lista som visas blir spellistan.

### 4 Välj önskat spår genom att vrida skyttelomkopplaren, och bekräfta sedan valet genom att trycka på knappen ►■.

Det valda spåret spelas upp.

Om du inte valt upprepningsläge (sid.

21) avbryts uppspelningen automatiskt i slutet av spellistan.

#### Återgå till föregående läge

Tryck på knappen SEARCH/MENU. Skärmen återgår till skärmbilden för uppspelning om du trycker på knappen SEARCH/MENU när sökmenyns första skärmbild (skärmbilden som visas i steg 1) visas.

## Övriga funktioner

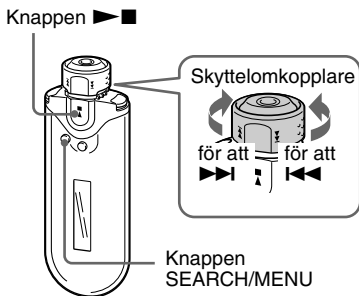

## Om gruppkontrolläget

Du kan använda gruppkontrolläget genom att ställa skyttelomkopplaren på GROUP.

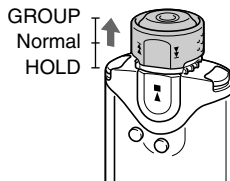

I gruppkontrolläget kan du hoppa till början av albumet eller gruppen i spellistan.

För att	Åtgärder med skyttelomkopplaren
Hoppa till början av nästa spår* <sup>1</sup>	Vrid skyttelomkopplaren till ►►.
Hoppa till början av det aktuella spåret* <sup>1</sup>	Vrid skyttelomkopplaren till ◄◄.
Snabbspola framåt* <sup>2</sup>	Vrid skyttelomkopplaren till ►► och håll kvar den i det läget.
Snabbspola bakåt* <sup>2</sup>	Vrid skyttelomkopplaren till ◄◄ och håll kvar den i det läget.

\*<sup>1</sup> Om du vrider skyttelomkopplaren till ►► (eller ◄◄) och håller den kvar där när uppspelningen är stoppad, görs kontinuerliga hopp till början av nästa (eller aktuell) låt. Om du håller kvar skyttelomkopplaren i samma läge lite längre, går uppspelningen vidare till nästa (eller föregående) låt.

\*<sup>2</sup> Snabbspolningen framåt/bakåt blir gradvis snabbare.

För att	Åtgärder med skyttelomkopplaren
Gå till början av nästa album/grupp* <sup>1*2</sup>	Ställ skytteomkopplaren på läget GROUP och vrid den sedan till ►►.
Gå till början av aktuellt album/grupp* <sup>1*2</sup>	Ställ skytteomkopplaren på läget GROUP och vrid den sedan till ◄◄.

\*<sup>1</sup> Hoppa till början av det nästa (eller det aktuella) albumets första spår när den aktuella spellistan är resultatet av en sökning efter albumnamn eller artistnamn. Hoppa till början av nästa (eller den aktuella) grups första spår när den aktuella spellistan är resultatet av en grupsökning.

\*<sup>2</sup> Om du vrider skyttelomkopplaren till ►► (eller ◄◄) och håller den kvar där när uppspelningen är stoppad, görs kontinuerliga hopp till början av nästa (eller aktuell) album/grupp i den aktuella spellistan. Om du håller kvar skyttelomkopplaren i samma läge lite längre, går uppspelningen vidare till nästa (eller föregående) album/grupp(er).

## Upprepad uppspelning

Du kan välja mellan 3 olika typer av upprepad uppspelning: Repetera spår, A-B repetera och Repetera mening.

### • Repetera spår (Track Rep)

I det här läget spelas spår upp upprepade gånger på något av följande 3 sätt.

Repetitionsläge för spår	Spelar upp
Repetera	Alla spår i spellistan (uppspelningsöversikten) spelas upp upprepade gånger.
Repetera enstaka	Det aktuella spåret spelas upp upprepade gånger.
Repetera slumpvis	Alla spår i spellistan (uppspelningsöversikten) upprepade gånger i slumpvis ordning.

### • A-B repetera (A-B Rep)

I det här läget spelas ett visst avsnitt av ett spår upp upprepade gånger.

### • Repetera mening (Sentence Rep)

I det här läget upprepas röstdata i ett visst angivet avsnitt av ett spår upprepade gånger.

## Välja läge för upprepad uppspelning

Knappen ►■

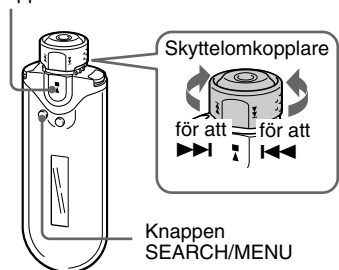

- 1** Håll knappen **SEARCH/MENU** intryckt under en halv sekund i stoppläget.

Menyn visas.

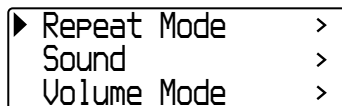

- 2** Välj "Repeat Mode>" genom att vrida skyttelomkopplaren, och bekräfta sedan valet genom att trycka på knappen ►■.

## Upprepad uppspelning

- 3** Välj önskat läge för upprepad uppspelning genom att vrida skyttelomkopplaren, och bekräfta sedan valet genom att trycka på knappen ►■.

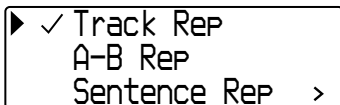

Du kan välja något av lägena "Track Rep", "A-B Rep" och "Sentence Rep". De olika lägena för upprepad uppspelning kan användas på det sätt som visas nedan.

- Track Rep: se "Spela upp spåren upprepade gånger (Repetera spår)".
- A-B Rep: se "Spela upp ett visst avsnitt upprepade gånger (A-B repetera)".
- Sentence Rep: se "Spela upp angivna meningar upprepade gånger (Repetera mening)".

- 4** Du lämnar menyläget genom att trycka på SEARCH/MENU flera gånger.

### Obs!

- Teckenfönstret återgår automatiskt till skärmbilden för uppspelning om du inte trycker på någon knapp under 60 sekunder.
- Om det inte finns några ljudfiler i det inbyggda flashminnet kan du inte välja något av lägena för upprepad uppspelning.
- När du ansluter Network Walkman till en dator avbryts det valda upprepningsläget.
- Om du byter spellista avbryts det valda upprepningsläget.
- Du kan bara välja upprepningsläge från stoppläget.

## Spela upp spår upprepade gånger (Repetera spår)

Du ändrar spårrepereringsläge genom att trycka på knappen REPEAT/SOUND. Ikonen i teckenfönstret visar det aktuella spårrepereringsläget.

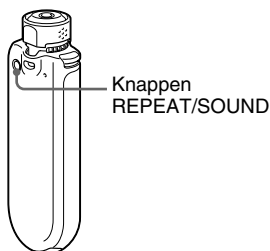

Ikon för Repetera spår

**Välj först Repetera spår (Track Rep) (sid. 21).**

**Välj sedan önskat upprepningsläge genom att trycka flera gånger på knappen REPEAT/SOUND.**

Varje gång du trycker på knappen ändras ikonerna för Repetera spår på följande sätt:

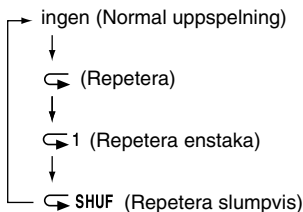

## Spela upp ett visst avsnitt upprepade gånger (A-B repetera)

När du spelar upp ett spår kan du ange startpunkt (A) och slutpunkt (B) för det avsnitt som du vill spela upp flera gånger.

Knappen ►■

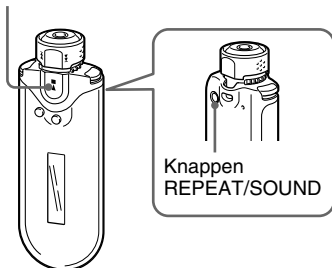

### 4 Ange slutpunkt (B) genom att trycka på knappen REPEAT/SOUND.

”A→B” visas och det angivna avsnittet upprepas flera gånger.

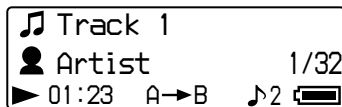

#### Obs!

- Du kan inte ställa in A-B repetera för ett avsnitt som överlappar två eller fler spår.
- Om du inte anger slutpunkt (B) sätts den automatisk in i slutet av spåret.
- Om du vrider skyttelomkopplaren tas den redan inställda startpunkten (A) bort.
- Om du växlar över till FM-mottagning avbryts den redan inställda startpunkten (A).

### Radera startpunkten (A) och slutpunkten (B)

- Tryck på knappen REPEAT/SOUND under uppspelning med A-B repetera.
- Tryck på knappen SEARCH/MENU under uppspelning med A-B repetera.
- Välj gruppkontrolläget genom att ställa skyttelomkopplaren på GROUP under uppspelning med A-B repetera.
- Välj föregående eller nästa spår genom att vrida skyttelomkopplaren under uppspelning med A-B repetera.

(Läget A-B repetera avbryts inte.)

### Avbryta läget A-B repetera

Ändra läget för upprepade uppspelning på menyskärmen (sid. 21).

### 1 Välj läget A-B repetera (A-B Rep) (sid. 21).

### 2 Starta uppspelningen genom att trycka på knappen ►■.

”A →” blinkar.

### 3 Ange startpunkt (A) under uppspelning genom att trycka på knappen REPEAT/SOUND.

”A →” visas och ”B” blinkar.

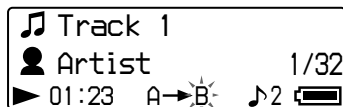

forts.

## Upprepad uppspelning

### Spela upp angivna meningar upprepade gånger (Repetera mening)

Den här funktionen identifierar automatiskt röstdata mellan tomma (tysta) avsnitt och upprepar den talade informationen det antal gånger du angett. Den här funktionen kan du ha nytta av om du studerar språk och använder ett studiematerial utan bakgrundsmusik.

#### Tips!

Ursprunglig inställning för antalet upprepningar av en mening är 2 gånger. Om du vill kan du ändra antalet upprepningar. Se "Ange antalet upprepningar" på sid. 25.

Knappen  

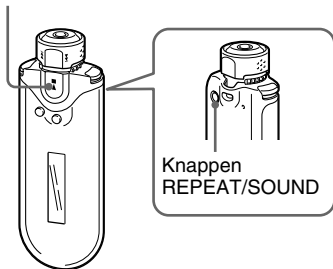

**1** Välj läget Repetera mening (Sentence Rep) (sid. 21).

**2** Starta uppspelningen genom att trycka på knappen  .

**3** Ange inställningspunkten under uppspelning genom att trycka på knappen REPEAT/SOUND.

Network Walkman identifierar röstdata fram till nästa tomma (tysta) avsnitt och upprepar meningen det antal gånger som du har valt (sid. 25). Om du t.ex. ställer antalet upprepningar på 3 får du höra meningen 4 gånger, den första uppspelningen plus 3 upprepningar.

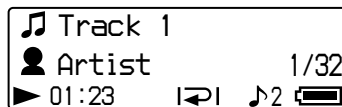

#### **Obs!**

- Ett avsnitt med eller utan tal som är kortare än 1 sekund identifieras inte.
- Om ett avsnitt med tal fortsätter till spårets slut (utan något avbrott), registreras den punkten (slutet av spåret) som slutpunkten för det talade avsnittet och det avsnittet upprepas sedan.
- Om du växlar över till FM-mottagning under Repetera mening tas den inställda punkten bort.

#### **Radera inställningspunkten**

- Tryck på knappen REPEAT/SOUND under uppspelning i läget Repetera mening.
- Tryck på knappen SEARCH/MENU under uppspelning i läget Repetera mening.
- Välj gruppkontrollläget genom att ställa skyttelomkopplaren på GROUP under uppspelning med Repetera mening.
- Välj föregående eller nästa spår genom att vrida skyttelomkopplaren under uppspelning med Repetera mening.

(Läget Repetera mening avbryts inte.)

#### **Avbryta läget Repetera mening**

Ändra läget för upprepad uppspelning på menyskärmen (sid. 21).



## Ange antalet upprepningar

Du kan ange antalet upprepningar (1-9) för varje mening i läget Repetera mening (Sentence Rep).

Knappen ►■

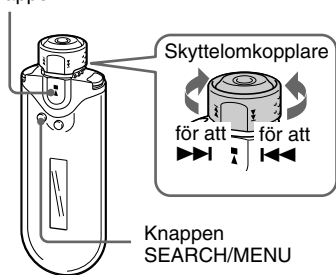

- 3** Välj "Sentence Rep" genom att vrida skyttelomkopplaren, och bekräfta sedan valet genom att trycka på knappen ►■.

Värdet för "Repeat Count" visas inom [ ].

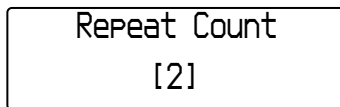

- 4** Välj önskat antal upprepningar genom att vrida skyttelomkopplaren, och bekräfta sedan valet genom att trycka på knappen ►■.

### Avbryta menyläget

Du kommer tillbaka till den skärmbild som visades i föregående läge genom att trycka på knappen SEARCH/MENU. Du lämnar menyläget genom att trycka på knappen flera gånger.

- 1** Håll knappen SEARCH/MENU intryckt under en halv sekund i stoppläget.

Menyn visas.

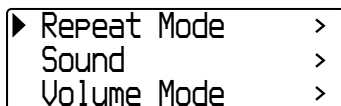

- 2** Välj "Repeat Mode" genom att vrida skyttelomkopplaren, och bekräfta sedan valet genom att trycka på knappen ►■.

## Ändra teckenfönstrets visningsläge

Du kan visa information av olika slag i teckenfönstret samtidigt som du spelar upp eller har stoppat uppspelningen. Du ändrar visningen i teckenfönstret genom att trycka på knappen DISP/FM (teckenfönster/FM). Det finns 4 olika visningslägen och i menyläget kan du välja vilket läge du vill använda (sid. 27).

- Property (spårinformation): Visar den aktuella spellistan, aktuellt albumnummer/totalt antal album i spellistan, aktuellt spårnummer/totalt antal spår i spellistan samt CODEC (typ av komprimering) och bithastighet.



- Lap Meter (lägesvisare): Visar aktuell spårposition i spellistan, förfluten uppspelningstid och aktuell ljudvolym.

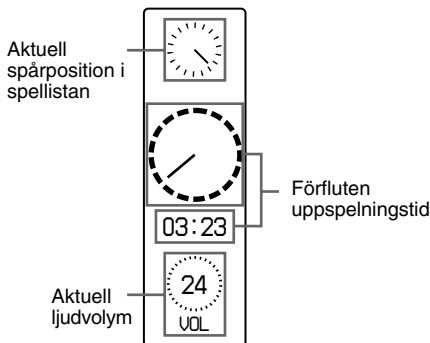

- Clock (klocka): Visar aktuell tid och aktuellt datum.

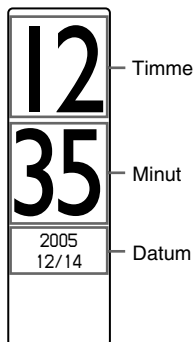

- Bubble (bubblor): Visar animerade bubblor.

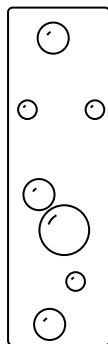

## Ändra teckenfönstrets visningsläge

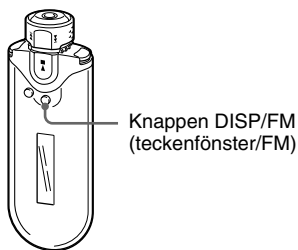

**Tryck på DISP/FM-knappen (teckenfönster/FM) samtidigt som du spelar upp eller har stoppat uppspelningen.**

(normal visning) → Property → Lap Meter  
 ↑ Bubble ← Clock ←

### Obs!

- Ovanstående bild visar ordningen när alla teckenfönstrets visningslägen är aktiverade (är markerade) i teckenfönstrets meny. Om vissa teckenfönster är avaktiverade (inte är markerade) visas de inte.
- Du kan inte ändra visningsläge när du använder FM-mottagaren.

## Välja visningslägen (Display Screen)

Du kan bestämma om du vill att samtliga 4 möjliga visningslägen, dvs. "Property", "Lap Meter", "Clock" och "Bubble" ska användas när du trycker på knappen DISP/FM (teckenfönster/FM).

Du kan visa de olika visningslägena genom att lägga till en markering vid respektive inställning.

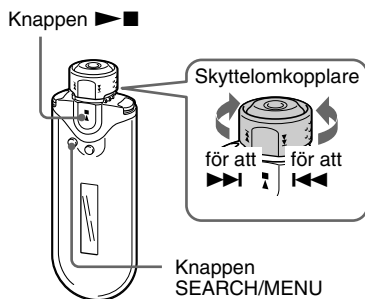

**1 Håll knappen SEARCH/MENU intryckt under en halv sekund i stoppläget.**

Menyn visas.

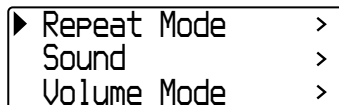

forts.

## Ändra teckenfönstrets visningsläge

- 2** Välj "Display Screen>" genom att vrida skyttelomkopplaren, och bekräfta sedan valet genom att trycka på knappen ►■.

► ✓ Property  
✓ Lap Meter  
Clock

- 3** Markera eller avmarkera visningslägena "Property", "Lap Meter", "Clock" och "Bubble".

- ① Välj "Property" genom att vrida skyttelomkopplaren, och bekräfta sedan valet genom att trycka på knappen ►■.
- ② Välj "Lap Meter" genom att vrida skyttelomkopplaren, och bekräfta sedan valet genom att trycka på knappen ►■.
- ③ Välj "Clock" genom att vrida skyttelomkopplaren, och bekräfta sedan valet genom att trycka på knappen ►■.
- ④ Välj "Bubble" genom att vrida skyttelomkopplaren, och bekräfta sedan valet genom att trycka på knappen ►■.

Om ett val redan är markerat, avmarkeras de med ovanstående steg.

## Avbryta menyläget

Du kommer tillbaka till den skärmbild som visades i föregående läge genom att trycka på knappen SEARCH/MENU. Du lämnar menyläget genom att trycka på knappen flera gånger.

## Justera diskant och bas (förinställning av digitalljud)

Du kan justera diskant och bas. Du kan göra två förinställningar som du sedan kan välja under uppspelning.

## Välja ljudkaraktäristik

### Ursprungliga inställningar

Sound quality	Sound 1 (J1)	Sound 2 (J2)	Sound OFF (NORMAL SOUND)
Bas	+1	+3	±0
Diskant	±0	±0	±0

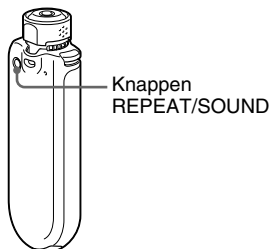

## Håll knappen REPEAT/SOUND intryckt under en halv sekund.

Inställningen för ljudkaraktäristiken ändras på följande sätt:

♪ 1 → ♪ 2 → Sound OFF (ingen ikon)  
↑

## Återgå till normal ljudkaraktäristik

Välj "Sound OFF (ingen ikon)".

### Obs!

Du kan inte välja ljudkaraktäristik när du använder FM-mottagaren.

## Justera ljudkaraktärstiken

Du kan justera bas och diskant.

Ljudkaraktäristik	Förstärkningsnivå
Bas	-4 till +3
Diskant	-4 till +3

Du kan lagra de inställningar du gjort för ljudkaraktärstiken som två förinställningar, "Sound 1" och "Sound 2" och sedan välja en förinställd ljudkaraktäristik för den musik du spelar upp.

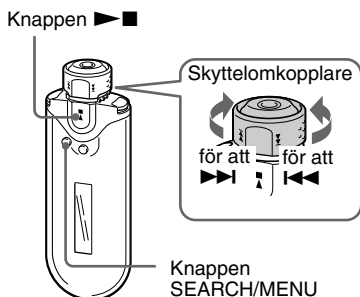

**2** Välj "Sound>" genom att vrida skyttelomkopplaren, och bekräfta sedan valet genom att trycka på knappen ►■.

**3** Ställ in ljudkaraktärstiken för "Sound 1".

- ① Välj "Sound 1>" genom att vrida skyttelomkopplaren, och bekräfta sedan valet genom att trycka på knappen ►■.
- ② Justera "Bass" (basen) genom att vrida skyttelomkopplaren, och bekräfta sedan valet genom att trycka på knappen ►■.
- ③ Justera "Treble" (diskanten) genom att vrida skyttelomkopplaren, och bekräfta sedan valet genom att trycka på knappen ►■.

### Justera inställningen för "Sound 2"

Välj "Sound 2>" i steg 3.

### Avbryta menyläget

Du kommer tillbaka till den skärmbild som visades i föregående läge genom att trycka på knappen SEARCH/MENU. Du lämnar menyläget genom att trycka på knappen flera gånger.

**1** Håll knappen SEARCH/MENU intryckt under en halv sekund.

Menyn visas.

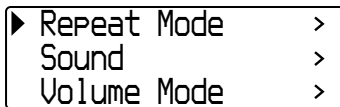

## Låsa kontrollerna (HOLD)

Du kan skydda Network Walkman från oönskade knapptryckningar när du bär omkring den genom att använda HOLD-funktionen.

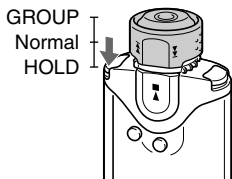

### Skjut skyttelomkopplaren till HOLD.

Alla funktionsknappar avaktiveras. Om du trycker på någon knapp när funktionen HOLD är aktiverad blinkar "HOLD" i teckenfönstret.

### Avbryta HOLD-funktionen

Ställ skyttelomkopplaren i mittenläget (normalläge).

## Lagra andra data än ljuddata

Du kan använda Windows Explorer för att föra över data från datorns hårddisk till det inbyggda flashminnet.

Det inbyggda flashminnet visas i Windows Explorer som en extern enhet (minnet kan t.ex. visas som enhet D).

### Obs!

- Om du lagrar stora mängder data, som inte är ljuddata, i det inbyggda flashminnet minskar utrymmet för ljuddata i motsvarande mån.
- Ändra inte någon fil i mappen [OMGAUDIO] för det inbyggda flashminnet i Windows Explorer, eftersom ljudfiler inte kommer att spelas upp.

## ► Justera inställningarna på Network Walkman

# Ställa in aktuell tid (Date-Time)

Du kan ställa in och visa (utom när du använder FM-radio) aktuell tid.

Knappen ►■

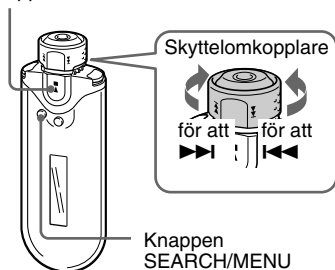

- 2** Välj "Date-Time>" genom att vrida skyttelomkopplaren, och bekräfta sedan valet genom att trycka på knappen ►■.

Siffrorna för år visas inom [ ].

Y	M	D	h	m
[2005]	01	/	01	15 : 00

- 3** Ställ in året genom att vrida skyttelomkopplaren, och bekräfta sedan valet genom att trycka på knappen ►■.

Siffrorna för månaderna visas inom [ ].

Y	M	D	h	m
2005	[01]	/	01	15 : 00

- 4** Justera inställningen för "månad", "datum", "timmar" och "minuter" på det sätt som du gjorde i steg 3.

När du ställt in tid och datum genom att vrida skyttelomkopplaren, bekräftar du inställningen genom att trycka på knappen ►■.

- 1** Håll knappen SEARCH/MENU intryckt under en halv sekund när uppspelningen är avbruten eller under mottagning av en FM-signal.

Menyn visas.

► Repeat Mode	>
Sound	>
Volume Mode	>

## Ställa in aktuell tid (Date-Time)

### **Avbryta menyläget**

Du kommer tillbaka till den skärmbild som visades i föregående läge genom att trycka på knappen SEARCH/MENU. Du lämnar menyläget genom att trycka på knappen flera gånger.

### **Visa aktuell tid**

Visa "Clock" genom att trycka flera gånger på DISP/FM (teckenfönster/FM)-knappen (sid. 26). Tänk på att om klockvisningen ("Clock") är avstängd i teckenfönstrets meny (sid. 27) kan du inte visa den aktuella tiden genom att utföra ovanstående procedur.

#### **Obs!**

- Du kan inte ändra visningsläge när du använder FM-mottagaren.
- Om du inte använt enheten under en längre tid kan du behöva göra om inställningarna för datum och tid.
- Om du inte har ställt in den aktuella tiden visas "--" i visningsläget för datum och tid.

## Begränsa volymen (AVLS)

Du kan begränsa maximivolymen genom att ställa in AVLS (Automatic Volume Limiter System, automatisk volymbegränsning) för att förebygga risken för hörselskador eller slippa störas i situationer som kräver din uppmärksamhet. Med AVLS kan du lyssna på musik på en lagom ljudnivå.

Knappen ►■

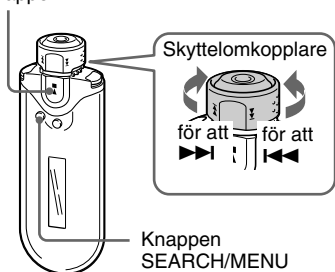

### **1 Håll knappen SEARCH/MENU tryckt under en halv sekund.**

Menyn visas.

► Repeat Mode	>
Sound	>
Volume Mode	>



- 2** Välj "AVLS>" genom att vrida skyttelomkopplaren, och bekräfta sedan valet genom att trycka på knappen ►■.

► ✓ AVLS ON  
AVLS OFF

- 3** Välj "AVLS ON" genom att vrida skyttelomkopplaren, och bekräfta sedan valet genom att trycka på knappen ►■.

Volymen hålls på en lagom nivå.

### Ändra inställningen till "OFF"

Välj "AVLS OFF" i steg 3.

### Avbryta menyläget

Du kommer tillbaka till den skärmbild som visades i föregående läge genom att trycka på knappen SEARCH/MENU. Du lämnar menyläget genom att trycka på knappen flera gånger.

### 💡 Tips!

"AVLS" visas om du trycker på knappen VOL +/- när AVLS är ställt på "ON".

## Ställa in volymen med hjälp av funktionen för förinställd volym (Volume Mode)

Det finns två lägen för volymjustering.

Manual Volume (Manuellt läge):

Justera volymen från 0 till 31 genom att trycka på knappen VOL +/- .

Preset Volume (Förinställt läge):

Tryck på knappen VOL +/- för att ställa in volymen på någon av de 3 förinställda nivåerna: Low (låg), Mid (medium) eller High (hög).

Knappen ►■

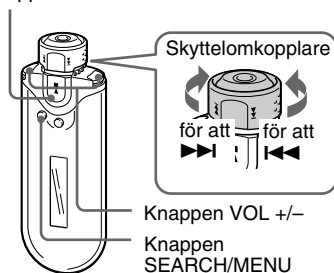

## Ställa in nivån för de förinställda volymlägena (Preset Volume)

- 1** Håll knappen SEARCH/MENU intryckt under en halv sekund. Meny visas.

► Repeat Mode >  
Sound >  
Volume Mode >

---

## Ställa in volymen med hjälp av funktionen för förinställd volym (Volume Mode)

---

- 2** Välj "Volume Mode>" genom att vrida skyttelomkopplaren, och bekräfta sedan valet genom att trycka på knappen ►■.

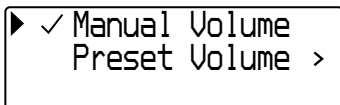

- 3** Välj "Preset Volume>" genom att vrida skyttelomkopplaren, och bekräfta sedan valet genom att trycka på knappen ►■.

Värdet för "Low" visas inom [ ].

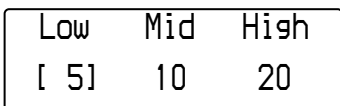

- 4** Ställa in volymen för de 3 förinställda nivåerna: Low, Mid och High.

- 1 Välj önskad ljudvolym för "Low" genom att vrida skyttelomkopplaren, och bekräfta sedan valet genom att trycka på knappen ►■.
  - 2 Välj önskad ljudvolym för "Mid" genom att vrida skyttelomkopplaren, och bekräfta sedan valet genom att trycka på knappen ►■.
  - 3 Välj önskad ljudvolym för "High" genom att vrida skyttelomkopplaren, och bekräfta sedan valet genom att trycka på knappen ►■.
- 

### **Avbryta menyläget**

Du kommer tillbaka till den skärmbild som visades i föregående läge genom att trycka på knappen SEARCH/MENU. Du lämnar menyläget genom att trycka på knappen flera gånger.

### **Obs!**

Om AVLS (sid. 32) är aktiverad kan den verkliga volymen vara lägre än den som du har ställt in.

Om du stänger av AVLS återgår ljudvolymen till den förinställda volymen.

---

## Växla över till manuellt läge (Manual Volume)

---

- 1** Håll knappen SEARCH/MENU intryckt under en halv sekund.

Menyn visas.

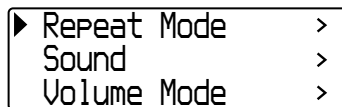

- 2** Välj "Volume Mode>" genom att vrida skyttelomkopplaren, och bekräfta sedan valet genom att trycka på knappen ►■.

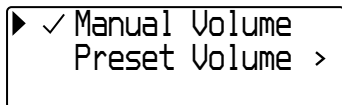

- 3** Välj "Manual Volume" genom att vrida skyttelomkopplaren, och bekräfta sedan valet genom att trycka på knappen ►■.

Med den här inställningen kan du ställa in volymen genom att trycka på knappen VOL +/-.

---

### **Avbryta menyläget**

Du kommer tillbaka till den skärmbild som visades i föregående läge genom att trycka på knappen SEARCH/MENU. Du lämnar menyläget genom att trycka på knappen flera gånger.

# Minskar effektförbrukningen (Power Save Mode)

Du kan ställa Network Walkman i energisparläge så att teckenfönstret automatiskt stängs av när du inte utfört någon åtgärd på enheten under en viss tid (15 sekunder).

- Normal: (rör sig när du spelar upp musik eller tar emot en FM-signal (Power Save display, visning i energisparläge).

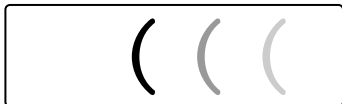

- Super (Disp OFF, teckenfönstret avstängt): inget visas i teckenfönstret. Den här inställningen förbrukar minst batteri.

Knappen ►■

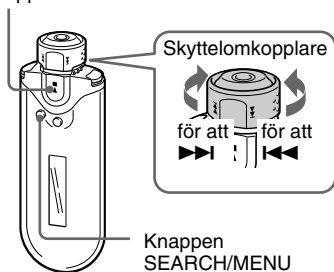

- 2 Välj "Power Save Mode>" genom att vrida skyttelomkopplaren, och bekräfta sedan valet genom att trycka på knappen ►■.

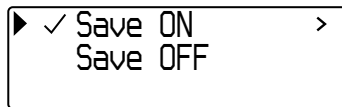

- 3 Välj "Save ON>" genom att vrida skyttelomkopplaren, och bekräfta sedan valet genom att trycka på knappen ►■.

- 4 Välj önskad inställning genom att vrida skyttelomkopplaren, och bekräfta sedan valet genom att trycka på knappen ►■.

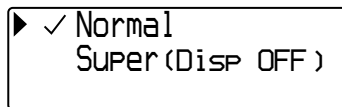

## Ställa energisparläget på "OFF"

Välj "Save OFF" i steg 3.

## Avbryta menyläget

Du kommer tillbaka till den skärmbild som visades i föregående läge genom att trycka på knappen SEARCH/MENU. Du lämnar menyläget genom att trycka på knappen flera gånger.

## 💡 Tips!

Skärmen för uppspelning/FM-mottagning visas alltid när energisparläget är ställt på "OFF".

- 1 Håll knappen SEARCH/MENU intryckt under en halv sekund.

Menyn visas.

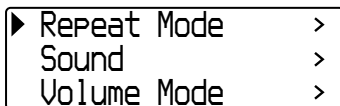

---

## Stänga av ljudsignalen (Beep)

Du kan stäng av ljudsignalerna på Network Walkman.

Knappen ►■

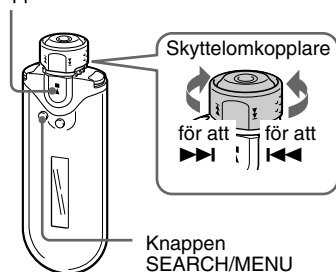

---

### 1 Håll knappen SEARCH/MENU intryckt under en halv sekund.

Menyn visas.

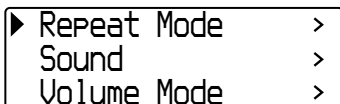

---

### 2 Välj "Beep>" genom att vrida skyttelomkopplaren, och bekräfta sedan valet genom att trycka på knappen ►■.

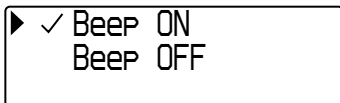

---

### 3 Välj "Beep OFF" genom att vrida skyttelomkopplaren, och bekräfta sedan valet genom att trycka på knappen ►■.

---

#### Ändra inställningen till "ON"

Välj "Beep ON" i steg 3.

#### Avbryta menyläget

Du kommer tillbaka till den skärmbild som visades i föregående läge genom att trycka på knappen SEARCH/MENU. Du lämnar menyläget genom att trycka på knappen flera gånger.

## **Formatera minnet (Format)**

Du kan formatera det inbyggda flashminnet med Network Walkman.

Om du formaterar minnet raderas alla de data som du tidigare har lagrat i minnet. Innan formateringen är det viktigt att du kontrollerar de data som finns lagrade i minnet.

Knappen ►■

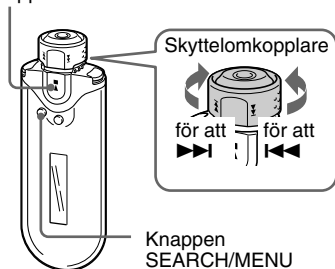

### **1 Håll knappen SEARCH/MENU intryckt under en halv sekund i stoppläget.**

Menyn visas.

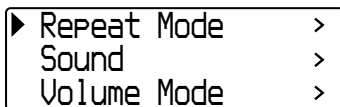

### **2 Välj "Advanced Menu>" genom att vrida skyttelomkopplaren, och bekräfta sedan valet genom att trycka på knappen ►■.**

### **3 Välj "Format>" genom att vrida skyttelomkopplaren, och bekräfta sedan valet genom att trycka på knappen ►■.**

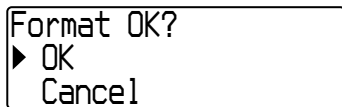

### **4 Välj "OK" genom att vrida skyttelomkopplaren, och bekräfta sedan valet genom att trycka på knappen ►■.**

"Formatting..." blinkar och formateringen startar.

När formateringen är slutförd visas "Complete".

### ***Avbryta menyläget***

Du kommer tillbaka till den skärmbild som visades i föregående läge genom att trycka på knappen SEARCH/MENU. Du lämnar menyläget genom att trycka på knappen flera gånger.

### ***Avbryta formateringen***

Välj "Cancel" genom att vrida skyttelomkopplaren, och bekräfta sedan valet genom att trycka på knappen ►■ i steg 4.

#### **Obs!**

Du kan inte formatera minnet samtidigt som du spelar upp musik.

# Ändra inställning för USB-anslutningen (USB Bus Powered)

Beroende på datorn du använder kan det hända att om strömförsörjningen inte är tillräcklig kan det uppstå fel i dataöverföringen från datorn till Network Walkman. I så fall är det möjligt att dataöverföringen lyckas bättre om du ställer USB-anslutningen (USB Bus Powered) på "Low-power 100mA".

Knappen ►■

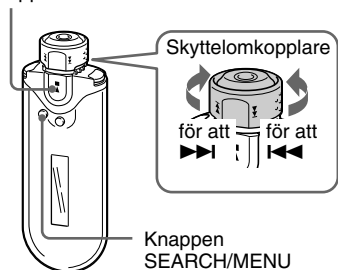

## 1 Håll knappen SEARCH/MENU intryckt under en halv sekund i stoppläget.

Menyn visas.

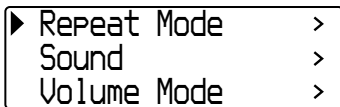

## 2 Välj "Advanced Menu>" genom att vrida skyttelomkopplaren, och bekräfta sedan valet genom att trycka på knappen ►■.

## 3 Välj "USB Bus Powered>" genom att vrida skyttelomkopplaren, och bekräfta sedan valet genom att trycka på knappen ►■.

## 4 Välj önskad inställning genom att vrida skyttelomkopplaren, och bekräfta sedan valet genom att trycka på knappen ►■.

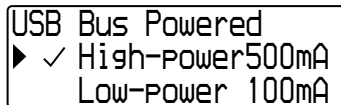

### *Avbryta menyläget*

Du kommer tillbaka till den skärmbild som visades i föregående läge genom att trycka på knappen SEARCH/MENU. Du lämnar menyläget genom att trycka på knappen flera gånger.

### *Tips!*

- Om du ansluter Network Walkman till en bärbar dator bör du ansluta datorn till en extern strömkälla.
- Uppladdningstiden blir längre om "USB Bus Powered" är ställd på "Low-power 100mA".

## Visa information om spelaren (Information)

Information om t.ex. produktnamnet, det inbyggda flashminnets kapacitet, serienumret och programvarans version kan visas.

Knappen ►■

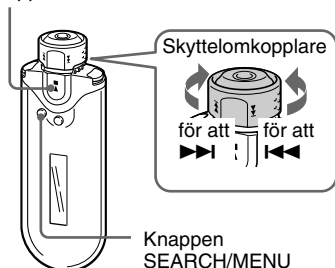

- 3 Välj "Information>" genom att vrida skyttelomkopplaren, och bekräfta sedan valet genom att trycka på knappen ►■.

Du kan visa följande information genom att vrida skyttelomkopplaren.

- 1: produktnamn
- 2: kapaciteten hos det inbyggda flashminnet
- 3: serienummer
- 4: programvarans version

### Avbryta menyläget

Du kommer tillbaka till den skärmbild som visades i föregående läge genom att trycka på knappen SEARCH/MENU. Tryck flera gånger tills det normala teckenfönstret visas.

- 1 Håll knappen SEARCH/MENU intryckt under en halv sekund i stoppläget.

Menyn visas.

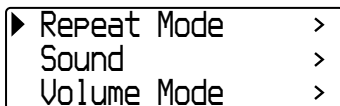

- 2 Välj "Advanced Menu>" genom att vrida skyttelomkopplaren, och bekräfta sedan valet genom att trycka på knappen ►■.

## Lyssna på FM-radio

Du kan lyssna på FM-radio. Ladda upp det inbyggda uppladdningsbara batteriet innan du använder Network Walkman (sid. 12) och anslut hörlurarna till hörlursutgången.

### 1 Växla över till FM-mottagaren

Håll knappen DISP/FM (teckenfönster/FM) intryckt under en halv sekund.

Skärmen för FM-mottagning visas och FM-signaler tas emot.

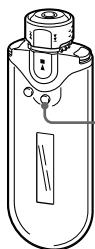

Knappen DISP/FM  
(teckenfönster/FM)

#### Teckenfönster för FM-mottagning\*

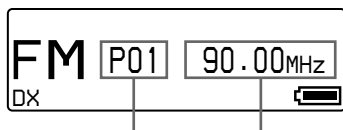

Snabbvalsnummer    Frekvens

\* Det teckenfönster för FM-mottagning som visas i illustrationen behöver inte se likadant ut som teckenfönstret på den modell du har.

#### Återgå till uppspelning av ljud

Tryck på knappen ►■ eller håll knappen DISP/FM (teckenfönster/FM) intryckt under en halv sekund. Network Walkman återgår till uppspelning av ljud.

### 2 Automatisk snabbvalsinställning av mottagningsbara kanaler (FM Auto Preset)

Du kan snabbvalsinställa de radiokanaler (upp till 30 kanaler) som kan tas emot i det område du befinner dig genom att välja "FM Auto Preset" i menyskärmen. Den här funktionen kan du använda när du använder FM-mottagaren för första gången eller när du befinner dig i ett nytt område.

#### Obs!

Funktionen FM Auto Preset raderar redan snabbvalsinställda kanaler.



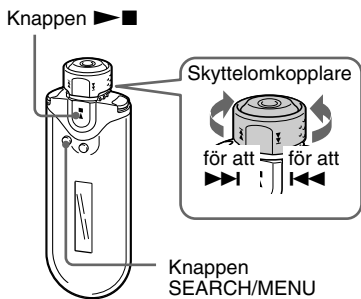

De kanaler som går att ta emot ställs in som snabbval i ordning från lägre frekvenser till högre frekvenser.

När snabbvalsinställningen är slutförd visas "Complete". Tryck sedan flera gånger på knappen SEARCH/MENU för att gå ur menyläget; den första snabbvalsinställda kanalen tas emot.

### ***Avbryta snabbvalsinställningen***

Välj "Cancel" i steg 3 och tryck sedan på knappen ►■.

### ***Avbryta menyläget***

Du kommer tillbaka till den skärmbild som visades i föregående läge genom att trycka på knappen SEARCH/MENU. Du lämnar menyläget genom att trycka på knappen flera gånger.

### ***Om flera oönskade kanaler tas emot***

Om mottagningen innehåller störningar och är för stark, ställer du enheten på "LOCAL" genom att trycka på knappen REPEAT/SOUND. När förhållandena blivit normala igen ställer du enheten på "DX" genom att trycka på knappen REPEAT/SOUND igen.

**1** Håll knappen SEARCH/MENU intryckt under en halv sekund.

**2** Välj "FM Auto Preset" genom att vrida skyttelomkopplaren och bekräfta sedan valet genom att trycka på knappen ►■.

**3** Välj "OK" genom att vrida skyttelomkopplaren, och bekräfta sedan valet genom att trycka på knappen ►■.

## **3 Välja kanaler**

Du kan välja kanal på 2 sätt:

- **Snabbvalsinställning:** Välj kanaler i den nummerordning de snabbvalsinställts genom att ställa skyttelomkopplaren i mittenläget (Snabbvalsinställning).
- **Manuell inställning:** Välj kanaler efter frekvens genom att ställa skyttelomkopplaren i läget GROUP (Manuellt).

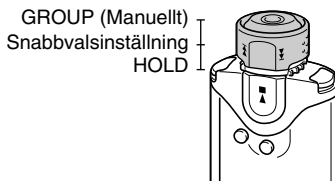

### Snabbvalsinställning

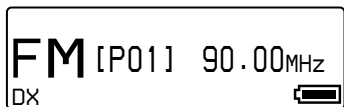

Snabbvalsnumret visas inom [ ].

För att	Åtgärder med skyttelomkopplaren
Välj nästa snabbvalsnummer*	Vrid skyttelomkopplaren till ►►.
Välj föregående snabbvalsnummer*	Vrid skyttelomkopplaren till ◄◄.

\* Valhastigheten blir gradvis högre när du vrider och håller skyttelomkopplaren mot ►► (eller ◄◄).

#### Obs!

Du kan inte välja kanaler om det inte finns några snabbvalsinställda kanaler.

Snabbvalsinställ de mottagningsbara kanalerna med "FM Auto Preset" (sid. 40).

### Manuell inställning

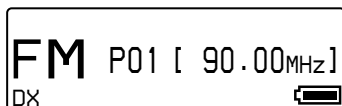

Frekvensen visas inom [ ]. När en vald frekvens redan finns som snabbvalsinställning visas även numret.

För att	Åtgärd med skyttelomkopplaren
Välj nästa frekvens	Vrid skyttelomkopplaren till ►►.
Välj föregående frekvens	Vrid skyttelomkopplaren till ◄◄.
Välj nästa mottagningsbara kanal*	Vrid och håll skyttelomkopplaren på ►► under en sekund.
Välj föregående mottagningsbara kanal*	Vrid och håll skyttelomkopplaren på ◄◄ under en sekund.

\* Vrider du och håller skyttelomkopplaren på ►► (eller ◄◄) under en sekund ställs nästa (eller föregående) mottagningsbara kanal in. Om mottagningen innehåller störningar och är för stark, ställer du enheten på "LOCAL" genom att trycka på knappen REPEAT/SOUND. När förhållandena blivit normala igen ställer du enheten på "DX" genom att trycka på knappen REPEAT/SOUND igen.

#### Förbättra mottagningen

Hörlurskabeln fungerar som antenn, försök därför att sträcka ut den så mycket som möjligt.

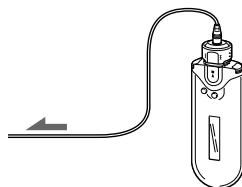

# Snabbvalsinställa önskade radiokanaler

Du kan snabbvalsinställa de kanaler som "FM Auto Preset" missat (sid. 40).

Knappen ►■

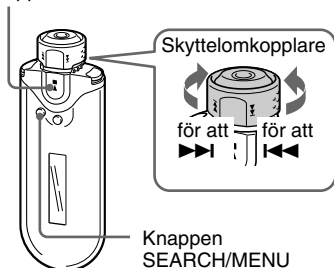

**1** Välj önskad frekvens med läget för manuell inställning.

**2** Håll knappen ►■ intryckt under en halv sekund.

## 💡 Tips!

Du kan snabbvalsinställa upp till 30 kanaler (P01 till P30).

## Obs!

Snabbvalsnumren sorteras alltid från lägre till högre frekvenser.

# Radera snabbvalsinställda kanaler

Knappen ►■

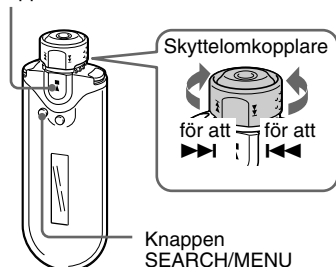

**1** Välj önskad frekvens.

**2** Håll knappen ►■ intryckt under en halv sekund.

**3** Välj "OK" genom att vrida skyttelomkopplaren, och bekräfta sedan valet genom att trycka på knappen ►■.

Den snabbvalsinställda radiokanalen raderas och nästa kanal visas.

## **Försiktighetsåtgärder**

### **Om placering**

- Använd aldrig Network Walkman där den utsätts för extrem belysning, extrema temperaturer, fukt eller vibrationer.
- Utsätt aldrig Network Walkman för höga temperaturer, som t.ex. i en bil som står parkerad i solen eller i direkt solbelysning.

### **Om överhettning**

Network Walkman kan bli varm när du laddar upp den efter en längre tids användning.

### **Om hörlurarna**

#### **Trafiksäkerhet**

Använd inte hörlurarna när du kör, cyklar eller framför motordrivna fordon. Det kan skapa farliga trafiksituationer; på vissa platser är det dessutom olagligt. Det är inte heller riskfritt att lyssna på hög volym med Network Walkman när du promenerar, särskilt inte vid övergångsställen. Var mycket uppmärksam – sluta helst att lyssna – i situationer som kan innebära fara.

#### **Undvik hörselskador**

Undvik att lyssna på hög volym när du använder hörlurar. Hörselexperter varnar för användning av hörlurar med hög volym under en längre tid. Om du hör ett ringande eller pipande ljud bör du omedelbart sänka volymen, helst bör du sluta lyssna helt och hållet.

#### **Ta hänsyn till omgivningen**

Håll volymen på en lagom nivå. Samtidigt som du då kan höra ljud från omgivningen visar du hänsyn mot dem som vill slippa höra ljudet från dina hörlurar.

### **Varning!**

När åskan går samtidigt som du använder Network Walkman bör du genast ta av dig hörlurarna.

### **Om användning**

- När du använder en rem bör du se upp så att den inte fastnar i något som du passerar.
- Använd inte Network Walkman ombord på flygplan.

### **Om rengöring**

- Rengör höljet till Network Walkman med en mjuk duk, lätt fuktad med vatten eller ett mildt rengöringsmedel.
- Rengör kontakterna till hörlurarna regelbundet.

### **Obs!**

Använd inga typer av skurdukar med slipmedel, skurpulver eller lösningsmedel som t.ex. alkohol eller bensin, eftersom det kan skada ytan på höljet.

Om du har några frågor eller problem angående Network Walkman, kontaktar du närmaste Sony-återförsäljare.

# Vid kassering av Network Walkman

Network Walkman har ett inbyggt litiumjonbatteri. Om du tänker kassera Network Walkman måste du göra det på rätt sätt.

I vissa länder finns regler för kassering av batterier av den typ som driver den här enheten. Du får mer information om vad som gäller om du kontaktar de lokala myndigheterna.

## Obs!

Plocka aldrig isär Network Walkman utom när du tänker kassera den.

## Hur du tar ur litiumjonbatteriet

- 1 Skruva ut skruvarna med hjälp av en phillipsskruvmejsel.

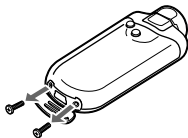

- 2 Ta bort skyddet **(A)**.

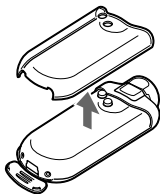

- 3 Ta bort skyddet **(B)**.



- 4 Koppla bort anslutningen.

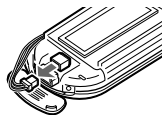

- 5 Ta bort kretskortet.

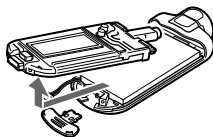

- 6 Ta ur batteriet.

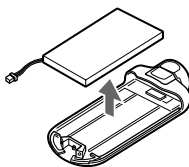

# Felsökning

Om du stöter på något av följande problem när du använder Network Walkman kan du försöka åtgärda problemet med hjälp av den här felsökningsguiden innan du kontaktar en Sony-återförsäljare. Om du inte kan lösa problemet på egen hand kontaktar du närmaste Sony-återförsäljare. Hjälp med eventuella problem som kan uppstå när enheten är ansluten till en dator finns även under "Felsökning" i direkthjälpen till den medföljande programvaran.

## Återställa spelaren

Om Network Walkman inte fungerar som den ska eller om inget ljud hörs, även efter det att du använt nedanstående felsökningsguide, kan du trycka in återställningsknappen med ett spetsigt föremål under minst en sekund.



### 💡 Tips!

Eventuella ljudfiler som finns sparade i minnet raderas inte när du trycker på återställningsknappen.

## Vad har hänt?

### Vid användning

Symptom	Orsak/Åtgärd
Det hörs inget ljud. Det är störningar i ljudet.	<ul style="list-style-type: none"><li>• Volymen är ställd på noll. → Vrid upp volymen (sid. 14).</li><li>• Hörlurskontakten är inte ordentligt ansluten. → Anslut hörlurskontakten ordentligt (sid. 14).</li><li>• Hörlurskontakten är smutsig. → Rengör hörlurskontakten med en mjuk och torr duk.</li><li>• Inga ljudfiler finns lagrade i minnet. → Om "NO DATA" (inga data) visas överför du ljudfil(er) från datorn.</li></ul>
Knapparna fungerar inte.	<ul style="list-style-type: none"><li>• Skyttelomkopplaren är ställd på HOLD. → Ställ skyttelomkopplaren i mittenläget (normalläge) (sid. 30).</li><li>• Det har bildats kondens i Network Walkman. → Vänta några timmar så att Network Walkman hinner torka.</li><li>• Det finns inte tillräckligt med ström kvar i batteriet. → Ladda batteriet (sid. 12).</li></ul>
Det går inte att hitta de överförda låtarna.	<ul style="list-style-type: none"><li>• Spellistan är avkortad. → Välj "All Track" i sökmény (sid. 15).</li></ul>

Symptom	Orsak/Åtgärd
Volymen är inte tillräckligt hög.	AVLS är aktiverad. → Avaktivera AVLS (sid. 32).
Det hörs inget från höger hörlur.	<ul style="list-style-type: none"> <li>• Du har inte tryckt in hörlurskontakten ordentligt. → Anslut hörlurskontakten ordentligt (sid. 14).</li> <li>• Förlängningskabeln till hörlurarna är inte ordentligt ansluten till hörlursutgången på Network Walkman eller hörlurskabeln (NW-E505/E507). → Anslut den ordentligt (sid. 14).</li> </ul>
Uppspelningen avbryts plötsligt.	Den återstående batteritiden räcker inte till. → Ladda batteriet (sid. 12).

## Teckenfönstret

Symptom	Orsak/Åtgärd
"□" visas istället för en titel.	Problemet orsakas av tecken som inte kan visas på Network Walkman. → Namnge titeln med rätt tecken med hjälp av den medföljande programvaran SonicStage.

## Uppladdning av batteriet

Symptom	Orsak/Åtgärd
Batteriet tar snabbt slut.	<ul style="list-style-type: none"> <li>• Drifttemperaturen är under 5°C. → Batterilivslängden minskar på grund av batteriets egenskaper. Det är inte ett tecken på att något är fel.</li> <li>• Batteriet måste bytas ut. → Kontakta närmaste Sony-återförsäljare.</li> <li>• Batteriet har inte laddats upp tillräckligt länge. → Ladda upp batteriet längre om USB-anslutningen (USB Bus Powered) är ställd på "Low-power 100mA" (sid. 38).</li> </ul>

### Anslutning till en dator och den medföljande programvaran

Symptom	Orsak/Åtgärd
Det går inte att installera programvaran.	Du använder ett operativsystem som inte är kompatibelt med programvaran. → Mer information finns i bruksanvisningen till SonicStage.
"USB Connect" visas inte vid anslutning till datorn med den specialtillverkade USB-kabeln.	<ul style="list-style-type: none"><li>• Vänta på verifiering (autentisering) av programvaran SonicStage.</li><li>• Ett annat program körs på datorn. → Vänta en stund och anslut sedan USB-kabeln igen. Om problemet kvarstår kopplar du bort USB-kabeln och startar om datorn och ansluter sedan USB-kabeln igen.</li><li>• Den specialtillverkade USB-kabeln har kopplats bort. → Anslut den specialtillverkade USB-kabeln.</li><li>• Du använder en USB-hubb. → Det är inte säkert att det går att ansluta via en USB-hubb. Anslut den specialtillverkade USB-kabeln direkt till datorn.</li><li>• USB-anslutningen (USB Bus Powered) för Network Walkman är ställd på "High-power 500mA". → Ställ "USB Bus Powered" på "Low-power 100mA" (sid. 38).</li></ul>
Network Walkman identifieras inte vid anslutning till datorn.	<ul style="list-style-type: none"><li>• Den specialtillverkade USB-kabeln är urkopplad. → Anslut den specialtillverkade USB-kabeln.</li><li>• Drivrutinen för Network Walkman är inte installerad. → Installera drivrutinen för Network Walkman genom att installera programvaran SonicStage från den medföljande CD-ROM-skivan. Drivrutinen installeras tillsammans med SonicStage.</li></ul>
En eller flera låtar kan inte överföras till Network Walkman.	<ul style="list-style-type: none"><li>• Den specialtillverkade USB-kabeln är inte ordentligt ansluten. → Anslut USB-kabeln ordentligt.</li><li>• Det lediga utrymmet för det inbyggda flashminnet räcker inte till för de ljudfiler som du vill överföra till det. → Frigör utrymme genom att föra tillbaka några låtar till datorn.</li><li>• Du har redan överfört 65 535 låtar eller 4 096 grupper till det inbyggda flashminnet med hjälp av programvaran SonicStage. → Du kan överföra upp till 65 535 låtar eller 4 096 grupper till det inbyggda flashminnet med hjälp av programvaran SonicStage. En grupp kan innehålla upp till 999 låtar.</li><li>• Ljudfiler med en begränsad uppspelningsperiod eller begränsat antal uppspelningar kanske inte kan överföras på grund av restriktioner från upphovsrättsägarna. Kontakta respektive distributör om du vill ha mer information om inställningarna för de olika ljudfilerna.</li></ul>



Symptom	Orsak/Åtgärd
Antalet ljudfiler som kan överföras är begränsat. (Tillgänglig inspelningstid är kort.)	<ul style="list-style-type: none"> <li>• Det lediga utrymmet i det inbyggda flashminnet räcker inte till för de ljudfiler som du vill överföra.           <ul style="list-style-type: none"> <li>→ Frigör utrymme genom att föra tillbaka några ljudfiler till datorn.</li> </ul> </li> <li>• Data, som inte är ljuddata, finns lagrade i det inbyggda flashminne som du tänker föra över ljudfilerna till.           <ul style="list-style-type: none"> <li>→ Frigör utrymme genom att överföra filer som inte är ljudfiler tillbaka till datorn.</li> </ul> </li> </ul>
Network Walkman fungerar instabilt när den är ansluten till datorn.	<p>Du använder en USB-hubb eller USB-förlängningskabel.</p> <p>→ Det finns inga garantier för att Network Walkman fungerar problemfritt tillsammans med en USB-hubb eller en USB-förlängningskabel. Anslut den specialtillverkade USB-kabeln direkt till datorn.</p>
”Failed to authenticate Device/Media” (Kunde inte verifiera enheten/mediet) visas på datorns bildskärm när Network Walkman ansluts till datorn.	<p>Network Walkman är inte korrekt ansluten till datorn.</p> <p>→ Avsluta programvaran SonicStage och kontrollera att den specialtillverkade USB-kabeln är ordentligt ansluten. Starta om programvaran SonicStage.</p>

## Om FM-radio

Symptom	Orsak/Åtgärd
FM-mottagningen hörs inte så bra.	<p>Mottagningsfrekvensen är inte helt inställd.</p> <p>→ Förbättra mottagningen genom att välja frekvensen manuellt (sid. 42).</p>
Mottagningen är svag och ljudkvaliteten är dålig.	<ul style="list-style-type: none"> <li>• Radiosignalen är svag.           <ul style="list-style-type: none"> <li>→ Försök att lyssna på FM-mottagningen nära ett fönster eftersom de mottagna signalerna kan vara svaga i byggnader och fordon.</li> </ul> </li> <li>• Hörlurskabeln är inte tillräckligt utsträckt.           <ul style="list-style-type: none"> <li>→ Hörlurskabeln fungerar som antenn. Sträck ut hörlurskabeln så mycket som möjligt.</li> </ul> </li> </ul>
FM-sändningen påverkas av störningar.	<p>En enhet som sänder ut radiosignaler, t.ex. en mobiltelefon, används i närheten av Network Walkman.</p> <p>→ Du bör inte använda mobiltelefoner och liknande produkter i närheten av Network Walkman.</p>

## Andra problem

Symptom	Orsak/Åtgärd
Det hörs inga ljudsignaler från Network Walkman vid olika åtgärder.	<p>Ljudsignalen är ställd på ”Beep OFF”.</p> <p>→ I menyläget ställer du ”Beep” på ”Beep ON” (sid. 36).</p>
Network Walkman blir varm.	<p>Vid uppladdning kan Network Walkman i vissa fall bli något varm.</p>

forts.

## Meddelanden

Om ett felmeddelande visas i teckenfönstret följer du nedanstående instruktioner.

<b>Meddelande</b>	<b>Betydelse</b>	<b>Åtgärd</b>
AVLS (blinker)	Ljudvolymen överstiger den gräns som är satt för nivåregleringen med AVLS.	Vrid ned volymen eller stäng av AVLS (sid. 32).
CANNOT PLAY	<ul style="list-style-type: none"><li>• Vissa filtyper har ett format som inte kan spelas upp på Network Walkman.</li><li>• Överföringen har plötsligt avbrutits.</li></ul>	Om filen inte kan spelas upp kan du radera den från det inbyggda flashminnet. Mer information finns under "Radera felaktiga data från det inbyggda flashminnet" (sid. 51).
CHARGE ERROR	Något är fel på strömanslutningen.	Pröva att använda en annan dator.
DATA ACCESS	Åtkomst av det inbyggda flashminnet.	Vänta tills åtkomsten är slutförd. Det här meddelandet visas när det inbyggda flashminnet initieras.
ERROR	Ett funktionsstörning har inträffat.	Kontakta närmaste Sony-återförsäljare.
EXPIRED	Uppspelningen av låten är begränsad av upphovsrättsinnehavaren.	Om låten inte kan spelas upp kan du radera den från det inbyggda flashminnet. Mer information finns under "Radera felaktiga data från det inbyggda flashminnet" (sid. 51).
FILE ERROR	<ul style="list-style-type: none"><li>• Filen kan inte läsas.</li><li>• Det är något fel på filen.</li></ul>	Överför de normala ljudfilerna tillbaka till datorn och formatera sedan minnet i Network Walkman. Mer information finns under "Radera felaktiga data från det inbyggda flashminnet" på sid. 51.
HOLD	Ingen åtgärd kan utföras på Network Walkman eftersom skyttelomkopplaren är ställd på HOLD.	För att använda Network Walkman ställer du skyttelomkopplaren i mittläget (normalläge) (sid. 30).
LOW BATTERY	Batteriet är nästan slut.	Du måste ladda upp batteriet (sid. 12).

Meddelande	Betydelse	Åtgärd
MG ERROR	En icke auktoriserad fil har registrerats för upphovsrättsskydd.	Överför den normala ljudfilen tillbaka till datorn och formatera seden minnet i Network Walkman. Mer information finns under "Radera felaktiga data från det inbyggda flashminnet" på sid. 51.
NO DATA	Det finns inga ljudfiler i det inbyggda flashminnet.	Om det inte finns några ljudfiler i det inbyggda flashminnet använder du programvaran SonicStage för att överföra ljudfiler.
PRESET FULL	30 radiokanaler är redan snabbvalsinställda.	Du kan snabbvalsinställa upp till 30 radiokanaler. Om du vill snabbvalsinställa fler kanaler måste du först ge plats genom att radera förinställda kanaler som du inte längre vill ha kvar (sid. 43), därefter ställer du in de nya kanalerna som snabbval.
USB Connect	Network Walkman är ansluten till en dator.	Det är inte ett tecken på att något är fel. Du kan utföra åtgärder på Network Walkman via SonicStage, men du kan inte använda kontrollerna på Network Walkman.
	<b>Ikonen rör sig från vänster till höger:</b> Åtkomst av det inbyggda flashminnet pågår.	Network Walkman arbetar mot det inbyggda flashminnet. Vänta tills åtgärden har slutförts. Det här meddelandet visas när du överför data till det inbyggda flashminnet eller formaterar Network Walkman.

## Radera felaktiga data från det inbyggda flashminnet

Om "CANNOT PLAY", "EXPIRED", "FILE ERROR" eller "MG ERROR" visas betyder det att något är fel på alla eller vissa delar av de data som finns lagrade i det inbyggda flashminnet.

Radera de data som du inte kan spela upp genom att följa nedanstående procedurer.

- 1 Anslut Network Walkman till datorn och starta programvaran SonicStage.
- 2 Om du redan vet vilka filer som är felaktiga raderar du filerna i fönstret Portable Player i programvaran SonicStage.
- 3 Om problemet kvarstår överför du alla felfria data tillbaka till datorn med hjälp av programvaran SonicStage när Network Walkman är ansluten till datorn.
- 4 Koppla ur Network Walkman från datorn och formatera sedan det inbyggda flashminnet med hjälp av formateringsmenyn (sid. 37).

# Tekniska data

## Maximal inspelningstid (Cirka)

### NW-E503

#### ATRAC3

4 tim. 10 min. (132 kbps)  
5 tim. 20 min. (105 kbps)  
8 tim. 30 min. (66 kbps)

#### MP3

2 tim. 10 min. (256 kbps)  
4 tim. 20 min. (128 kbps)

### NW-E505

#### ATRAC3

8 tim. 30 min. (132 kbps)  
10 tim. 40 min. (105 kbps)  
17 tim. 00 min. (66 kbps)

#### MP3

4 tim. 20 min. (256 kbps)  
8 tim. 50 min. (128 kbps)

### NW-E507

#### ATRAC3

17 tim. 00 min. (132 kbps)  
21 tim. 40 min. (105 kbps)  
34 tim. 10 min. (66 kbps)

#### MP3

8 tim. 50 min. (256 kbps)  
17 tim. 40 min. (128 kbps)

#### ATRAC3plus

2 tim. 10 min. (256 kbps)  
8 tim. 40 min. (64 kbps)  
11 tim. 40 min. (48 kbps)

#### ATRAC3plus

4 tim. 20 min. (256 kbps)  
17 tim. 30 min. (64 kbps)  
23 tim. 30 min. (48 kbps)

#### ATRAC3plus

8 tim. 50 min. (256 kbps)  
35 tim. 00 min. (64 kbps)  
47 tim. 00 min. (48 kbps)

## Samplingsfrekvens

ATRAC3, ATRAC3plus, MP3: 44,1 kHz

## Ljudkomprimeringsteknik

ATRAC3 (Adaptive Transform Acoustic Coding3)  
ATRAC3plus (Adaptive Transform Acoustic Coding3plus)

MP3 (MPEG1 Audio Layer-3): 32 till 320 kbps, hanterar variabel bithastighet

## Frekvensomfång

20 till 20 000 Hz (uppmätt på enskild signal)

## Frekvensomfång för FM

Utländsk modell: 76,0 till 108,0 MHz

Övriga modeller: 87,5 till 108,0 MHz

## IF (FM)

225 kHz

## Antenn

Hörlurskabel

## Anslutningar

Hörlursutgång: Stereominikontakt

USB

## Signal/brus-förhållande (S/N-värde)

80 dB eller mer (förutom ATRAC3 66 kbps)

## Dynamiskt omfång

85 dB eller mer (förutom ATRAC3 66 kbps)

## Drifttemperatur

5°C till 35°C

## Strömförsörjning

- Inbyggt uppladdningsbart litiumjonbatteri
- USB-strömförsörjning (från en dator via den medföljande USB-kabeln)

## Batterilivslängd (vid oavbruten uppspelning)\*

Formatet ATRAC3: Ca 50 tim.  
(vid uppspelning med 105 kbps)  
Formatet ATRAC3plus: Ca 45 tim.  
(vid uppspelning med 48 kbps)  
MP3-format: Ca 40 tim.  
(vid uppspelning med 128 kbps)  
FM-radiomottagning: Ca 22 tim.

\* Det här gäller under normalt energisparläge (sid. 35). Batterilivslängden varierar beroende på temperatur och användning.

## Storlek

84,9 × 28,8 × 13,9 mm  
(b/h/d, utskjutande delar ej inräknade)

## Vikt

Ca 47 g

## Medföljande tillbehör

Hörlurar (1)  
Specialtillverkad USB-kabel (1)  
Förlängningskabel för hörlurar (NW-E505/E507) (1)  
Bärväska (NW-E505/E507) (1)  
Clips (1)  
CD-ROM-skiva med programvaran SonicStage,  
bruksanvisning i form av en PDF-fil och en PDF-  
fil med bruksanvisning till programvaran  
SonicStage (1)  
Snabbstartguide

Utförande och specifikationer kan ändras  
utan föregående meddelande.

Amerikanska och utländska patent licensierade från  
Dolby Laboratories.

---

# Ordlista

## MagicGate

Teknik för upphovsrättsskydd som bygger på äkthetsbevis och kodning. Äkthetsbeviset ser till att skyddat material bara kan överförs mellan kompatibla enheter och media och att skyddat material spelas in och överförs i ett kodat format för att förhindra olaglig kopiering och uppspelning.

### Obs!

**MAGICGATE** är en term som används för att beskriva det system för upphovsrättsskydd som utvecklats av Sony. Det garanterar inte felfri konvertering mellan andra medier.

## OpenMG

Upphovsrättsskyddande teknik för säker hantering av musik från EMD/Audio CD-skivor på en dator. Programvara som installeras på datorn avkodar det digitala musikinnehållet vid inspelning på hårddisken. Det gör att du kan lyssna på musik på datorn, men förhindrar olaglig överföring av materialet över ett nätverk (eller någon annanstans). Det här upphovsrättsskyddet för datorer följer standarden för "MagicGate" och gör att du kan överföra musik i digital form från en dators hårddisk till en kompatibel enhet.

## ATRAC3

ATRAC3 (står Adaptive Transform Acoustic Coding3) är en ljudkomprimeringsteknik som uppfyller kraven på hög ljudkvalitet och hög komprimering. Komprimeringsgraden för ATRAC3 är ungefär 10 gånger högre än den för ljud-CD-skivor, vilket ger mediet högre lagringskapacitet.

## ATRAC3plus

ATRAC3plus (står för Adaptive Transform Acoustic Coding3plus) är en ljudkomprimeringsteknik som komprimerar data ännu mer än formatet ATRAC3. ATRAC3plus är en ny ljudkomprimeringsteknik som ger samma eller högre ljudkvalitet, jämfört med formatet ATRAC3.

## Bithastighet

Visar hur stora datamängder som överförs per sekund. Mängden data som överförs visas i bps (bitar per sekund).

64 kbps betyder att 64 000 databitar överförs per sekund. Om bithastigheten är hög betyder det att stora informationsmängder används vid musikuppspelningen. Jämför du musik av samma format (t.ex. ATRAC3plus) ger en informationsöverföring på 64 kbps bättre ljudkvalitet än 48 kbps. Eftersom ljudfiler med andra format som t.ex. MP3 kodas med andra metoder, kan man inte bestämma ljudkvaliteten enbart genom att jämföra bithastigheter.

## MP3

MP3 står för MPEG-1 Audio Layer-3 och är ett standardformat som används för att komprimera musikfiler. Det kodades av Motion Picture Experts Group, en arbetsgrupp under ISO (International Organization for Standardization).

Det komprimerar CD-information till ungefär en tiondel av dess ursprungliga storlek. Eftersom algoritmen för kodning av MP3-filer har stor genomslagskraft bland allmänheten finns det ett stort antal kodare och avkodare som kan hantera den här standarden.

# Menylista

Visa menyläget genom att trycka på knappen SEARCH/MENU under en halv sekund, välj sedan inställningarna i Network Walkman genom att vrida skyttelomkopplaren. Du bekräftar de ändrade inställningarna genom att trycka på knappen ►■.

Mer information om de olika menyerna finns på de sidor som anges inom parenteserna. Menyerna med markeringen ">" följs av en skärm med mer detaljerade inställningar när du bekräftar valet av dem genom att trycka på ►■.

Teckenfönster	Vad du kan göra
(menyläge)	
<b>Repeat Mode&gt;■</b> (upprepningsläge)	Du kan välja upprepningsläge (sid. 21).
<b>Sound&gt;■▶</b> (förinställning av digitalt ljud)	Du kan förinställa ljudkaraktäristiken (sid. 28).
<b>FM Auto Preset&gt;◇</b> (FM Auto Preset)	Du kan snabbvalsinställa FM-radiokanalerna automatiskt (sid. 40).
<b>Volume Mode&gt;■▶◇</b> (förinställd volym)	Du kan förinställa ljudvolymen (sid. 33).
<b>AVLS&gt;■▶◇</b> (Automatic Volume Limiter System, automatisk volymbegränsning)	Du kan ställa in så att volymen begränsas (sid. 32).
<b>Beep&gt;■▶◇</b> (inställning av ljudsignal)	Du kan välja "ON" eller "OFF" (sid. 36).
<b>Power Save Mode&gt;■▶◇</b> (inställning av energisparläge)	Du kan välja önskat energisparläge (sid. 35).
<b>Display Screen&gt;■</b> (visningsläge)	Du kan välja vilka visningslägen som ska användas (sid. 27).
<b>Date-Time&gt;■▶◇</b> (aktuell tidsinställning)	Du kan ställa in och visa år/månad/dag och aktuell tid (sid. 31).

Teckenfönster	Vad du kan göra
(menyläge)	
<b>Advanced Menu&gt;■</b> (avancerat)	<b>Format&gt;</b> (formatera minnet) Du kan formatera det inbyggda flashminnet (sid. 37).
	<b>USB Bus Powered&gt;</b> (inställning för USB-anslutning) Du kan välja inställning för USB-anslutningen (sid. 38).
	<b>Information&gt;</b> Du kan visa information om t.ex. produktnamnet, det inbyggda flashminnets kapacitet och serienumret (sid. 39).

- Visas när ljuduppspelningen är stoppad.
- ▶ Visas under ljuduppspelning.
- ◇ Visas under FM-Radio.



# Index

## A

A-B repetera	23
Antal upprepningar	25
ATRAC3	54
ATRAC3plus	54
AVLS (volymbegränsning)	32

## B

Batterinivåindikator	13
Begränsa volymen (AVLS)	32
Bithastighet	54

## C

CD (ljud-CD-skivor)	6
CD-ROM-skivor	8, 11

## D

Dator	6, 11, 12
Datum och tid (Date-Time)	31

## E

EMD-tjänst	6
Energisparläge	35
Explorer (Windows Explorer)	13, 30

## F

Felsökning	46
FM	40
Formatering	37
Förinställning av ljud (förinställning av digitalt ljud)	28

## G

Grupp	15, 19, 20
Gå till början av ett spår	20

## H

HOLD-funktion (låsa kontrollerna)	30
Hörlurar	8, 14, 44

## I

Information	39
Inställning för USB-anslutning (USB Bus Powered)	38

## K

Kanalväljare	40
Klocka	26, 31

## L

Ladda upp	12
Ljud-CD-skivor	6
Ljudsignal	36
Lyssna	14
Låsa kontrollerna (HOLD-funktion)	30

---

## Index

### M

Menylista	56
MP3	6, 55

### N

Nedladdning	6
-------------	---

### O

OpenMG	54
--------	----

### R

Radio	40
Repetera mening	24
Repetera slumpvis uppspelning	21
Repetera spår	22

### S

SEARCH/MENU-knappen	15-25, 27-29, 31-39
Serienummer	8
Snabbspolning bakåt	20
Snabbspolning framåt	20
SonicStage	11
Spellista	15-21
Söka	15-19

### T

Teckenfönster	10, 15, 22, 26
Tidsinställning	31
Tillbehör	8

### U

Upprepad uppspelning	21
Uppspelning	14
USB-kabel	12

### V

Visningsläge	26
Volym	14, 33

### W

WAV-format	6
Windows Explorer	13, 30

### Å

Återställa	46
------------	----

### Ö

Överföra	6, 11
----------	-------

<http://www.sony.net/>

Sony Corporation