

FR Guide de mise en route

IT Guida rapida all'uso

ES Guía de inicio rápido

FI Pika-aloitusopas

● Suivez les étapes **1** à **7** pour installer rapidement le téléviseur.
Pour plus d'informations, reportez-vous au Mode d'emploi fourni avec ce manuel.

● Per eseguire correttamente la configurazione del televisore prima dell'uso, attenersi ai punti da **1** a **7**.
Per ulteriori informazioni, consultare le istruzioni per l'uso fornite con il presente manuale.

● Siga los pasos del **1** al **7** para instalar rápidamente el televisor para su utilización.
Para obtener más información, consulte las instrucciones de uso facilitadas con este manual.

● Televisioon voi ottaa nopeasti käyttöön toimimalla vaiheiden **1** - **7** mukaisesti.
Lisätietoa löytyy tämän ohjeen mukana toimitettavasta Käyttöohjeesta.

1 Vérification des accessoires
Verifica degli accessori
Comprobación de los accesorios
Varusteiden tarkastaminen

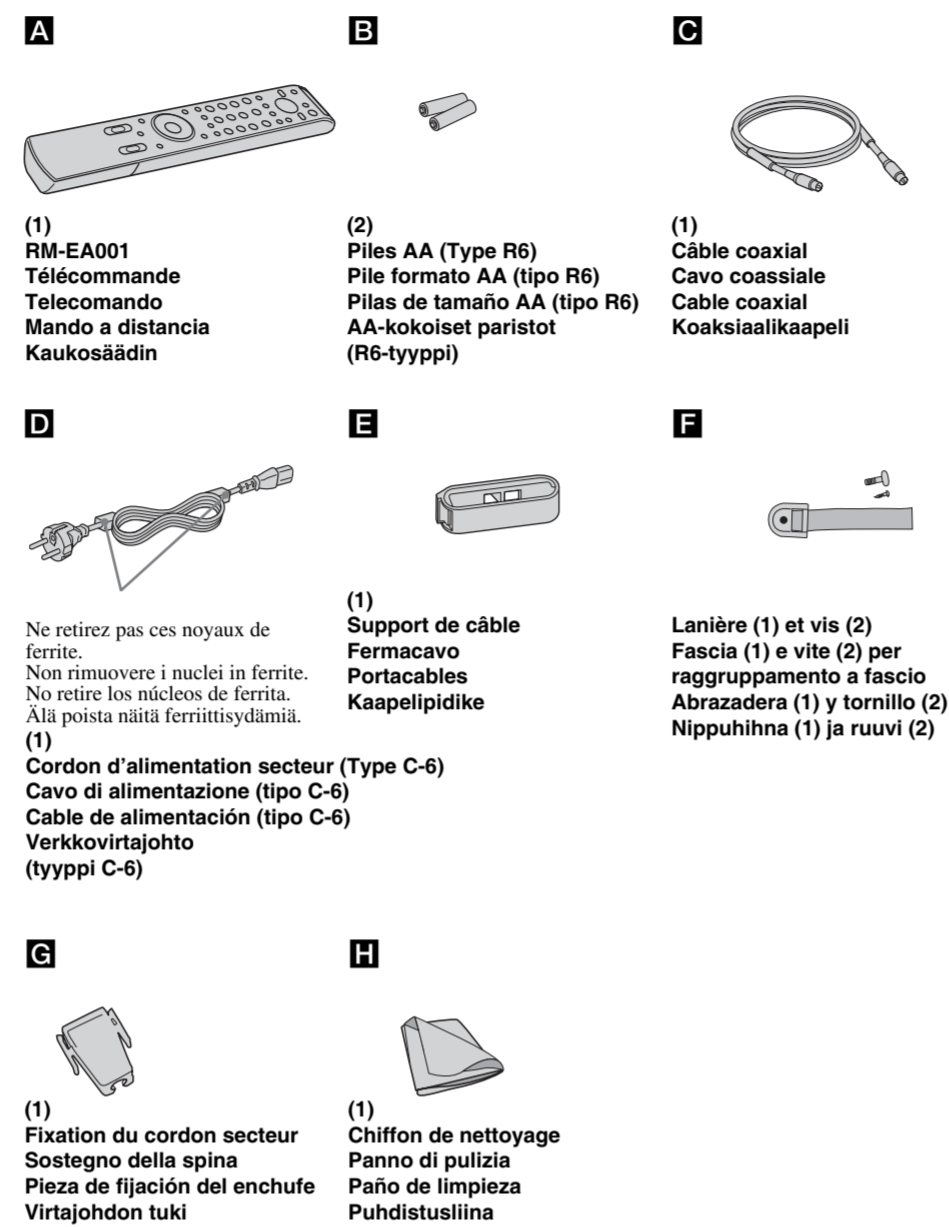

2 Insertion des piles dans la télécommande
Inserimento delle pile nel telecomando
Colocación de las pilas en el mando a distancia
Paristojen asettaminen kaukosäätimeen

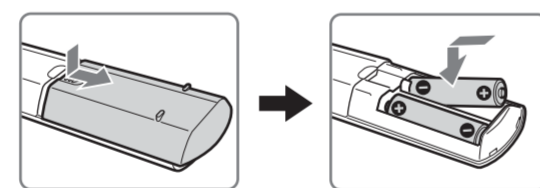

3 Raccordement d'une antenne (A)/magnétoscope (B)
Collegamento dell'antenna (A)/del videoregistratore (B)
Conexión de una antena (A)/o vídeo (B)
Antennin (A)/kuvanauhurin (B) kytkentä

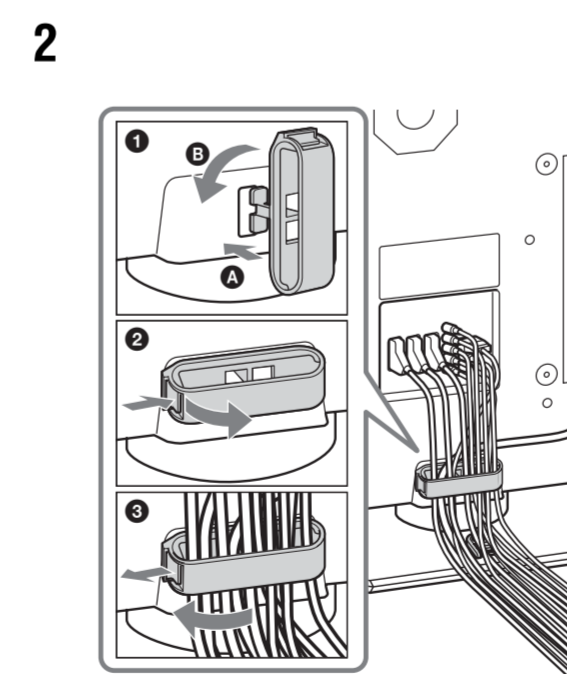
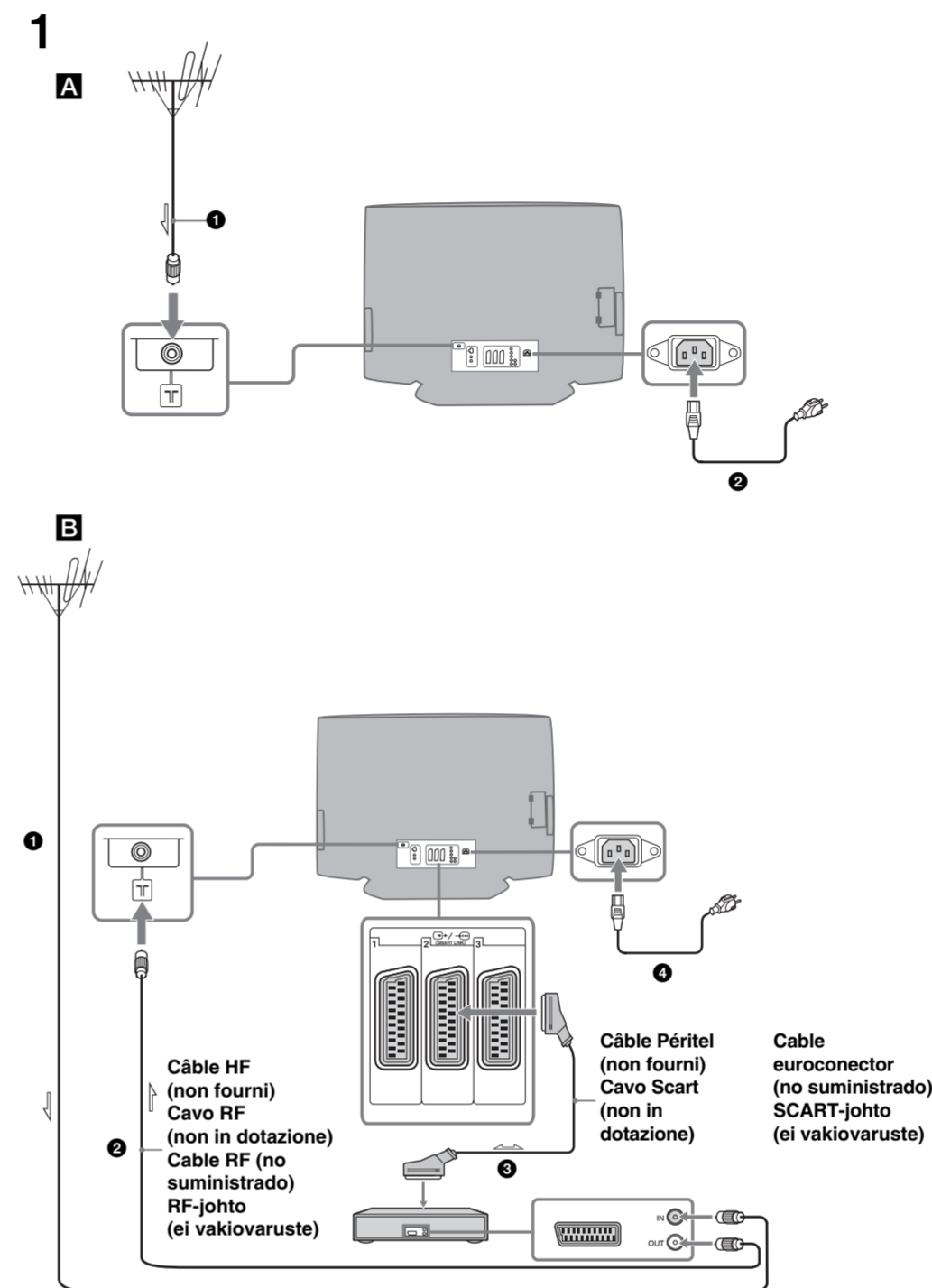

4 Protection du téléviseur contre les chutes
Fissaggio antirovesciamento
Para evitar la caída del televisor
Television kaatumisen estäminen

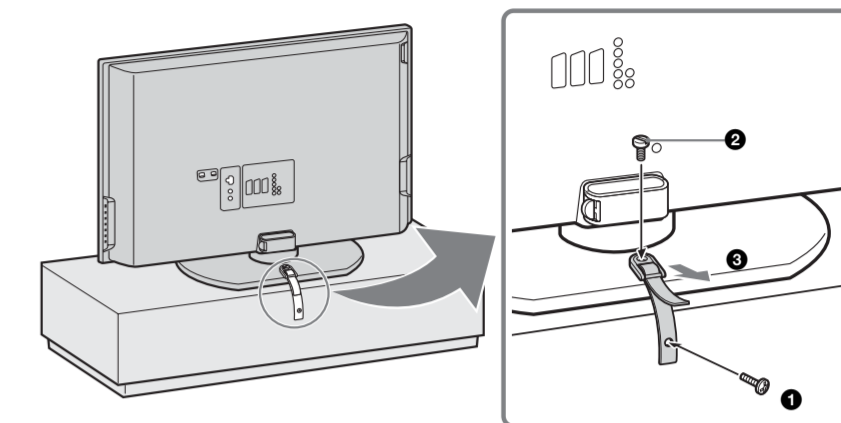

5 Mise sous tension du téléviseur
Accensione del televisore
Encendido del televisor
Virran kytkeminen televisioon

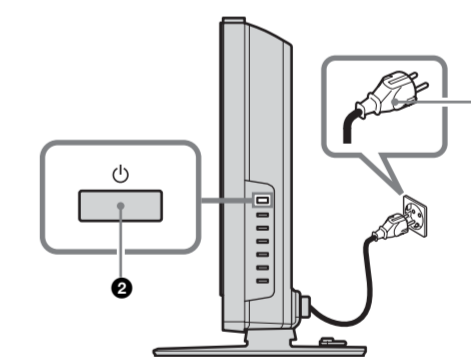

6

Sélection de la langue et du pays ou de la région
Selezione della lingua, del paese e della regione
Selección del idioma y país o región
Kielen ja maan/alueen valitseminen

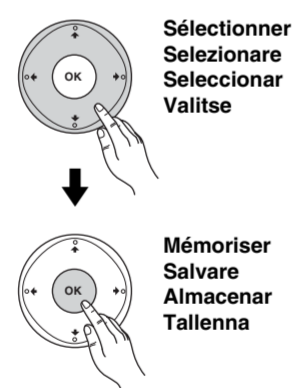
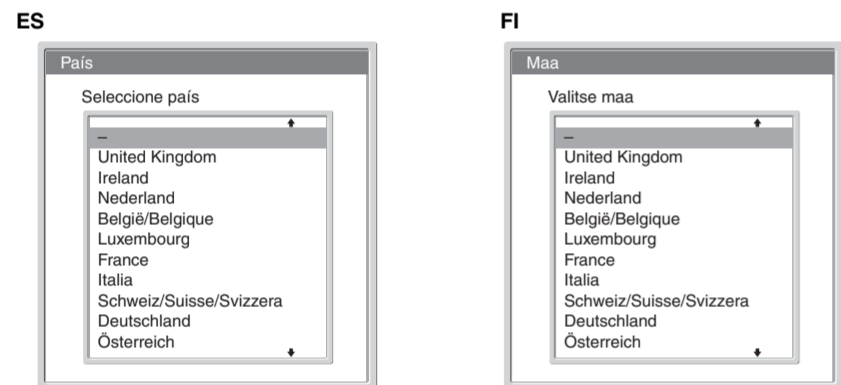
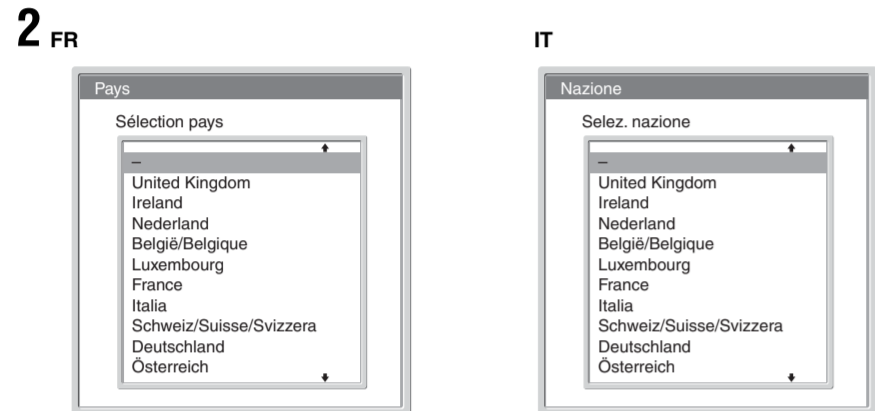
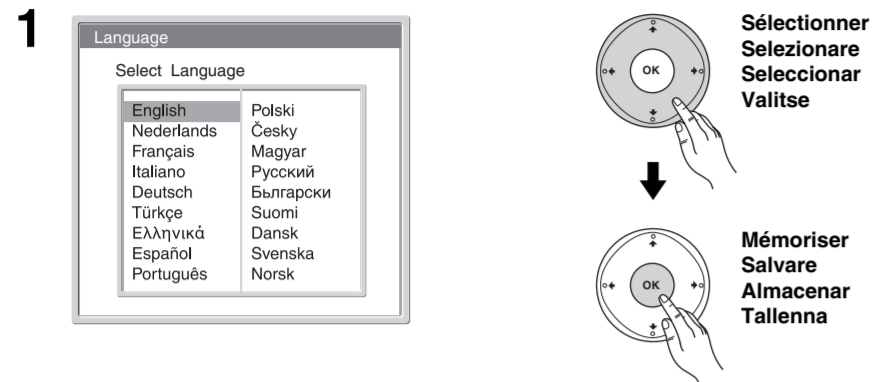

7

Réglage automatique du téléviseur
Sintonizzazione automatica del televisore
Sintonización automática del televisor
Automaattinen viritys

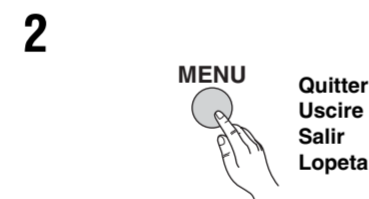
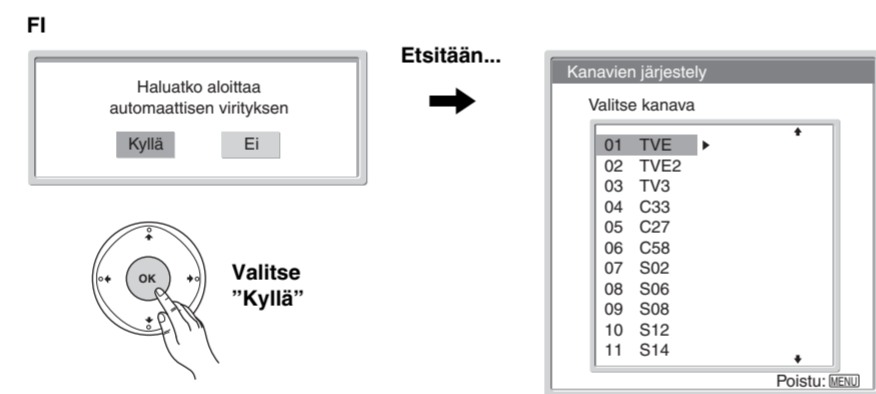
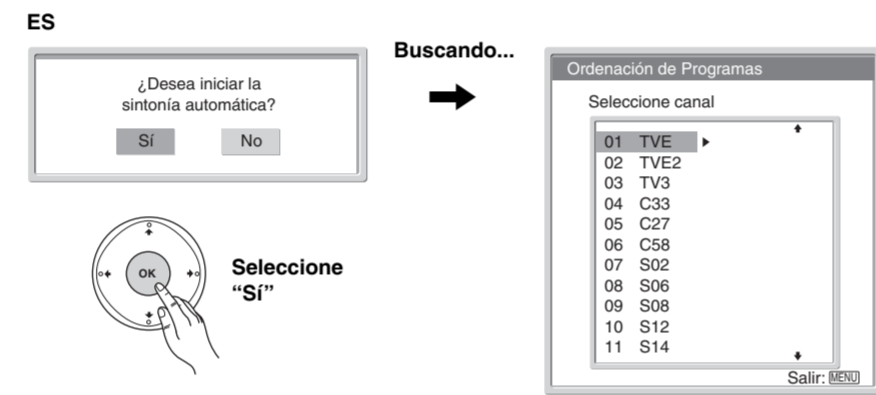
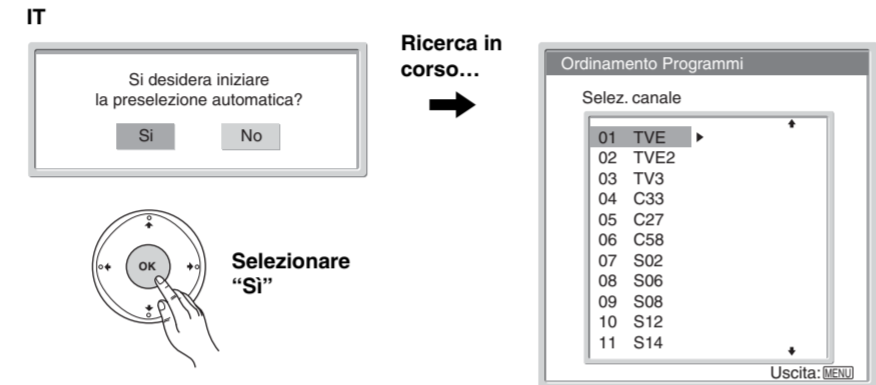
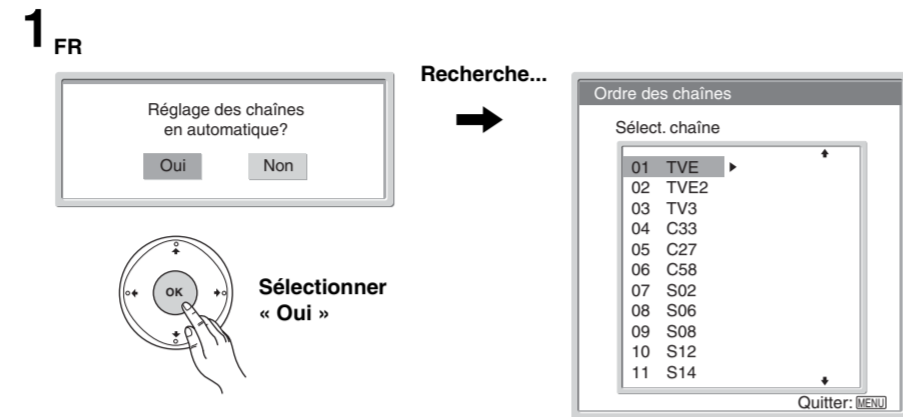

Vous pouvez maintenant utiliser votre téléviseur.
Il televisore è pronto per essere utilizzato.
Ya puede utilizar el televisor.
Televisio on nyt käyttövalmis.

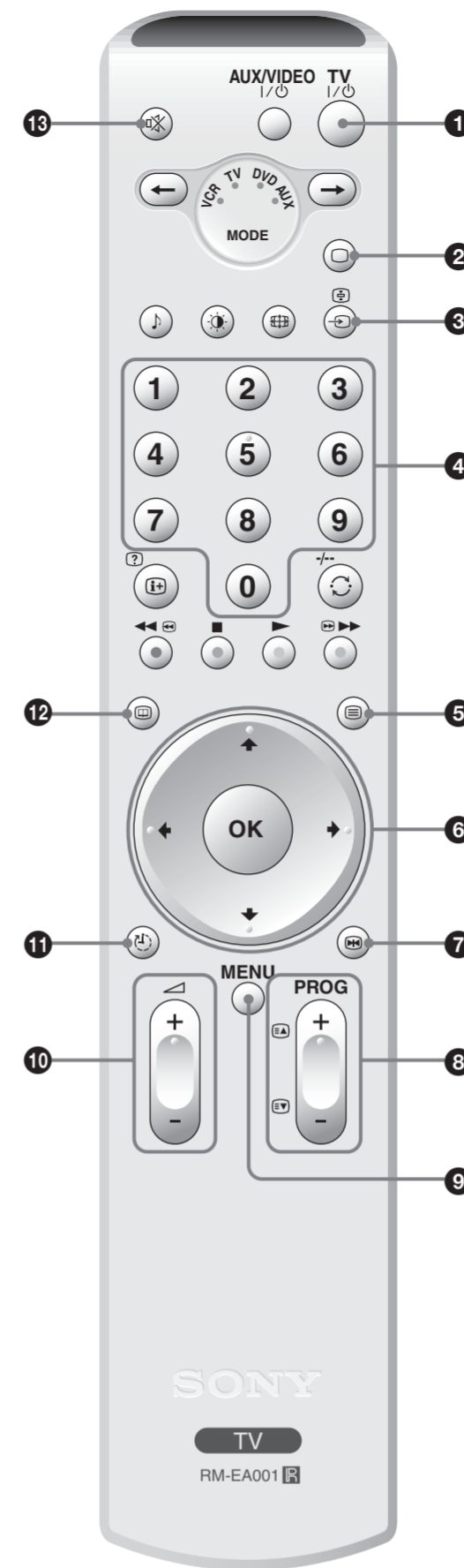

- ① Bascule le téléviseur en mode de veille
- ② Sélectionne le mode TV
- ③ Sélectionne la source d'entrée
- ④ Sélectionne les canaux
- ⑤ Active le Télétexte
- ⑥ Sélectionne les options
- ⑦ Active la fonction Mémo écran
- ⑧ Sélectionne le canal suivant ou précédent
- ⑨ Affiche le menu
- ⑩ Règle le volume du téléviseur
- ⑪ Active la fonction d'arrêt temporisé
- ⑫ Affiche NexTVView
- ⑬ Coupe le son

- ① Consente di far passare il televisore in modalità di attesa
- ② Selezione del modo TV
- ③ Selezione della sorgente di ingresso
- ④ Selezione dei canali
- ⑤ Attivazione del teletexto
- ⑥ Selezione delle opzioni
- ⑦ Attivazione della funzione Screen Memo
- ⑧ Selezione del canale precedente o successivo
- ⑨ Visualizzazione del menu
- ⑩ Regolazione del volume del televisore
- ⑪ Attivazione della funzione di timer di spegnimento
- ⑫ Visualizzazione di NexTVView
- ⑬ Esclusione dell'audio

- ① Permite cambiar el televisor al modo de espera
- ② Selecciona el modo del televisor
- ③ Selecciona la fuente de entrada
- ④ Selecciona los canales
- ⑤ Enciende el Teletexto
- ⑥ Selecciona las opciones
- ⑦ Conecta la función Screen memo:
- ⑧ Selecciona el canal siguiente o el anterior
- ⑨ Muestra el menú
- ⑩ Ajusta el volumen del televisor
- ⑪ Activa la función de desconexión automática
- ⑫ Muestra el servicio NexTVView
- ⑬ Silencia el sonido

- ① Asettaa television valmiustilaan
- ② Television tilan valinta
- ③ Ohjelmalähteen valinta
- ④ Kanavien valinta
- ⑤ Tekstin käyttöönotto
- ⑥ Asetusten valinta
- ⑦ Näyttömuistitoiminnon käyttöönotto
- ⑧ Seuraavan tai edellisen kanavan valinta
- ⑨ Valikon näyttö
- ⑩ Television äänenvoimakkuuden säätö
- ⑪ Uniajastintoiminnon käyttöönotto
- ⑫ NexTVView-ohjelmaoppaan näyttö
- ⑬ Äänen mykistäminen