

Bluetooth™ Wireless Audio Adapter (Transmitter / Receiver)

Manual de Instruções _____ **PT**

Betjeningsvejledning _____ **DK**

Käyttöohjeet _____ **FI**



HWS-BTA2W

Aviso

Para reduzir o risco de incêndio ou choque eléctrico, não exponha este aparelho à chuva nem à humidade.

Para evitar riscos de choque eléctrico, não abra a caixa do aparelho. Consulte a assistência técnica, a reparação só pode ser efectuada por pessoal qualificado.

Não instale o aparelho num espaço fechado, como uma estante ou um armário embutido.

Para reduzir o risco de incêndio, não tape a ventilação do aparelho com jornais, panos de mesa, cortinas, etc. E não coloque velas acesas em cima do aparelho.

Para reduzir o risco de incêndio ou choque eléctrico, não coloque objectos cheios de líquido, tais como jarras, em cima do aparelho.

Ligue o transformador de CA a uma tomada de corrente de fácil acesso. Se notar qualquer anormalidade no transformador, desligue-o imediatamente da tomada de corrente.



A Sony Corp. declara que este equipamento está conforme com os requisitos essenciais e outras provisões da Directiva 1999/5/CE.

Para mais informações, por favor consulte a seguinte URL: <http://www.compliance.sony.de/>

Os logótipos e a marca Bluetooth são propriedade da Bluetooth SIG, Inc. e a utilização destas marcas pela Sony Corporation é sob licença.

As outras marcas comerciais e nomes de marcas comerciais são propriedade dos respectivos proprietários.

Tecnologia de codificação de áudio MPEG Layer-3 e patentes licenciadas de Fraunhofer IIS e Thomson.



Tratamento de Equipamentos Eléctricos e Electrónicos no final da sua vida útil (Aplicável na União Europeia e em países Europeus com sistemas de recolha selectiva de resíduos)

Este símbolo, colocado no produto ou na sua embalagem, indica que este não deve ser tratado como resíduo urbano indiferenciado. Deve sim ser colocado num ponto de recolha destinado a resíduos de equipamentos eléctricos e electrónicos. Assegurandose que este produto é correctamente depositado, irá prevenir potenciais consequências negativas para o ambiente bem como para a saúde, que de outra forma poderiam ocorrer pelo mau manuseamento destes produtos. A reciclagem dos materiais contribuirá para a conservação dos recursos naturais. Para obter informação mais detalhada sobre a reciclagem deste produto, por favor contacte o município onde reside, os serviços de recolha de resíduos da sua área ou a loja onde adquiriu o produto.

Índice

Características	4
Utilizar o aparelho como receptor	5
Utilizar o aparelho como transmissor ...	6
Desembalar o aparelho	7
Localização e função das peças	8
Utilizar o suporte	9
Emparelhamento	10
Os indicadores	10
Utilizar o aparelho como receptor	11
Preparação	11
Emparelhamento	12
Recepção	14
Utilizar o aparelho como transmissor	15
Preparação	15
Emparelhamento	16
Transmissão	17
Precauções	18
O que é a tecnologia BLUETOOTH?	20
Resolução de problemas	21
Inicializar este aparelho	22
Especificações	23

PT

Características

Este aparelho é um adaptador de áudio que pode utilizar como: receptor ou transmissor estéreo sem fios, através da tecnologia sem fios BLUETOOTH. Pode ouvir a transmissão (recepção/emissão) de sinais de áudio estéreo com a tecnologia sem fios BLUETOOTH utilizando os dispositivos de áudio estéreo.

Como receptor

Pode utilizar este aparelho para receber sinais de áudio estéreo de um dispositivo fonte de áudio estéreo BLUETOOTH (telemóvel, leitor de música digital, etc.)*. Convertendo o sinal de áudio estéreo sem fios (digital) num sinal de áudio analógico, pode ouvir música através do dispositivo de saída de áudio estéreo (sistema de componentes estéreo, rádio com gravador de cassetes, etc.) ligado a este aparelho.

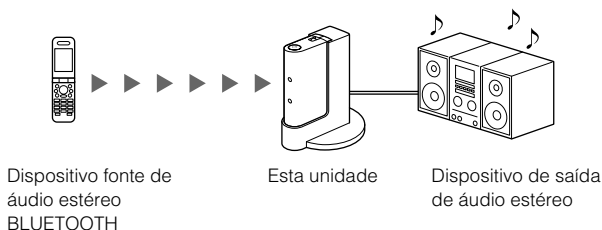

Como transmissor

Pode utilizar este aparelho para transmitir o sinal de áudio estéreo para um dispositivo de recepção de áudio estéreo BLUETOOTH (autorádio, auriculares, sistema de componentes estéreo, etc.)*.

Através da conversão da entrada de um sinal de áudio estéreo normal (analógico) do dispositivo fonte de áudio estéreo ligado num sinal de áudio estéreo digital e da sua transmissão sem fios, pode ouvir a música do dispositivo fonte de áudio estéreo ligado a este aparelho (computador, leitor de áudio portátil, telemóvel, etc.).

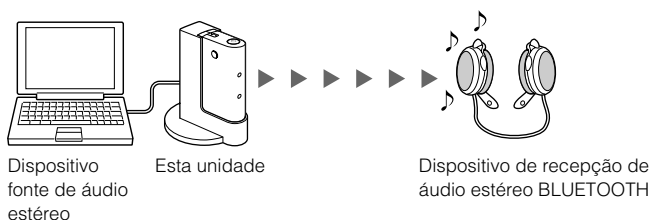

Sugestão

Pode, por exemplo, receber a música num auto-rádio equipado com a função BLUETOOTH, ligando um leitor de áudio portátil a este aparelho. Neste caso, recomenda-se a utilização do cabo para bateria de automóvel DCC-E345 (opcional).

* Os dispositivos BLUETOOTH que ligar a este aparelho têm de ser compatíveis com o A2DP (Advanced Audio Distribution Profile).

Utilizar o aparelho como receptor

No exemplo seguinte, explicamos como receber neste aparelho música reproduzida num telemóvel BLUETOOTH que inclua a função de reprodução de música e como ouvi-la num sistema estéreo ligado a este aparelho.

Emparelhamento

Permite o reconhecimento mútuo entre um telemóvel BLUETOOTH e este aparelho.

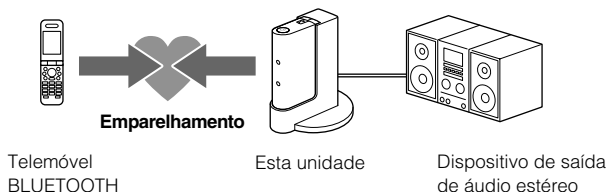

Para obter mais informações, consulte as páginas 10 e 12.



Ligação BLUETOOTH

Utilize o telemóvel BLUETOOTH para fazer a ligação BLUETOOTH.

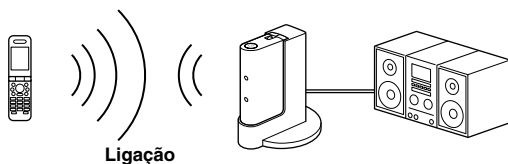

Receber música

Ouça a música reproduzida no telemóvel BLUETOOTH através de um dispositivo de saída de áudio estéreo ligado a este aparelho.

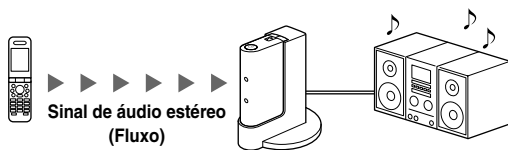

Para obter mais informações, consulte a página 14.

Utilizar o aparelho como transmissor

No exemplo a seguir, explicamos como pode transmitir a música reproduzida no computador ligado a este aparelho e ouvi-la num dispositivo de recepção de áudio estéreo BLUETOOTH (auscultadores, sistema de áudio estéreo, etc.).

Emparelhamento

Permite que este aparelho e um dispositivo de recepção de áudio estéreo BLUETOOTH se reconheçam mutuamente.

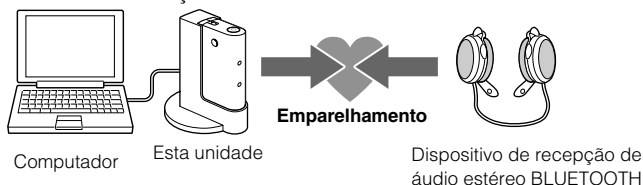

Para obter mais informações, consulte as páginas 10 e 16.



Ligação BLUETOOTH

Quando liga este aparelho, estabelece automaticamente a ligação BLUETOOTH entre ele e o dispositivo de recepção de áudio estéreo BLUETOOTH.

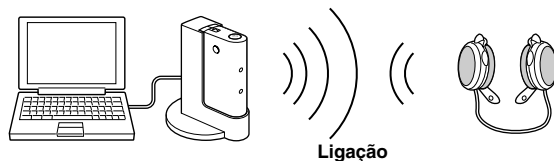

Transmitir música

Pode ouvir a música reproduzida no computador, etc., ligado a Auscultadores através do sistema de recepção de áudio estéreo BLUETOOTH.

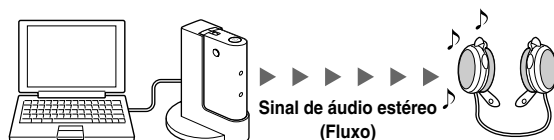

Para obter mais informações, consulte a página 17.

Desembalar o aparelho

Verifique se recebeu os elementos seguintes:

- Adaptador de áudio sem fios BLUETOOTH (1)
- Cabo de ligação (minificha estéreo ↔ minificha estéreo), 1,0 m (1)

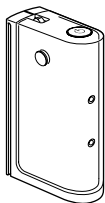

- Manual de instruções (1)

- Suporte (1)

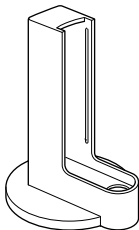

Sugestão

Consulte a página 9 para saber como utilizar o suporte.

- Transformador de CA (1)

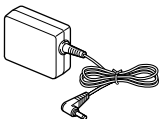

Localização e função das peças

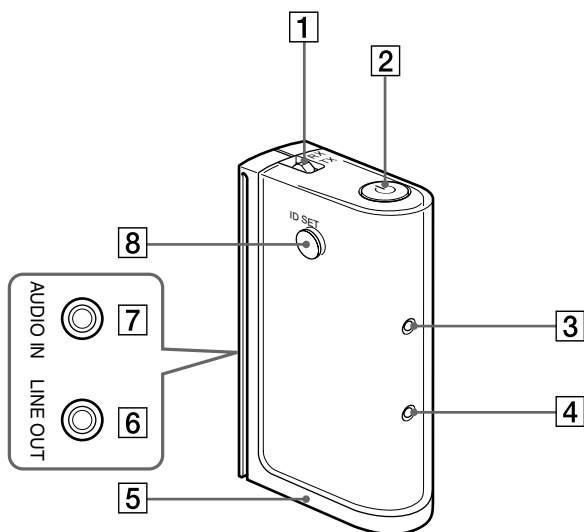

1 Selector TX/RX (transmissor/receptor)

Para alternar entre transmissor e receptor.

2 Botão  (alimentação)

Carregue para ligar o aparelho.
Carregue durante mais tempo para desligar o aparelho.

3 Indicador  (alimentação)

4 Indicador  (estado de comunicação)

5 Tomada DC IN 4.5 V

6 Tomada LINE OUT (saída de áudio)

Liga à tomada LINE IN de um sistema de componentes estéreo, rádio com gravador de cassetes, etc.

7 Tomada AUDIO IN (entrada de áudio)

Liga à tomada para auscultadores de um computador, leitor de áudio portátil, etc.

Nota

Não a ligue à tomada LINE OUT do dispositivo ligado. Pode provocar distorções.

8 Botão ID SET (emparelhamento)

Para o emparelhamento com outro dispositivo BLUETOOTH.

Utilizar o suporte

Monte o suporte fornecido de modo a colocar este aparelho na vertical, de acordo com o seguinte procedimento.

1 Alinhe a calha do suporte com a ranhura deste aparelho.

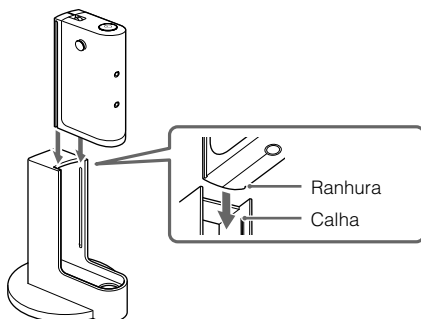

2 Deslize o aparelho ao longo da ranhura até este parar.

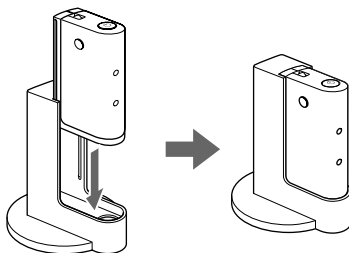

Notas

- Quando não utilizar o suporte, não deite este aparelho de lado sobre uma mesa de metal.
- Não utilize o suporte num automóvel, pois a temperatura pode subir muito em determinadas condições.

Emparelhamento

O que é o emparelhamento?



Os dispositivos BLUETOOTH têm de ser “emparelhados” uns com os outros antecipadamente.

Depois de emparelhar dispositivos BLUETOOTH, não há necessidade de o fazer novamente, excepto nos seguintes casos:

- As informações de emparelhamento são apagadas após uma reparação, etc.
- Este aparelho está emparelhado com 9 dispositivos ou mais.
Pode emparelhar este aparelho com um máximo de 8 dispositivos de transmissão e recepção de áudio estéreo BLUETOOTH. Se sincronizar um novo dispositivo e já houver 8 dispositivos sincronizados, aquele cuja última hora de ligação seja a mais antiga dos 8 dispositivos é substituído pelo novo.
- Este aparelho é reinicializado.
Todas as informações de emparelhamento são apagadas (Consulte a página 22).

Consulte a página 12 (como receptor) ou a página 16 (como transmissor) para saber como emparelhar dispositivos.

Os indicadores

Estado	Indicador  (verde)	Indicador  (azul)
Aparelho ligado	Acende-se	Apagado
Modo de emparelhamento	A piscar	A piscar
A ligar ou comunicar	Acende-se	Acende-se

Utilizar o aparelho como receptor

Se o utilizar como receptor, este aparelho recebe música transmitida por um dispositivo fonte de áudio estéreo BLUETOOTH.

Exemplo

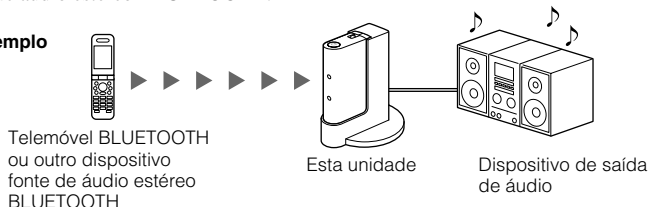

Nota

Para obter informações sobre como utilizar os dispositivos que quer ligar, consulte o manual de instruções fornecido com cada dispositivo.

Preparação

- 1 Ligue a tomada LINE IN de um dispositivo de saída de áudio estéreo à tomada LINE OUT deste aparelho com o cabo de ligação fornecido.

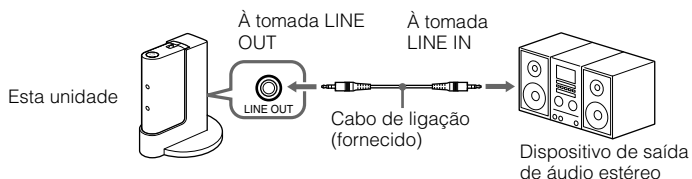

Sugestão

Se ligar este aparelho à tomada phono de outro dispositivo, utilize o cabo de ligação RK-G129 (opcional).

- 2 Ligue o transformador de CA fornecido à tomada DC IN 4.5 V deste aparelho.

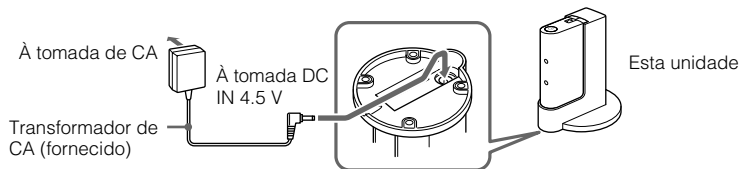

- 3 Coloque o selector TX/RX na posição "RX".

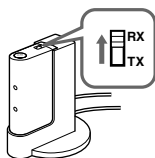



Emparelhamento

Verifique o seguinte antes de utilizar o aparelho.

- O selector TX/RX está na posição “RX”.
- Este aparelho está ligado a uma fonte de alimentação e o indicador  (verde) apaga-se.

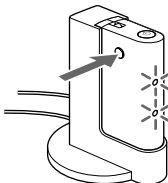
1 Carregue no botão ID SET durante 7 segundos ou mais.



Quando o indicador  (verde) e o indicador  (azul) começarem a piscar simultaneamente, solte o botão. Este aparelho entra no modo de emparelhamento.

Nota

O modo de emparelhamento é cancelado e este aparelho desliga-se passados cerca de 5 minutos. Se este aparelho se desligar durante este procedimento, recomeça no passo 1.

2 Execute o procedimento de emparelhamento no dispositivo fonte de áudio estéreo BLUETOOTH para detectar este aparelho.

A lista dos dispositivos detectados aparece no visor do dispositivo fonte de áudio estéreo BLUETOOTH.

Este aparelho aparece como “HWS-BTA2W”.

Se não aparecer a indicação “HWS-BTA2W”, recomeça a partir do passo 1.

Notas

- Quando fizer o emparelhamento, verifique se ambos os dispositivos BLUETOOTH estão a menos de 1 metro um do outro.
- Alguns dispositivos não podem mostrar a lista de dispositivos detectados.



3 Seleccione a indicação “HWS-BTA2W” que aparece no visor do dispositivo fonte de áudio estéreo BLUETOOTH.

4 Se aparecer um pedido de introdução de palavra-passe* no visor do dispositivo fonte de áudio estéreo BLUETOOTH, introduza “0000”.

* A palavra-passe pode ser designada por “Passkey”, “PIN code”, “PIN number” ou “Password”.

5 Inicie a ligação BLUETOOTH no dispositivo fonte de áudio estéreo BLUETOOTH.

Nalguns dispositivos fonte de áudio estéreo BLUETOOTH a ligação a este aparelho pode estabelecer-se automaticamente depois de terminada a sincronização.

Quando a ligação BLUETOOTH é estabelecida correctamente, o indicador  (verde) e o indicador  (azul) acendem-se indicando que a sincronização está terminada e a informação respectiva é memorizada no aparelho.

Nota

Se desligar o aparelho ou o dispositivo fonte de áudio estéreo BLUETOOTH, a informação de sincronização não é memorizada e a sincronização não é completada.

Se fizer o emparelhamento com um dispositivo fonte de áudio estéreo BLUETOOTH que não mostre uma lista dos dispositivos detectados ou que não tenha visor

Pode emparelhar o dispositivo definindo este aparelho e o dispositivo fonte de áudio estéreo BLUETOOTH para o modo de emparelhamento. Para obter mais informações, consulte o manual de instruções fornecido com o dispositivo.

Se o emparelhamento não for concluído

Recomece no passo 1.

Sugestão

Para fazer a sincronização com outros dispositivos BLUETOOTH, repita os passos 1 a 5 para cada dispositivo.

Nota

A palavra-passe deste aparelho é “0000”. Não pode emparelhar este aparelho com um dispositivo fonte de áudio estéreo BLUETOOTH cuja palavra-passe não seja “0000”.

Recepção

Verifique o seguinte antes de utilizar o aparelho.

- O selector TX/RX está na posição “RX”.
- A função BLUETOOTH do dispositivo fonte de áudio estéreo BLUETOOTH está activada.
- O emparelhamento deste aparelho com o dispositivo fonte de áudio estéreo BLUETOOTH está concluído.

- 1 Carregue no botão  para ligar este aparelho.**
- 2 Active o dispositivo de saída de áudio estéreo ligado a este aparelho e seleccione a entrada auxiliar.**
- 3 Inicie a ligação BLUETOOTH no dispositivo fonte de áudio estéreo BLUETOOTH.**
- 4 Inicie a reprodução no dispositivo fonte de áudio estéreo BLUETOOTH.**

Nota

Desactive a função de intensificação dos graves ou de equalizador. Se estas funções estiverem activadas o som pode ficar distorcido.

Nota

Nos seguintes casos, tem de estabelecer novamente a ligação BLUETOOTH.

- Este aparelho não liga.
- O dispositivo fonte de áudio estéreo BLUETOOTH não liga ou tem a função BLUETOOTH desactivada.
- A função BLUETOOTH deste aparelho ou do dispositivo fonte de áudio estéreo BLUETOOTH está no modo de suspensão.
- A ligação BLUETOOTH não está estabelecida.

Para concluir a recepção

Termine a ligação BLUETOOTH com uma das seguintes operações.

- Utilize o dispositivo fonte de áudio estéreo BLUETOOTH para terminar a ligação. Para obter mais informações, consulte o manual de instruções fornecido com o dispositivo.
- Desligue o dispositivo fonte de áudio estéreo BLUETOOTH.
- Desligue este aparelho.

Utilizar o aparelho como transmissor

Este aparelho transmite a música reproduzida num dispositivo fonte de áudio estéreo ligado a este aparelho para um dispositivo de recepção de áudio estéreo BLUETOOTH.

Exemplo

Computador ou outro dispositivo fonte de áudio estéreo



Esta unidade

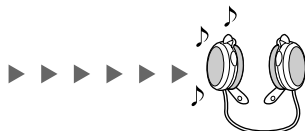

Dispositivo de recepção de áudio estéreo BLUETOOTH

Nota

Para obter informações sobre como utilizar os dispositivos que quer ligar, consulte o manual de instruções fornecido com cada dispositivo.

Preparação

1 Ligue a tomada para auscultadores de um dispositivo fonte de áudio estéreo à tomada AUDIO IN deste aparelho com o cabo de ligação fornecido.

Computador ou outro dispositivo fonte de áudio estéreo

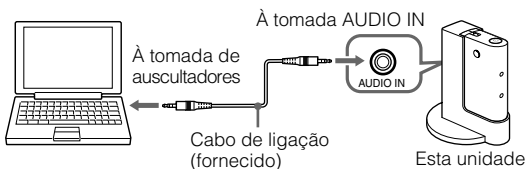

Esta unidade

Nota

Ligue este aparelho à tomada para auscultadores do dispositivo fonte de áudio estéreo que quer ligar. Se este dispositivo estiver ligado à tomada LINE OUT do dispositivo que quer ligar, o som pode ficar distorcido.

Se o dispositivo fonte de áudio estéreo fizer a comutação entre os auscultadores e LINE OUT na mesma tomada, utilize a definição dos auscultadores.

2 Ligue o transformador de CA fornecido à tomada DC IN 4.5 V deste aparelho.

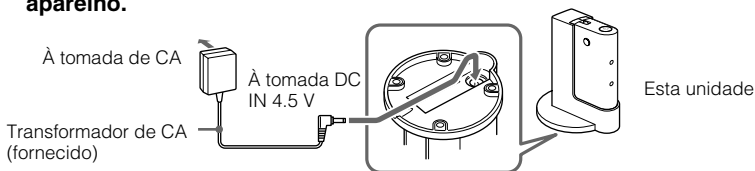

Esta unidade

Se utilizar este aparelho num automóvel, faça-o com o cabo para bateria de automóvel DCC-E345 (opcional).

3 Coloque o selector TX/RX na posição "TX".

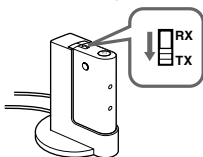



Emparelhamento

Verifique o seguinte antes de utilizar o aparelho.

- O selector TX/RX está na posição “TX”.
- Este aparelho está ligado a uma fonte de alimentação e o indicador  (verde) apaga-se.

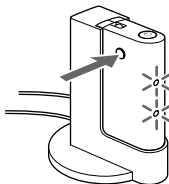
1 Carregue no botão ID SET durante 7 segundos ou mais.





Quando o indicador  (verde) e o indicador  (azul) começarem a piscar simultaneamente, solte o botão. Este aparelho entra no modo de emparelhamento.

Nota

O modo de emparelhamento é cancelado e este aparelho desliga-se passados cerca de 5 minutos. Se este aparelho se desligar durante este procedimento, recomece no passo 1.

2 Defina o dispositivo de recepção de áudio estéreo BLUETOOTH para o modo de emparelhamento.

Este aparelho procura automaticamente o dispositivo de recepção de áudio estéreo BLUETOOTH e faz a sincronização respectiva.

O aparelho tenta estabelecer a ligação com o dispositivo de recepção de áudio estéreo BLUETOOTH assim que o detecta. Quando a ligação BLUETOOTH é estabelecida correctamente, o indicador  (verde) e o indicador  (azul) acendem-se indicando que a sincronização está terminada e a informação respectiva é memorizada no aparelho.

Notas

- Quando fizer o emparelhamento, verifique se ambos os dispositivos BLUETOOTH estão a menos de 1 metro um do outro.
- A palavra-passe deste aparelho está programada para “0000”. Se utilizar este aparelho como transmissor, não pode emparelhá-lo com um dispositivo de recepção de áudio estéreo BLUETOOTH cuja palavra-passe não seja “0000”.

* A palavra-passe pode ser designada por “Passkey”, “PIN code”, “PIN number” ou “Password”.



Se o emparelhamento não for concluído

Recomece no passo 1.

Sugestão

Para fazer a sincronização com outros dispositivos BLUETOOTH, repita os passos 1 a 2 para cada dispositivo.

Nota

Em determinados dispositivos, a ligação BLUETOOTH pode estabelecer-se automaticamente depois de concluído o emparelhamento. Nesse caso, o indicador  (verde) e o indicador  (azul) acendem-se, indicando que a ligação BLUETOOTH foi estabelecida.

Transmissão

Verifique o seguinte antes de utilizar o aparelho.

- O selector TX/RX está na posição "TX".
- A função BLUETOOTH do dispositivo de recepção de áudio estéreo BLUETOOTH está activada.
- O emparelhamento deste aparelho com o dispositivo de recepção de áudio estéreo BLUETOOTH está concluído.

1 Carregue no botão  para ligar este aparelho.

2 Prepare o dispositivo de recepção de áudio estéreo BLUETOOTH que queira ligar nos 5 minutos a seguir à ligação deste aparelho.

Este aparelho desliga-se 5 minutos após a ligação respectiva sem estabelecer a ligação BLUETOOTH. Se o aparelho se desligar antes da ligação BLUETOOTH ser estabelecida, volte a ligá-lo.

Nota

Se utilizar este aparelho como transmissor, ele tenta ligar-se a um dos dois últimos dispositivos reconhecidos anteriormente. Se este aparelho não puder estabelecer a ligação BLUETOOTH com um dispositivo emparelhado, volte a emparelhar o dispositivo ou tente estabelecer, se possível, a ligação BLUETOOTH a partir do dispositivo de recepção de áudio estéreo BLUETOOTH.

3 Inicie a reprodução no dispositivo fonte de áudio estéreo ligado a este aparelho.

4 Regule o volume do dispositivo fonte de áudio estéreo ligado a este aparelho.

Aumente o mais possível o volume do dispositivo fonte de áudio estéreo até ao ponto em que o som não fique distorcido.

Nota

Desactive a função de intensificação dos graves ou de equalizador. Se estas funções estiverem activadas o som pode ficar distorcido.

Nota

Nos seguintes casos, tem de estabelecer novamente a ligação BLUETOOTH.

- Este aparelho não liga.
- O dispositivo de recepção de áudio estéreo BLUETOOTH não liga ou tem a função BLUETOOTH desactivada.
- A função BLUETOOTH deste aparelho ou do dispositivo de recepção de áudio estéreo BLUETOOTH está no modo de suspensão.
- A ligação BLUETOOTH não está estabelecida.

Para concluir a transmissão

Termine a ligação BLUETOOTH com uma das seguintes operações.

- Desligue este aparelho.
- Desligue o dispositivo de recepção de áudio estéreo BLUETOOTH.

Precauções

Comunicação BLUETOOTH

- A tecnologia sem fios BLUETOOTH funciona numa distância máxima de cerca de 10 metros. A distância máxima de comunicação pode variar consoante os obstáculos (pessoa, metal, parede, etc.) ou o ambiente electromagnético.

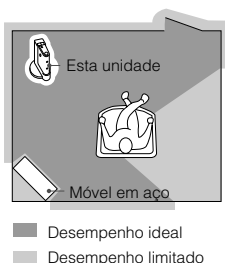

- As seguintes condições podem afectar a sensibilidade da comunicação BLUETOOTH.
 - Existe um obstáculo como, por exemplo, uma pessoa, metal ou parede, entre este aparelho e o dispositivo BLUETOOTH.
 - Alguém está a utilizar um dispositivo com frequência de 2,4 GHz como, por exemplo, um dispositivo de rede local sem fios, telefone sem fios ou forno microondas, perto deste aparelho.
 - Este aparelho está colocado na horizontal sobre uma mesa de aço.
- Dado que os dispositivos BLUETOOTH e de rede local sem fios (IEEE802.11b/g) utilizam a mesma frequência, se utilizar este aparelho perto de um dispositivo de rede local sem fios, pode haver interferência de microondas resultando na deterioração da velocidade de comunicação, em ruído ou numa ligação inválida. Neste caso, faça o seguinte.
 - Utilize este aparelho a pelo menos 10 m do dispositivo de rede local sem fios.
 - Se utilizar este aparelho a menos de 10 m de um dispositivo de rede local sem fios, desligue este último.
 - Coloque este aparelho e o dispositivo BLUETOOTH o mais perto possível um do outro.
- A emissão de microondas de um dispositivo BLUETOOTH pode afectar o funcionamento de dispositivos médicos electrónicos. Dado que podem provocar um acidente, desligue este aparelho e outros dispositivos BLUETOOTH nos seguintes locais:
 - onde houver gás inflamável, num hospital, comboio, avião ou estação de serviço
 - perto de portas automáticas ou de um alarme de incêndio
- Este aparelho tem funções de segurança que respeitam a norma BLUETOOTH para proporcionar uma ligação segura quando se utiliza a tecnologia sem fios BLUETOOTH; no entanto, dependendo da definição, é possível que a segurança não seja suficiente. Tenha cuidado quando comunicar através da tecnologia BLUETOOTH sem fios.
- Não assumimos nenhuma responsabilidade relativamente a fugas de informação durante a comunicação BLUETOOTH.
- Não é possível garantir a ligação com todos os dispositivos BLUETOOTH.
 - É necessário um dispositivo que esteja autenticado e cuja função BLUETOOTH esteja em conformidade com a norma BLUETOOTH especificada pela BLUETOOTH SIG.
 - Mesmo se o dispositivo ligado estiver em conformidade com a norma BLUETOOTH acima mencionada, determinados dispositivos podem não ficar ligados ou funcionar correctamente consoante as respectivas características ou especificações.
- Consoante o dispositivo a ligar, pode demorar algum tempo a iniciar a comunicação.

Segurança

- Não deixe cair, bata nem exponha o aparelho a choques fortes. Pode danificar o produto.
- Não desmonte nem tente abrir nenhuma parte do aparelho.

Instalação

- Não coloque o aparelho em nenhum dos seguintes locais.
 - Local sujeito à incidência directa de raios solares, perto de um aquecedor ou outro local com temperaturas extremamente elevadas
 - Local com pó
 - Superfície instável ou inclinada
 - Local com muita vibração
 - Casa de banho ou local com muita humidade
 - um automóvel exposto directamente aos raios solares.

Notas para utilização com um telemóvel

- Não pode utilizar este aparelho para falar ao telefone, mesmo que estabeleça a ligação BLUETOOTH entre este aparelho e um telemóvel.
- Para obter informações sobre o funcionamento do telemóvel quando receber uma chamada telefónica enquanto transmite música utilizando a ligação BLUETOOTH, consulte o manual de instruções fornecido com o telemóvel.

Notas sobre a utilização num automóvel

- Não tente ligar ou utilizar este aparelho, um dispositivo de saída de áudio ou um autorádio enquanto conduz ou espera num sinal de trânsito.
- Desligue o transformador de CC que fornece corrente a este aparelho através da tomada de ligação ao isqueiro sempre que o motor do automóvel não estiver a funcionar. Consoante o tipo de automóvel, mesmo que a chave de ignição esteja desligada, a fonte de alimentação pode não se desligar automaticamente. Se isso acontecer a bateria do automóvel vai-se descarregando.
- Quando não estiver a utilizá-lo, desligue o transformador CC da tomada de isqueiro e guarde este aparelho e o dispositivo a ele ligado num lugar seguro onde não interfira com a condução ou fique preso nas peças do interior do automóvel (banco, porta, etc.).
- Antes de começar a conduzir, prenda bem este aparelho e o dispositivo ligado ao mesmo para evitar acidentes ou danos.
- Instale correctamente todos os cabos ligados a este aparelho de modo a que não interfiram com a condução nem fiquem presos a peças no interior do automóvel (banco, porta, etc.).
- Nunca arranque nem puxe o cabo. Se o fizer, pode provocar uma avaria ou partir os fios.
- Não utilize a base num automóvel pois a temperatura pode subir muito.

Transformador de CA fornecido

- Utilize o transformador de CA fornecido com este aparelho. Não utilize qualquer outro transformador pois pode prejudicar o funcionamento do aparelho.



Polaridade da ficha

- Se não tenciona utilizar este aparelho durante um longo período de tempo, desligue o transformador de CA da tomada de corrente. Para desligar o transformador de CA da tomada de parede, agarre no transformador; nunca puxe pelo cabo.

Outros

- Se tiver dúvidas ou problemas relativos a este aparelho que não estejam descritos neste manual, contacte o agente Sony mais próximo.
- Se persistir algum problema, contacte o agente Sony mais próximo.

O que é a tecnologia BLUETOOTH?

A tecnologia sem fios BLUETOOTH é uma tecnologia sem fios de curto alcance que permite a comunicação de dados sem fios entre dispositivos digitais como, por exemplo, um computador ou máquina fotográfica digital. A tecnologia sem fios BLUETOOTH funciona numa distância máxima de cerca de 10 metros. O habitual é ligar dois dispositivos, mas alguns dispositivos admitem a ligação a vários dispositivos ao mesmo tempo.*

Dado que a tecnologia BLUETOOTH é uma tecnologia sem fios, não tem de utilizar um cabo para ligação nem tem de virar os dispositivos um para o outro, como acontece com a tecnologia de infravermelhos. Pode, por exemplo, utilizar um dispositivo como este numa mala/pasta ou no bolso.

A tecnologia BLUETOOTH é uma norma internacional suportada por milhares de empresas em todo o mundo e utilizada por várias empresas a nível mundial.

* Não pode ligar este aparelho a vários dispositivos ao mesmo tempo.

Sistema de comunicação e perfil BLUETOOTH compatível deste aparelho

O perfil é a standardização da função para cada especificação de dispositivo BLUETOOTH. Este aparelho suporta os seguintes perfis e versão BLUETOOTH:

Sistema de comunicação: Especificação BLUETOOTH versão 2.0

Perfil BLUETOOTH compatível:

- A2DP (Advanced Audio Distribution Profile)

Resolução de problemas

Se surgirem problemas na utilização deste aparelho, recorra à seguinte lista de verificação. Se persistir algum problema, contacte o agente Sony mais próximo.

Quando utilizar o aparelho como receptor

Não se ouve o som

- Verifique a ligação entre este aparelho e o dispositivo de saída de áudio estéreo a ele ligado.
- Verifique se este aparelho e o dispositivo fonte de áudio estéreo BLUETOOTH estão ligados.
- Verifique se este aparelho não está demasiado afastado do dispositivo fonte de áudio estéreo BLUETOOTH ou se não está a receber interferências de uma rede local sem fios, outro dispositivo sem fios de 2,4 GHz ou de um forno microondas.
- Verifique se a ligação BLUETOOTH é correctamente estabelecida entre este aparelho e o dispositivo fonte de áudio estéreo BLUETOOTH.
- Aumente o volume do dispositivo de saída de áudio estéreo.
- Aumente o mais possível o volume do dispositivo fonte de áudio estéreo BLUETOOTH até ao ponto em que o som não fique distorcido. Para mais informações sobre a regulação do volume, consulte o manual de instruções fornecido com o dispositivo fonte de áudio estéreo BLUETOOTH.
- Emparelhe novamente este aparelho e o dispositivo fonte de áudio estéreo BLUETOOTH.

Nível de som baixo

- Aumente o mais possível o volume do dispositivo fonte de áudio estéreo BLUETOOTH até ao ponto em que o som não fique distorcido. Para mais informações sobre a regulação do volume, consulte o manual de instruções fornecido com o dispositivo fonte de áudio estéreo BLUETOOTH.
- Aumente o volume do dispositivo de saída de áudio estéreo.

Som distorcido

- Baixe o volume do dispositivo fonte de áudio estéreo BLUETOOTH até ao ponto em que o som já não saia distorcido. Para mais informações sobre a regulação do volume, consulte o manual de instruções fornecido com o dispositivo fonte de áudio estéreo BLUETOOTH.

Quando utilizar o aparelho como transmissor

Não se ouve o som

- Verifique a ligação entre este aparelho e o dispositivo fonte de áudio estéreo a ele ligado.
- Verifique se este aparelho e o dispositivo de recepção de áudio estéreo BLUETOOTH estão ligados.
- Verifique se este aparelho não está demasiado afastado do dispositivo de recepção de áudio estéreo BLUETOOTH ou se não está a receber interferências de uma rede local sem fios, outro dispositivo sem fios de 2,4 GHz ou de um forno microondas.
- Verifique se a ligação BLUETOOTH é correctamente estabelecida entre este aparelho e o dispositivo de recepção de áudio estéreo BLUETOOTH.
- Aumente o volume do dispositivo de recepção de áudio estéreo BLUETOOTH. Para mais informações sobre a regulação do volume, consulte o manual de instruções fornecido com o dispositivo de recepção de áudio estéreo BLUETOOTH.
- Aumente o mais possível o volume do dispositivo fonte de áudio estéreo até ao ponto em que o som não fique distorcido.
- Emparelhe novamente este aparelho e o dispositivo de recepção de áudio estéreo BLUETOOTH.

Nível de som baixo

- Aumente o mais possível o volume do dispositivo fonte de áudio estéreo até ao ponto em que o som não fique distorcido.
- Aumente o volume do dispositivo de recepção de áudio estéreo BLUETOOTH. Para mais informações sobre a regulação do volume, consulte o manual de instruções fornecido com o dispositivo de recepção de áudio estéreo BLUETOOTH.

Som distorcido

- ➔ Baixe o volume do dispositivo fonte de áudio estéreo até ao ponto em que o som já não saia distorcido. Para mais informações sobre a regulação do volume, consulte o manual de instruções fornecido com o dispositivo fonte de áudio estéreo.
- ➔ Se a tomada AUDIO IN deste aparelho estiver ligada à tomada LINE OUT do dispositivo fonte de áudio estéreo, ligue-a à tomada para auscultadores.
Ligue este aparelho à tomada para auscultadores do dispositivo fonte de áudio estéreo que quer ligar. Se este dispositivo estiver ligado à tomada LINE OUT do dispositivo que quer ligar, o som pode ficar distorcido.

Não fazer a ligação a um dispositivo que tenha emparelhado e ligado anteriormente.

- ➔ Se utilizar este aparelho como transmissor, ele tenta ligar-se a um dos dois últimos dispositivos reconhecidos anteriormente. Se este aparelho não puder estabelecer a ligação BLUETOOTH com um dispositivo emparelhado, volte a emparelhar o dispositivo ou tente estabelecer, se possível, a ligação BLUETOOTH a partir do dispositivo de recepção de áudio estéreo BLUETOOTH.
- ➔ As informações de emparelhamento podem estar apagadas. Volte a emparelhar o dispositivo.

Normal

O som salta ou a distância de comunicação é pequena.

- ➔ Se um dispositivo que gera radiações electromagnéticas como, por exemplo, uma rede local sem fios, outro(s) dispositivo(s) BLUETOOTH ou um forno microondas, estiver próximo, afaste o aparelho deste tipo de fonte.
- ➔ Retire todos os obstáculos entre este aparelho e outro dispositivo BLUETOOTH ou afaste-o do obstáculo.
- ➔ Coloque este aparelho e outro(s) dispositivo(s) BLUETOOTH o mais perto possível.
- ➔ Mude este aparelho de posição.
- ➔ Mude o outro dispositivo BLUETOOTH de posição.

Não é possível efectuar o emparelhamento.





- ➔ Aproxime mais este aparelho do dispositivo BLUETOOTH.

O som é atrasado.

- ➔ Se estiver a ver televisão ou um DVD através da ligação BLUETOOTH com este aparelho, o som pode ser emitido após a imagem.

Inicializar este aparelho

Podem repor as predefinições deste aparelho e apagar todas as informações de emparelhamento.

- 1 Se este aparelho estiver ligado, carregue no botão  para o desligar.**
- 2 Carregue continuamente no botão  e no botão ID SET durante 7 segundos ou mais.** O indicador  (verde) e o indicador  (azul) piscam quatro vezes e as predefinições deste aparelho são repostas. Todas as informações de emparelhamento são apagadas.

Especificações

Geral

Sistema de comunicação

Especificação BLUETOOTH versão 2.0

Saída

Classe de potência 2 da especificação BLUETOOTH

Distância máxima de comunicação

Linha de mira de cerca de 10 m*¹

Banda de frequências

Banda de 2,4 GHz (2,4000 GHz – 2,4835 GHz)

Método de modulação

FHSS

Perfil BLUETOOTH compatível*²

A2DP (Advanced Audio Distribution Profile)

Codecs suportados*³

Recebe: SBC*⁴, MP3

Transmite: SBC

Entrada de áudio

Minitomada estéreo × 1

Saída de áudio

Minitomada estéreo × 1

Requisitos de alimentação

4,5 V de CC (do transformador de CA fornecido)

Consumo de potência nominal

1 W

Dimensões

Aprox. 17 × 67 × 34 mm (l/a/p)

Massa

Aprox. 26 g (não incluindo o suporte nem outros acessórios fornecidos)

Acessórios fornecidos

Transformador de CA (1),

Suporte (1),

Cabo de ligação (minificha estéreo ↔ minificha estéreo), 1,0 m (1)

Acessórios opcionais

Cabo para bateria de automóvel: DCC-E345

Cabo de ligação: RK-G129 (minificha estéreo ↔ ficha phono × 2, 1,5 m)

O design e as especificações estão sujeitos a alterações sem aviso prévio.

*¹ O alcance real varia com factores como, por exemplo, obstáculos entre dispositivos, campos magnéticos à volta de um forno microondas, electricidade estática, sensibilidade da recepção, desempenho da antena, sistema operativo, aplicação de software, etc.

*² Os perfis da norma BLUETOOTH indicam a finalidade da comunicação BLUETOOTH entre dispositivos.

*³ Codec: Compressão do sinal de áudio e formato de conversão

*⁴ Codec da sub-banda

ADVARSEL

For at reducere risikoen for brand eller elektrisk stød må dette apparat ikke udsættes for regn eller fugt.

Luk ikke kabinettet op, da der i så fald kan opstå fare for elektrisk stød. Overlad alt reparationsarbejde til kvalificeret servicepersonale.

Anbring ikke apparatet i et trangt rum, som f.eks. en bogreol eller et indbygget skab.

For at reducere risikoen for brand må dette apparat ikke tildækkes med aviser, duge, gardiner mv. Og anbring ikke et tændt stearinlys ovenpå det.

Anbring ikke genstande, der er fyldt med væske, f.eks. vaser, på apparatet for at reducere risikoen for brand eller elektrisk stød.

Slut lysnetadapteren til et let tilgængeligt stik i væggen. Hvis du opdager noget mærkeligt ved lysnetadapteren, skal du straks tage den ud af stikket i væggen.



Undertegnede, Sony Corp. erklærer herved, at følgende udstyr overholder de væsentlige krav og øvrige relevante krav i Direktiv 1999/5/EF. For yderligere information gå ind på følgende hjemmeside: <http://www.compliance.sony.de/>

Mærket Bluetooth og Bluetooth-logoerne tilhører Bluetooth SIG, Inc., og Sony Corporation's brug af disse sker under licens.

Andre varemærker og handelsnavne tilhører deres respektive ejere.

MPEG Layer-3 lydkodeknudsteknologi og patenter licenseret fra Fraunhofer IIS og Thomson.



Håndtering af udtjente elektriske og elektroniske produkter (Gælder for den Europæiske Union og andre europæiske lande med separate indsamlingssystemer)

Dette symbol på produktet eller emballagen angiver, at produktet ikke må behandles som husholdningsaffald. Det skal i stedet indleveres på en deponeringsplads specielt indrettet til modtagelse og oparbejdning af elektriske og elektroniske produkter. Ved at sikre at produktet bortskaffes korrekt, forebygges de eventuelle negative miljø- og sundhedsskadelige påvirkninger, som en ukorrekt affaldshåndtering af produktet kan forårsage. Genindvinding af materialer vil medvirke til at bevare naturens ressourcer. Yderligere information om genindvindingen af dette produkt kan fås hos myndighederne, det lokale renovationselskab eller butikken, hvor produktet blev købt.

Indholdsfortegnelse

Funktion	4
Anvendelse som en modtager	5
Anvendelse som en sender	6
Udpakning	7
Delenes placering og funktion	8
Brug af holderen	9
Om parring	10
Om indikatorer	10
Anvendelse som en modtager	11
Forberedelse	11
Parring	12
Modtagelse	14
Anvendelse som en sender	15
Forberedelse	15
Parring	16
Transmission	17
Forholdsregler	18
Hvad er BLUETOOTH-teknologi?	20
Fejlfinding	21
Initialiserer denne enhed	22
Specifikationer	23

DK

Funktion

Denne enhed er en lydadapter, der kan anvendes på to måder: som en trådløs stereomodtager eller sender ved hjælp af BLUETOOTH trådløs teknologi.

Du kan nyde stereolydsignaltransmission (modtag/send) ved hjælp af BLUETOOTH trådløs teknologi i dine stereolydenheder.

Som en modtager

Denne enhed kan modtage stereolydsignal fra en BLUETOOTH-stereoafspilningsenhed (mobiltelefon, digital musikafspiller osv.) *.

Ved konvertering af det trådløse stereolydsignal (digital) til et analogt lydsignal kan du nyde at lytte til musik med din stereolyd afspilningsenhed (stereo-minisystem, radiokassetdebåndafspiller osv.) tilsluttet til denne enhed.

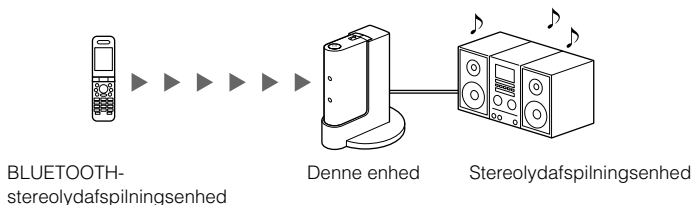

Som en sender

Denne enhed kan sende stereolydsignal til en BLUETOOTH-stereolydmodtageenhed (bilradio, hovedtelefon, stereo-minisystem osv.) *.

Ved konvertering af et almindeligt stereolydsignal (analog) fra den tilsluttede stereoafspilningsenhed til digitalt stereolydsignal og trådløs transmission kan du nyde at lytte til musik med din stereolyd afspilningsenhed tilsluttet til denne enhed (computer, transportabel lyd afspiller, mobiltelefon osv.).

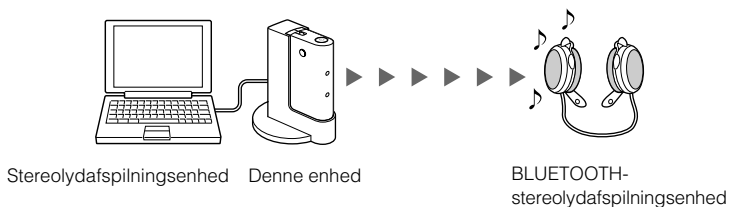

Tip!

F.eks. kan du modtage musik med en lydenhed med BLUETOOTH i bilen ved at tilslutte en transportabel lyd afspiller til denne enhed. I dette tilfælde anbefales brug af Car Battery Cord DCC-E345 (tilbehør).

* BLUETOOTH-enheder, der skal tilsluttes til denne enhed, skal understøtte A2DP (Advanced Audio Distribution Profile).

Anvendelse som en modtager

I nedenstående eksempel forklares, hvordan du kan modtage musik, der afspilles på en BLUETOOTH-mobiltelefon med musikafspilningsfunktionen i denne enhed og lytte til musik fra et stereoanlæg, der er tilsluttet til denne enhed.

Parring

Lader en mobiltelefon med BLUETOOTH og denne enhed genkende hinanden.

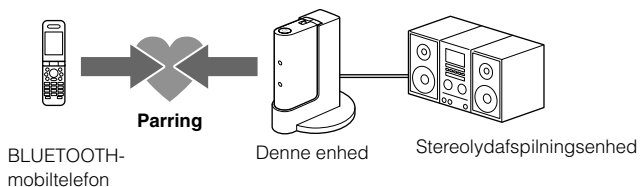

Yderligere oplysninger findes på side 10 og 12.



BLUETOOTH-tilslutning

Brug en BLUETOOTH-mobiltelefon til at oprette BLUETOOTH-tilslutningen.

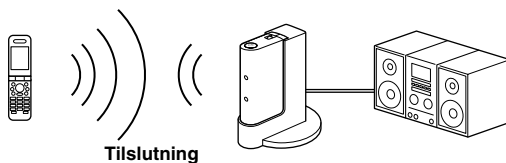

Modtagelse af musik

Nyd at lytte til musik, der afspilles af BLUETOOTH-mobiltelefonen via en stereolydafspilningsenhed, der er tilsluttet til denne enhed.

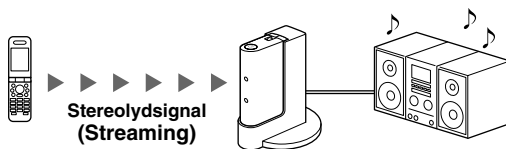

Se side 14 for at få yderligere oplysninger.

Anvendelse som en sender

I nedenstående eksempel forklares, hvordan du kan sende musik, der afspilles på din computer tilsluttet til denne enhed, og lytte til musik fra et BLUETOOTH-stereolydmodtagesystem (hovedtelefon, stereoanlæg, lydsystem osv.).

Parring

Lader en BLUETOOTH-stereolydmodtageenhed og denne enhed genkende hinanden.

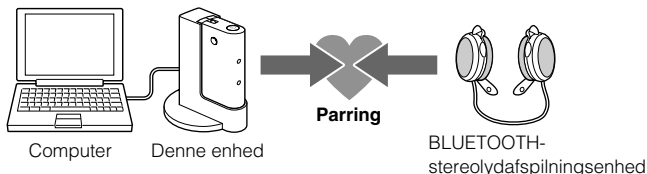

Yderligere oplysninger findes på side 10 og 16.



BLUETOOTH-tilslutning

Når du tænder denne enhed, oprettes BLUETOOTH-forbindelsen automatisk mellem denne enhed og BLUETOOTH-stereolydmodtageenheden.

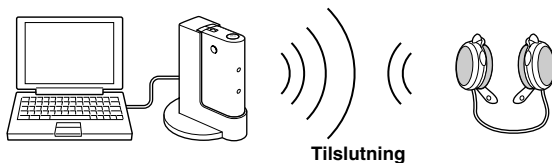

Transmission af musik

Du kan nyde at lytte til musik, der afspilles på din computer osv., der er tilsluttet til denne enhed via BLUETOOTH-stereolydmodtagesystemet.



Se side 17 for at få yderligere oplysninger.

Udpakning

Kontroller, at du har følgende dele:

- BLUETOOTH trådløs lydadapter (1)

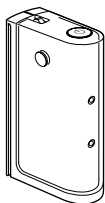

- Tilslutningskabel (stereo-ministik ↔ stereo-ministik), 1,0 m (1)



- Betjeningsvejledning (1)

- Stander (1)

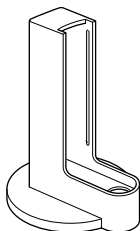

Tip!

Se på side 9 om brug af holderen.

- Lysnetadapter (1)

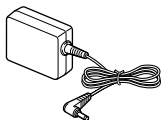

Delenes placering og funktion

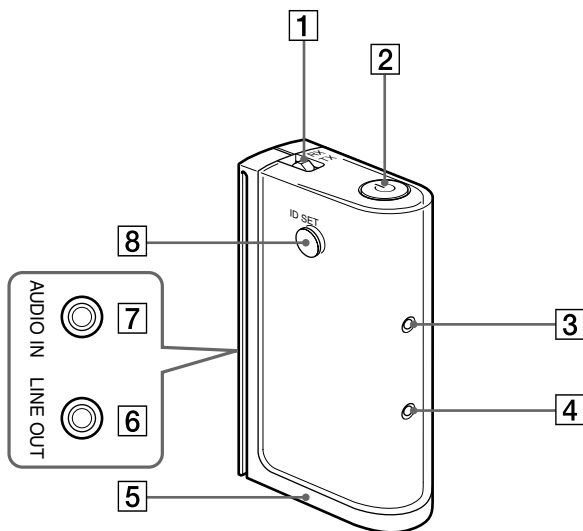

1 TX/RX-kontakt (sender/modtager)

Til at skifte mellem sender og modtager).

2 tænd-/slukknop

Tryk for at tænde for enheden. Tryk lidt længere for at slukke for enheden.

3 Strømindikator

4 Ø-indikator (kommunikationsstatus)

5 DC IN 4.5 V-stik

6 LINE OUT-stik (lydudgang)

Tilsluttes til LINE IN-stikket i et stereoanlæg, radiokassetdebåndoptager osv.

7 AUDIO IN-stik (lydindgang)

Kan tilsluttes til hovedtelefonstikket i en computer, transportabel lydafspiller osv.

Bemærk!

Tilslut ikke til LINE OUT-stikket i den tilsluttede enhed. Det kan forårsage forvrængning.

8 ID SET-knap (parring)

Til parring med en anden BLUETOOTH-enhed.

Brug af holderen

Påsæt den medfølgende holder for at installere denne enhed lodret, som angivet i den følgende procedure herunder.

1 Ret skinnen i holderen ind efter rillen i denne enhed.

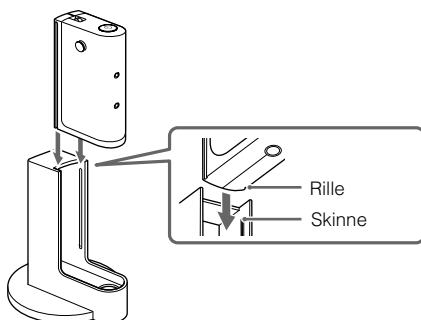

2 Lad enheden glide langs rillen, indtil enheden stopper.

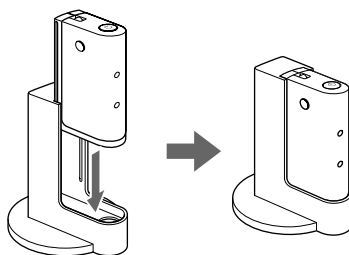

Bemærkninger

- Når du ikke bruger holderen, må du ikke lægge enheden på siden på et metalbord.
- Brug ikke holderen i bilen, da temperaturen kan blive høj afhængigt af forholdene.

Om parring

Hvad er parring?

BLUETOOTH-enheder skal på forhånd "parres" med hinanden.

Når BLUETOOTH-enheder er parret, er der ikke behov for at parre dem igen, undtagen i følgende situationer:

- Parringsoplysningerne er blevet slettet efter reparation osv.
- Denne enhed er blevet parret med 9 eller flere enheder.
Denne enhed kan parres med op til 8 BLUETOOTH-stereolydmodtageenheder og sendeenheder. Hvis en ny enhed parres efter parring af 8 enheder, erstattes den enhed, hvis seneste tilslutningstidspunkt er det ældste blandt de 8 parrede enheder, med den nye.
- Denne enhed er blevet nulstillet.
Alle parringsoplysningerne slettes (Se side 22).

Se side 12 (som modtager) eller side 16 (som sender) angående parring af enheder.

Om indikatorer

Status	⏻-indikatoren (grøn)	📶-indikator (blå)
Tændt	Tændes	Sluk
Parringstilstand	Blinker	Blinker
Tilslutter eller kommunikerer	Tændes	Tændes

Anvendelse som en modtager

Når denne enhed bruges som modtager, modtager den musik, som sendes fra en BLUETOOTH-stereolydafspilningsenhed.

Eksempel

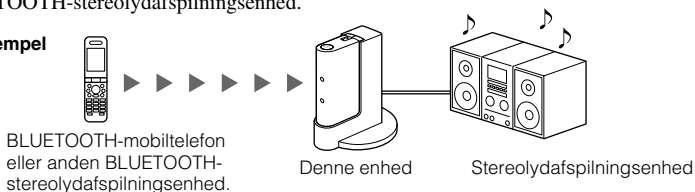

Bemærk!

Se betjeningsvejledningen til de enheder, der følger med hvert apparat, hvis du ønsker yderligere oplysninger om betjening af de enheder, der skal tilsluttes.

Forberedelse

- 1 Tilslut LINE IN-stikket i stereolydafspilningsenheden til LINE OUT-stikket i denne enhed med det medfølgende tilslutningskabel.

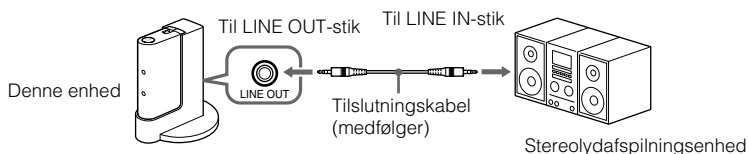

Tip!

Når du tilslutter denne enhed til phonostikket i en anden enhed, skal du bruge kablet RK-G129 (tilbehør).

- 2 Tilslut den medfølgende lysnetadapter til DC IN 4.5 V-stikket i denne enhed.

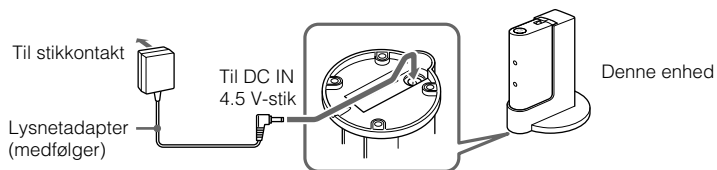

- 3 Indstil TX/RX-kontakt til "RX".

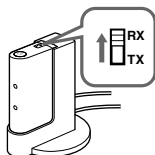



Parring

Kontroller følgende, før du betjener enheden.

- TX/RX-kontakten er indstillet til "RX".
- Denne enhed tilsluttes til en strømkilde, og indikatoren  (grøn) slukkes.

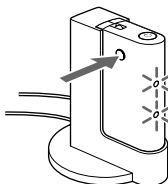
1 Tryk på og hold ID SET-knappen nede i 7 sekunder eller mere.



Når -indikatoren (grøn) og -indikatoren (blå) begynder at blinke samtidigt, skal du slippe knappen. Enheden går i parringstilstand.

Bemærk!

Parringstilstanden annulleres, og denne enhed slukkes efter ca. 5 sekunder. Hvis denne enhed slukkes, mens proceduren udføres, skal du starte fra trin 1.

2 Udfør proceduren til parring på BLUETOOTH-stereolydafspilningsenheden for at få genkendt denne enhed.

Listen med genkendte enheder vises på displayet på BLUETOOTH-stereofspilningsenheden.

Denne enhed vises som "HWS-BTA2W".

Hvis "HWS-BTA2W" ikke vises, skal du gentage proceduren fra trin 1.

Bemærkninger

- Ved parring skal du sørge for at anbringe begge BLUETOOTH-enheder inden for 1 m fra hinanden.
- Nogle enheder kan ikke vise listen med registrerede enheder.



3 Vælg "HWS-BTA2W" blev vist på displayet på BLUETOOTH-stereofspilningsenheden.

4 Hvis der skal angives en adgangskode* på BLUETOOTH-stereoafspilningsenheden, skal du angive "0000".

* Adgangskoden kan hedde "Passkey", "PIN-kode", "PIN-nummer" eller "Adgangskode".

5 Start BLUETOOTH-tilslutningen fra BLUETOOTH-stereolydafspilningsenheden.

Nogle BLUETOOTH-stereoafspilningsenheder tilsluttes enheden automatisk, når parringen er fuldført.

Når BLUETOOTH-tilslutningen er foretaget korrekt, lyser både -indikatoren (grøn) og -indikatoren (blå), som tegn på at parringen er fuldført, og denne enhed husker parringsoplysningerne.

Bemærk!

Hvis du slukker denne enhed eller BLUETOOTH-stereoafspilningsenheden, vil parringsoplysningerne ikke blive husket, og parringen er ikke fuldført.

Parring med en BLUETOOTH-stereolydafspilningsenhed, som ikke kan vise en liste med registrerede enheder, eller som ikke har noget display

Du kan parre enheden ved at indstille både denne enhed og en anden BLUETOOTH-stereolydafspilningsenhed til parringstilstand. Oplysninger finder du i den betjeningsvejledning, der blev leveret med enheden.

Hvis parringen ikke er fuldført

Start igen med trin 1.

Tip!

Hvis du vil parre andre BLUETOOTH-enheder, skal du gentage trin 1 til 5 for hver enhed.

Bemærk!

Adgangskoden til denne enhed er fastindstillet til "0000". Denne enhed kan ikke parres med en BLUETOOTH-stereoafspilningsenhed, hvis adgangskode ikke er "0000".

Modtagelse

Kontroller følgende, før du betjener enheden.

- TX/RX-kontakten er indstillet til "RX".
- BLUETOOTH-stereolydafspilningsenhedens BLUETOOTH-funktion er tændt.
- Parring af denne enhed og BLUETOOTH-stereolydafspilningsenheden er udført.

- 1 Tryk på -knappen for at tænde for denne enhed.**
- 2 Sluk den stereolydafspilningsenhed, der er tilsluttet til denne enhed, og vælg AUX-indgangen.**
- 3 Start BLUETOOTH-tilslutningen fra BLUETOOTH-stereolydafspilningsenheden.**
- 4 Start afspilning på BLUETOOTH-stereolydafspilningsenheden.**

Bemærk!

Sluk for fremhævning af bassen eller equalizerfunktionen. Hvis disse funktioner er aktiveret, kan lyden muligvis blive forvrænget.

Bemærk!

I følgende tilfælde skal du foretage BLUETOOTH-tilslutningen igen.

- Strømmen til denne enhed slås ikke til.
- Strømmen til BLUETOOTH-stereolydafspilningsenheden slås ikke til, eller BLUETOOTH-funktionen er slået fra.
- BLUETOOTH-funktionen i denne enhed eller BLUETOOTH-stereolydafspilningsenheden er i dvaletilstand.
- BLUETOOTH-tilslutningen er ikke foretaget.

Afslutning af modtagelse

Afslut BLUETOOTH-forbindelsen med en af metoderne herunder.

- Betjen BLUETOOTH-stereolydafspilningsenheden for at afslutte forbindelsen. Oplysninger finder du i den betjeningsvejledning, der blev leveret med enheden.
- Sluk BLUETOOTH-stereolydafspilningsenheden.
- Sluk for denne enhed.

Anvendelse som en sender

Denne enhed sender musik, som afspilles på en stereolydafspilningsenhed, der er tilsluttet til denne enhed, til en BLUETOOTH-stereolydmodtageenhed.

Eksempel

Computer eller anden stereolydafspilningsenhed

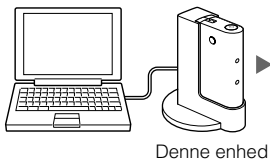

Denne enhed



BLUETOOTH-Stereolydmodtageenhed

Bemærk!

Se betjeningsvejledningen til de enheder, der følger med hvert apparat, hvis du ønsker yderligere oplysninger om betjening af de enheder, der skal tilsluttes.

Forberedelse

1 Tilslut hovedtelefonstikket i en stereolydafspilningsenhed til AUDIO IN-stikket i denne enhed med det medfølgende tilslutningskabel.

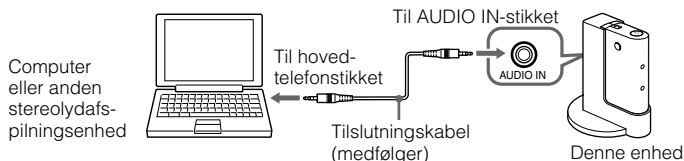

Bemærk!

Sørg for at tilslutte denne enhed til hovedtelefonstikket i den stereolydafspilningsenhed, der skal tilsluttes. Hvis denne enhed er tilsluttet til LINE OUT-stikket i den enhed, der skal tilsluttes, kan lyden blive forvrænget. Hvis Stereolydafspilningsenheden kan skifte mellem hovedtelefon og LINE OUT i det samme stik, skal kildeenheden indstilles til hovedtelefoner.

2 Tilslut den medfølgende lysnetadapter til DC IN 4.5 V-stikket i denne enhed.

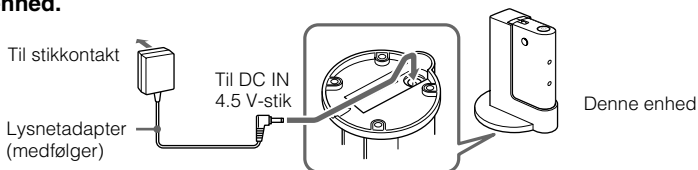

Hvis du vil bruge denne enhed i en bil, skal du anvende Car Battery Cord DCC-E345 (tilbehør).

3 Indstil TX/RX-kontakten til "TX".

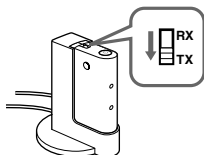



Parring

Kontroller følgende, før du betjener enheden.

- TX/RX-kontakten er indstillet til "TX".
- Denne enhed tilsluttes til en strømkilde, og -indikatoren (grøn) slukkes.

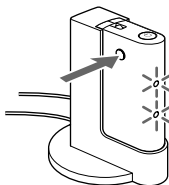
1 Tryk på og hold ID SET-knappen nede i 7 sekunder eller mere.





Når -indikatoren (grøn) og -indikatoren (blå) begynder at blinke samtidigt, skal du slippe knappen. Enheden går i parringstilstand.

Bemærk!

Parringstilstanden annulleres, og denne enhed slukkes efter ca. 5 sekunder. Hvis denne enhed slukkes, mens proceduren udføres, skal du starte fra trin 1.

2 Indstil BLUETOOTH-stereolydmodtageenheden til parringstilstand.

Denne enhed søger automatisk efter BLUETOOTH-stereolydmodtageenheden og parer enheden.

Denne enhed forsøger at tilslutte til BLUETOOTH-stereolydmodtageenheden, så snart den har registreret den. Når BLUETOOTH-tilslutningen er foretaget korrekt, lyser både -indikatoren (grøn) og -indikatoren (blå), som tegn på at parringen er fuldført, og denne enhed husker parringsoplysningerne.

Bemærkninger

- Ved parring skal du sørge for at anbringe begge BLUETOOTH-enheder inden for 1 m fra hinanden.
- Adgangskoden til denne enhed er fast indstillet til "0000". Når denne enhed bruges som sender, kan den ikke parres med en BLUETOOTH-stereolydmodtageenhed, hvis adgangskode ikke er "0000".

* Adgangskoden kan hedde "Passkey", "PIN-kode", "PIN-nummer" eller "Adgangskode".



Hvis parringen ikke er fuldført

Start igen med trin 1.

Tip!

Hvis du vil parre andre BLUETOOTH-enheder, skal du gentage trin 1 til 2 for hver enhed.

Bemærk!

BLUETOOTH-tilslutningen kan ske automatisk for visse enheder, når parringen er fuldført. I dette tilfælde lyser både -indikatoren (grøn) og -indikatoren (blå), som tegn på at BLUETOOTH-tilslutningen er fuldført.

Transmission

Kontroller følgende, før du betjener enheden.

- TX/RX-kontakten er indstillet til "TX".
- BLUETOOTH-stereolydmodtageenhedens BLUETOOTH-funktion er tændt.
- Parring af denne enhed og BLUETOOTH-stereolydmodtageenheden er udført.

1 Tryk på -knappen for at tænde for denne enhed.

2 Klargør BLUETOOTH-stereolydmodtageenheden til tilslutning inden for 5 minutter, fra du har tændt denne enhed.

Denne enhed slukkes 5 minutter efter, at den er blevet tændt, uden at BLUETOOTH-tilslutningen er fuldført. Hvis denne slukkes, før BLUETOOTH-tilslutningen er fuldført, skal du tænde den igen.

Bemærk!

Når du anvender denne enhed som en sender, forsøger enheden tilslutning til en af de sidste to enheder, som den tidligere genkendte. Hvis denne enhed ikke kan foretage BLUETOOTH-tilslutningen med en parret enhed, skal enheden parres igen, eller du kan forsøge at oprette BLUETOOTH-tilslutningen fra BLUETOOTH-stereolydmodtageenheden, hvis det er muligt.

3 Start afspilningen på den stereolydafspilningsenhed, der er tilsluttet til denne enhed.

4 Indstil lydstyrken for den stereolydafspilningsenhed, der er tilsluttet til denne enhed.

Indstil stereolydafspilningsenhedens lydstyrke så højt som muligt, uden at lyden bliver forvrænget.

Bemærk!

Sluk for fremhævning af bassen eller equalizerfunktionen. Hvis disse funktioner er aktiveret, kan lyden muligvis blive forvrænget.

Bemærk!

I følgende tilfælde skal du foretage BLUETOOTH-tilslutningen igen.

- Strømmen til denne enhed slås ikke til.
- Strømmen til BLUETOOTH-stereolydmodtageenheden slås ikke til, eller BLUETOOTH-funktionen er slået fra.
- BLUETOOTH-funktionen i denne enhed eller BLUETOOTH-stereolydmodtageenheden er i dvaletilstand.
- BLUETOOTH-tilslutningen er ikke foretaget.

Sådan afslutter du transmissionen

Afslut BLUETOOTH-forbindelsen med en af metoderne herunder.

- Sluk for denne enhed.
- Sluk BLUETOOTH-stereolydmodtageenheden.

Forholdsregler

Om BLUETOOTH-kommunikation

- BLUETOOTH trådløs teknologi fungerer inden for ca. 10 m. Den maksimale rækkevidde kan variere afhængigt af forhindringer (personer, metal, vægge osv.) eller det elektromagnetiske miljø.

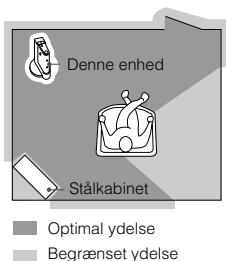

- De følgende forhold kan påvirke følsomheden ved BLUETOOTH-kommunikation.
 - Der er en forhindring, f.eks. en person, metal eller en væg mellem denne enhed og BLUETOOTH-enheden.
 - En enhed, der anvender frekvensen 2,4 GHz, f.eks. en trådløs LAN-enhed, en trådløs telefon eller mikrobølgeovn, er i brug i nærheden af denne enhed.
 - Denne enhed er installeret vandret på et bord af stål.
- Da BLUETOOTH-enheden og trådløst LAN (IEEE802.11b/g) anvender den samme frekvens, kan der forekomme mikrobølgeinterferens og deraf følgende forringelse af hastigheden, støj eller en ubrugelig tilslutning, hvis denne enhed anvendes i nærheden af en trådløs LAN-enhed. I dette tilfælde skal du gøre følgende.
 - Brug denne enhed i en afstand af mindst 10 m fra den trådløse LAN-enhed.
 - Hvis denne enhed anvendes inden for 10 m fra en trådløs LAN-enhed, skal den trådløse LAN-enhed slukkes.
 - Installer denne enhed og BLUETOOTH-enheden så tæt på hinanden som muligt.
- Mikrobølger, der udsendes fra en BLUETOOTH-enhed kan påvirke elektronisk medicinsk udstyr. Sluk denne enhed og alle andre BLUETOOTH-enheder på følgende steder, da de kan forårsage en ulykke.
 - hvor der findes brændbare gasarter, på hospitaler, tog, fly eller tankstationer
 - i nærheden af automatiske døre eller en brandalarm
- Denne enhed understøtter sikkerhedsfunktioner i overensstemmelse med BLUETOOTH-standarden for at give en sikker tilslutning ved anvendelse af BLUETOOTH trådløs teknologi, men sikkerheden er muligvis utilstrækkelig, afhængig af indstillingen. Vær forsigtig ved anvendelse af BLUETOOTH trådløs teknologi.
- Vi påtager os intet ansvar for information, der lækkes under BLUETOOTH-kommunikation.
- Tilslutning til alle BLUETOOTH-enheder kan ikke garanteres.
 - En enhed med BLUETOOTH-funktion skal overholde den BLUETOOTH-standart, der er angivet af BLUETOOTH SIG, og skal være godkendt.
 - Selv hvis den tilsluttede enhed overholder den ovenfor nævnte BLUETOOTH-standart, kan visse enheder ikke tilsluttes eller fungere korrekt, afhængigt af enhedens funktioner eller specifikationer.
- Afhængigt af den enhed, der skal tilsluttes, kan det tage tid at starte kommunikationen.

Sikkerhed

- Undgå at tabe, slå på eller på anden måde udsætte enheden for stærke stød af nogen art. Dette kan beskadige produktet.
- Adskil ikke, og forsøg ikke at åbne nogen del af enheden.

Placering

- Undgå at anbringe enheden nogen af de følgende steder.
 - Direkte sollys, i nærheden af et varmeapparat eller på et andet meget varmt sted
 - Et støvet sted
 - En ustabil eller skrå overflade
 - Et sted med kraftige vibrationer
 - Bådeværelse eller andet fugtigt sted
 - I en bil i direkte sollys.

Bemærkninger ved brug sammen med en mobiltelefon

- Du kan ikke bruge denne enhed til at tale i mobiltelefon, selvom der oprettes BLUETOOTH-forbindelse mellem denne enhed og mobiltelefonen.
- Se i brugervejledningen til din mobiltelefon angående betjening af den ved modtagelse af et telefonopkald, mens der sendes musik via BLUETOOTH-tilslutningen.

Bemærkninger om anvendelse i en bil

- Forsøg ikke at tilslutte denne enhed eller betjene denne enhed, en lydenhed eller en bilradio under kørsel, eller mens du venter ved et trafiksignal.
- Tag den jævnstrømsadapter, der forsyner denne enhed med strøm, ud af cigartænderen, når motoren i bilen ikke kører. Afhængig af typen af bil, selvom tændingsnøglen er slået fra, afbrydes strømforsyningen muligvis ikke automatisk. I dette tilfælde kan det bevirke unødvendig afladning af batteriet i bilen.
- Tag jævnstrømsadapteren ud af cigartænderen, og opbevar denne enhed og den enhed, der tilsluttet til denne enhed, på et sikkert sted, hvor den ikke forstyrrer din kørsel eller bliver viklet ind i dele i bilen (sæde, dør osv.)
- Sørg for, at denne enhed og den enhed, der er tilsluttet til denne enhed, er fastgjort korrekt, før du kører, for at undgå en ulykke eller beskadigelse.

- Før alle de kabler, der er tilsluttet til denne enhed, korrekt, så de ikke kan forstyrre din kørsel eller blive viklet ind i dele i bilen (sæde, dør osv.).
- Hiv eller træk aldrig i kablet. Dette kan medføre fejl eller en knækket ledning.
- Brug ikke holderen i bilen, da temperaturen kan blive høj.

Om den medfølgende lysnetadapter

- Brug den medfølgende lysnetadapter sammen med denne enhed. Brug ikke en anden lysnetadapter, da det kan medføre fejl på enheden.



Stikkets polaritet

- Hvis du ikke skal anvende denne enhed i længere tid, skal du tage lysnetadapteren ud af stikkontakten. Når du vil tage lysnetadapteren ud af stikkontakten, skal du tage i selve lysnetadapteren, aldrig i ledningen.

Andet

- Kontakt nærmeste Sony-forhandler, hvis du har spørgsmål eller problemer i forbindelse med denne enhed, som ikke omtales i denne vejledning.
- Kontakt den nærmeste Sony-forhandler, hvis problemet fortsætter.

Hvad er BLUETOOTH-teknologi?

BLUETOOTH trådløs teknologi er en trådløs teknologi med kort rækkevidde, der muliggør trådløs datakommunikation mellem digitale enheder, som f.eks. en computer eller et digitalt kamera. BLUETOOTH trådløs teknologi fungerer inden for ca. 10 m. Tilslutning mellem to enheder efter behov er almindeligt, men nogle enheder kan tilsluttes til flere enheder samtidigt.*

Du behøver ikke at anvende et kabel til tilslutning, da BLUETOOTH-teknologi er en trådløs teknologi, og det er heller ikke nødvendigt, at enhederne peger på hinanden som med infrarød teknologi. Du kan f.eks. bruge en sådan enhed i en taske eller lomme.

BLUETOOTH-teknologi er en international standard, der understøttes af tusinder af virksomheder verden over og anvendes af forskellige virksomheder på verdensplan.

* Denne enhed kan tilsluttes til flere enheder samtidigt.

Kommunikationssystem og kompatibel BLUETOOTH-profil i denne enhed

Profilen er en standardiseringsfunktion for hver BLUETOOTH-enhedsspecifikation. Denne enhed understøtter følgende BLUETOOTH-version og -profil:

Kommunikationssystem: BLUETOOTH-specifikation version 2.0

Kompatibel BLUETOOTH-profil:

- A2DP (Advanced Audio Distribution Profile)

Fejlfinding

Hvis du støder på problemer under brugen af denne enhed, kan du bruge den følgende checkliste. Kontakt den nærmeste Sony-forhandler, hvis problemet fortsætter.

Anvendelse som en modtager

Ingen lyd

- ➔ Kontroller tilslutningen mellem denne enhed og den stereolydafspilningsenhed, der er tilsluttet til denne enhed.
- ➔ Kontroller, at både denne enhed og BLUETOOTH-stereolydafspilningsenheden er tændt.
- ➔ Kontroller, at denne enhed ikke er for langt fra BLUETOOTH-stereolydafspilningsenheden, eller at denne enhed ikke modtager interferens fra et trådløst LAN, en anden 2,4 GHz trådløs enhed eller en mikrobølgeovn.
- ➔ Kontroller, at BLUETOOTH-tilslutningen er foretaget korrekt mellem denne enhed og BLUETOOTH-stereolydafspilningsenheden.
- ➔ Indstil stereolydafspilningsenhedens lydstyrke højere.
- ➔ Indstil BLUETOOTH-stereolydafspilningsenhedens lydstyrke så højt som muligt, uden at lyden bliver forvrænget. Se betjeningsvejledningen, som fulgte med BLUETOOTH-stereolydafspilningsenheden, for at få oplysninger om indstilling af lydstyrken.
- ➔ Par denne enhed og BLUETOOTH-stereolydafspilningsenheden igen.

Lavt lydniveau

- ➔ Indstil BLUETOOTH-stereolydafspilningsenhedens lydstyrke så højt som muligt, uden at lyden bliver forvrænget. Se betjeningsvejledningen, som fulgte med BLUETOOTH-stereolydafspilningsenheden for at få oplysninger om indstilling af lydstyrken.
- ➔ Indstil stereolydafspilningsenhedens lydstyrke højere.

Forvrænget lyd

- ➔ Indstil BLUETOOTH-stereolydafspilningsenhedens lydstyrke lavere, indtil lyden ikke mere bliver forvrænget. Se betjeningsvejledningen, som fulgte med BLUETOOTH-stereolydafspilningsenheden, for at få oplysninger om indstilling af lydstyrken.

Anvendelse som sender

Ingen lyd

- ➔ Kontroller tilslutningen mellem denne enhed og den stereolydafspilningsenhed, der er tilsluttet til denne enhed.
- ➔ Kontroller, at både denne enhed og BLUETOOTH-stereolydmodtageenheden er tændt.
- ➔ Kontroller, at denne enhed ikke er for langt fra BLUETOOTH-stereolydmodtageenheden, eller at denne enhed ikke modtager interferens fra et trådløst LAN, en anden 2,4 GHz trådløs enhed eller en mikrobølgeovn.
- ➔ Kontroller, at BLUETOOTH-tilslutningen er foretaget korrekt mellem denne enhed og BLUETOOTH-stereolydmodtageenheden.
- ➔ Indstil BLUETOOTH-stereolydmodtageenhedens lydstyrke højere. Der er flere oplysninger om justering af lydstyrken i betjeningsvejledningen, som fulgte med BLUETOOTH-stereolydmodtageenheden.
- ➔ Indstil stereolydafspilningsenhedens lydstyrke så højt som muligt, uden at lyden bliver forvrænget.
- ➔ Par denne enhed og BLUETOOTH-stereolydmodtageenheden igen.

Lavt lydniveau

- ➔ Indstil stereolydafspilningsenhedens lydstyrke så højt som muligt, uden at lyden bliver forvrænget.
- ➔ Indstil BLUETOOTH-stereolydmodtageenhedens lydstyrke højere. Se betjeningsvejledningen, som fulgte med BLUETOOTH-stereolydmodtageenheden, for at få oplysninger om indstilling af lydstyrken.

Forvrænget lyd

- ➔ Indstil stereolydafspilningsenhedens lydstyrke lavere, indtil lyden ikke mere bliver forvrænget. Se betjeningsvejledningen, som fulgte med stereolydafspilningsenheden, for at få oplysninger om indstilling af lydstyrken.
- ➔ Hvis AUDIO IN-stikket i denne enhed er tilsluttet til LINE OUT-stikket i stereolydafspilningsenheden, skal det tilsluttes til hovedtelefonstikket. Sørg for at tilslutte denne enhed til hovedtelefonstikket i den stereolydafspilningsenhed, der skal tilsluttes. Hvis denne enhed er tilsluttet til LINE OUT-stikket i den enhed, der skal tilsluttes, kan lyden blive forvrænget.

Kan ikke tilsluttes til en enhed, der har været parret og tilsluttet før.

- ➔ Når du anvender denne enhed som en sender, forsøger enheden tilslutning til en af de sidste to enheder, som den tidligere genkendte. Hvis denne enhed ikke kan foretage BLUETOOTH-tilslutningen med en parret enhed, skal enheden parres igen, eller du kan forsøge at oprette BLUETOOTH-tilslutningen fra BLUETOOTH-stereolydmottageenheden, hvis det er muligt.
- ➔ Alle parringsoplysningerne slettes muligvis. Par enheden igen.

Fælles

Der er huller i lyden, eller kommunikationsafstanden er for kort.

- ➔ Hvis der er en enhed, som genererer elektromagnetisk udstråling, f.eks. et trådløst LAN, andre BLUETOOTH-enheder eller en mikrobølgeovn i nærheden, skal du flytte enheden væk fra sådanne kilder.
- ➔ Fjern enhver forhindring mellem denne enhed og den anden BLUETOOTH-enhed, eller gå væk fra forhindringen.
- ➔ Anbring denne enhed og den eller de andre BLUETOOTH-enheder så tæt på som muligt.
- ➔ Flyt denne enhed.
- ➔ Flyt de andre BLUETOOTH-enheder.

Parring kan ikke udføres.

- ➔ Flyt denne enhed og BLUETOOTH-mottageenheden nærmere hinanden.

Lyden er forsinket.



- ➔ Hvis du ser TV eller en DVD via BLUETOOTH-forbindelsen via denne enhed, kan lyden være forsinket i forhold til billedet.

Initialiserer denne enhed

Du kan genindstille denne enhed til dens standardindstillinger og slette alle parringsoplysninger.

1 Hvis denne enhed er tændt, skal du trykke på -knappen for at slukke enheden.

2 Mens du holder -knappen nede, skal du trykke på ID SET-knappen i 7 sekunder eller mere.

-Indikatoren (grøn) og -indikatoren (blå) blinker fire gange, hvorefter denne enhed genindstilles til standardindstillingen. Alle parringsoplysningerne slettes.

Specifikationer

Generelt

Kommunikationssystem

BLUETOOTH-specifikation version 2.0

Udgang

BLUETOOTH-specification effektklasse 2

Maks. kommunikationsrækkevidde

Direkte synslinje ca. 10 m*¹

Frekvensbånd

2,4 GHz bånd (2,4000 GHz – 2,4835 GHz)

Modulationsmetode

FHSS

Kompatibel BLUETOOTH-profil*²

A2DP (Advanced Audio Distribution Profile)

Understøttede Codecs*³

Modtagelse: SBC*⁴, MP3

Transmission: SBC

Lydingang

Stereo-ministik × 1

Lydudgang

Stereo-ministik × 1

Strømforsyningskrav

DC 4,5 V (fra den medfølgende lysnetadapter)

Norminelt strømforbrug

1 W

Mål

Ca. 17 × 67 × 34 mm (b/h/d)

Vægt

Ca. 26 g (inkluderer ikke holderen eller andet medfølgende tilbehør)

Medfølgende tilbehør

Lysnetadapter (1),

Holder (1),

Tilslutningskabel (stereo-ministik ↔ stereo-ministik), 1,0 m (1)

Ekstraudstyr

Bilbatteriledning DCC-E345

Tilslutningskabel: RK-G129 (Stereo-ministik ↔ phonostik × 2, 1,5 m)

Ret til ændring af design og tekniske data uden varsel forbeholdes.

*¹ Den aktuelle rækkevidde kan variere afhængigt af faktorer såsom forhindringer mellem enhederne, magnetiske felter omkring en mikrobølgeovn, statisk elektricitet, modtagefølsomheden, antennens effektivitet, operativsystem, software osv.

*² BLUETOOTH-standardprofiler angiver formålet med BLUETOOTH-kommunikation mellem enheder.

*³ Codec: Format til komprimering og konvertering af lydsignal

*⁴ Sub-band Codec

VAROITUS

Tulipalo- ja sähköiskuvaaran välttämiseksi älä jätä laitetta alttiiksi sateelle tai kosteudelle.

Älä avaa laitteen koteloa, jotta et altistu sähköiskulle. Tuotteen saa houltaa vain ammattitaitoinen huolto liike.

Älä sijoita laitetta suljettuun tilaan, kuten kirjakaappiin tai muuhun kaappiin.

Tulipalovaaran välttämiseksi älä peitä laitteen tuuletusaukkoja esimerkiksi sanomalehdellä, pöytäliinalla tai verhoilla. Älä myöskään aseta palavia kynttilöitä laitteen päälle.

Tulipalo- ja sähköiskuvaaran välttämiseksi älä aseta laitteen päälle maljakoita tai muita nesteellä täytettyjä esineitä.

Kytke verkkolaite pistorasiaan, johon yletyt helposti. Jos huomaat verkkolaitteessa jotakin tavallisesta poikkeavaa, irrota se heti pistorasiasta.



Sony Corp. vakuuttaa täten että tämä laite on direktiivin 1999/5/EY oleellisten vaatimusten ja sitä koskevien direktiivin muiden ehtojen mukainen.

Halutessasi lisätietoja käy osoitteessa:
<http://www.compliance.sony.de/>

Bluetooth-sanamerkin ja -logon omistaa Bluetooth SIG, Inc., ja Sony Corporation käyttää näitä merkkejä lisenssillä.

Kaikki muut tavaramerkit ja kaupanimet ovat vastaavien omistajiensa omaisuutta.

Fraunhofer IIS ja Thomson ovat lisensoineet MPEG Layer-3 äänenkoodaustekniikan ja patentit.



Käytöstä poistetun sähkö- ja elektroniikkalaitteen hävitys (Euroopan Unioni ja muiden Euroopan maiden keräysjärjestelmät)

Symboli, joka on merkitty Tuotteeseen tai sen pakkaukseen, osoittaa, että tätä tuotetta ei saa

käsitellä talousjätteenä. Tuote on sen sijaan luovutettava sopivaan sähkö- ja elektroniikkalaitteiden kierräyksestä huolehtivaan keräyspisteeseen. Tämän tuotteen asianmukaisen hävittämisen varmistamisella autetaan estämään sen mahdolliset ympäristöön ja terveyteen kohdistuvat haittavaikutukset, joita voi aiheutua muussa tapauksessa tämän tuotteen epäasianmukaisesta jätekäsittelystä. Materiaalien kierrätys säästää luonnonvaroja. Tarkempia tietoja tämän tuotteen ympäristöviranomaisilta.

Sisällysluettelo

Ominaisuudet	4
Käyttäminen vastaanottimena	5
Käyttäminen lähettimenä	6
Pakkauksen avaaminen	7
Osien sijainti ja toiminta	8
Jalustan käyttäminen	9
Pariuttaminen	10
Merkkivalot	10
Käyttäminen vastaanottimena	11
Valmistelu	11
Pariuttaminen	12
Vastaanottaminen	14
Käyttäminen lähettimenä	15
Valmistelu	15
Pariuttaminen	16
Lähtettäminen	17
Varotoimet	18
Mikä BLUETOOTH-tekniikka on?	20
Vianmääritys	21
Tämän laitteen alkuasetusten palauttaminen	22
Tekniset tiedot	23

Ominaisuudet

Tämä laite on äänisovitin, jota voi käyttää kahdella tavalla: BLUETOOTH-tekniikan avulla toimivana langattomana stereovastaanottimena tai -lähettimenä.

Voit siirtää (vastaanottaa/lähetää) stereoäänilaitteidesi stereoäänisignaalin langattoman BLUETOOTH-tekniikan avulla.

Vastaanotin

Tämän laitteen avulla voidaan vastaanottaa stereoäänisignaalia BLUETOOTH-stereoäänilähdelaitteesta (kuten matkapuhelimesta tai digitaalisesta musiikkisoittimesta) *. Langaton (digitaalinen) stereoäänisignaali muunnetaan analogiseksi äänisignaalksi, joten voit kuunnella musiikkia tähän laitteeseen kytketyn, äänen kuunteluun käytettävän stereoäänilaitteen (esimerkiksi stereojärjestelmän tai radiokassettinauhurin) kautta.

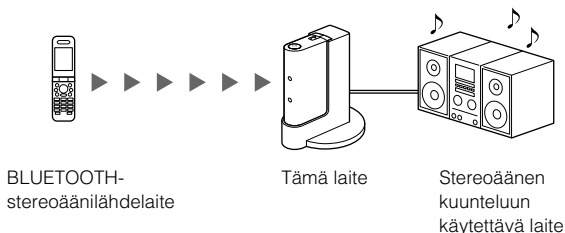

Lähetin

Tämän laitteen avulla voidaan lähettää stereoäänisignaalia vastaanottavaan BLUETOOTH-stereoäänilaitteeseen (kuten autostereoon, kuulokkeisiin tai stereojärjestelmään) *.

Kytkestystä stereoäänilähdelaitteesta tuleva tavallinen (analoginen) stereoäänisignaali muunnetaan digitaalisesti stereoäänisignaalksi ja lähetetään langattomasti, joten voit kuunnella tähän laitteeseen kytketyn stereoäänilähdelaitteen (esimerkiksi tietokone, kannettava soitin tai matkapuhelin) toistamaa musiikkia langattoman laitteen kautta.

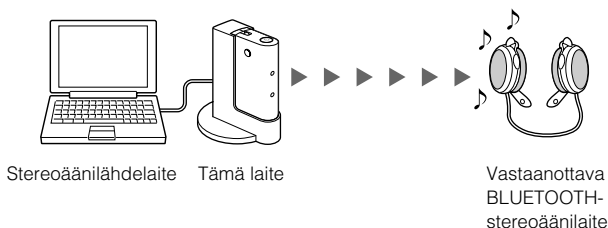

Vihje

Voit esimerkiksi kuunnella tähän laitteeseen kytketyn kannettavan soittimen toistamaa musiikkia BLUETOOTH-toiminnolla varustetusta autostereosta. Tällöin on suositeltavaa käyttää auton akkusovitinkaapelia DCC-E345 (lisävaruste).

* Tähän laitteeseen kytkettävien BLUETOOTH-laitteiden on tuettava A2DP (Advanced Audio Distribution Profile) -profiilia.

Käyttäminen vastaanottimena

Seuraavassa esimerkissä on kuvattu, miten BLUETOOTH-matkapuhelimen toistamaa musiikkia vastaanotetaan tämän laitteen musiikintoistotoiminnon avulla ja miten musiikkia kuunnellaan tähän laitteeseen kytketyn stereolaitteen kautta.

Pariuttaminen

Tekee BLUETOOTH-matkapuhelimelle ja tälle laitteelle mahdolliseksi toistensa tunnistamisen.

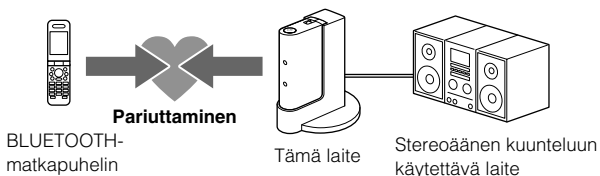

Lisätietoja on sivuilla 10 ja 12.



BLUETOOTH-yhteys

Luo BLUETOOTH-yhteys BLUETOOTH-matkapuhelimen avulla.

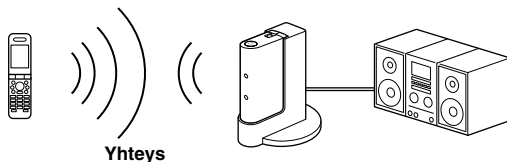

Musiikin vastaanottaminen

Kuuntele BLUETOOTH-matkapuhelimen toistamaa musiikkia tähän laitteeseen kytketyn stereolaitteen kautta.

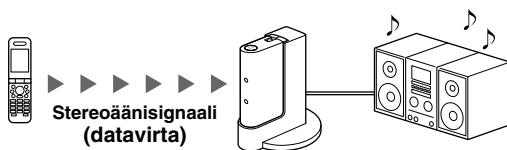

Lisätietoja on sivulla 14.

Käyttäminen lähettimenä

Seuraavassa esimerkissä on kuvattu, miten tähän laitteeseen kytketyn tietokoneen toistamaa musiikkia siirretään ja miten musiikkia kuunnellaan BLUETOOTH-vastaanottoon pystyvästä stereoaänilaitteesta (kuten kuulokkeista tai stereojärjestelmästä).

Pariuttaminen

Tekee BLUETOOTH-vastaanottoon pystyville stereoaänilaitteille ja tälle laitteelle mahdolliseksi toistensa tunnistamisen.

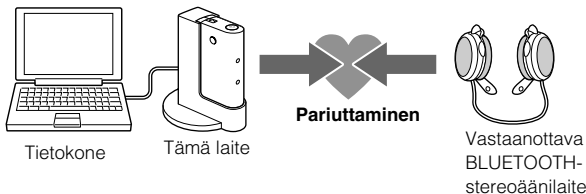

Lisätietoja on sivuilla 10 ja 16.



BLUETOOTH-yhteys

Kun tähän laitteeseen kytketään virta, tämän laitteen ja BLUETOOTH-vastaanottoon pystyvän stereoaänilaitteen välinen BLUETOOTH-yhteys luodaan automaattisesti.

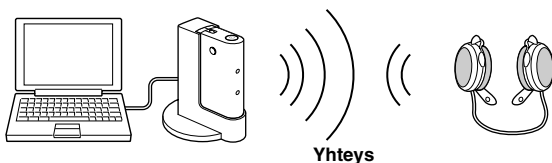

Musiikin lähettäminen

Voit kuunnella tähän laitteeseen kytketyn tietokoneen tai muun laitteen toistamaa musiikkia BLUETOOTH-vastaanottoon pystyvän stereoaänilaitteen kautta.



Lisätietoja on sivulla 17.

Pakkauksen avaaminen

Tarkasta, että pakkauksessa on seuraavat:

- Langaton BLUETOOTH-äänisovitin (1)

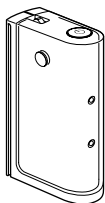

- Liitäntäkaapeli (stereominiliitin ↔ stereominiliitin), 1,0 m (1)



- Käyttöohje (1)

- Jalusta (1)

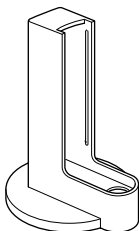

Vihje

Katso jalustan käyttöohjeet sivulla 9.

- Verkkolaite (1)

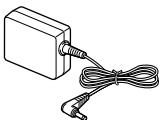

Osien sijainti ja toiminta

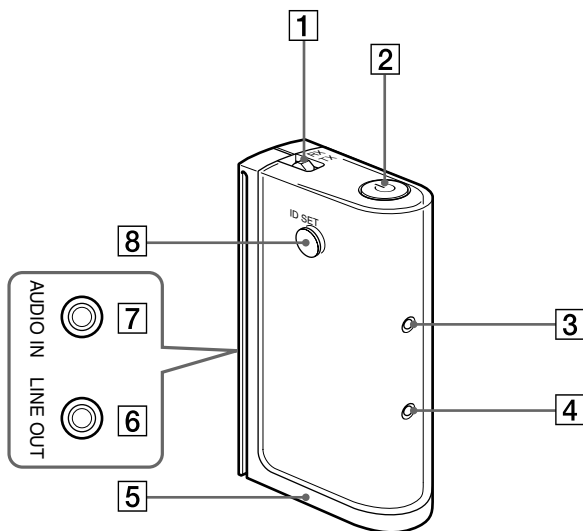

1 TX/RX (lähetin/vastaanotin) - kytkin

Lähetin- tai vastaanotintoiminnan valitsemiseen.

2 (virta) -painike

Paina painiketta, kun haluat kytkeä laitteeseen virran. Pidä painiketta hetki painettuna, kun haluat katkaista virran laitteesta.

3 (virta) -merkkivalo

4 (tiedonsiirron tila) -merkkivalo

5 DC IN 4.5 V -liitäntä

6 LINE OUT (äänilähtö) -liitäntä

Kytetään esimerkiksi stereojärjestelmän tai radiokasettinaururin LINE IN -liitäntään.

7 AUDIO IN (äänitulo) -liitäntä

Kytetään esimerkiksi tietokoneen tai kannettavan soittimen kuulokeliitäntään.

Huomautus

Älä kytke toisen laitteen LINE OUT -liitäntää tähän. Muutoin äänessä voi olla säröä.

8 ID SET (pariuttaminen) -painike

Käytetään laitteen yhdistämiseen pariiksi toisen BLUETOOTH-laitteen kanssa.

Jalustan käyttäminen

Kiinnitä vakiovarusteisiin sisältyvä jalusta ja asenna laite pystyasentoon seuraavien ohjeiden mukaan.

1 Kohdista jalustassa oleva kisko tässä laitteessa olevaan uraan.

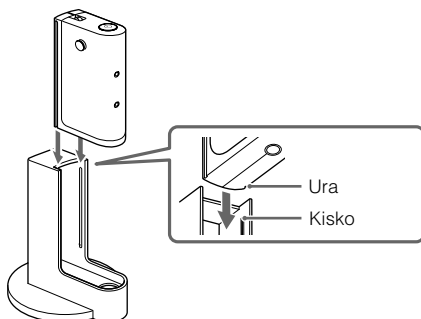

2 Työnnä laitetta uraa pitkin, kunnes se asettuu paikalleen.

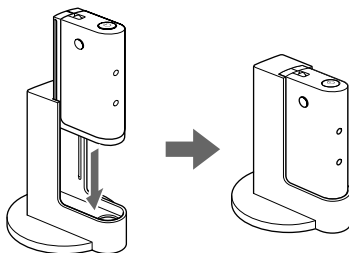

Huomautuksia

- Jos et käytä jalustaa, älä aseta tätä laitetta kyljelleen metallipintaiselle alustalla.
- Älä käytä jalustaa autossa, koska lämpötila voi nousta korkeaksi ympäristön takia.

Pariuttaminen

Mitä pariuttaminen on?



BLUETOOTH-laitteet voi ”yhdistää pariiksi” etukäteen.

Kun BLUETOOTH-laitteet on yhdistetty pariiksi, niitä ei tarvitse pariuttaa uudelleen, paitsi seuraavissa tilanteissa:

- Pariuttamistiedot on poistettu esimerkiksi huollossa.
- Tämä laite on yhdistetty pariiksi vähintään 9 laitteen kanssa.
Tämän laitteen voi yhdistää pariiksi enintään 8 BLUETOOTH-vastaanottoon pystyvään stereoäänilaitteen ja lähettävän laitteen kanssa. Jos 8 laitetta on jo liitetty pariiksi ja pariiksi liitetään uusi laite, uusi laite korvaa 8:sta aiemmin pariiksi liitetystä laitteesta sen, jonka viimeinen yhteysajankohta on vanhin.
- Tämän laitteen tehdasasetukset palautetaan.
Kaikki pariuttamistiedot poistetaan (Katso sivua 22.).

Katso sivulta 12 (vastaanottimena) tai sivulta 16 (lähettimenä) ohjeet laitteiden yhdistämisestä pariiksi.

Merkkivalot

Tila	 -merkkivalo (vihreä)	 -merkkivalo (sininen)
Virta kytketty	Palaa	Ei pala
Pariuttamistilassa	Vilkkuu	Vilkkuu
Yhteys muodostumassa tai olemassa	Palaa	Palaa

Käyttäminen vastaanottimena

Kun tätä laitetta käytetään vastaanottimena, se vastaanottaa toisen BLUETOOTH-stereoäänilähdelaikkeen lähettämää musiikkia.

Esimerkki

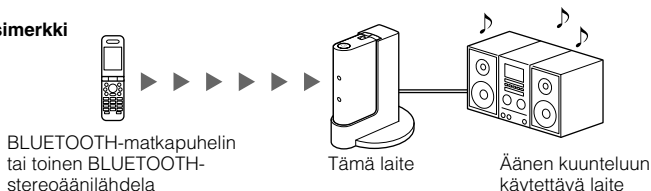

Huomautus

Katso lisätietoja kytkettävien laitteiden käyttämisestä laitteiden vakiovarusteisiin sisältyvistä käyttöohjeista.

Valmistelu

- 1 Kytke stereoäänien kuunteluun käytettävän laitteen LINE IN -liitäntä tämän laitteen LINE OUT -liitäntään vakiovarusteisiin sisältyvällä liitäntäkaapelilla.**

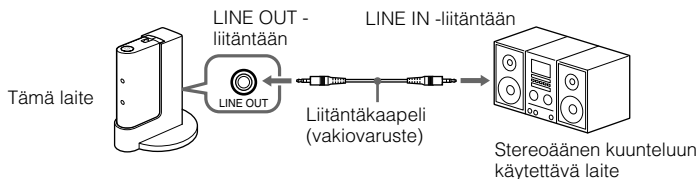

Vihje

Jos kytket tämän laitteen toisen laitteen levysoitinliitäntään, käytä liitäntäkaapelia RK-G129 (lisävaruste).

- 2 Kytke vakiovarusteisiin sisältyvä verkkolaite tämän laitteen DC IN 4.5 V -liitäntään.**

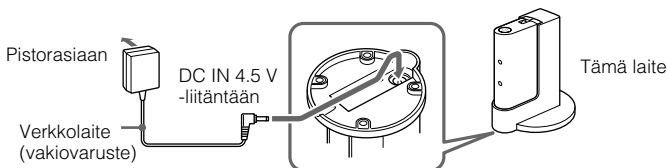

- 3 Aseta TX/RX -kytkin "RX"-asentoon.**

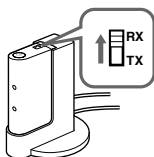



Pariuttaminen

Tarkasta seuraavat asiat ennen laitteen käyttöä.

- TX/RX -kytkin on asetettu "RX"-asentoon.
- Tämä laite on kytketty pistorasiaan, eikä -merkkivalo (vihreä) pala.

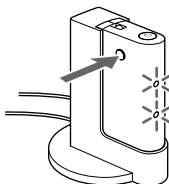
1 Pidä ID SET -painike painettuna vähintään 7 sekuntia.



Kun -merkkivalo (vihreä) ja -merkkivalo (sininen) alkavat vilkkua yhtä aikaa, vapautaa painike. Tämä laite siirtyy pariuttamistilaan.

Huomautus

Pariuttamistila peruuntuu ja tästä laitteesta katkeaa virta noin 5 minuutin kuluttua. Jos tästä laitteesta katkeaa virta tämän toimenpiteen suorituksen aikana, aloita uudelleen vaiheesta 1.

2 Suorita pariuttaminen BLUETOOTH-stereoäänilähdelaiteessa tämän laitteen tunnistamiseksi.

BLUETOOTH-stereoäänilähdelaiteen näyttöön tulee luettelo tunnistetuista laitteista. Tämä laite näkyy tunnuksella "HWS-BTA2W".

Jos "HWS-BTA2W"-laitetta ei näy, aloita uudelleen vaiheesta 1.

Huomautuksia

- Aseta BLUETOOTH-laitteet enintään 1 metrin etäisyydelle toisistaan pariuttamisen ajaksi.
- Jotkin laitteet eivät näytä tunnistettujen laitteiden luetteloa.



3 Valitse BLUETOOTH-stereoäänilähdelaiteen näytössä näkyvä "HWS-BTA2W"-laite.

4 Jos BLUETOOTH-stereoäänilähdelaiteen näyttöön tulee pyyntö antaa salasana*, kirjoita "0000".

* Sanasanaa voidaan kutsua myös esimerkiksi "avauskoodiksi", "PIN-koodiksi", "PIN-numeroksi" tai "sala-avaimeksi".

5 Muodosta BLUETOOTH-yhteys BLUETOOTH-stereoäänilähdelaitteesta tähän laitteeseen.

Jotkin BLUETOOTH-stereoäänilähdelaitteet voivat luoda automaattisesti yhteyden tähän laitteeseen, kun pariksiliittäminen on valmis.

Kun BLUETOOTH-yhteys on luotu oikein, sekä -merkkivalo (vihreä) että -merkkivalo (sininen) syttyvät sen merkiksi, että pariksiliittäminen on valmis ja pariksiliittämistiedot tallennetaan tämän laitteen muistiin.

Huomautus

Jos tästä laitteesta tai BLUETOOTH-stereoäänilähdelaitteesta katkaistaan virta, pariksiliittämistietoja ei tallenneta muistiin eikä pariksiliittämistä suoriteta.

Kun pariksi yhdistetään BLUETOOTH-stereoäänilähdelaite, joka ei näytä tunnistettujen laitteiden luetteloa tai jossa ei ole näyttöä

Voit yhdistää laitteen pariksi asettamalla sekä tämän laitteen että BLUETOOTH-stereoäänilähdelaiteen pariuttamistilaan. Katso lisätietoja laitteen vakiovarusteisiin sisältyvästä käyttöohjeesta.

Jos pariuttaminen ei ole valmis

Aloita uudelleen vaiheesta **1**.

Vihje

Jos haluat liittää pariksi muita BLUETOOTH-laitteita, liitä ne vaiheissa **1–5** olevien ohjeiden mukaan.

Huomautus

Tämän laitteen salasana on pysyvästi "0000". Tätä laitetta ei voi yhdistää pariksi sellaisen BLUETOOTH-stereoäänilähdelaiteen kanssa, jonka salasana ei ole "0000".

Vastaanottaminen

Tarkasta seuraavat asiat ennen laitteen käyttöä.

- TX/RX -kytkin on asetettu "RX"-asentoon.
- BLUETOOTH-stereoäänilähdelaiteen BLUETOOTH-toiminto on käytössä.
- Tämän laitteen ja BLUETOOTH-stereoäänilähdelaiteen pariuttaminen on suoritettu.

- 1 Kytke tähän laitteeseen virta painamalla -painiketta.**
- 2 Kytke virta stereoäänien kuunteluun käytettävään laitteeseen ja valitse kyseisessä laitteessa ohjelmalähteeksi se liitäntä, johon tämä laite on kytketty.**
- 3 Muodosta BLUETOOTH-yhteys BLUETOOTH-stereoäänilähdelaiteesta tähän laitteeseen.**
- 4 Aloita toisto BLUETOOTH-stereoäänilähdelaitteesta.**

Huomautus

Poista bassokorostus- tai taajuuskorjaintoiminto käytöstä. Jos nämä toiminnot ovat käytössä, äänessä voi olla säröä.

Huomautus

Seuraavissa tilanteissa BLUETOOTH-yhteys on muodostettava uudelleen.

- Tähän laitteeseen ei voi kytkeä virtaa.
- BLUETOOTH-stereoäänilähdelaiteeseen ei voi kytkeä virtaa, tai BLUETOOTH-toiminto on poissa käytöstä.
- Tämän laitteen tai BLUETOOTH-stereoäänilähdelaiteen BLUETOOTH-toiminto on lepotilassa.
- BLUETOOTH-yhteyttä ei ole muodostettu.

Vastaanoton lopettaminen

Katkaise BLUETOOTH-yhteys jollakin seuraavista tavoista.

- Katkaise yhteys BLUETOOTH-stereoäänilähdelaitteesta. Katso lisätietoja laitteen vakiovarusteisiin sisältyvästä käyttöohjeesta.
- Katkaise virta BLUETOOTH-stereoäänilähdelaiteesta.
- Katkaise virta tästä laitteesta.

Käyttäminen lähettimenä

Tämä laite lähettää siihen kytketyn stereoäänilähdelaitteen toistamaa musiikkia vastaanottavaan BLUETOOTH-stereoäänilaitteeseen.

Esimerkki

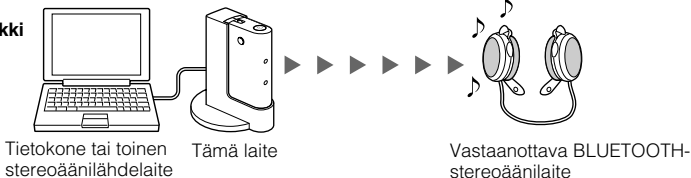

Huomautus

Katso lisätietoja kytkettävien laitteiden käyttämisestä laitteiden vakiovarusteisiin sisällyvistä käyttöohjeista.

Valmistelu

1 Kytke stereoäänilähdelaitteen kuulokeliitäntä tämän laitteen AUDIO IN-liitäntään vakiovarusteisiin sisältyvällä liitäntäkaapelilla.

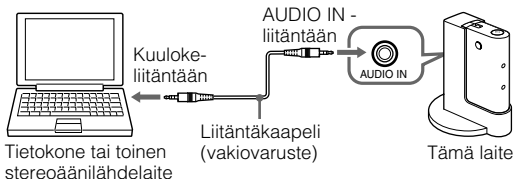

Huomautus

Kytke tämä laite stereoäänilähdelaitteen kuulokeliitäntään. Jos tämä laite kytketään kytkettävän laitteen LINE OUT -liitäntään, äänessä voi olla säröä.

Jos stereoäänilähdelaitteessa on samaa liitäntää varten kytkin, jolla liitäntä kytketään kuuloke- tai LINE OUT -tilaan, aseta liitäntä kuuloketilään.

2 Kytke vakiovarusteisiin sisältyvä verkkolaite tämän laitteen DC IN 4.5 V -liitäntään.

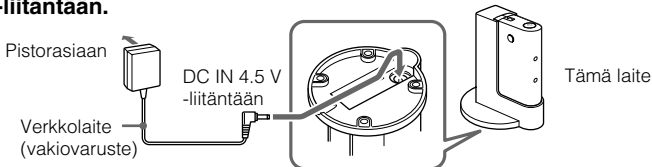

Jos tätä laitetta käytetään autossa, käytä auton akkusovitinkaapelia DCC-E345 (lisävaruste).

3 Aseta TX/RX -kytkin "TX"-asentoon.

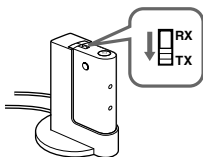



Pariuttaminen

Tarkasta seuraavat asiat ennen laitteen käyttöä.

- TX/RX -kytkin on asetettu "TX"-asentoon.
- Tämä laite on kytketty pistorasiaan, eikä -merkkivalo (vihreä) pala.

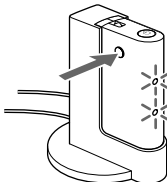
1 Pidä ID SET -painike painettuna vähintään 7 sekuntia.





Kun -merkkivalo (vihreä) ja -merkkivalo (sininen) alkavat vilkkua yhtä aikaa, vapauta painike. Tämä laite siirtyy pariksiliittämistilaan.

Huomautus

Pariksiliittämistila peruuntuu ja tästä laitteesta katkeaa virta noin 5 minuutin kuluttua. Jos tästä laitteesta katkeaa virta tämän toimenpiteen suorituksen aikana, aloita uudelleen vaiheesta 1.

2 Aseta vastaanottava BLUETOOTH-stereoäänilaitte pariuttamistilaan.

Tämä laite etsii BLUETOOTH-stereoäänilähdelaiteen automaattisesti ja liittää kyseisen laitteen pariiksi.

Tämä laite yrittää luoda yhteyden vastaanottavaan BLUETOOTH-stereoäänilaitteeseen heti sen tunnistettuaan. Kun BLUETOOTH-yhteys on luotu oikein, sekä -merkkivalo (vihreä) että -merkkivalo (sininen) syttyvät sen merkiksi, että pariksiliittäminen on valmis ja pariksiliittämistiedot tallennetaan tämän laitteen muistiin.

Huomautuksia

- Aseta BLUETOOTH-laitteet enintään 1 metrin etäisyydelle toisistaan pariuttamisen ajaksi.
- Tämän laitteen salasana on pysyvästi "0000". Kun tätä laitetta käytetään lähettimenä, tätä laitetta ei voi yhdistää pariiksi sellaisen vastaanottavan BLUETOOTH-stereoäänilaitteen kanssa, jonka salasana ei ole "0000".

* Sanasanaa voidaan kutsua myös esimerkiksi "avauskoodiksi", "PIN-koodiksi", "PIN-numeroksi" tai "sala-avaimeksi".



Jos pariuttaminen ei ole valmis

Aloita uudelleen vaiheesta 1.

Vihje

Jos haluat liittää pariiksi muita BLUETOOTH-laitteita, liitä ne vaiheissa 1–2 olevien ohjeiden mukaan.

Huomautus

BLUETOOTH-yhteys voi muodostua joissakin laitteissa automaattisesti, kun pariuttaminen on valmis. Tällöin sekä -merkkivalo (vihreä) että -merkkivalo (sininen) syttyvät sen merkiksi, että BLUETOOTH-yhteys on luotu.

Lähetäminen

Tarkasta seuraavat asiat ennen laitteen käyttöä.

- TX/RX -kytkin on asetettu "TX"-asentoon.
- Vastaanottavan BLUETOOTH-stereoäänilaitteen BLUETOOTH-toiminto on käytössä.
- Tämän laitteen ja vastaanottavan BLUETOOTH-stereoäänilaitteen pariuttaminen on suoritettu.

1 Kytke tähän laitteeseen virta painamalla -painiketta.

2 Valmistele kytkettävä, vastaanottava BLUETOOTH-stereoäänilaitte 5 minuutin kuluessa virran kytkemisestä tähän laitteeseen.

Tästä laitteesta katkeaa virta 5 minuutin kuluttua virran kytkemisestä, jos BLUETOOTH-yhteyttä ei luoda. Jos tästä laitteesta katkeaa virta, ennen kuin BLUETOOTH-yhteys on luotu, kytke laitteeseen uudelleen virta.

Huomautus

Kun tätä laitetta käytetään lähettimenä, tämä laite yrittää luoda yhteyden jompaankumpaan kahdesta viimeksi tunnistetusta laitteesta. Jos tämä laite ei voi luoda BLUETOOTH-yhteyttä pariaksi yhdistettyyn laitteeseen, yhdistä laite uudelleen pariaksi tai yritä luoda BLUETOOTH-yhteys vastaanottavasta BLUETOOTH-stereoäänilaitteesta, jos se on mahdollista.

3 Aloita toisto tähän laitteeseen kytketyssä stereoäänilähdelaitteessa.

4 Säädä äänenvoimakkuutta stereoäänilähdelaitteessa, joka on kytketty tähän laitteeseen.

Säädä stereoäänilähdelaitteen äänenvoimakkuus mahdollisimman suureksi niin, ettei äänessä ole vielä säröä.

Huomautus

Poista bassokorostus- tai taajuuskorjaintoiminto käytöstä. Jos nämä toiminnot ovat käytössä, äänessä voi olla säröä.

Huomautus

Seuraavissa tilanteissa BLUETOOTH-yhteys on muodostettava uudelleen.

- Tähän laitteeseen ei voi kytkeä virtaa.
- Vastaanottavaan BLUETOOTH-stereoäänilaitteeseen ei voi kytkeä virtaa, tai BLUETOOTH-toiminto on poissa käytöstä.
- Tämän laitteen tai vastaanottavan BLUETOOTH-stereoäänilaitteen BLUETOOTH-toiminto on lepotilassa.
- BLUETOOTH-yhteyttä ei ole muodostettu.

Lähetämisen lopettaminen

Katkaise BLUETOOTH-yhteys jollakin seuraavista tavoista.

- Katkaise virta tästä laitteesta.
- Katkaise virta vastaanottavasta BLUETOOTH-stereoäänilaitteesta.

Varotoimet

BLUETOOTH-tiedonsiirrosta

- Langattoman BLUETOOTH-tekniikan toimintaetäisyys on noin 10 metriä. Enimmäisetäisyys voi määräytyä esteiden (esimerkiksi henkilöt, metalliesineet tai seinät) tai sähkömagneettisen ympäristön mukaan.

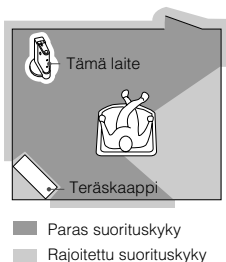

- BLUETOOTH-tiedonsiirron herkkyyks voi kärsiä seuraavissa tilanteissa.
 - Tämän laitteen ja BLUETOOTH-laitteen välissä on este, kuten henkilö, metalliesine tai seinä.
 - Tämän laitteen lähellä on 2,4 GHz:n taajuudella toimiva laite, kuten WLAN-tukiasema, langaton puhelin tai mikroaaltouuni.
 - Tämä laite on asetettu vaakasuoraan asentoon teräspöydälle.
- Koska BLUETOOTH-laitteet ja langattomat lähiverkot (IEEE802.11b/g) käyttävät samaa taajuutta, voi syntyä mikroaaltohäiriöitä. Häiriöt voivat hidastaa tiedonsiirtonopeutta, aiheuttaa kohinaa tai virheellisen yhteyden muodostumisen, jos tätä laitetta käytetään lähellä WLAN-laitetta. Jos näin käy, toimi seuraavasti.
 - Käytä tätä laitetta vähintään 10 metrin päässä WLAN-laitteesta.
 - Jos tätä laitetta käytetään enintään 10 metrin päässä WLAN-laitteesta, katkaise WLAN-laitteesta virta.
 - Aseta tämä laite ja BLUETOOTH-laite mahdollisimman lähelle toisiaan.
- BLUETOOTH-laitteen lähettämät mikroaallot voivat vaikuttaa elektronisiin lääketieteellisiin laitteisiin. Onnettomuuksien välttämiseksi katkaise virta tästä laitteesta ja muista BLUETOOTH-laitteista seuraavissa paikoissa:
 - syttyvän kaasun lähellä, sairaalassa, junassa, lentokoneessa tai huoltoasemalla
 - automaattisten ovien tai palohälytyslaitteiden lähellä
- Tämä laite tukee BLUETOOTH-standardin mukaisia suojausominaisuuksia, jotka tarjoavat turvallisen yhteyden langattomaan BLUETOOTH-tekniikkaan käytettäessä. Käytettävät asetukset voivat kuitenkin aiheuttaa sen, ettei suojaus ole riittävä. Noudata varovaisuutta tiedonsiirrosta langattoman BLUETOOTH-tekniikan avulla.
- Emme ole missään vastuussa tietojen joutumisesta väärin käsiin BLUETOOTH-tiedonsiirron aikana.
- Yhteyden muodostumista kaikkien BLUETOOTH-laitteiden kanssa ei voida taata.
 - BLUETOOTH-toiminnolla varustettu laite tarvitaan BLUETOOTH SIG:n määrittelemän BLUETOOTH-standardin mukaisuuden saavuttamiseksi ja laitteen todentamiseksi.
 - Vaikka kytketty laite olisi yllä mainitun BLUETOOTH-standardin mukainen, yhteyttä ei ehkä voi muodostaa kaikkiin laitteisiin tai laitteet eivät ehkä toimi oikein. Tämä määräytyy laitteen toimintojen tai teknisten ominaisuuksien mukaan.
- Kytkevä laite voi aiheuttaa sen, että tiedonsiirron alkaminen kestää jonkin aikaa.

Turvallisuus

- Suojaa laite putoamiselta ja kaikenlaisilta iskuilta. Muutoin tuote voi vahingoittua.
- Älä pura tai yritä avata mitään laitteen osaa.

Laitteen sijoittaminen

- Älä sijoita laitetta.
 - suoraan auringonvaloon, lämmityslaitteen lähelle tai muuhun kuumaan paikkaan
 - pölyiseen tilaan
 - epävakaalle tai kaltevalle alustalle
 - paikkaan, johon kohdistuu voimakasta värinää
 - kylpyhuoneeseen tai muuhun hyvin kosteaan tilaan
 - autoon, joka on pysäköity aurinkoiseen paikkaan.

Huomautuksia käyttämisestä matkapuhelimen kanssa

- Tämän laitteen kautta ei voi puhua puhelimeen, vaikka tämän laitteen ja matkapuhelimen välillä olisi BLUETOOTH-yhteys.
- Katso matkapuhelimen vakiovarusteisiin sisältyvästä käyttöohjeesta tietoja siitä, miten voit ottaa puhelun vastaan siirtäessäsi matkapuhelimesta musiikkia BLUETOOTH-yhteydellä.

Huomautuksia laitteen käyttämisestä autossa

- Älä yritä kytkeä tai käyttää tätä laitetta, äänen kuunteluun käytettävää laitetta tai autostereota ajaessasi tai odottaessasi liikennevaloissa.
- Irrota tähän laitteeseen käyttöjännitettä syöttävä tasavirtasovitin savukkeensytyttimestä aina, kun auton moottori on sammutettuna. Auton tyyppiin mukaan voi olla, ettei jännitesyöttö ole katkennut, vaikka virta olisi katkaistu virta-avaimella. Tällöin akun varaus voi kulua turhaan.
- Kun tätä laitetta ei käytetä, irrota tasavirtasovitin savukkeensytyttimestä ja pidä tätä laitetta ja siihen kytkettyä turvallisessa paikassa, jossa se ei häiritse ajamista eikä jää puristuksiin auton sisäosien (kuten istuinten tai ovien) väliin.
- Varmista onnettomuuden tai vahinkojen välttämiseksi, että tämä laite ja siihen kytketty toinen laite on kiinnitetty pitävästi ennen ajomatkan aloittamista.
- Sijoita kaikki tähän laitteeseen kytketyt kaapelit niin, etteivät ne häiritse ajamista eivätkä jää puristuksiin auton sisäosien (kuten istuinten tai ovien) väliin.
- Älä taivuta tai vedä kaapeleita. Muutoin voi ilmetä toimintahäiriö, tai kaapelit voivat rikkoutua.
- Älä käytä jalustaa autossa, koska lämpötila voi nousta korkeaksi.

Vakiovarusteisiin sisältyvä verkkolaite

- Käytä tämän laitteen vakiovarusteisiin kuuluvaa verkkolaitetta. Älä käytä muita verkkolaitteita, koska ne saattavat aiheuttaa tässä laitteessa toimintahäiriön.



Liittimen napaisuus

- Irrota verkkolaite pistorasiasta, jos tätä laitetta ei ole tarkoitus käyttää pitkään aikaan. Irrota verkkolaite pistorasiasta pistokkeesta vetämällä. Älä vedä johdosta.

Muut

- Jos sinulla on tähän laitteeseen liittyviä kysymyksiä tai ongelmia, joita ei ole mainittu tässä käyttöohjeessa, ota yhteys lähimpään Sony-jälleenmyyjään.
- Jos ongelma ei ratkea, ota yhteys lähimpään Sony-jälleenmyyjään.

Mikä BLUETOOTH-tekniikka on?

Langaton BLUETOOTH-tekniikka on lyhyen toimintaetäisyyden tarjoava langaton tekniikka, joka mahdollistaa langattoman tiedonsiirron digitaalisten laitteiden (kuten tietokoneiden tai digitaalikameroiden) välillä. Langattoman BLUETOOTH-tekniikan toimintaetäisyys on noin 10 metriä. Yleensä yhdistetään toisiinsa vain kaksi tarvittavaa laitetta, mutta jotkin laitteet voi yhdistää useaan laitteeseen samanaikaisesti.*

Yhteyden muodostamisessa ei tarvita kaapelia, koska BLUETOOTH-tekniikka on langaton tekniikka. Laitteita ei myöskään tarvitse asettaa toisiaan kohti, kuten infrapunatekniikassa. Täten laitteen voi sijoittaa esimerkiksi laukkuun tai taskuun.

BLUETOOTH-tekniikka on kansainvälinen standardi, jota tuhannet yritykset kaikkialla maailmassa tukevat ja käyttävät.

* Tätä laitetta ei voi yhdistää useaan laitteeseen samanaikaisesti.

Tiedonsiirtojärjestelmä ja tämän laitteen kanssa yhteensopiva BLUETOOTH-profiili

Profiili on kunkin BLUETOOTH-laitemäärittelyn toiminnan standardi. Tämä laite tukee seuraavaa BLUETOOTH-versiota ja profiilia:

Tiedonsiirtojärjestelmä: BLUETOOTH-määrityksen versio 2.0

Yhteensopiva BLUETOOTH-profiili:

- A2DP (Advanced Audio Distribution Profile)

Vianmääritys

Jos tämän laitteen käytössä ilmenee ongelma, yritä ratkaista se seuraavan tarkistusluettelon avulla. Jos ongelma ei ratkea, pyydä apua lähimmältä Sony-jälleenmyyjältä.

Käytettäessä vastaanottimena

Ei ääntä

- Tarkista tämän laitteen ja tähän laitteeseen kytketyn, stereoäänien kuunteluun käytettävän laitteen välinen yhteys.
- Varmista, että tähän laitteeseen ja BLUETOOTH-stereoäänilähdelaitteeseen on kytketty virta.
- Varmista, ettei tämä laite ole liian kaukana BLUETOOTH-stereoäänilähdelaitteesta ja ettei tämä laite vastaanota häiriötä WLAN-laitteesta, toisesta 2,4 GHz:n taajuutta käyttävästä laitteesta tai mikroaaltounista.
- Varmista, että BLUETOOTH-yhteys on luotu oikein tämän laitteen ja BLUETOOTH-stereoäänilähdelaitteen välille.
- Lisää äänenvoimakkuutta stereoäänien kuunteluun käytettävässä laitteessa.
- Säädä BLUETOOTH-stereoäänilähdelaitteen äänenvoimakkuus mahdollisimman suureksi niin, ettei äänessä ole vielä säröä. Katso BLUETOOTH-stereoäänilähdelaitteen vakiovarusteisiin sisältyvästä käyttöohjeesta lisätietoja äänenvoimakkuuden säätämisestä.
- Yhdistä tämä laite ja BLUETOOTH-stereoäänilähdelaitte pariksi uudelleen.

Hiljainen ääni

- Säädä BLUETOOTH-stereoäänilähdelaitteen äänenvoimakkuus mahdollisimman suureksi niin, ettei äänessä ole vielä säröä. Katso BLUETOOTH-stereoäänilähdelaitteen vakiovarusteisiin sisältyvästä käyttöohjeesta lisätietoja äänenvoimakkuuden säätämisestä.
- Lisää äänenvoimakkuutta stereoäänien kuunteluun käytettävässä laitteessa.

Säröytynyt ääni

- Laske BLUETOOTH-stereoäänilähdelaitteen äänenvoimakkuutta niin, ettei äänessä ole enää säröä. Katso BLUETOOTH-stereoäänilähdelaitteen vakiovarusteisiin sisältyvästä käyttöohjeesta lisätietoja äänenvoimakkuuden säätämisestä.

Käytettäessä lähettimenä

Ei ääntä

- Tarkista tämän laitteen ja tähän laitteeseen kytketyn stereoäänilähdelaitteen välinen yhteys.
- Varmista, että tähän laitteeseen ja vastaanottavaan BLUETOOTH-stereoäänilaitteeseen on kytketty virta.
- Varmista, ettei tämä laite ole liian kaukana vastaanottavasta BLUETOOTH-stereoäänilaitteesta ja ettei tämä laite vastaanota häiriötä WLAN-laitteesta, toisesta 2,4 GHz:n taajuutta käyttävästä laitteesta tai mikroaaltounista.
- Varmista, että BLUETOOTH-yhteys on luotu oikein tämän laitteen ja vastaanottavan BLUETOOTH-stereoäänilaitteen välille.
- Lisää äänenvoimakkuutta vastaanottavassa BLUETOOTH-stereoäänilaitteessa. Katso vastaanottavan BLUETOOTH-stereoäänilaitteen vakiovarusteisiin sisältyvästä käyttöohjeesta lisätietoja äänenvoimakkuuden säätämisestä.
- Säädä stereoäänilähdelaitteen äänenvoimakkuus mahdollisimman suureksi niin, ettei äänessä ole vielä säröä.
- Yhdistä tämä laite ja vastaanottava BLUETOOTH-stereoäänilaitte pariksi uudelleen.

Hiljainen ääni

- Säädä stereoäänilähdelaitteen äänenvoimakkuus mahdollisimman suureksi niin, ettei äänessä ole vielä säröä.
- Lisää äänenvoimakkuutta vastaanottavassa BLUETOOTH-stereoäänilaitteessa. Katso vastaanottavan BLUETOOTH-stereoäänilaitteen vakiovarusteisiin sisältyvästä käyttöohjeesta lisätietoja äänenvoimakkuuden säätämisestä.

Säröytynyt ääni

- Vähennä stereoäänilähdelaitteen äänenvoimakkuutta niin, ettei äänessä ole enää säröä. Katso stereoäänilähdelaitteen vakiovarusteisiin sisältyvästä käyttöohjeesta lisätietoja äänenvoimakkuuden säätämisestä.
- Jos tämän laitteen AUDIO IN -liitäntä on kytketty stereoäänilähdelaitteen LINE OUT -liitäntään, kytke se kuulokeliitäntään. Kytke tämä laite stereoäänilähdelaitteen kuulokeliitäntään. Jos tämä laite kytketään kytkettävän laitteen LINE OUT -liitäntään, äänessä voi olla säröä.

Yhteyttä ei voi luoda laitteeseen, joka on yhdistetty pariiksi ja johon on luotu yhteys aiemmin.

- Kun tätä laitetta käytetään lähettimenä, tämä laite yrittää luoda yhteyden jompaankumpaan kahdesta viimeksi tunnistetusta laitteesta. Jos tämä laite ei voi luoda BLUETOOTH-yhteyttä pariiksi yhdistettyyn laitteeseen, yhdistä laite uudelleen pariiksi tai yritä luoda BLUETOOTH-yhteys vastaanottavasta BLUETOOTH-stereoäänilaitteesta, jos se on mahdollista.
- Pariuttamistiedot on ehkä poistettu. Yhdistä laite pariiksi uudelleen.

Yhteiset

Äänessä on katkoja.

- Jos lähellä on sähkömagneettista säteilyä lähettävä laite (kuten WLAN-laite, muut BLUETOOTH-laitteet tai mikroaaltouuni), siirrä tämä laite kauemmas muista laitteista.
- Poista tämän laitteen ja toisen BLUETOOTH-laitteen välinen este tai siirry kauemmas esteestä.
- Aseta tämä laite ja toinen BLUETOOTH-laite mahdollisimman lähelle toisiaan.
- Muuta tämän laitteen asentoa.
- Muuta toisen BLUETOOTH-laitteen asentoa.

Pariuttaminen ei onnistu.





- Aseta tämä laite ja BLUETOOTH-laite lähemmäs toisiaan.

Äänessä on viive.

- Jos katselet TV-ohjelmaa tai DVD-levyä ja kuuntelet ääntä BLUETOOTH-yhteydellä tämän laitteen kautta, äänessä voi olla viivettä kuvaan verrattuna.

Tämän laitteen alkuasetusten palauttaminen

Voit palauttaa tämän laitteen tehdasasetukset ja poistaa kaikki pariuttamistiedot.

- 1 Jos tähän laitteeseen on kytketty virta, katkaise virta painamalla -painike.**
- 2 Pidä -painiketta painettuna ja paina ID SET -painike vähintään 7 sekuntia.**
-merkkivalo (vihreä) ja -merkkivalo (sininen) välähtävät neljä kertaa, ja tehdasasetukset palautuvat tähän laitteeseen. Kaikki pariuttamistiedot poistetaan.

Tekniset tiedot

Yleiset

Tiedonsiirtojärjestelmä

BLUETOOTH-määrittelyn versio 2.0

Lähtöteho

BLUETOOTH-määrittelyn teholuokka 2

Suurin toimintaetäisyys

Näköyhteydellä noin 10 m*1

Taajuuskaista

2,4 GHz:n kaista (2,4000 GHz–2,4835 GHz)

Modulointimenetelmä

FHSS

Yhteensopiva BLUETOOTH-profiili*2

A2DP (Advanced Audio Distribution Profile)

Tuetut koodausmuodot*3

Vastaanotto: SBC*4, MP3

Lähetys: SBC

Äänituloliitäntä

Stereominiliitäntä × 1

Audiolähtöliitäntä

Stereominiliitäntä × 1

Käyttäjännite

4,5 V DC (vakiovarusteisiin sisältyvästä verkkolaitteesta)

Nimellistehonkulutus

1 W

Mitat

Noin 17 × 67 × 34 mm (l/k/s)

Massa

Noin 26 g (ei sisällä jalustaa eikä muita toimitettuja vakiovarusteita)

Vakiovarusteet

Verkkolaite (1),

Jalusta (1),

Liitäntäkaapeli (stereominiliitin ↔

stereominiliitin), 1,0 m (1)

Lisävarusteet

Auton akkusovitinkaapeli: DCC-E345

Liitäntäkaapeli: RK-G129 (stereominiliitin ↔ stereominiliitin) × 2, 1,5 m)

Valmistaja pidättää itsellään oikeuden muuttaa laitteen muotoilua ja teknisiä ominaisuuksia ilman erillistä ilmoitusta.

*1 Todelliseen toimintaetäisyyteen vaikuttavat esimerkiksi laitteiden välissä olevat esteet, mikroaaltouuneja ympäröivät magneettikentät, staattinen sähkö, vastaanottoherkkyys, antennin teho, käyttöjärjestelmä ja sovellusohjelmisto.

*2 BLUETOOTH-standardiprofiilit ilmaisevat laitteiden välisen BLUETOOTH-tiedonsiirron tarkoituksen.

*3 Koodausmuoto: äänisignaalin pakkaus- ja muunnosmuoto

*4 Alikeistojen koodausmuoto

<http://www.sony.net/>

Printed in Malaysia



* 2 6 8 9 4 5 6 4 3 * (1)