

DAB DIGITAL RADIO

Istruzioni per l'uso

DAB

Digital Audio Broadcasting

XDR-S50



Printed on 100% recycled paper using VOC (Volatile Organic Compound)-free vegetable oil based ink.

© 2006 Sony Corporation

Printed in China

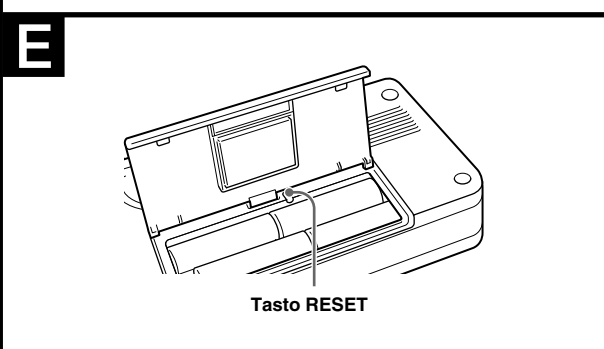
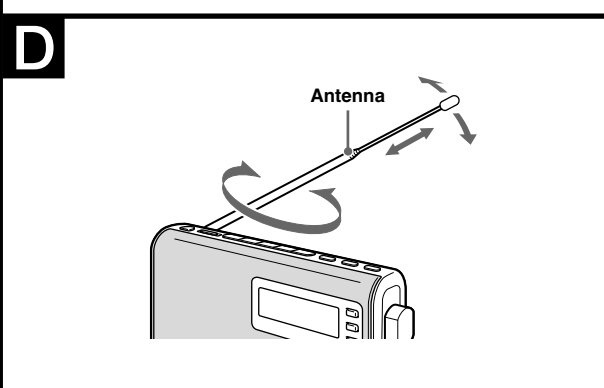
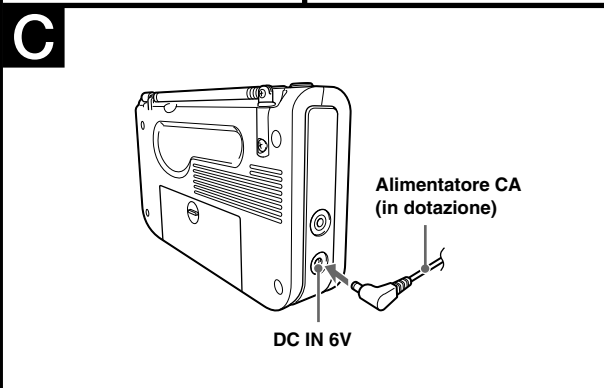
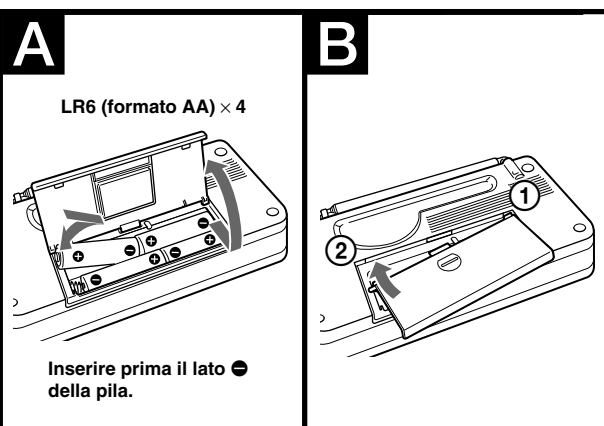
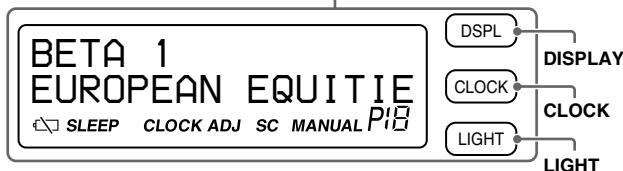
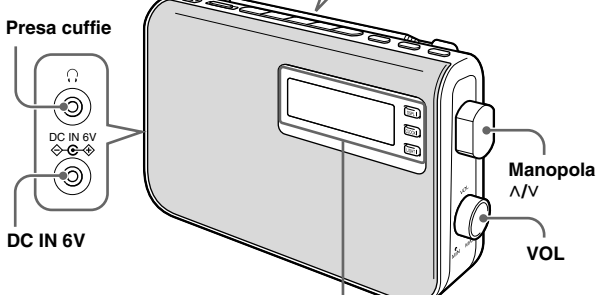
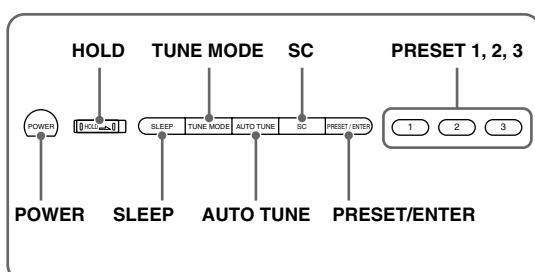
<http://www.sony.net/>

Italiano

ATTENZIONE

Per ridurre il rischio di incendi o scosse elettriche, non esporre questo apparecchio alla pioggia o all'umidità.

Per evitare scosse elettriche non aprire l'apparecchio. Per riparazioni rivolgersi solo a personale qualificato.

Non installare l'apparecchio all'interno di spazi limitati, quali una libreria o un mobiletto.

Per ridurre il rischio di incendi o scosse elettriche, non mettere sull'apparecchio degli oggetti che contengono liquidi, come i vasi. Collegare l'alimentatore CA a una presa a muro facilmente accessibile. Se si nota qualsiasi anomalia nell'alimentatore CA, scollegarlo immediatamente dalla presa.

Caratteristiche

- Radio digitale DAB (Band-III).
- Ampio display LCD di facile lettura, con visualizzazione dei caratteri su 2 righe.
- Selezione delle stazioni mediante semplici operazioni.
- Tre tasti di preselezione diretta delle stazioni.
- Timer di autospegnimento e display con orologio.
- Presa cuffie stereo.
- Funzionamento tramite pile (LR6 x 4) o corrente domestica.

Selezione delle fonti di alimentazione

Inserimento delle pile (vedere la figura A)

- 1 Aprire lo scomparto pile situato nella parte posteriore dell'apparecchio.
- 2 Inserire quattro pile LR6 (formato AA) alcaline (non in dotazione), rispettando la polarità corretta, quindi chiudere il coperchio.

Durata delle pile (ore approssimative)	(JEITA*)
Se vengono utilizzate	DAB
Pile alcaline Sony LR6 (formato AA)	9

* Valori misurati in base agli standard JEITA (Japan Electronics and Information Technology Industries Association). La durata effettiva delle pile potrebbe variare in base alle condizioni dell'apparecchio.

Sostituzione delle pile

Quando le pile sono quasi scariche, l'audio diventa debole e distorto. Quando le pile sono completamente scariche, sul display viene visualizzato l'indicatore "⏏", quindi l'apparecchio si spegne. Quando viene visualizzato "⏏", sostituire tutte le pile con pile nuove. Una volta sostituite le pile, premere **POWER** per disattivare l'indicazione.

Note sulla sostituzione delle pile

- Accertarsi di sostituire le pile entro 1 minuto. Diversamente, le impostazioni dell'orologio, tutti gli elenchi delle trasmissioni ricevibili per la ricerca DAB, i servizi preferiti preimpostati e tutte le altre impostazioni verranno azzerati. In questo caso, è necessario impostare di nuovo le funzioni.
- Se le pile vengono sostituite mentre l'alimentazione è attivata, le impostazioni dell'apparecchio vengono ripristinate sui valori predefiniti.

Note sulle pile

- Non tentare di ricaricare pile a secco.
- Assicurarsi che le pile non entrino in contatto con monete o altri oggetti metallici. Se i terminali positivo e negativo delle pile entrano accidentalmente in contatto con un oggetto metallico, è possibile che si verifichi un surriscaldamento.
- Se si prevede di non utilizzare l'apparecchio per un periodo prolungato, rimuovere le pile per evitare danni causati da eventuali perdite di elettrolita e corrosione.
- Non utilizzare contemporaneamente tipi di pila diversi.
- Assicurarsi di sostituire tutte le pile con pile nuove.

Se il coperchio dello scomparto pile si stacca (vedere la figura B)

Il coperchio dello scomparto pile è stato progettato per staccarsi se aperto esercitando forza eccessiva. Per installarlo di nuovo, vedere l'illustrazione.

- 1 Inserire il cardine destro del coperchio nel foro destro dell'apparecchio.
- 2 Inserire il cardine sinistro nel foro sinistro dell'apparecchio.

Uso della corrente domestica (vedere la figura C)

Collegare saldamente l'alimentatore CA (in dotazione) alla presa DC IN 6 V, quindi ad una presa di rete.

Note sull'alimentatore CA

- Se l'apparecchio viene utilizzato mediante le pile interne, scollegare l'alimentatore CA dalla presa di rete e dalla presa DC IN 6 V. Prima di utilizzare l'apparecchio, assicurarsi che la spina della fonte di alimentazione esterna sia scollegata.
- Utilizzare esclusivamente l'alimentatore CA Sony in dotazione. La polarità delle spine di altre case produttrici potrebbe essere diversa. Se non viene utilizzato l'alimentatore CA in dotazione, è possibile causare problemi di funzionamento dell'apparecchio.



Miglioramento della ricezione (vedere la figura D)

DAB Band-III:

Estendere l'antenna telescopica e regolarne la lunghezza e l'angolazione per ottenere la ricezione migliore.

Nota

Regolare la direzione dell'antenna afferrandola nella parte inferiore. Se spostata con eccessiva forza, l'antenna potrebbe subire danni.

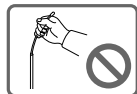

Impostazione iniziale di DAB

Quando le pile vengono inserite o l'alimentatore CA viene collegato per la prima volta dopo l'acquisto (o dopo l'azzeramento), l'apparecchio avvia automaticamente la ricerca e crea un elenco di trasmissioni che è possibile ricevere.

Per effettuare di nuovo la ricerca delle trasmissioni DAB o se l'apparecchio è stato azzerato, effettuare quanto descritto di seguito:

- 1 Regolare l'antenna in modo appropriato.
- 2 Premere **POWER** per accendere la radio.
- 3 Tenere premuto **AUTO TUNE** per oltre 2 secondi. Il messaggio "INIT INITIALIZE OK?" viene visualizzato nel display.
- 4 Premere **PRESET/ENTER**.

Non viene emesso alcun suono, quindi sul display viene visualizzato "<SCANNING>". La funzione di ricerca DAB richiede circa 30 ~ 90 secondi. Una volta terminata la ricerca, l'apparecchio riceve il primo servizio in ordine alfabetico memorizzato tramite la ricerca DAB.



Note

- Se non viene eseguita alcuna operazione entro 65 secondi, il modo di ricerca iniziale viene disattivato.
- Se tramite la ricerca DAB non viene rilevata alcuna trasmissione, il messaggio "SIGNAL NOT FOUND" viene visualizzato nel display.

SIGNAL NOT FOUND

- Per annullare una ricerca DAB in esecuzione, premere **AUTO TUNE**. Tutti i servizi ricevuti prima dell'annullamento vengono aggiunti all'elenco dei servizi ricevibili.
- Se le pile vengono rimosse per un determinato periodo di tempo, l'elenco cronologico della ricezione viene cancellato ed è necessario eseguire una nuova ricerca.
- Ripristinando l'impostazione iniziale, tutti i servizi DAB registrati come **PRESET** vengono cancellati.
- Se si desidera cambiare la postazione d'uso dell'unità o aggiungere un nuovo servizio dopo l'impostazione iniziale, premere e rilasciare **AUTO TUNE**. Nel display appare l'indicazione "FULL <SCANNING>" e viene automaticamente effettuata una ricerca e creato un elenco di servizi ricevibili.

Impostazione dell'orologio

L'indicazione "AM 12:00" (o "0:00") lampeggia nel display quando vengono inserite le pile o viene collegato l'alimentatore CA, quindi viene premuto **POWER** per la prima volta dopo l'acquisto o dopo l'azzeramento dell'apparecchio.

- 1 Tenere premuto **CLOCK** per oltre 2 secondi per visualizzare il display di impostazione dell'ora.
- 2 Ruotare Δ (su)/ ∇ (giù) per selezionare "OFF", quindi premere **PRESET/ENTER**. L'indicazione dell'ora inizia a lampeggiare. Esempio: sistema delle 12 ore.
- 3 Ruotare Δ / ∇ per impostare l'ora, quindi premere **PRESET/ENTER**. L'indicazione dei minuti inizia a lampeggiare.
- 4 Ruotare Δ / ∇ per impostare i minuti, quindi premere **PRESET/ENTER**. L'orologio inizia a funzionare e l'indicazione ":" inizia a lampeggiare.

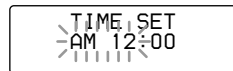

Suggerimenti

- Per impostare rapidamente l'ora corrente, tenere premuto Δ / ∇ .
- Per impostare l'ora corrente in modo preciso, regolando anche i secondi, impostare i minuti al punto 4, quindi premere **PRESET/ENTER** per effettuare la sincronizzazione con un segnale orario (ad esempio, del telefono).
- Il sistema dell'ora varia in base al modello in uso. Ad esempio, nel sistema delle 24 ore, "0:00" indica la mezzanotte e "12:00" mezzogiorno.

Note

- Se durante l'impostazione dell'orologio non viene effettuata alcuna operazione entro 65 secondi, il modo di impostazione viene disattivato.
- Per disattivare il modo di impostazione dell'orologio durante la procedura, premere **CLOCK**.
- Per mostrare l'ora corrente durante la ricezione DAB, premere **DISPLAY** (vedere la sezione "Modifica del modo di visualizzazione").

Impostazione della funzione di regolazione automatica dell'orologio

Tramite tale funzione, l'orologio incorporato nell'apparecchio si sincronizza automaticamente con i dati DAB ricevuti.

- 1 Tenere premuto **CLOCK** per oltre 2 secondi per visualizzare il display di impostazione dell'ora.
- 2 Ruotare Δ / ∇ per selezionare "ON", quindi premere **PRESET/ENTER**.

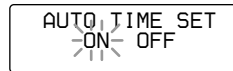

L'indicazione "**CLOCK ADJ**" si illumina e i dati DAB consentono la regolazione automatica dell'orologio durante la ricezione.

Note

- Se il servizio DAB non è disponibile (a seconda dell'area di ricezione), è possibile disattivare questa funzione.
- Se la funzione è attiva durante la regolazione manuale dell'orologio, alla successiva ricezione dei dati DAB l'orologio verrà regolato in base ad essi.

Funzionamento della radio

L'apparecchio è in grado di ricevere servizi DAB ed è dotato dei modi ALPHABETICAL, PRESET e MANUAL.

ALPHABETICAL: per selezionare un servizio memorizzato in ordine alfabetico. **PRESET**: per selezionare i servizi preimpostati. Nel display viene visualizzato "P".

MANUAL: per regolare la frequenza in modo incrementale.

- 1 Premere **POWER** per accendere la radio. Quando l'apparecchio viene acceso di nuovo, viene ricevuta l'ultima banda ascoltata.
- 2 Premere **TUNE MODE** per selezionare il modo desiderato. Ad ogni pressione il modo di sintonizzazione si alterna tra **ALPHABETICAL** e **PRESET**. Per passare al modo **MANUAL**, tenere premuto **TUNE MODE** per oltre 2 secondi. Premere di nuovo per tornare al modo precedente.
- 3 Ruotare Δ / ∇ per sintonizzare il servizio desiderato. Vengono emessi due brevi segnali acustici quando l'ensemble minimo del servizio DAB viene ricevuto durante la sintonizzazione.
- 4 Regolare il volume utilizzando **VOL**.

Note sull'uso della banda DAB

- Prima di ricevere le trasmissioni DAB, tramite la funzione di ricerca DAB occorre memorizzare nell'elenco uno o più ensemble (vedere la sezione "Impostazione iniziale di DAB").
- Se non è disponibile alcun servizio, è possibile selezionare solo il modo **MANUAL**.
- "<NO ENSEMBLE>" viene visualizzato quando non è possibile ricevere l'ensemble del servizio selezionato.

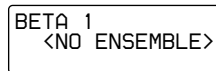

- Se la trasmissione del servizio selezionato termina, l'audio viene interrotto e viene visualizzato "<NO SERVICE>". In questo caso, ruotare Δ / ∇ per selezionare un altro servizio.

Informazioni su SC (Secondary Component, componente secondario)

Se il componente principale selezionato è dotato di un componente secondario, nel display lampeggia l'indicazione "SC".

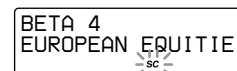

Premere **SC** per ricevere il componente secondario desiderato. Durante la ricezione del componente secondario, viene visualizzata l'indicazione "SC".

Ruotando Δ / ∇ oppure premendo **SC** si ottiene quanto segue:

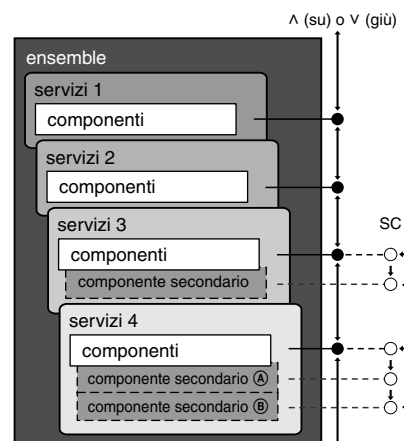

Note

Una volta terminato il componente secondario selezionato, l'apparecchio torna automaticamente al componente principale.

Preselezione dei servizi preferiti

Per la preselezione dei servizi sono disponibili due modi: Direct Preset (preselezione diretta) e Preset Mode (modo di preselezione). È possibile preselezionare 10 servizi, inclusi 3 servizi memorizzati in corrispondenza dei tasti di preselezione diretta (**PRESET 1 – 3**). È possibile utilizzare i tre servizi preselezionati in modo diretto, richiamandoli immediatamente mediante la pressione dei tasti **PRESET 1 – 3**. Per praticità, preselezionare i servizi utilizzati di frequente mediante il modo di preselezione diretta.

Preselezione dei servizi

Per preselezionare mediante il modo Direct Preset

- Seguire la procedura riportata ai punti da **1** a **3** della sezione “Funzionamento della radio” per sintonizzarsi manualmente sul servizio che si desidera preselezionare.
- Tenere premuto per oltre 2 secondi uno dei tasti **PRESET (PRESET 1 – 3)**. Viene emesso un segnale acustico e il messaggio “STORED” viene visualzzato per un secondo nel display, quindi il servizio viene memorizzato.

Per preselezionare mediante il modo Preset Mode

- Seguire la procedura riportata ai punti da **1** a **3** della sezione “Funzionamento della radio” per sintonizzarsi manualmente sul servizio che si desidera preselezionare.
- Tenere premuto per oltre 2 secondi **PRESET/ENTER**. Nel display vengono visualizzati il nome del componente e il numero di preselezione.
- Ruotare *Λ/V* per selezionare il numero preferito da preselezionare, quindi premere **PRESET/ENTER**. Il messaggio “STORED” viene visualizzato per un secondo nel display e il servizio viene memorizzato.

- Note**
- Per preselezionare un altro servizio, ripetere le operazioni descritte sopra.
 - Per modificare il servizio preselezionato, sintonizzarsi sul servizio desiderato, quindi ripetere le procedure riportate ai punti **2** e **3**. Il nuovo servizio sostituirà quello precedente.

Sintonizzazione su un servizio preselezionato

Direct Preset (preselezione diretta)
Premere uno dei tasti **PRESET (PRESET 1 – 3)** in corrispondenza del quale è memorizzato il servizio desiderato.

Preset Mode (modo di preselezione)

- Premere più volte **TUNE MODE** finché nel display non viene visualizzato “***P***”.
- Ruotare *Λ/V* per selezionare il servizio preferito preselezionato desiderato.

Nota
Se non viene eseguita alcuna operazione entro 65 secondi durante le operazioni di cui sopra, il modo corrente viene disattivato.

Eliminazione di un servizio preselezionato

- Seguire la procedura descritta nella sezione “Sintonizzazione su un servizio preselezionato”, quindi sintonizzarsi sul servizio che si desidera eliminare.
- Tenere premuto per oltre 4 secondi **PRESET/ENTER**. Il messaggio “DELETE OK?” viene visualizzato nel display.
- Premere **PRESET/ENTER**. Una volta eliminato il servizio preselezionato, è possibile ricevere il servizio preselezionato precedente.

Nota
Per annullare l’eliminazione durante la procedura, premere **DISPLAY**. Viene ricevuto il servizio preselezionato sintonizzato al punto **1**.

Altre funzioni utili

Impostazione del timer di autospegnimento

È possibile addormentarsi ascoltando la radio utilizzando il timer di autospegnimento incorporato, che consente lo spegnimento automatico della radio dopo una durata preimpostata.

- Premere **SLEEP**. Vengono visualizzati “SLEEP” e l’impostazione del timer.

SLEEP 60

- Premendo **SLEEP** quando l’apparecchio è spento, questo si accende.
- Premere più volte **SLEEP** per selezionare l’impostazione del timer di autospegnimento desiderata. Ad ogni pressione di questo tasto, l’impostazione cambia come descritto di seguito:

→ 60 → 45 → 30 → 15 → OFF
--

Quando il display visualizza di nuovo “SLEEP 60”, vengono emessi due brevi segnali acustici. Una volta impostato l’intervallo di tempo, dopo circa 3 secondi l’indicazione “***SLEEP***” viene visualizzata nel display. Una volta trascorso l’intervallo di tempo, l’apparecchio si spegne automaticamente.

Per modificare l’impostazione del timer di autospegnimento

Premere più volte **SLEEP** per selezionare l’impostazione del timer di autospegnimento desiderata anche dopo che il timer stesso è stato attivato.

Per disattivare il timer di autospegnimento

Premere **POWER** per spegnere l’apparecchio prima che il tempo impostato sia trascorso oppure premere più volte **SLEEP** per impostare il timer di autospegnimento su “SLEEP OFF” al punto **2**. L’indicazione “***SLEEP***” scompare dal display.

Per ascoltare l’audio con le cuffie (non in dotazione)

Collegare le cuffie alla presa 🔌 (cuffie). L’audio non viene trasmesso tramite il diffusore.

Per attivare l’illuminazione del display LCD

Premere **LIGHT** per attivare o disattivare la retroilluminazione.

- Note**
- La prima volta che si accende l’apparecchio mediante alimentazione CA, la retroilluminazione è attivata (impostazione predefinita). Eventuali modifiche a questa impostazione vengono memorizzate.
 - Durante il funzionamento con alimentazione CC, la retroilluminazione si disattiva automaticamente se non viene eseguita alcuna operazione per 30 secondi.

Modifica del modo di visualizzazione

Per modificare il modo di visualizzazione

Premere **DISPLAY**. Il modo di visualizzazione selezionato rimane impostato anche se l’apparecchio viene spento e riacceso oppure se la banda viene cambiata.

I nomi dinamici DAB possono essere composti da un massimo di 128 caratteri. I nomi relativi a PTY, servizi e ensemble possono essere composti da un massimo di 16 caratteri.

Ad ogni pressione di **DISPLAY**, la parte inferiore del display cambia come descritto di seguito:

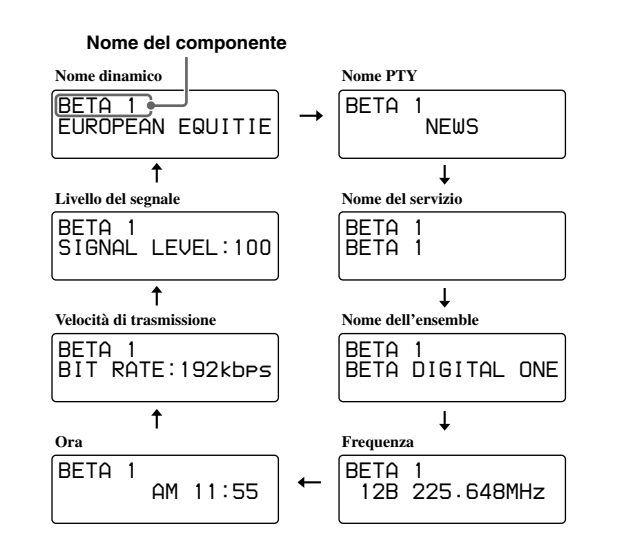

Ruotando *Λ/V* per modificare il servizio, il display non cambia.

- Note**
- Se non è presente alcun nome di servizio, non appare alcun messaggio.
 - Se non è presente alcun nome dinamico, viene visualizzato “<NO DLS>”.

Display esteso

Durante la visualizzazione del nome di un componente nella prima riga del display, tenere premuto per oltre 2 secondi **DISPLAY**. Viene attivato il display esteso.

BETA 1

Ad ogni pressione di **DISPLAY** durante la visualizzazione estesa della prima riga, il display cambia come segue:
Nome del componente → Nome dinamico → Nome PTY → Nome del servizio → Nome dell’ensemble → Frequenza → Orologio → Velocità di trasmissione → Livello del segnale → Nome del componente
Tenendo premuto per oltre 2 secondi **DISPLAY** viene visualizzato di nuovo il display normale.

PTY (Programme Type, tipo di programma)

Tramite questa funzione vengono indicati i servizi relativi a ogni tipo di programma, ad esempio NEWS o SPORTS dell’elenco PTY, trasmessi nella banda DAB.

Se il servizio non trasmette il tipo di programma, viene visualizzato “NO PTY Data”.

Tipo di programma	Display
Non definito	None
Notiziario	News
Attualità	Current Affairs
Informazioni	Information
Sport	Sport
Istruzione	Education
Teatro	Drama
Cultura	Cultures
Scienza	Science
Vari	Varied Speech
Musica pop	Pop Music
Musica rock	Rock Music
Musica leggera	Easy Listening
Classica leggera	Light Classics M
Musica classica	Serious Classics
Altri tipi di musica	Other Music
Bollettino meteorologico	Weather & Metr
Finanza	Finance
Programmi per bambini	Children’s Progs
Sociale	Social Affairs
Religione	Religion
Chat show	Phone In
Viaggi	Travel & Touring
Divertimento	Leisure & Hobby
Musica jazz	Jazz Music
Musica country	Country Music
Musica nazionale	National Music
Musica degli anni '50/'60	Oldies Music
Musica folk	Folk Music
Documentari	Documentary

Come evitare operazioni accidentali

— Funzione HOLD

Questa funzione consente di impedire l’esecuzione accidentale di alcune funzioni, come l’accensione della radio o la modifica della frequenza del servizio. Spostare **HOLD** nella direzione della freccia. Se si preme un tasto qualsiasi, “<HOLD>” lampeggia per 3 secondi e non sarà possibile utilizzare i tasti della radio. Per annullare la funzione, fare scorrere **HOLD** nella direzione opposta alla freccia.

Per azzerare l’apparecchio (vedere la figura 📄)

In caso di problemi di funzionamento della radio, premere il tasto indicato utilizzando un oggetto appuntito. In questo modo, le impostazioni dell’orologio, i servizi preselezionati e così via vengono ripristinati sui valori predefiniti.

Precauzioni

- Utilizzare l’apparecchio solo con le fonti di alimentazione specificate nella sezione “Caratteristiche tecniche”. Per l’uso mediante pile, utilizzare quattro pile alcaline LR6 (formato AA). Se viene utilizzato mediante alimentazione CA, utilizzare esclusivamente l’alimentatore CA in dotazione. Non utilizzare altri tipi di alimentatore CA.
- L’apparecchio non è scollegato dalla fonte di alimentazione CA finché rimane collegato alla presa di rete, anche se l’apparecchio stesso è stato spento.
- Utilizzare l’apparecchio entro una gamma di temperatura variabile tra 0 °C e 40 °C. Se utilizzato a temperature superiori, è possibile che nel display vengano visualizzati dei numeri non corrispondenti alla frequenza correntemente ricevuta. Se utilizzato a temperature inferiori, è possibile che i numeri visualizzati cambino lentamente. Tali irregolarità scompariranno senza che l’apparecchio subisca alcun danno se questo verrà utilizzato a temperature che rientrano nella gamma di valori indicata.
- La targhetta che riporta i dati relativi alla tensione operativa e così via si trova nella parte inferiore esterna.
- Non esporre l’apparecchio a temperature estreme, luce solare diretta, umidità, sabbia, polvere o urti meccanici. Non lasciare in alcun caso l’apparecchio all’interno di un’auto parcheggiata al sole.
- Se oggetti solidi o sostanze liquide dovessero penetrare nell’apparecchio, scollegare l’alimentatore CA e rimuovere le pile, quindi fare controllare l’apparecchio da personale qualificato prima di utilizzarlo di nuovo.
- All’interno di veicoli o costruzioni, la ricezione radio potrebbe risultare difficile o disturbata. Ascoltare la radio in prossimità di una finestra.
- Poiché per i diffusori viene impiegato un magnete potente, in prossimità dell’apparecchio non conservare carte di credito a codifica magnetica o orologi a molla, onde evitare eventuali danni causati dal magnete stesso.
- Per pulire il rivestimento, utilizzare un panno morbido inumidito con una soluzione detergente delicata.

Trattamento del dispositivo elettrico od elettronico a fine vita (applicabile in tutti i paesi dell’Unione Europea e in altri paesi europei con sistema di raccolta differenziata)



Questo simbolo sul prodotto o sulla confezione indica che il prodotto non deve essere considerato come un normale rifiuto domestico, ma deve invece essere consegnato ad un punto di raccolta appropriato per il riciclo di apparecchi elettrici ed elettronici. Assicurandovi che questo prodotto sia smaltito correttamente, voi contribuirete a prevenire potenziali conseguenze negative per l’ambiente e per la salute che potrebbero altrimenti essere causate dal suo smaltimento inadeguato. Il riciclaggio dei materiali aiuta a conservare le risorse naturali. Per informazioni più dettagliate circa il riciclaggio di questo prodotto, potete contattare l’ufficio comunale, il servizio locale di smaltimento rifiuti oppure il negozio dove l’avete acquistato.

In caso di domande o problemi relativi all'apparecchio, rivolgersi al rivenditore Sony più vicino.

Guida alla soluzione dei problemi

Se eventuali problemi persistono anche dopo avere controllato quanto segue, rivolgersi al rivenditore Sony più vicino.

- Il display è scuro oppure non viene visualizzata alcuna indicazione.**
- L’apparecchio è utilizzato in un ambiente con temperature estremamente elevate o basse o in un luogo eccessivamente umido.

L’audio è estremamente debole o si interrompe oppure la ricezione è di qualità scarsa.

- Se ci si trova all’interno di un edificio, utilizzare l’apparecchio in prossimità di una finestra.

- Non è possibile ricevere un servizio premendo un tasto PRESET.**
- Il servizio non è stato preselezionato.
 - È stato preselezionato un altro servizio. Effettuare di nuovo la preselezione del servizio.

Nel caso di interventi di manutenzione, è possibile che servizi preselezionati vengano cancellati dalla memoria. Si consiglia di conservare una copia delle impostazioni effettuate, nel caso in cui si desideri reimpostarle di nuovo.

Caratteristiche tecniche

Visualizzazione dell’ora	
Regno Unito	sistema delle 12 ore
Altri paesi/regioni	sistema delle 24 ore

Gamma di frequenza	
Banda	Frequenza
DAB (Band-III)	174,928 – 239,200 MHz

Tabella delle frequenze DAB (Band-III)					(MHz)
N.	Canale	Frequenza	N.	Canale	Frequenza
1	5A	174,928	20	9D	208,064
2	5B	176,640	21	10A	209,936
3	5C	178,352	22	10B	211,648
4	5D	180,064	23	10C	213,360
5	6A	181,936	24	10D	215,072
6	6B	183,648	25	11A	216,928
7	6C	185,360	26	11B	218,640
8	6D	187,072	27	11C	220,352
9	7A	188,928	28	11D	222,064
10	7B	190,640	29	12A	223,936
11	7C	192,352	30	12B	225,648
12	7D	194,064	31	12C	227,360
13	8A	195,936	32	12D	229,072
14	8B	197,648	33	13A	230,784
15	8C	199,360	34	13B	232,496
16	8D	201,072	35	13C	234,208
17	9A	202,928	36	13D	235,776
18	9B	204,640	37	13E	237,488
19	9C	206,352	38	13F	239,200

Diffusore:	Diametro approssimativo 7,7 cm 8 Ω
Uscita di potenza:	0,3 W (con 10 % di distorsione armonica)
Uscita:	Presa 🔌 (cuffie) (ø 3,5 mm, minipresa stereo)
Alimentazione:	6 V CC, quattro pile alcaline LR6 (formato AA)
Alimentazione esterna:	DC IN 6 V
Dimensioni:	Circa 189 × 102,8 × 37,9 mm (<i>l/a/p</i>), parti sporgenti e comandi inclusi
Peso:	Circa 486 g incluse le pile
Accessori in dotazione:	Alimentatore CA (1)

Il design e le caratteristiche tecniche sono soggetti a modifiche senza preavviso.



Per i circuiti stampati non sono stati utilizzati ritardanti per fiamme alogenate.