

# ***Home Theatre System***

---

Mode d'emploi

***HT-DDW790***

## AVERTISSEMENT

### Pour éviter tout risque d'incendie ou de choc électrique, n'exposez pas l'appareil à la pluie ou à l'humidité.

Afin d'éviter tout risque d'incendie, ne pas couvrir les ailettes de ventilation de cet appareil avec des papiers journaux, des nappes, des rideaux, etc. Ne pas poser de bougies allumées sur l'appareil. Afin d'éviter tout risque d'incendie ou d'électrocution, ne pas poser d'objets contenant du liquide, comme des vases, sur l'appareil.

N'installez pas l'appareil dans un espace confiné comme dans une bibliothèque ou un meuble encastré.

Installez ce système de façon à pouvoir débrancher immédiatement le cordon d'alimentation de la prise murale en cas de problème.



Ne pas jeter les piles dans les ordures ménagères. Déposez-les correctement aux endroits préconisés.

## Pour les clients en Europe

### Traitement des appareils électriques et électroniques en fin de vie (Applicable dans les pays de l'Union Européenne et aux autres pays européens disposant de systèmes de collecte sélective)



Ce symbole, apposé sur le produit ou sur son emballage, indique que ce produit ne doit pas être traité avec les déchets ménagers. Il doit être remis à un point de collecte approprié pour le recyclage des équipements électriques et électroniques. En s'assurant que ce produit est bien mis au rebut de manière appropriée, vous aiderez à prévenir les conséquences négatives potentielles pour l'environnement et la santé humaine. Le recyclage des matériaux aidera à préserver les ressources naturelles. Pour toute information supplémentaire au sujet du recyclage de ce produit, vous pouvez contacter votre municipalité, votre déchetterie ou le magasin où vous avez acheté le produit.

## A propos de ce mode d'emploi

- Les instructions de ce manuel couvrent le modèle HT-DDW790. Dans ce manuel, le modèles du code géographique CEL est utilisé à des fins d'illustration sauf lorsqu'il en est indiqué autrement. Toute différence dans les opérations est clairement indiquée dans le texte, par exemple par la mention « Modèles du code géographique SP uniquement ».
- Dans ce manuel, les opérations sont décrites en utilisant les commandes de la télécommande fournie. Vous pouvez également utiliser les commandes sur l'ampli-tuner si elles portent des noms identiques ou similaires.

### Le HT-DDW790 se compose des éléments suivants :

- Ampli-tuner STR-K790
- Système d'enceintes
  - Enceintes avant SS-MSP700
  - Enceinte centrale SS-CNP700
  - Enceintes surround SS-SRP700
  - Caisson de graves SS-WP700

### Codes géographiques

Le code géographique de votre ampli-tuner est indiqué en haut et à droite du panneau arrière (voir l'illustration ci-dessous).

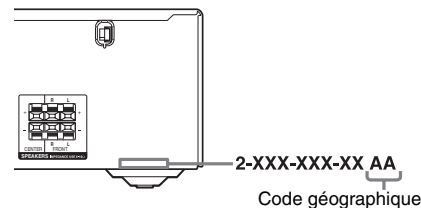

Toute différence dans les opérations pour des codes géographiques particuliers est clairement indiquée dans le texte, par exemple par la mention « Modèles du code géographique AA uniquement ».

Cet ampli-tuner est doté du système Dolby\* Digital, du système Pro Logic Surround et du système DTS\*\* Digital Surround.

- \* Fabriqué sous licence de Dolby Laboratories. Les termes « Dolby » et « Pro Logic », ainsi que le sigle double D sont des marques commerciales de Dolby Laboratories.
- \*\* « DTS », et « DTS Digital Surround » sont des marques commerciaux de DTS, Inc.

---

## **Remarque concernant la télécommande fournie**

**(RM-AAU013)**

La touche VIDEO 3 de la télécommande ne permet pas de commander l'ampli-tuner.

---

# Table des matières

---

## Préparatifs

Description et emplacement des pièces.....	5
1 : Installation des enceintes.....	14
2 : Raccordement des enceintes.....	16
3 : Raccordements des appareils audio/vidéo .....	17
4 : Raccordements des antennes .....	24
5 : Préparation de l'ampli-tuner et de la télécommande.....	25
6 : Calibrage automatique des réglages appropriés (AUTO CALIBRATION).....	26
7 : Réglage des niveaux et de l'équilibrage des enceintes (TEST TONE) .....	30

---

## Lecture

Sélection d'un appareil .....	31
Ecoute/lecture d'un appareil.....	32

---

## Utilisation de l'amplificateur

Navigation dans les menus .....	34
Réglage du niveau (menu LEVEL).....	37
Réglage de la tonalité (menu TONE).....	38
Réglages du son surround (menu SUR).....	38
Réglages du tuner (menu TUNER) .....	39
Réglages du son (menu AUDIO).....	39
Réglages du système (menu SYSTEM) .....	40
Calibrage automatique des réglages appropriés (menu A. CAL).....	42

---

## Utilisation du son surround

Utilisation du son Dolby Digital et DTS Surround (AUTO FORMAT DIRECT) ...	43
Sélection d'un champ sonore pré-programmé.....	45
Utilisation des enceintes avant et du caisson de graves uniquement (2CH STEREO).....	48
Rétablissement des champs sonores aux réglages initiaux .....	48

---

## Opérations du tuner

Ecoute d'une radio FM/AM.....	49
Préréglage des stations de radio.....	51
Utilisation de la fonction RDS (système de données radiodiffusées) .....	53
(Modèles du code géographique CEL, CEK uniquement).....	53

---

## Autres opérations

Attribution de nom aux entrées.....	55
Changement des informations sur l'afficheur.....	55
Utilisation de la minuterie d'arrêt.....	56

---

## Utilisation de la télécommande

Changement des affectations des touches...	56
--	----

---

## Informations complémentaires

Glossaire .....	57
Précautions .....	58
Dépannage .....	60
Spécifications.....	63
Index .....	65

## Description et emplacement des pièces

## Ampli-tuner

## Panneau avant

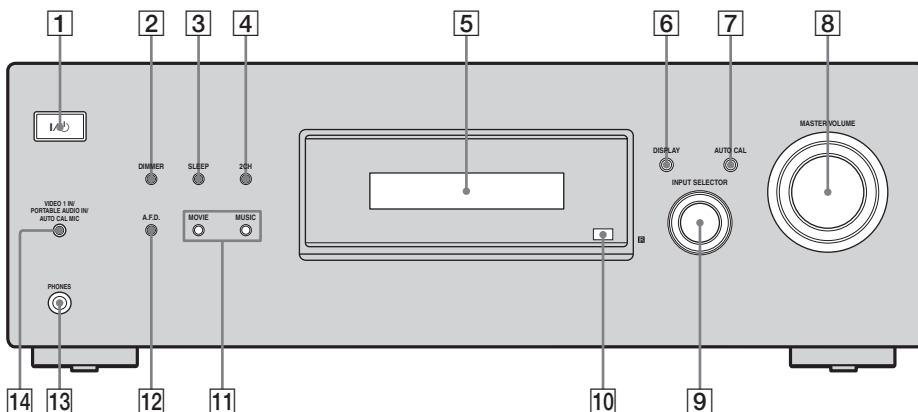

Désignation	Fonction
1 I/O (sous tension/ veille)	Appuyez sur cette touche pour allumer ou éteindre l'ampli-tuner (pages 25, 32, 33).
2 DIMMER	Appuyez sur cette touche pour régler la luminosité de l'affichage.
3 SLEEP	Appuyez sur pour activer la fonction de la minuterie d'arrêt et la durée après laquelle l'ampli-tuner s'éteint automatiquement (page 56).
4 2CH	Appuyez sur cette touche pour sélectionner le mode 2CH STEREO (page 48).
5 Afficheur	Affiche l'état actuel de l'appareil sélectionné ou la liste des paramètres pouvant être sélectionnés (page 7).

Désignation	Fonction
6 DISPLAY	Appuyez sur cette touche pour sélectionner des informations sur l'afficheur (pages 54, 62).
7 AUTO CAL	Appuyez sur cette touche pour activer la fonction Auto Calibration (page 27).
8 MASTER VOLUME	Règle simultanément le niveau de volume de toutes les enceintes (pages 30, 31, 32, 33).
9 INPUT SELECTOR	Tournez ce bouton pour sélectionner la source d'entrée que vous désirez lire (page 31, 32, 55).
10 Capteur de télécommande	Capte les signaux de la télécommande.
11 MOVIE, MUSIC	Appuyez sur cette touche pour sélectionner des champs sonores (MOVIE, MUSIC) (page 45).

suite page suivante

<b>Désignation</b>	<b>Fonction</b>
<b>12 A.F.D.</b>	Appuyez sur cette touche pour sélectionner le mode A.F.D. (page 43).
<b>13 Prise PHONES</b>	Permet de raccorder un casque (page 60).
<b>14 Prise VIDEO 1 IN/ PORTABLE AUDIO IN/AUTO CAL MIC</b>	<ul style="list-style-type: none"> <li>– Permet de raccorder un microphone optimiseur fourni pour la fonction Auto Calibration (page 26).</li> <li>– Permet de raccorder un appareil audio portable, tel qu'un lecteur MP3 etc. (page 18).</li> </ul>

## Indicateurs sur l'afficheur

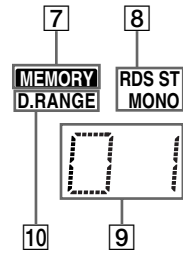
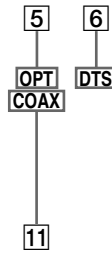
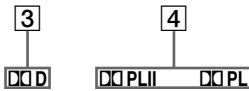
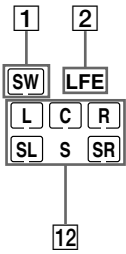

Désignation	Fonction
<b>1</b> SW	S'allume lorsque le signal audio est émis par la prise SUB WOOFER.
<b>2</b> LFE	S'allume lorsque le disque en cours de lecture contient un canal LFE (Effet de basse fréquence) et que la restitution du son s'effectue via le canal LFE.
<b>3</b> DD D	S'allume lorsque l'ampli-tuner décode des signaux Dolby Digital. <b>Remarque</b> Lors de la lecture d'un disque au format Dolby Digital, vérifiez que vous avez procédé aux raccordements numériques.
<b>4</b> DD PL/ DD PLII	« DD PL » s'allume lorsque l'ampli-tuner applique un traitement Pro Logic aux signaux 2 canaux pour la sortie des signaux du canal central et des canaux surround. « DD PLII » s'allume lorsque le décodeur Pro Logic II Movie/Music est activé.
<b>5</b> OPT	S'allume lorsque l'entrée VIDEO 2 est sélectionnée. Toutefois « UNLOCK » s'affiche si aucun signal numérique n'est reçu via la prise OPTICAL.

Désignation	Fonction
<b>6</b> DTS	S'allume lorsque l'ampli-tuner décode des signaux DTS. <b>Remarque</b> Lors de la lecture d'un disque au format DTS, vérifiez que vous avez procédé aux raccordements numériques.
<b>7</b> MEMORY	S'allume lorsqu'une fonction de mémoire, telle que la saisie du nom, la mémoire pré réglée (page 51), etc., est activée.
<b>8</b> Indicateurs du tuner	S'allument lorsque vous utilisez l'ampli-tuner pour sélectionner des stations de radio (page 49), etc. <b>Remarque</b> « RDS » apparaît pour les modèles du code géographique CEL, CEK uniquement.
<b>9</b> Indicateurs des stations pré réglées	S'allument lorsque vous utilisez l'ampli-tuner pour sélectionner les stations que vous avez pré réglées. Pour plus de détails sur le pré réglage des stations de radio, reportez-vous à la page 51.
<b>10</b> D.RANGE	S'allume lorsque la compression de la gamme dynamique est activée (page 37).



Désignation	Fonction
11 COAX	S'allume lorsque l'entrée DVD est sélectionnée. Toutefois « UNLOCK » s'affiche si aucun signal numérique n'est reçu via la prise COAXIAL.
12 Indicateurs des canaux de lecture	<p>Les lettres (L, C, R, etc.) indiquent les canaux en cours de lecture. Le cadre autour des lettres change pour indiquer comment l'ampli-tuner convertit le son multicanal de la source en moins de canaux.</p> <p>L Avant gauche  R Avant droite  C Centrale (mono)  SL Surround gauche  SR Surround droite  S Surround (mono ou composantes surround obtenues par le traitement Pro Logic)</p> <p><b>Exemple :</b>  Format d'enregistrement (Avant/Surround) : 3/2.1  Champ sonore : A.F.D.  AUTO</p> <div style="text-align: center;"> <p>The diagram shows a 5.1 channel speaker layout. At the top is a subwoofer labeled 'SW' and 'LFE'. Below it are three front speakers: 'L' (Left), 'C' (Center), and 'R' (Right). At the bottom are two surround speakers: 'SL' (Surround Left) and 'SR' (Surround Right). Each letter is enclosed in a rectangular box.</p> </div>



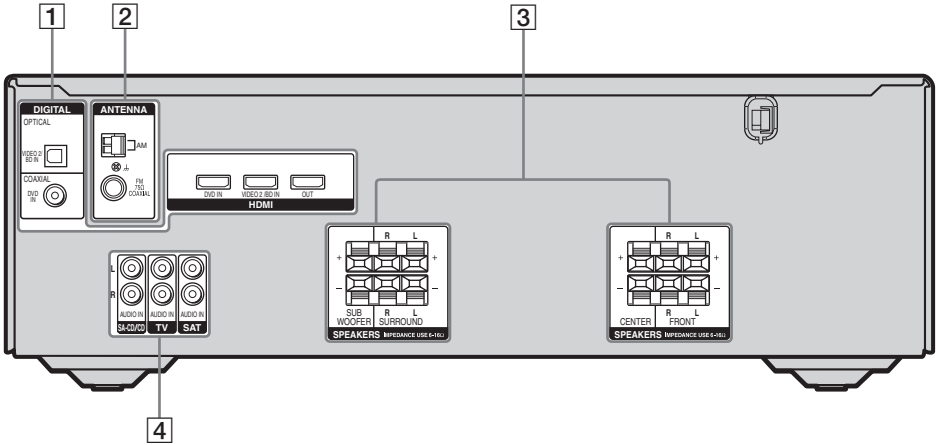

# Panneau arrière



## 1 Section DIGITAL INPUT

	Prise OPTICAL IN	Permet de raccorder un lecteur DVD, etc. La prise COAXIAL offre une meilleure qualité de son avec un volume élevé (page 22).
	Prise COAXIAL IN	
	Prises HDMI IN/OUT*	Permet de raccorder un lecteur DVD, etc. Une image et le son sont émis vers un téléviseur ou un projecteur. (page 20).

## 2 Section ANTENNA



	Prise FM ANTENNA	Permet de raccorder l'antenne fil FM fournie avec l'ampli-tuner (page 24).
	Bornes AM ANTENNA	Permet de raccorder l'antenne cadre AM fournie avec l'ampli-tuner (page 24).

## 3 Section SPEAKERS



Permet de raccorder les enceintes et un caisson de graves (page 16).

## 4 Section AUDIO INPUT

	Blanc (L-gauche) IN	Prises AUDIO Permet de raccorder les prises vidéo et audio d'un lecteur CD, etc. (page 18).
	Rouge (R-droit)	

\*En raccordant la prise HDMI OUT à un téléviseur ou un projecteur, vous pouvez voir l'image de l'entrée sélectionnée (page 20).

## Télécommande

Vous pouvez utiliser la télécommande RM-AAU013 fournie pour commander l'ampli-tuner et les appareils audio/vidéo Sony compatibles avec la télécommande (page 56).

### RM-AAU013

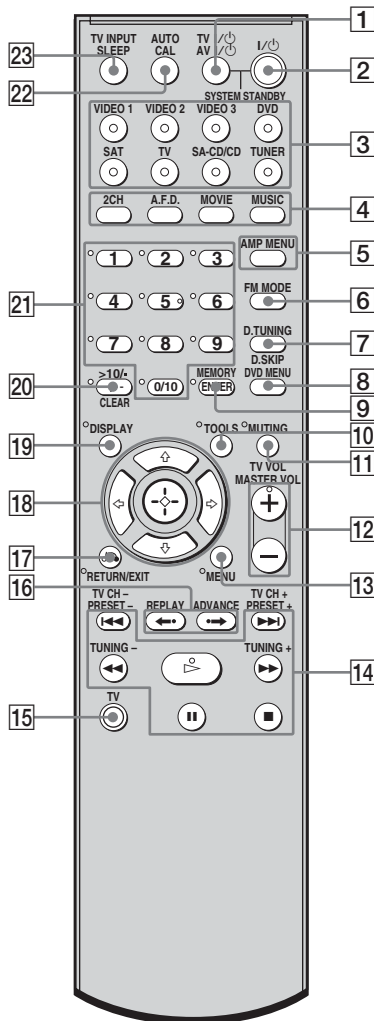

Désignation	Fonction
1 TV I/⏻ (sous tension/ veille)	Appuyez simultanément sur TV I/⏻ et TV (15) pour mettre le téléviseur sous ou hors tension.
AV I/⏻ (sous tension/ veille)	Appuyez sur cette touche pour allumer ou éteindre les appareils audio/vidéo Sony que la télécommande est programmée pour commander. Si vous appuyez en même temps sur cette touche et sur la touche I/⏻ (2), l'ampli-tuner et les autres appareils s'éteignent (SYSTEM STANDBY). <b>Remarque</b> La fonction du commutateur AV I/⏻ change automatiquement chaque fois que vous appuyez sur les touches d'entrée (3).
2 I/⏻ (sous tension/ veille)	Appuyez sur cette touche pour allumer ou éteindre l'ampli-tuner. Pour éteindre tous les appareils, appuyez simultanément sur I/⏻ et sur AV I/⏻ (1) (SYSTEM STANDBY).

Désignation	Fonction																		
<b>3 Touches d'entrée</b>	Appuyez sur l'une des touches pour sélectionner l'appareil que vous souhaitez utiliser. Lorsque vous appuyez sur l'une des touches d'entrée, l'ampli-tuner se met sous tension. Les touches ont été affectées en usine aux produits Sony, comme suit. Vous pouvez changer les affectations des touches en suivant les étapes décrites dans la section « Changement des affectations des touches » à la page 56.																		
	<table border="1"> <thead> <tr> <th>Touche</th> <th>Appareil Sony commandé</th> </tr> </thead> <tbody> <tr> <td>VIDEO 1</td> <td>Magnéto scope (VTR mode 3)</td> </tr> <tr> <td>VIDEO 2</td> <td>Magnéto scope (VTR mode 2)</td> </tr> <tr> <td>VIDEO 3</td> <td>Non affectée</td> </tr> <tr> <td>DVD</td> <td>Lecteur DVD</td> </tr> <tr> <td>SAT</td> <td>Tuner satellite</td> </tr> <tr> <td>TV</td> <td>Téléviseur</td> </tr> <tr> <td>SA-CD/CD</td> <td>Lecteur Super Audio CD/CD</td> </tr> <tr> <td>TUNER</td> <td>Tuner intégré</td> </tr> </tbody> </table>	Touche	Appareil Sony commandé	VIDEO 1	Magnéto scope (VTR mode 3)	VIDEO 2	Magnéto scope (VTR mode 2)	VIDEO 3	Non affectée	DVD	Lecteur DVD	SAT	Tuner satellite	TV	Téléviseur	SA-CD/CD	Lecteur Super Audio CD/CD	TUNER	Tuner intégré
Touche	Appareil Sony commandé																		
VIDEO 1	Magnéto scope (VTR mode 3)																		
VIDEO 2	Magnéto scope (VTR mode 2)																		
VIDEO 3	Non affectée																		
DVD	Lecteur DVD																		
SAT	Tuner satellite																		
TV	Téléviseur																		
SA-CD/CD	Lecteur Super Audio CD/CD																		
TUNER	Tuner intégré																		
<b>4 2CH</b>	Appuyez sur cette touche pour sélectionner le mode 2CH STEREO.																		
<b>A.F.D.</b>	Appuyez sur cette touche pour sélectionner le mode A.F.D.																		
<b>MOVIE, MUSIC</b>	Appuyez sur cette touche pour sélectionner des champs sonores (MOVIE, MUSIC).																		
<b>5 AMP MENU</b>	Appuyez sur cette touche pour afficher le menu de l'ampli-tuner. Utilisez ensuite les $\uparrow$ , $\downarrow$ , $\leftarrow$ , $\rightarrow$ et $\oplus$ pour exécuter les opérations des menus.																		
<b>6 FM MODE</b>	Appuyez sur cette touche pour sélectionner la réception FM mono ou stéréo.																		

Désignation	Fonction
<b>7 D.TUNING</b>	Appuyez sur cette touche pour passer en mode de sélection directe des stations.
<b>D.SKIP</b>	Appuyez sur cette touche pour ignorer un disque du lecteur CD ou du lecteur DVD (changeur multidisque uniquement).
<b>8 DVD MENU</b>	Appuyez sur cette touche pour afficher le menu du lecteur DVD sur l'écran du téléviseur. Utilisez ensuite les touches $\uparrow$ , $\downarrow$ , $\leftarrow$ , $\rightarrow$ et $\oplus$ pour exécuter les opérations des menus.
<b>9 ENTER</b>	Appuyez sur cette touche pour saisir la valeur après avoir sélectionné un canal, un disque ou une plage à l'aide des touches numériques du téléviseur, du magnéto scope ou du tuner satellite.
<b>MEMORY</b>	Appuyez sur cette touche pour mémoriser une station.
<b>10 TOOLS</b>	Appuyez sur cette touche pour afficher les options applicables à la totalité du disque (notamment pour la protection du disque), à l'enregistreur (notamment pour les réglages audio pendant l'enregistrement) ou des rubriques multiples dans un menu de liste (notamment pour effacer des titres multiples). Appuyez simultanément sur TOOLS et TV ( <b>15</b> ) pour afficher les options applicables au téléviseur.
<b>11 MUTING</b>	Appuyez sur cette touche pour activer la fonction de coupure du son. Appuyez simultanément sur MUTING et TV ( <b>15</b> ) pour activer la fonction de coupure du son du téléviseur.
<b>12 TV VOL +*/-</b>	Appuyez sur TV VOL +/- et TV ( <b>15</b> ) pour ajuster le niveau de volume du téléviseur.
<b>MASTER VOL +*/-</b>	Appuyez sur ces touches pour régler le niveau de volume de toutes les enceintes simultanément.

Désignation	Fonction
<b>13</b> MENU	Appuyez sur cette touche pour afficher les menus du magnéto- scope, du lecteur DVD, du tuner satellite ou du lecteur de disques Blu ray sur l'écran du téléviseur. Pour afficher le menu du téléviseur, appuyez simultanément sur MENU et TV (15). Utilisez ensuite les touches $\blacktriangle$ , $\blacktriangledown$ , $\blacktriangleleft$ , $\blacktriangleright$ et $\oplus$ , pour exécuter les opérations des menus.
<b>14</b> $\lll/\ggg$	Appuyez sur cette touche pour ignorer des plages du lecteur CD, du lecteur DVD ou du lecteur de disques Blu ray.
$\lll/\ggg$	Appuyez sur cette touche pour rechercher des plages vers l'avant/l'arrière sur le lecteur DVD ou pour avancer/reculer rapidement sur le magnéto- scope, le lecteur CD ou le lecteur de disques Blu ray.
$\triangleright^*$	Appuyez sur cette touche pour lancer la lecture sur le magnéto- scope, le lecteur CD, le lecteur DVD ou le lecteur de disques Blu ray.
<b>II</b>	Appuyez sur cette touche pour effectuer une pause de lecture ou d'enregistrement sur le magnéto- scope, le lecteur CD, le lecteur DVD ou le lecteur de disques Blu ray. (Permet aussi d'activer l'enregistrement sur des appareils en attente d'enregistrement.)
<b>■</b>	Appuyez sur cette touche pour arrêter la lecture sur le magnéto- scope, le lecteur CD, le lecteur DVD ou le lecteur de disques Blu ray.
<b>TV CH +/-</b>	Appuyez simultanément sur TV CH +/- et TV (15) pour sélectionner les chaînes télévisées pré-réglées.
<b>PRESET +/-</b>	Appuyez sur cette touche pour sélectionner les stations pré-réglées ou les chaînes pré-réglées du magnéto- scope ou du tuner satellite.

Désignation	Fonction
<b>TUNING +/-</b>	Appuyez sur cette touche pour sélectionner une station.
<b>15</b> TV	Appuyez simultanément sur TV et sur la touche de votre choix pour activer les touches dont le libellé est orange.
<b>16</b> REPLAY $\leftarrow$ / <b>ADVANCE</b> $\rightarrow$	Appuyez sur cette touche pour relire la scène précédente ou avancer rapidement dans la scène en cours du magnéto- scope, du lecteur de disques Blu ray ou du lecteur DVD.
<b>17</b> RETURN/EXIT $\curvearrowright$	Appuyez sur cette touche pour revenir au menu précédent ou quitter le menu lorsque le menu ou le guide à l'écran du magnéto- scope, du lecteur DVD ou du tuner satellite s'affiche sur l'écran du téléviseur. Appuyez simultanément sur RETURN/EXIT $\curvearrowright$ et TV (15) pour revenir au menu précédent ou quitter le menu du téléviseur lorsque le menu s'affiche sur l'écran du téléviseur.
<b>18</b> $\oplus$ $\blacktriangle$ / $\blacktriangledown$ / $\blacktriangleleft$ / $\blacktriangleright$	Après avoir appuyé sur AMP MENU (5), DVD MENU (8) ou MENU (13), appuyez sur $\blacktriangle$ , $\blacktriangledown$ , $\blacktriangleleft$ ou $\blacktriangleright$ pour sélectionner les réglages. Appuyez ensuite sur $\oplus$ pour valider la sélection pour DVD MENU ou MENU. Appuyez également sur $\oplus$ pour valider la sélection de l'ampli- tuner, du magnéto- scope, du tuner satellite, du lecteur CD, du lecteur de disques Blu ray ou du lecteur DVD.
<b>19</b> DISPLAY	Appuyez sur cette touche pour sélectionner les informations affichées sur l'écran du téléviseur sur le magnéto- scope, le tuner satellite, le lecteur CD, le lecteur de disques Blu ray ou le lecteur DVD. Appuyez simultanément sur DISPLAY et TV (15) pour sélectionner des informations affichées sur l'écran du téléviseur.

Désignation	Fonction	
20	-/--	Appuyez simultanément sur -/-- et TV ( <b>15</b> ) pour sélectionner le mode d'entrée du canal ou un ou deux chiffres du téléviseur.
	>10/-	Appuyez sur cette touche pour sélectionner les numéros de plage supérieurs à 10 du magnétoscope, du tuner satellite, ou du lecteur CD ou pour sélectionner les numéros de canaux du terminal CATV numérique.
	<b>CLEAR</b>	Appuyez sur cette touche pour effacer une erreur si vous avez appuyé sur des touches numériques incorrectes.
21	<b>Touches numériques (numéro 5 *)</b>	Appuyez sur cette touche pour préréglér/syntoniser des stations préréglées, pour sélectionner des numéros de pages du lecteur CD, lecteur de disques Blu ray ou du lecteur DVD ou pour sélectionner des numéros de canaux du magnétoscope ou du tuner satellite. Appuyez sur 0/10 pour sélectionner le numéro de plage 10. Appuyez simultanément sur les touches numériques et sur TV ( <b>15</b> ) pour sélectionner les chaînes télévisées.
22	<b>AUTO CAL</b>	Appuyez sur cette touche pour activer la fonction Auto Calibration.
23	<b>TV INPUT</b>	Appuyez simultanément sur TV INPUT et TV ( <b>15</b> ) pour sélectionner le signal d'entrée (entrée TV ou entrée vidéo).
	<b>SLEEP</b>	Appuyez sur pour activer la fonction de la minuterie d'arrêt et la durée après laquelle l'ampli-tuner s'éteint automatiquement.

\*Les touches 5, MASTER VOL +, TV VOL + et  $\triangleright$  possèdent un point tactile. Utilisez ce point tactile comme repère lorsque vous utilisez l'ampli-tuner.

## Remarques

- Certaines fonctions expliquées dans cette section peuvent ne pas fonctionner selon le modèle.
- L'explication ci-dessus est fournie à titre d'exemple uniquement. Par conséquent, selon l'appareil, l'opération ci-dessus peut être impossible ou fonctionner différemment.
- La touche VIDEO 3 de la télécommande ne permet pas de commander l'ampli-tuner.

# 1 : Installation des enceintes

Pour tirer pleinement parti du son surround cinéma multicanal, vous devez utiliser cinq enceintes (deux enceintes avant, une enceinte centrale et deux enceintes surround), ainsi qu'un caisson de graves (5.1 canaux).

## Exemple d'une configuration d'enceintes 5.1 canaux

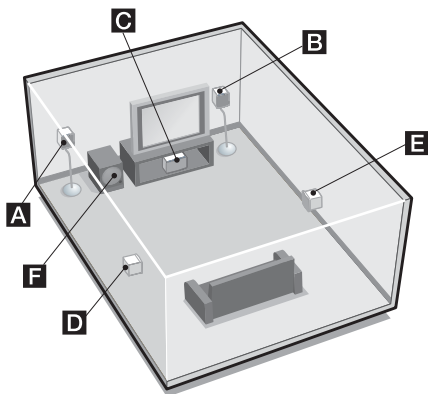

- A** Enceinte avant (Gauche)
- B** Enceinte avant (Droite)
- C** Enceinte centrale
- D** Enceinte surround (Gauche)
- E** Enceinte surround (Droite)
- F** Caisson de graves

### Conseil

Etant donné que le caisson de graves n'émet pas de signaux très directionnels, vous pouvez le placer où vous le souhaitez.

## Installation des enceintes sur une surface plane

Avant d'installer les enceintes et le caisson de graves, veillez à fixer les tampons fournis afin d'éviter les vibrations ou les mouvements comme illustré ci-dessous.

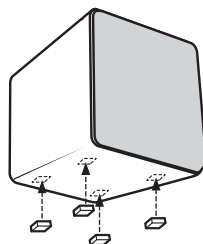

## Installation des enceintes sur le support prévu à cet effet

Pour plus de flexibilité lors du positionnement des enceintes, utilisez le support WS-FV11 ou WS-FV100 en option (disponible dans certains pays uniquement). Veillez à retirer la vis de l'enceinte et à l'utiliser lorsque vous installez l'enceinte sur son support. Pour obtenir plus d'informations, reportez-vous au mode d'emploi fourni avec chaque support d'appareil.

## Fixation des enceintes au mur

Vous pouvez également fixer vos enceintes avant et surround au mur.

- 1 Préparez les vis (non fournies) correspondant au crochet situé à l'arrière de chaque enceinte comme illustré ci-dessous.**

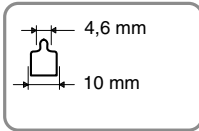
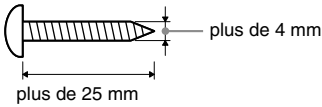

Crochet à l'arrière de l'enceinte

- 2 Serrez les vis sur le mur. Les vis doivent dépasser de 5 à 7 mm.**

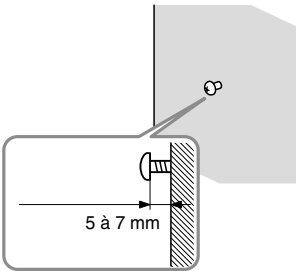

- 3 Suspendez les enceintes sur les vis.**

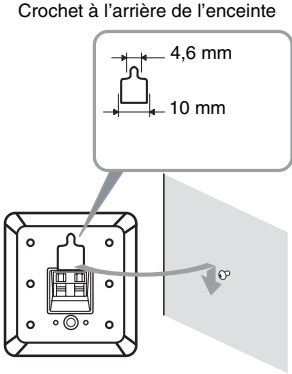

### Remarques

- Utilisez des vis adaptées au matériau et à la solidité du mur. Etant donné qu'une cloison en plaques de plâtre est particulièrement fragile, fixez les vis sur une planche avant de les fixer au mur. Installez les enceintes sur un mur vertical plat qui a été renforcé.
- Contactez un magasin spécialisé ou un installateur concernant le matériau du mur et les vis à utiliser.
- Sony ne peut en aucun cas être tenue responsable de tout accident ou dommage résultant d'une installation incorrecte, d'un manque de solidité du mur, d'une installation inappropriée des vis ou encore d'une catastrophe naturelle, etc.

## 2 : Raccordement des enceintes

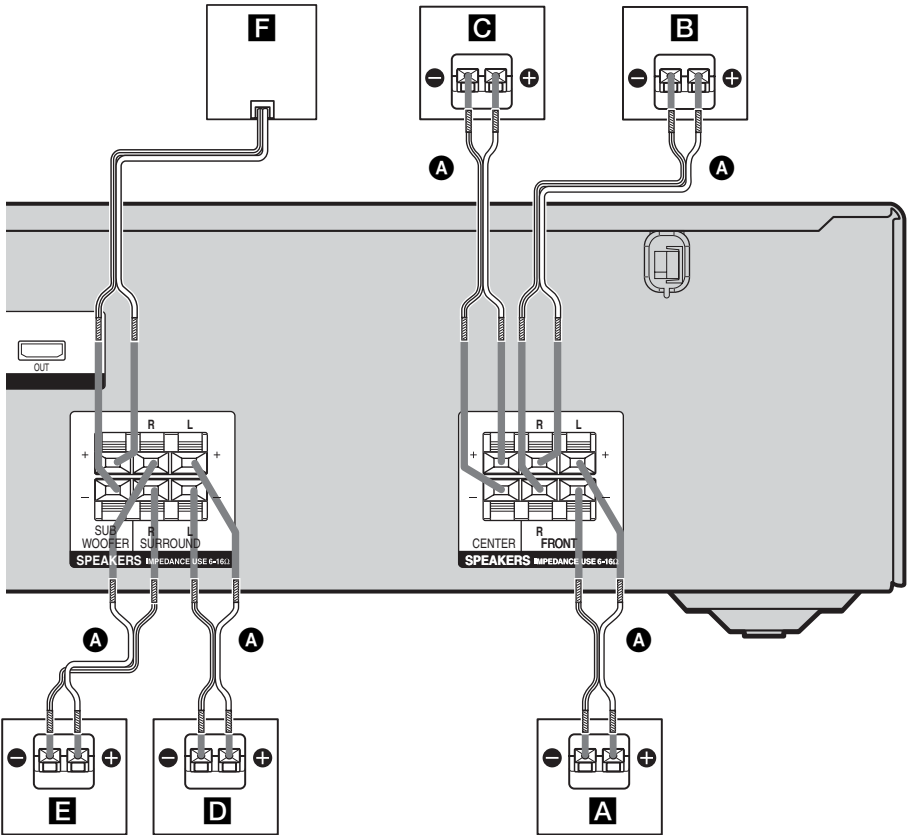

**A** Cords d'enceintes (fournie)<sup>a)</sup>

**A** Enceinte avant (Gauche)

**B** Enceinte avant (Droite)

**C** Enceinte centrale

**D** Enceinte surround (Gauche)

**E** Enceinte surround (Droite)

**F** Caisson de graves

### Conseil

Utilisez les enceintes fournies pour optimiser les performances du système.

<sup>a)</sup> Utilisez les cordons de raccordement longs pour raccorder les enceintes surround et les cordons de raccordement courts pour raccorder les enceintes avant et centrale.

### Raccordement correct des enceintes

Vérifiez le type de l'enceinte en vous référant à la plaque signalétique\* de celle-ci.

Lettre indiquée sur la plaque signalétique de l'enceinte	Type d'enceinte	Emplacement de la plaque signalétique de l'enceinte
L	Avant gauche	Dessous
R	Avant droite	Dessous
SL	Surround gauche	Dessous
SR	Surround droite	Dessous

\* Aucune lettre n'est indiquée sur la plaque signalétique de l'enceinte centrale ou du caisson de graves. Pour plus de détails sur le type des enceintes, reportez-vous à la page 2.



## 3 : Raccordements des appareils audio/vidéo

### Comment raccorder vos appareils

Cette section décrit comment raccorder vos appareils à cet ampli-tuner. Avant de commencer, consultez la section « Appareil à raccorder » pour connaître les pages à consulter pour le raccordement de chaque appareil audio/vidéo.

Après avoir raccordé tous vos appareils, passez à « 4 : Raccordements des antennes » (page 24).

### Appareil à raccorder

Pour raccorder	Voir
Des appareils audio <ul style="list-style-type: none"> <li>• Lecteur Super Audio CD/CD</li> <li>• Un appareil audio portable, tel qu'un lecteur MP3, etc.</li> </ul>	page 18
Avec la prise HDMI <ul style="list-style-type: none"> <li>• Lecteur DVD</li> <li>• Lecteur de disques Blu ray</li> <li>• Téléviseur, projecteur, etc.</li> </ul>	page 20
Des appareils vidéo <ul style="list-style-type: none"> <li>• Lecteur DVD</li> <li>• Tuner satellite/Décodeur</li> <li>• Lecteur de disques Blu ray</li> <li>• Téléviseur</li> </ul>	page 22

## Raccordement d'appareils audio

L'illustration suivante montre comment raccorder des appareils audio tels qu'un lecteur MP3, lecteur Super Audio CD ou un lecteur CD.

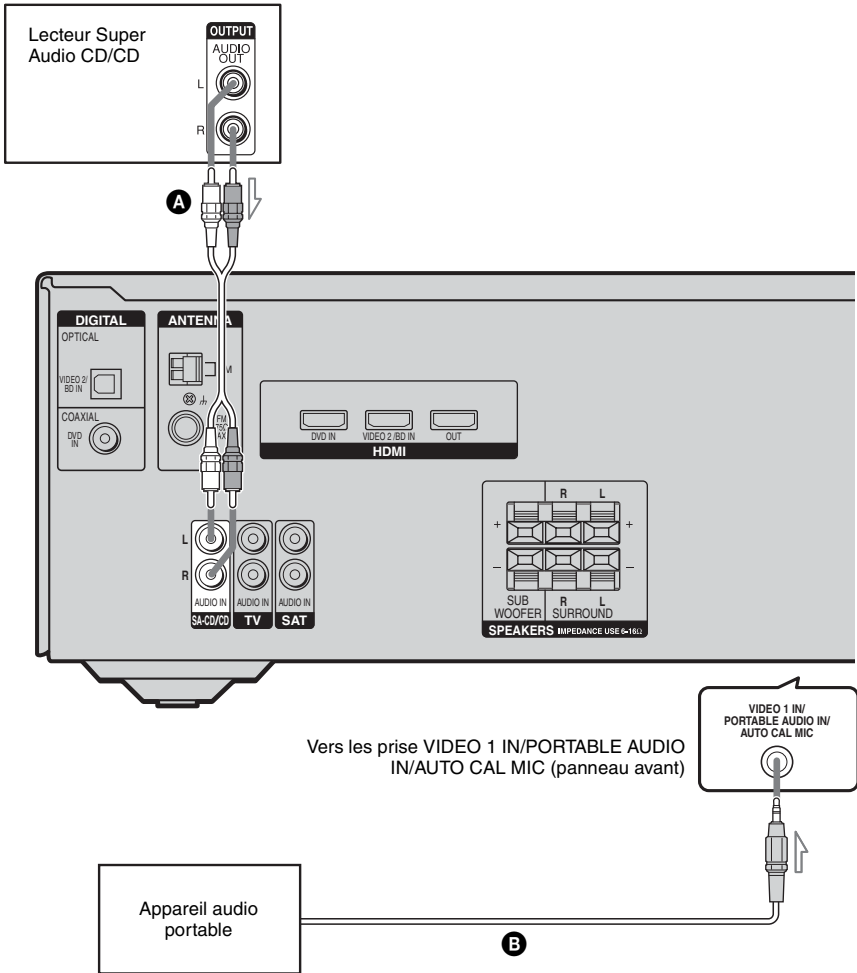

**A** Cordon audio (non fourni)

**B** Câble RCA avec prise de casque stéréo (non fourni)

## Remarques

- Lorsque vous écoutez un appareil raccordé à la prise VIDEO 1 IN/PORTABLE AUDIO IN/AUTO CAL MIC située sur le panneau avant de cet ampli-tuner, des distorsions ou des interruptions du son risquent de se produire. Il ne s'agit pas d'un dysfonctionnement et cela dépend de l'appareil raccordé.
- Si le son provenant de l'appareil raccordé à la prise VIDEO 1 IN/PORTABLE AUDIO IN/AUTO CAL MIC est très faible, vous pouvez monter le niveau du volume. Veuillez toutefois à réduire le niveau de volume avant de sélectionner un autre appareil, pour éviter d'endommager les enceintes.

## Conseil

Il est recommandé d'utiliser le champ sonore « PORTABLE » si la source est de type MP3 ou s'il s'agit d'une autre source compressée.

## Raccordement d'appareils dotés de prises HDMI

HDMI est l'abréviation de High-Definition Multimedia Interface. Il s'agit d'une interface qui transmet les signaux vidéo et audio au format numérique.

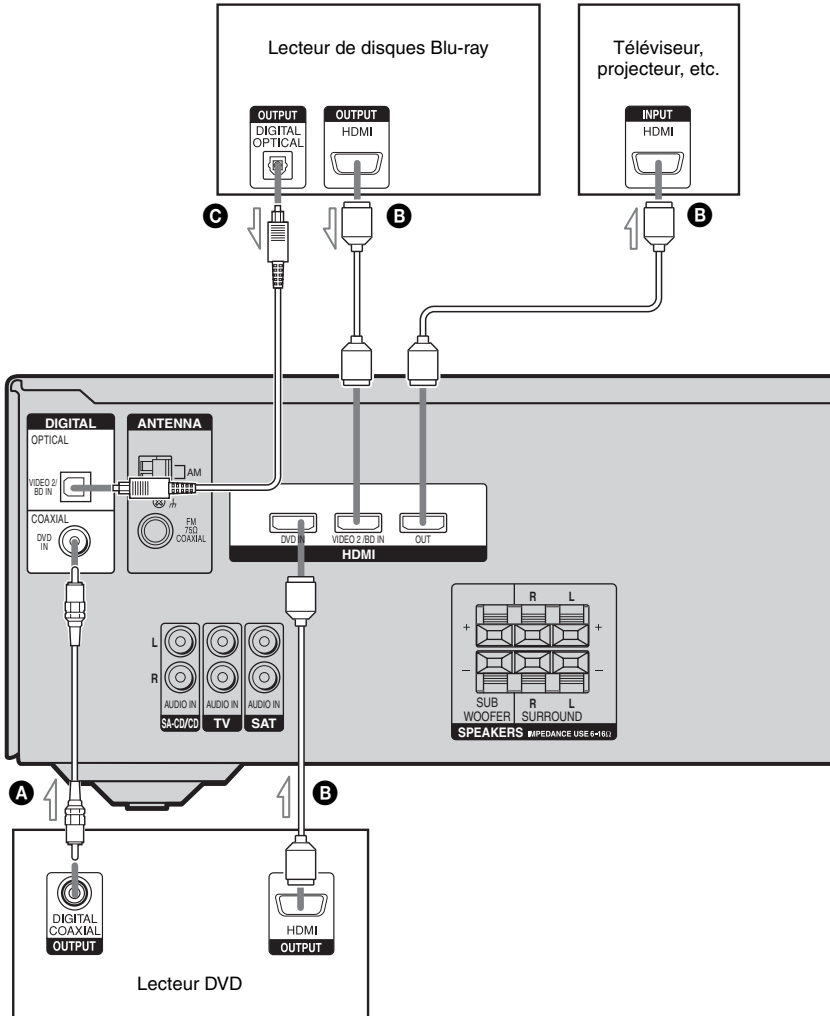

**A** Cordon numérique coaxial (fournie)

**B** Câble HDMI (non fourni)

Il est recommandé d'utiliser un câble HDMI Sony.

**C** Cordon numérique optique (non fourni)

## Remarques sur les raccordements HDMI

- Le son est uniquement émis par le haut-parleur du téléviseur lorsqu'un appareil de lecture et cet ampli-tuner, ainsi que cet ampli-tuner et le téléviseur sont raccordés via la prise HDMI. Pour écouter le son à partir des enceintes fournies et pour profiter du son surround multicanal, veillez à
  - raccorder les prises audio numériques de l'appareil de lecture à l'ampli-tuner ;
  - éteindre ou mettre en sourdine le volume du téléviseur.
- Les signaux audio des zones multi/stéréo d'un Super Audio CD ne sont pas émis.
- Les signaux vidéo émis vers la prise HDMI IN peuvent uniquement provenir de la prise HDMI OUT.
- Vérifiez le réglage de l'appareil raccordé si l'image est de mauvaise qualité ou si le son n'est pas émis par un appareil raccordé via le câble HDMI.
- Il est possible que cet ampli-tuner ne puisse pas transférer des signaux vidéo ou audio avec certains types d'appareils.
- Pour obtenir plus d'informations, reportez-vous au mode d'emploi de chaque appareil raccordé.

## Remarques

- Veuillez mettre l'ampli-tuner sous tension lorsque les signaux vidéo et audio d'un appareil de lecture sont émis vers un téléviseur via l'ampli-tuner. A moins que l'appareil ne soit sous tension, aucun signal ni vidéo, ni audio n'est transmis.
- Lorsque vous raccordez les cordons numériques optiques, insérez les fiches bien droit jusqu'au déclic de mise en place.
- Ne pliez pas les cordons numériques optiques ou ne faites pas de nœuds avec.
- Changez les réglages par défaut de la touche d'entrée VIDEO 2 de la télécommande afin de pouvoir l'utiliser pour commander votre lecteur de disques Blu-ray. Pour plus d'informations, reportez-vous à la section « Changement des affectations des touches » (page 56).
- Vous pouvez également renommer l'entrée VIDEO 2 de façon à l'afficher sur l'afficheur de l'ampli-tuner. Pour plus d'informations, reportez-vous à la section « Attribution de nom aux entrées » (page 55).

## Conseil

Toutes les prises audio numériques sont compatibles avec les fréquences d'échantillonnage 32 kHz, 44,1 kHz, 48 kHz et 96 kHz.

## Raccordement d'appareils vidéo

L'illustration suivante montre comment raccorder des appareils vidéo tels qu'un lecteur DVD, un tuner satellite ou un lecteur de disques Blu ray.

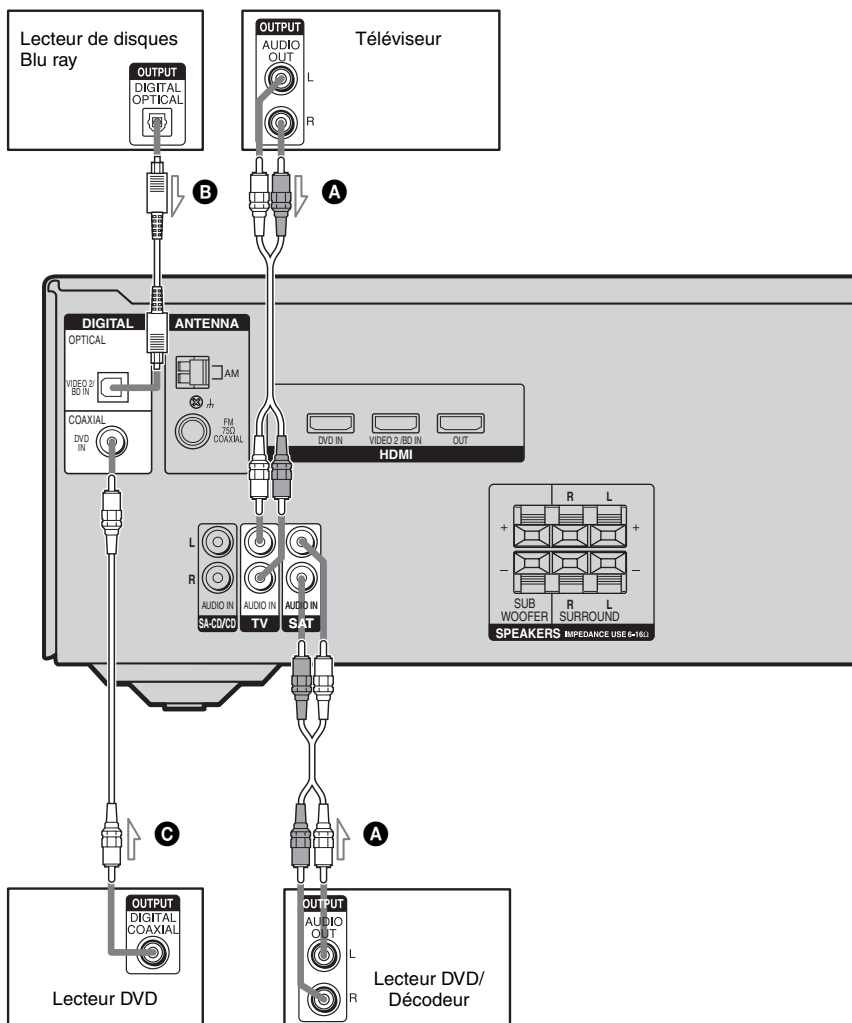

- A** Cordon audio (non fourni)
- B** Cordon numérique optique (non fourni)
- C** Cordon numérique coaxial (fournie)

## Remarques

- Pour émettre un son numérique multicanal depuis le lecteur DVD, réglez la sortie audio numérique sur le lecteur DVD. Reportez-vous au mode d'emploi fourni avec le lecteur DVD.
- Cet ampli-tuner n'est pas doté de prises d'entrée audio analogiques pour DVD. Raccordez votre lecteur DVD à la prise DIGITAL COAXIAL DVD IN de l'ampli-tuner. Pour émettre du son à partir des enceintes avant gauche/droite uniquement, appuyez sur 2CH.
- Lorsque vous raccordez les cordons numériques optiques, insérez les fiches bien droit jusqu'au déclic de mise en place.
- Ne pliez pas les cordons numériques optiques ou ne faites pas de nœuds avec.
- Assurez-vous de raccorder la sortie vidéo du lecteur DVD et du tuner satellite/du décodeur au téléviseur de sorte que l'image soit affichée sur ce dernier. Pour obtenir plus d'informations, reportez-vous au mode d'emploi de chaque appareil raccordé.

## Conseils

- Toutes les prises audio numériques sont compatibles avec les fréquences d'échantillonnage 32 kHz, 44,1 kHz, 48 kHz et 96 kHz.
- Pour émettre le son du téléviseur au moyen des enceintes raccordées à l'ampli-tuner, veillez à :
  - raccorder les prises de sortie audio du téléviseur aux prises TV AUDIO IN de l'ampli-tuner ;
  - éteindre ou mettre en sourdine le volume du téléviseur.

# 4 : Raccordements des antennes

Raccordez l'antenne cadre AM et l'antenne fil FM fournies.

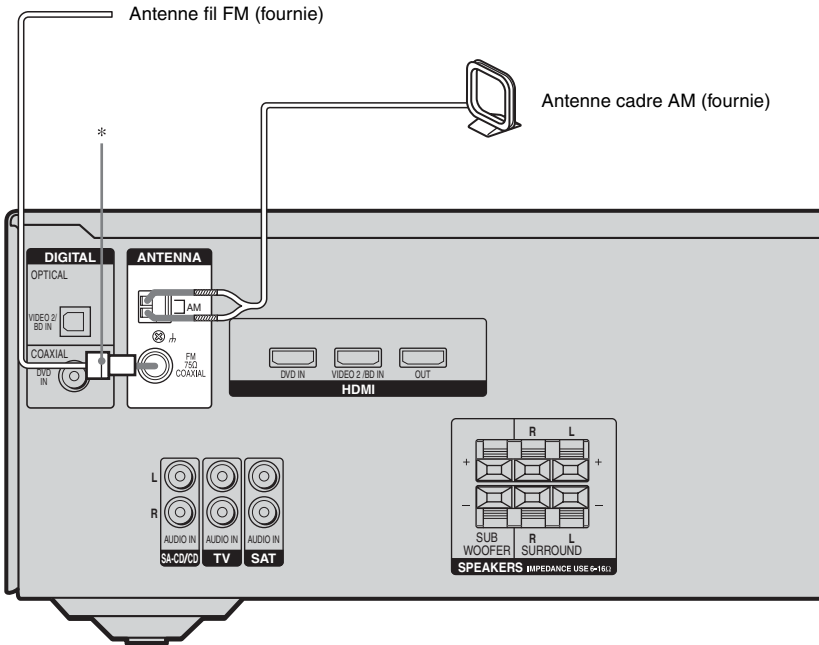

\* La forme du connecteur dépend du code géographique de l'ampli-tuner.

## Remarques

- Pour empêcher les parasites, placez l'antenne cadre AM à l'écart de l'ampli-tuner et des autres appareils.
- Déployez complètement l'antenne fil FM.
- Après avoir raccordé l'antenne fil FM, maintenez-la aussi horizontale que possible.



## 5 : Préparation de l'ampli-tuner et de la télécommande

### Raccordement du cordon d'alimentation secteur

Branchez le cordon d'alimentation sur une prise murale..

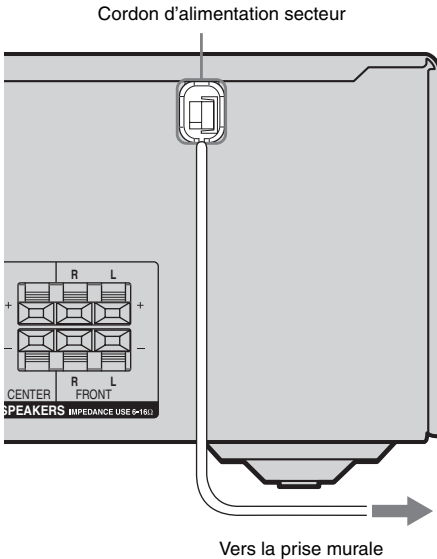

### Exécution des opérations de configuration initiale

Avant d'utiliser l'ampli-tuner pour la première fois, initialisez-le en suivant la procédure ci-dessous. Vous pouvez également utiliser cette procédure pour réinitialiser les réglages aux réglages d'usine.

Pour ce faire, veuillez à utiliser les touches de l'ampli-tuner.

## 1,2

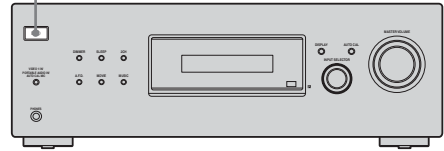

**1 Appuyez sur I/O pour éteindre l'ampli-tuner.**

**2 Maintenez la touche I/O enfoncée pendant 5 secondes.**

L'indication « CLEARING » s'affiche pendant quelques instants, suivie de « CLEARED ».

Les réglages suivants sont réinitialisés aux réglages d'usine :

- tous les réglages des menus LEVEL, TONE, SUR, TUNER, AUDIO et SYSTEM ;
- le champ sonore mémorisé pour chaque entrée et chaque station pré réglée ;
- tous les réglages des champs sonores ;
- toutes les stations pré réglées ;
- tous les noms d'index ayant été attribués aux entrées et stations pré réglées ;
- MASTER VOLUME est réglé sur « VOL MIN » ;
- l'entrée est réglée sur « DVD ».

## Insertion des piles dans la télécommande

Insérez deux piles R6 (format AA) dans la télécommande RM-AAU013.

Respectez les polarités lors de la mise en place des piles.

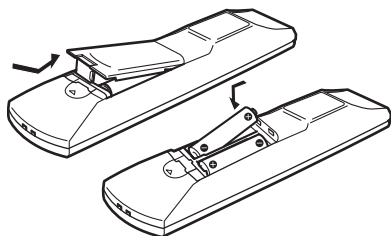

### Remarques

- Ne laissez pas la télécommande dans un endroit très chaud ou très humide.
- N'utilisez pas une pile neuve avec des piles usagées.
- N'utilisez pas des piles alcalines avec des piles d'un autre type.
- N'exposez pas le capteur de télécommande aux rayons directs du soleil ou à des appareils d'éclairage. Ceci pourrait provoquer un dysfonctionnement.
- Si vous prévoyez de ne pas utiliser la télécommande pendant un certain temps, retirez les piles pour éviter qu'elles ne coulent et ne provoquent des dommages ou une corrosion.
- Lorsque vous remplacez les piles, il est possible que les touches de la télécommande soient réinitialisées aux réglages par défaut. Dans ce cas, recommencez l'affectation des touches (page 56).

### Conseil

Dans des conditions normales d'utilisation, les piles durent environ 3 mois. Lorsque l'ampli-tuner ne répond plus à la télécommande, remplacez toutes les piles par des neuves.

## 6 : Calibrage automatique des réglages appropriés (AUTO CALIBRATION)

Cet ampli-tuner est doté de la technologie D.C.A.C. (Digital Cinema Auto Calibration) qui vous permet de réaliser un calibrage automatique de la façon suivante :

- Vérifiez le raccordement entre chaque enceinte et l'ampli-tuner.
- Réglez le niveau des enceintes.
- Mesurez la distance entre chaque enceinte et votre position d'écoute.

Vous pouvez également régler manuellement les niveaux et l'équilibrage des enceintes. Pour plus d'informations, reportez-vous à la section « 7 : Réglage des niveaux et de l'équilibrage des enceintes (TEST TONE) » (page 30).

### Avant d'utiliser Auto Calibration

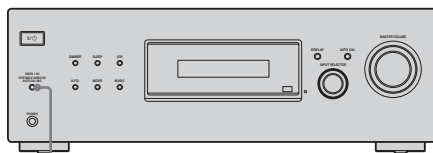

- 1** Raccordez le microphone optimiseur fourni à la prise VIDEO 1 IN/PORTABLE AUDIO IN/AUTO CAL MIC.
- 2** Placez le microphone optimiseur au niveau de votre position d'écoute.
- 3** Placez les enceintes de façon à ce qu'elles se trouvent face au microphone optimiseur.

## Conseils

- Vous pouvez également fixer le microphone optimiseur sur un trépied (non fourni), placé au niveau de votre position d'écoute.
- Veillez à retirer tout obstacle entre le microphone optimiseur et les enceintes.
- Si vous orientez l'enceinte vers le microphone optimiseur, vous obtiendrez une mesure plus précise.

## Utilisation de la fonction Auto Calibration

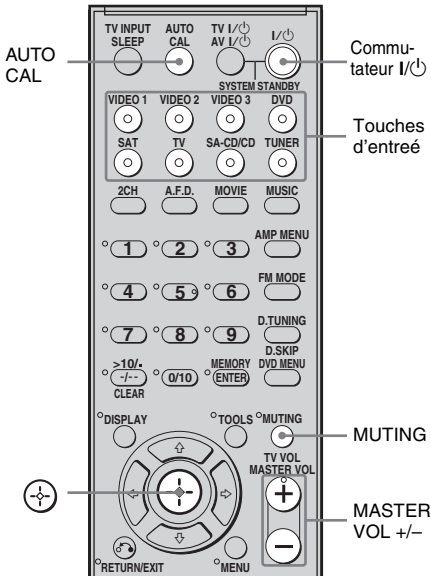

## Appuyez sur AMP MENU, puis sur AUTO CAL.

Les indications suivantes apparaissent sur l'afficheur :

A.CAL [5] → A.CAL [4] → A.CAL [3] → A.CAL [2] → A.CAL [1]

Le processus de mesure prend quelques minutes.

Le tableau ci-dessous indique l'état de l'afficheur lorsque la mesure commence.

Mesure	Afficheur
Du niveau de bruit de l'environnement	NOISE.CHK
Du raccordement des enceintes	MEASURE et SP DET. s'affichent tour à tour*
Du niveau des enceintes	MEASURE et GAIN s'affichent tour à tour*
De la distance des enceintes	MEASURE et DISTANCE s'affichent tour à tour*

\* L'indicateur de l'enceinte correspondante s'allume sur l'afficheur pendant la mesure.

Une fois la mesure terminée, « COMPLETE » apparaît sur l'afficheur et les réglages sont enregistrés.

## Une fois l'opération terminée

Débranchez le microphone optimiseur de l'ampli-tuner.

## Remarques

- La fonction Auto Calibration ne peut pas détecter le caisson de graves. Tous les réglages correspondants sont donc conservés.
- Vous ne pouvez pas sélectionner la fonction Auto Calibration si un casque est raccordé.

## Conseils

- Lorsque Auto Calibration démarre :
  - Placez-vous à une certaine distance des enceintes et de la position d'écoute pour éviter de fausser les mesures. Des signaux de test sont en effet émis par les enceintes pendant la mesure.
  - Evitez de faire du bruit, afin d'obtenir une mesure plus précise.
- La fonction Auto Calibration est désactivée lorsque vous effectuez les opérations suivantes pendant la mesure :
  - Vous appuyez sur I/⏻, les touches d'entrée ou MUTING.
  - Vous changez le niveau de volume.
  - Vous appuyez de nouveau sur AUTO CAL.

## Codes d'erreur et d'avertissement

### Codes d'erreur

Si une erreur est détectée pendant l'exécution de la fonction Auto Calibration, un code d'erreur s'affiche après chaque processus de mesure comme suit :

Code d'erreur → afficheur vide → (code d'erreur → afficheur vide)<sup>a)</sup> → PUSH → afficheur vide → ENTER

<sup>a)</sup> S'affiche lorsque plus d'une erreur est détectée.

### Rectification de l'erreur

- 1 Notez le code d'erreur.
- 2 Appuyez sur ⊕.
- 3 Appuyez sur I/⏻ pour éteindre l'ampli-tuner.
- 4 Rectifiez l'erreur.  
Pour plus d'informations, reportez-vous à la section « Codes d'erreur et solutions » ci-dessous.
- 5 Mettez l'ampli-tuner sous tension et exécutez de nouveau la fonction Auto Calibration (page 27).

## Codes d'erreur et solutions

Code d'erreur	Description	Solution
ERROR 10	L'environnement est trop bruyant.	Veillez à ce que l'environnement soit silencieux pendant l'exécution de la fonction Auto Calibration.
ERROR 11	Les enceintes sont placées trop près du microphone optimiseur.	Eloignez vos enceintes du microphone optimiseur.
ERROR 12	Aucune des enceintes n'est détectée.	Vérifiez que le microphone optimiseur est raccordé correctement et exécutez la fonction Auto Calibration.
ERROR 20	Les enceintes avant ne sont pas détectées ou seule l'une des enceintes avant est détectée.	Vérifiez le raccordement des enceintes avant.
ERROR 21	Seule une des enceintes surround est détectée.	Vérifiez le raccordement des enceintes surround.

### Codes d'avertissement

Pendant l'exécution de la fonction Auto Calibration, le code d'avertissement fournit des informations sur le résultat de la mesure.

Le code d'avertissement apparaît sur l'afficheur de façon cyclique comme suit :  
Code d'avertissement → afficheur vide → (code d'avertissement → afficheur vide)<sup>b)</sup> → PUSH → afficheur vide → ENTER

<sup>b)</sup> S'affiche lorsque plus d'un code d'avertissement est détecté.

Vous pouvez choisir d'ignorer le code d'avertissement étant donné que la fonction Auto Calibration ajuste automatiquement les réglages. Vous pouvez aussi modifier les réglages manuellement.

## Modification manuelle des réglages

- 1 Notez le code d'avertissement.
- 2 Appuyez sur  $\oplus$ .
- 3 Appuyez sur  $I/\cup$  pour éteindre l'ampli-tuner.
- 4 Appliquez la solution préconisée dans la section « Codes d'avertissement et solutions » ci-dessous.
- 5 Mettez l'ampli-tuner sous tension et exécutez de nouveau la fonction Auto Calibration (page 27).

## Codes d'avertissement et solutions

Code d'avertissement	Description	Solution
WARN. 40	L'environnement est bruyant.	Veillez à ce que l'environnement soit silencieux pendant l'exécution de la fonction Auto Calibration.
WARN. 50	L'enceinte centrale n'est pas raccordée.	Veillez à raccorder le enceinte centrale.
WARN. 51	Les enceintes surround ne sont pas raccordées.	Veillez à raccorder les enceintes surround.
WARN. 60	L'équilibre des enceintes avant est hors de portée.	Changez la position des enceintes avant. <sup>c)</sup>
WARN. 62	Le niveau de l'enceinte centrale est hors de portée.	Changez la position de l'enceinte centrale. <sup>d)</sup>
WARN. 63	Le niveau de l'enceinte surround gauche est hors de portée.	Changez la position de l'enceinte surround gauche. <sup>e)</sup>
WARN. 64	Le niveau de l'enceinte surround droite est hors de portée.	Changez la position de l'enceinte surround droite. <sup>f)</sup>
WARN. 70	La distance des enceintes avant est hors de portée.	Changez la position des enceintes avant. <sup>c)</sup>

Code d'avertissement	Description	Solution
WARN. 72	La distance de enceintes centrale est hors de portée.	Changez la position de l'enceinte centrale. <sup>d)</sup>
WARN. 73	La distance de enceintes surround gauche est hors de portée.	Changez la position de l'enceinte surround gauche. <sup>e)</sup>
WARN. 74	La distance de enceintes surround droite est hors de portée.	Changez la position de l'enceinte surround droite. <sup>f)</sup>

<sup>c)</sup> Pour plus d'informations, reportez-vous à la section « Distance de l'enceinte avant » (page 40).

<sup>d)</sup> Pour plus d'informations, reportez-vous à la section « Distance de l'enceinte centrale » (page 40).

<sup>e)</sup> Pour plus d'informations, reportez-vous à la section « Distance de l'enceinte surround gauche » (page 41).

<sup>f)</sup> Pour plus d'informations, reportez-vous à la section « Distance de l'enceinte surround droite » (page 41).

## 7 : Réglage des niveaux et de l'équilibrage des enceintes

### (TEST TONE)

Vous pouvez régler les niveaux et l'équilibrage des enceintes en écoutant le signal de test à partir de votre position d'écoute.

#### Conseil

L'ampli-tuner utilise un signal de test ayant une fréquence centrée sur 800 Hz.

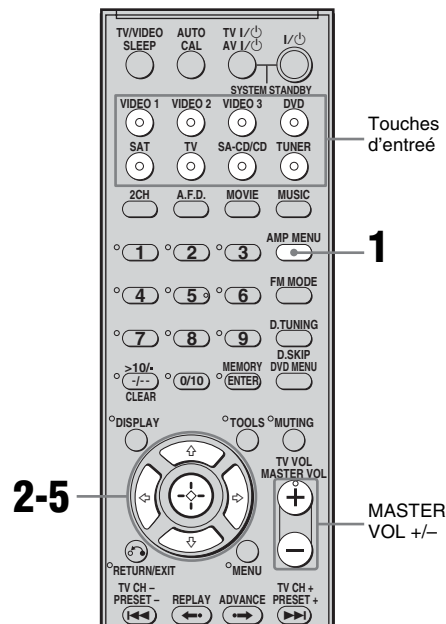

### 1 Appuyez sur AMP MENU.

« 1-LEVEL » apparaît sur l'afficheur.

### 2 Appuyez sur ou sur pour accéder au menu.

### 3 Appuyez plusieurs fois sur pour sélectionner « T. TONE ».

### 4 Appuyez sur ou pour accéder au paramètre.

### 5 Appuyez plusieurs fois sur pour sélectionner « T. TONE Y ».

Le signal de test est émis par chaque enceinte selon la séquence suivante :  
Avant gauche → Centrale → Avant droite → Surround droite → Surround gauche → Caisson de graves

### 6 Réglez les niveaux et l'équilibrage des enceintes à l'aide du menu LEVEL, afin que le signal de test soit le même pour chaque enceinte.

Pour plus d'informations, reportez-vous à la section « Réglage du niveau (menu LEVEL) » (page 37).

#### Conseils

- Pour régler le niveau de toutes les enceintes simultanément, appuyez sur MASTER VOL +/- . Vous pouvez également utiliser MASTER VOLUME sur l'ampli-tuner.
- Les valeurs réglées s'affichent sur l'afficheur pendant le réglage.

### Pour désactiver le signal de test

Répétez les étapes 1 à 5 ci-dessus pour sélectionner « T. TONE N ». Vous pouvez également appuyer sur n'importe quelle touche d'entrée.

## Sélection d'un appareil

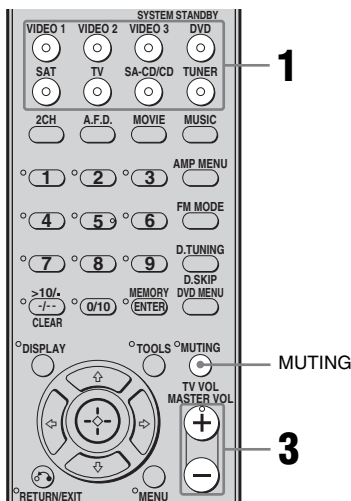

### 1 Appuyez sur la touche d'entrée pour sélectionner un appareil.

Vous pouvez également utiliser INPUT SELECTOR sur l'ampli-tuner. L'entrée sélectionnée s'affiche.

Entrée sélectionnée [Afficheur]	Appareils utilisables pour la lecture
VIDEO1 [VIDEO 1/ PORTABLE AUDIO ]*	Lecture MP3, etc., raccordé à la prise VIDEO 1 IN/ PORTABLE AUDIO IN/ AUTO CAL MIC
VIDEO 2 [VIDEO 2/BD]*	Lecture de disques Blu ray, etc., raccordé à la prise VIDEO 2/BD
DVD [DVD]	Lecteur DVD, etc., raccordé à la prise DVD
SA-CD/CD [SA-CD/CD]	Lecteur Super Audio CD/lecteur CD, etc., raccordés à la prise SA-CD/CD
TV [TV]	Téléviseur, etc., raccordé à la prises TV
SAT [SAT]	Tuner satellite, etc., raccordé à la prises SAT
TUNER [Bande FM ou AM]	Tuner radio intégré

\*« VIDEO 1/PORTABLE AUDIO » et « VIDEO 2/BD » défile sur l'afficheur, puis « VIDEO 1 » et « VIDEO 2 » apparaît.

### 2 Allumez l'appareil et lancez la lecture.

### 3 Appuyez sur MASTER VOL +/- pour régler le volume.

Vous pouvez également utiliser MASTER VOLUME sur l'ampli-tuner.

### Pour couper le son

Appuyez sur MUTING.

La fonction de coupure du son est désactivée lorsque vous effectuez les opérations suivantes :

- Vous appuyez de nouveau sur MUTING.
- Vous augmentez le volume.
- Vous éteignez l'ampli-tuner.

### Pour éviter d'endommager vos enceintes

Avant d'éteindre l'ampli-tuner, veillez à baisser le niveau du volume.

# Ecoute/lecture d'un appareil

## Ecoute d'un CD/Super Audio CD

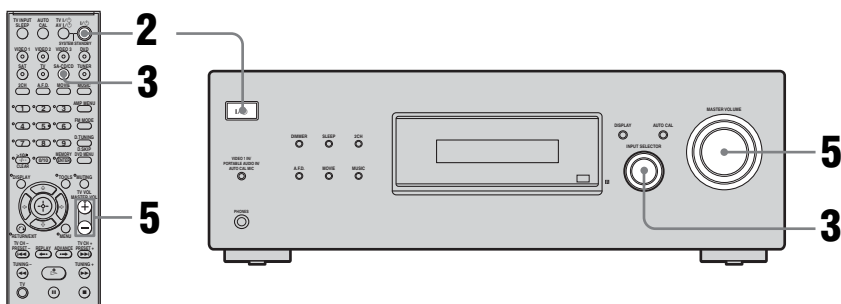

### Remarques

- Le fonctionnement est décrit pour un lecteur Super Audio CD de Sony.
- Reportez-vous au mode d'emploi fourni avec le lecteur Super Audio CD ou le lecteur CD.

### Conseils

- Vous pouvez sélectionner le champ sonore approprié au type de musique. Pour plus d'informations, voir page 45.  
Champs sonores recommandés :  
Musique classique : HALL  
Jazz : JAZZ  
Concert : CONCERT
- Vous pouvez écouter le son enregistré en format 2 canaux sur toutes les enceintes (multicanal). Pour plus d'informations, voir page 43.

**1** Allumez le lecteur Super Audio CD/lecteur CD, puis placez le disque sur le plateau.

**2** Allumez l'ampli-tuner.

**3** Appuyez sur SA-CD/CD.

Vous pouvez également utiliser INPUT SELECTOR sur l'ampli-tuner pour sélectionner « SA-CD/CD ».

**4** Lancez la lecture du disque.

**5** Réglez le volume à un niveau approprié.

**6** Une fois la lecture du Super Audio CD/CD terminée, éjectez le disque, puis éteignez l'ampli-tuner et le lecteur Super Audio CD/CD.



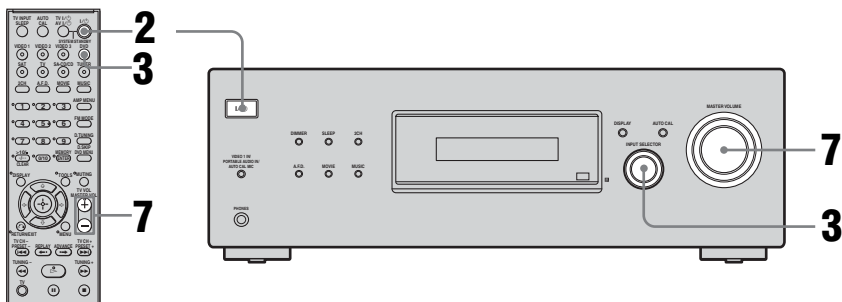

### Remarques

- Reportez-vous au mode d'emploi fourni avec le téléviseur et le lecteur DVD.
- Vérifiez les points suivants si vous n'entendez pas le son en format multicanal :
  - Assurez-vous que l'ampli-tuner est raccordé au lecteur DVD via un raccordement numérique.
  - Assurez-vous que la sortie audio numérique du lecteur DVD est correctement configurée.

### Conseils

- Si nécessaire, sélectionnez le format du son du disque à lire.
  - Vous pouvez sélectionner le champ sonore approprié au type de film/de musique. Pour plus d'informations, voir page 45.
- Champs sonores recommandés :
- Film : C.ST.EX  
Musique : CONCERT

**1 Allumez le téléviseur et le lecteur DVD.**

**2 Allumez l'ampli-tuner.**

**3 Appuyez sur DVD.**

Vous pouvez également utiliser INPUT SELECTOR sur l'ampli-tuner pour sélectionner « DVD ».

**4 Sélectionnez l'entrée du téléviseur pour pouvoir afficher l'image du DVD.**

Si aucune image n'apparaît sur l'écran du téléviseur, vérifiez que la sortie vidéo du lecteur DVD est raccordée au téléviseur.

**5 Configurez le lecteur DVD.**

Reportez-vous au « Guide d'installation rapide » fourni avec l'ampli-tuner.

**6 Lancez la lecture du disque.**

**7 Réglez le volume à un niveau approprié.**

**8 Une fois la lecture du DVD terminée, éjectez le disque, puis éteignez l'ampli-tuner, le téléviseur et le lecteur DVD.**

## Utilisation de l'amplificateur

### Navigation dans les menus

Les menus de l'amplificateur vous permettent d'effectuer différents réglages afin de personnaliser l'ampli-tuner.

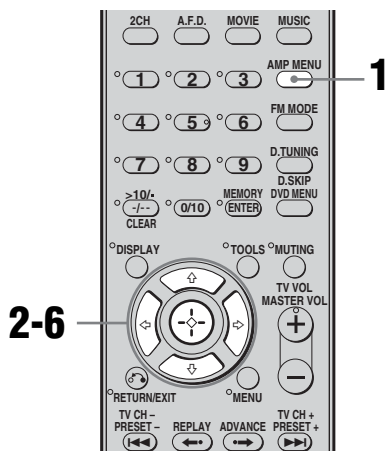

### 6 Appuyez plusieurs fois sur $\uparrow/\downarrow$ pour sélectionner le réglage de votre choix.

Le réglage est automatiquement validé.

### Pour revenir à l'affichage précédent

Appuyez sur  $\leftarrow$ .

### Pour quitter le menu

Appuyez sur AMP MENU.

### Remarque

Certains paramètres et réglages peuvent apparaître estompés sur l'affichage. Cela signifie qu'ils sont indisponibles ou fixes et non modifiables.

### 1 Appuyez sur AMP MENU.

« 1-LEVEL » apparaît sur l'afficheur.

### 2 Appuyez plusieurs fois sur $\uparrow/\downarrow$ pour sélectionner le menu que vous souhaitez utiliser.

### 3 Appuyez sur $\odot$ ou $\rightarrow$ pour accéder au menu.

### 4 Appuyez plusieurs fois sur $\uparrow/\downarrow$ pour sélectionner le paramètre que vous souhaitez régler.

### 5 Appuyez sur $\odot$ ou $\rightarrow$ pour accéder au paramètre.

## Aperçu des menus

Les options suivantes sont disponibles dans chaque menu. Pour plus d'informations sur la navigation dans les menus, reportez-vous à la page 34.

Menu [Afficheur]	Paramètres [Afficheur]	Réglages	Réglage initial
LEVEL (37) [1-LEVEL]	Signal de test <sup>a)</sup> [T. TONE]	T. TONE Y, T. TONE N	T. TONE N
	Equilibrage des enceintes avant <sup>a)</sup> [FRT BAL]	BAL. L +1 à BAL. L +8, BALANCE, BAL. R +1 à BAL. R +8	BALANCE
	Niveau de l'enceinte centrale [CNT LVL]	CNT -10 dB à CNT +10 dB (incréments de 1 dB)	CNT 0 dB
	Niveau de l'enceinte surround gauche [SL LVL]	SUR L -10 dB à SUR L +10 dB (incréments de 1 dB)	SUR L 0 dB
	Niveau de l'enceinte surround droite [SR LVL]	SUR R -10 dB à SUR R +10 dB (incréments de 1 dB)	SUR R 0 dB
	Niveau du caisson de graves [SW LVL]	SW -10 dB à SW +10 dB (incréments de 1 dB)	SW 0 dB
	Compresseur de plage dynamique <sup>a)</sup> [D. RANGE]	COMP. OFF, COMP. STD, COMP. MAX	COMP. OFF
TONE (38) [2-TONE]	Niveau des graves des enceintes avant [BASS LVL]	BASS -6 dB à BASS +6 dB (incréments de 1 dB)	BASS 0 dB
	Niveau des aigus des enceintes avant [TRE LVL]	TRE -6 dB à TRE +6 dB (incréments de 1 dB)	TRE 0 dB
SUR (38) [3-SUR]	Sélection du champ sonore <sup>a)</sup> [S.F. SELECT]	2CH ST., A.F.D. AUTO, DOLBY PL, PLII MV, PLII MS, MULTI ST., C.ST.EX A, C.ST.EX B, C.ST.EX C, PORTABLE, HALL, JAZZ, CONCERT	A.F.D. AUTO
	Niveau d'effet <sup>a)b)</sup> [EFFECT]	EFCT. MIN, EFCT. STD, EFCT. MAX	EFCT. STD
TUNER (39) [4-TUNER]	Mode de réception de stations FM <sup>a)</sup> [FM MODE]	FM AUTO, FM MONO	FM AUTO
	Attribution de nom aux stations pré-réglées <sup>a)</sup> [NAME IN]		

<b>Menu [Afficheur]</b>	<b>Paramètres [Afficheur]</b>	<b>Réglages</b>	<b>Réglage initial</b>
AUDIO (39) [5-AUDIO]	Priorité au décodage d'une entrée audio numérique <sup>a)</sup> [DEC. PRI.]	DEC. AUTO, DEC. PCM	DEC. AUTO pour : VIDEO 2 ; DEC. PCM pour : DVD
	Sélection de la langue d'une émission numérique <sup>a)</sup> [DUAL]	DUAL M/S, DUAL M, DUAL S, DUAL M+S	DUAL M
	Synchronisation du son et de la sortie vidéo <sup>a)</sup> [A.V. SYNC.]	A.V.SYNC. Y, A.V.SYNC. N	A.V.SYNC. N
	Attribution de nom aux entrées <sup>a)</sup> [NAME IN]		
SYSTEM (40) [6-SYSTEM]	Distance de l'enceinte avant <sup>a)</sup> [FRT DIST.]	DIST. 1.0 m à DIST. 7.0 m (incréments de 0,1 m)	DIST. 3.0 m
	Distance de l'enceinte centrale <sup>a)</sup> [CNT DIST.]	DIST. ■■ m entre la distance de l'enceinte avant et 1,5 m (incréments de 0,1 m)	DIST. 3.0 m
	Distance de l'enceinte surround gauche <sup>a)</sup> [SL DIST.]	DIST. ■■ m entre la distance de l'enceinte avant et 4,5 m (incréments de 0,1 m)	DIST. 3.0 m
	Distance de l'enceinte surround droite <sup>a)</sup> [SR DIST.]	DIST. ■■ m entre la distance de l'enceinte avant et 4,5 m (incréments de 0,1 m)	DIST. 3.0 m
	Position des enceintes surround <sup>a)</sup> [SUR POS.]	SIDE/LO, SIDE/HI, BEHD/LO, BEHD/HI	SIDE/LO
	Luminosité de l'affichage <sup>a)</sup> [DIMMER]	0% dim, 40% dim, 70% dim	0% dim
A. CAL (42) [7-A. CAL]	Calibrage automatique <sup>a)</sup> [AUTO CAL]	A.CAL YES, A.CAL NO	A.CAL NO

<sup>a)</sup>Pour plus d'informations, reportez-vous aux pages indiquées entre parenthèses.

<sup>b)</sup>L'effet surround n'est pas disponible pour le champ sonore « PORTABLE ».

## Réglage du niveau

### (menu LEVEL)

Vous pouvez utiliser le menu LEVEL pour régler l'équilibrage et le niveau de chaque enceinte. Ces réglages sont appliqués à tous les champs sonores.

Sélectionnez « 1-LEVEL » dans les menus de l'amplificateur. Pour plus d'informations sur le réglage des paramètres, reportez-vous à la section « Navigation dans les menus » (page 34) et « Aperçu des menus » (page 35).

### Paramètres du menu LEVEL

#### ■ T. TONE (signal de test)

Permet de régler les niveaux et l'équilibrage des enceintes en écoutant le signal de test à partir de votre position d'écoute. Pour plus d'informations, reportez-vous à la section « 7 : Réglage des niveaux et de l'équilibrage des enceintes (TEST TONE) » (page 30).

#### ■ FRT BAL (équilibrage des enceintes avant)

Permet de régler l'équilibrage entre les enceintes gauche et droite.

#### ■ CNT LVL (niveau de l'enceinte centrale)

#### ■ SL LVL (niveau de l'enceinte surround gauche)

#### ■ SR LVL (niveau de l'enceinte surround droite)

#### ■ SW LVL (niveau du caisson de graves)

#### ■ D. RANGE (compresseur de plage dynamique)

Permet de compresser la plage dynamique de la piste son. Cette fonction est utile lorsque vous souhaitez regarder un film à faible volume tard la nuit. La compression de la plage dynamique est uniquement possible avec les sources Dolby Digital.

- COMP. OFF

La plage dynamique n'est pas compressée.

- COMP. STD

La plage dynamique est compressée de la manière voulue par l'ingénieur du son.

- COMP. MAX

La plage dynamique est considérablement compressée.

#### Conseil

Le compresseur de plage dynamique vous permet de compresser la plage dynamique de la piste son en fonction des informations de plage dynamique contenues dans le signal Dolby Digital.

Le réglage standard « COMP. STD » n'offre qu'une légère compression. Nous vous recommandons donc d'utiliser le réglage « COMP. MAX ». La plage dynamique sera alors considérablement compressée, ce qui vous permettra de regarder des films à faible volume tard la nuit. A la différence des limiteurs analogiques, les niveaux sont prédéterminés et procurent une compression très naturelle.

## Réglage de la tonalité (menu TONE)

Vous pouvez utiliser le menu TONE pour régler la qualité de la tonalité (niveau des graves/aigus) des enceintes avant. Ces réglages sont appliqués à tous les champs sonores.

Sélectionnez « 2-TONE » dans les menus de l'amplificateur. Pour plus d'informations sur le réglage des paramètres, reportez-vous à la section « Navigation dans les menus » (page 34) et « Aperçu des menus » (page 35).

### Paramètres du menu TONE

- **BASS LVL (niveau des graves des enceintes avant)**
- **TRE LVL (niveau des aigus des enceintes avant)**

## Réglages du son surround (menu SUR)

Vous pouvez utiliser le menu SUR pour sélectionner le champ sonore de votre choix pour un plus grand confort d'écoute. Sélectionnez « 3-SUR » dans les menus de l'amplificateur. Pour plus d'informations sur le réglage des paramètres, reportez-vous à la section « Navigation dans les menus » (page 34) et « Aperçu des menus » (page 35).

### Paramètres du menu SUR

#### ■ S.F. SELCT (sélection du champ sonore)

Permet de sélectionner le champ sonore de votre choix. Pour plus d'informations, reportez-vous à la section « Utilisation du son surround » (page 43).

#### Remarque

L'ampli-tuner vous permet d'appliquer le dernier champ sonore sélectionné à une entrée dès que celle-ci est sélectionnée (Sound Field Link). Par exemple, si vous sélectionnez « HALL » pour l'entrée SA-CD/CD, que vous basculez ensuite sur une autre entrée, puis que vous revenez à SA-CD/CD, « HALL » sera de nouveau automatiquement appliqué.

#### ■ EFFECT (niveau d'effet)

Permet de régler la « présence » de l'effet surround pour les champs sonores sélectionnés à l'aide des touches MOVIE ou MUSIC et pour le champ sonore « HP THEA ». Toutefois, l'effet surround n'est pas disponible pour le champ sonore « PORTABLE ».

- EFCT. MIN  
L'effet surround est extrêmement peu marqué.
- EFCT. STD  
L'effet surround est standard.
- EFCT. MAX  
L'effet surround est extrêmement marqué.

## Réglages du tuner

### (menu TUNER)

Vous pouvez utiliser le menu TUNER pour régler le mode de réception des stations FM et pour attribuer un nom aux stations pré-réglées. Sélectionnez « 4-TUNER » dans les menus de l'amplificateur. Pour plus d'informations sur le réglage des paramètres, reportez-vous à la section « Navigation dans les menus » (page 34) et « Aperçu des menus » (page 35).

### Paramètres du menu TUNER

#### ■ FM MODE (mode de réception de stations FM)

- FM AUTO

Cet ampli-tuner décode les signaux comme des signaux stéréo lorsque la station de radio est émise en stéréo.

- FM MONO

Cet ampli-tuner décode les signaux comme des signaux mono quels que soient les signaux émis.

#### ■ NAME IN (attribution d'un nom aux stations pré-réglées)

Permet de régler le nom des stations pré-réglées. Pour plus d'informations, reportez-vous à la section « Attribution d'un nom aux stations pré-réglées » (page 52).

## Réglages du son

### (menu AUDIO)

Vous pouvez utiliser le menu AUDIO pour effectuer des réglages du son selon vos préférences.

Sélectionnez « 5-AUDIO » dans les menus de l'amplificateur. Pour plus d'informations sur le réglage des paramètres, reportez-vous à la section « Navigation dans les menus » (page 34) et « Aperçu des menus » (page 35).

### Paramètres du menu AUDIO

#### ■ DEC. PRI. (priorité au décodage d'une entrée audio numérique)

Permet de spécifier le mode d'entrée pour l'entrée du signal numérique sur les prises DIGITAL IN.

- DEC. AUTO

Bascule automatiquement le mode d'entrée entre DTS, Dolby Digital ou PCM.

- DEC. PCM

Les signaux PCM sont prioritaires (afin d'éviter toute interruption lorsque la lecture démarre).

Toutefois, lorsque d'autres signaux sont entrés, il est possible qu'aucun son ne soit émis selon le format. Dans ce cas, réglez « DEC. AUTO ».

#### Remarque

Si l'option « DEC. AUTO » est réglée et que le son provenant des prises audio numériques (pour le lecteur CD, etc.) est interrompu lorsque la lecture démarre, réglez « DEC. PCM ».

## ■ DUAL (sélection de la langue d'une émission numérique)

Permet de sélectionner la langue que vous souhaitez écouter lors d'une émission numérique. Cette fonction est uniquement opérante pour les sources Dolby Digital.

- DUAL M/S (principal/secondaire)  
Le son de la langue principale est émis par l'enceinte avant gauche et le son de la langue secondaire est émis par l'enceinte avant droite simultanément.
- DUAL M (principal)  
Le son de la langue principale est émis.
- DUAL S (secondaire)  
Le son de la langue secondaire est émis.
- DUAL M+S (principal + secondaire)  
Le son mélangé des deux langues (principales et secondaire) est émis.

## ■ A.V. SYNC. (Synchronisation du son et de la sortie vidéo)

- A.V.SYNC. Y (oui) (retard : 68 ms)  
La sortie du son est retardée pour corriger l'écart entre la sortie de l'image et celle du son.
- A.V.SYNC. N (non) (retard : 0 ms)  
La sortie du son n'est pas retardée.

## Remarques

- Ce paramètre est utile lorsque vous utilisez un écran LCD ou plasma de grande taille ou un projecteur.
- Ce paramètre est uniquement valide lorsque vous utilisez un champ sonore sélectionné à l'aide des touches 2CH ou A.F.D.
- Ce paramètre n'est pas valable lorsque des signaux PCM 96 kHz ou DTS 2048 sont reçus.

## ■ NAME IN (attribution de nom aux entrées)

Permet de définir le nom des entrées. Pour plus d'informations, reportez-vous à la section « Attribution de nom aux entrées » (page 55).

# Réglages du système (menu SYSTEM)

Vous pouvez utiliser le menu SYSTEM pour définir la taille et la distance des enceintes raccordées à ce système. Sélectionnez « 6-SYSTEM » dans les menus de l'amplificateur. Pour plus d'informations sur le réglage des paramètres, reportez-vous à la section « Navigation dans les menus » (page 34) et « Aperçu des menus » (page 35).

## Paramètres du menu SYSTEM

### ■ FRT DIST. (distance de l'enceinte avant)

Permet de régler la distance entre votre position d'écoute et les enceintes avant (A). Si les deux enceintes avant ne sont pas placées à égale distance de votre position d'écoute, réglez la distance par rapport à la distance moyenne séparant les enceintes avant.

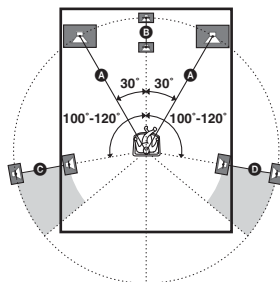

### ■ CNT DIST. (distance de l'enceinte centrale)

Permet de régler la distance entre votre position d'écoute et l'enceinte centrale. La distance de l'enceinte centrale doit être réglée à partir d'une distance comprise entre celle de l'enceinte avant (A) et une distance de 1,5 mètres plus proche de votre position d'écoute (B).



### ■ SL DIST. (distance de l'enceinte surround gauche)

Permet de régler la distance entre votre position d'écoute et l'enceinte surround gauche. La distance de l'enceinte surround gauche doit être réglée à partir d'une distance comprise entre celle de l'enceinte avant (A) et une distance de 4,5 mètres plus proche de votre position d'écoute (C).

### ■ SR DIST. (distance de l'enceinte surround droite)

Permet de régler la distance entre votre position d'écoute et l'enceinte surround droite. La distance de l'enceinte surround droite doit être réglée à partir d'une distance comprise entre celle de l'enceinte avant (A) et une distance de 4,5 mètres plus proche de votre position d'écoute (D).

### Conseil

L'ampli-tuner permet de saisir la position de l'enceinte en termes de distance. Toutefois, il est impossible de placer l'enceinte centrale plus loin que les enceintes avant. L'enceinte centrale ne peut pas non plus être placée à moins de 1,5 mètres des enceintes avant. De même, les enceintes surround ne peuvent pas être placées plus loin de la position d'écoute que les enceintes avant. Elles ne peuvent pas non plus être placées à moins de 4,5 mètres de celles-ci. En effet, un positionnement incorrect de la distance des enceintes ne permet pas d'apprécier pleinement le son surround.

Notez que si la distance de l'enceinte par rapport à la position d'écoute est inférieure à la distance réelle, le son émis. Cette enceinte donne alors l'impression d'être plus loin qu'elle ne se trouve réellement. Si, par exemple, vous spécifiez pour l'enceinte centrale une distance de 1 à 2 mètres inférieure à la distance réelle, vous aurez l'impression de vous trouver « à l'intérieur » de l'écran. Si l'effet surround ne vous satisfait pas car les enceintes surround sont trop proches, vous pourrez créer un espace sonore plus vaste en spécifiant une distance inférieure à la distance réelle pour les enceintes surround.

Le réglage de ces paramètres en écoutant le son permet souvent d'obtenir un son surround bien meilleur. Tentez l'expérience !

### ■ SUR POS. (position des enceintes surround)

Permet de spécifier l'emplacement de vos enceintes surround pour une meilleure utilisation des effets surround avec les modes Cinema Studio EX (page 46).

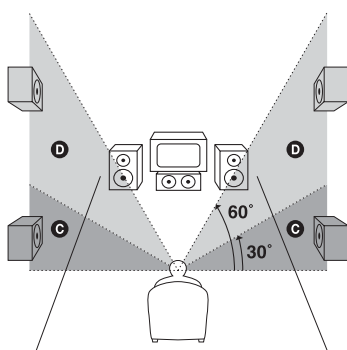
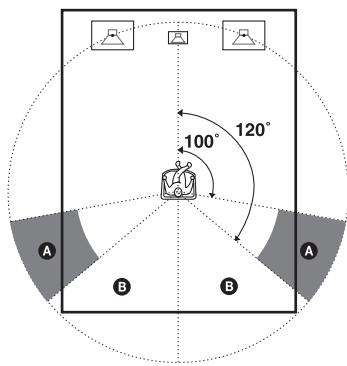

- **SIDE/LO**  
Sélectionnez cette option si vos enceintes surround sont placées dans les sections A et C.
- **SIDE/HI**  
Sélectionnez cette option si vos enceintes surround sont placées dans les sections A et D.
- **BEHD/LO**  
Sélectionnez cette option si vos enceintes surround sont placées dans les sections B et C.
- **BEHD/HI**  
Sélectionnez cette option si vos enceintes surround sont placées dans les sections B et D.

## Conseil

La position des enceintes surround est tout particulièrement destinée à l'application des modes Cinema Studio EX. Pour les autres champs sonores, la position des enceintes ne joue pas un rôle essentiel.

Ces champs sonores ont été conçus en supposant que les enceintes surround sont positionnées derrière la position d'écoute, mais la représentation sonore reste cohérente même si les enceintes surround sont positionnées avec un angle plutôt ouvert. Toutefois, si les enceintes sont directement dirigées vers la position d'écoute depuis la droite et la gauche, les effets surround perdent de leur netteté si vous ne sélectionnez pas l'option « SIDE/LO » ou « SIDE/HI ».

Chaque environnement d'écoute comporte néanmoins de nombreuses variantes telles que la réflexion des murs. Il se peut donc qu'avec l'option « BEHD/HI » vous obteniez de meilleurs résultats en positionnant les enceintes au-dessus de la position d'écoute, même si elles se trouvent directement à gauche et à droite.

Même si cela doit résulter en un paramétrage différent de celui indiqué ci-dessus, nous vous recommandons d'écouter un logiciel codé surround multicanal et de choisir le paramétrage donnant la meilleure impression spatiale et assurant le mieux la cohérence entre le son des enceintes surround et celui des enceintes avant. En cas de doute, sélectionnez « BEHD/LO » ou « BEHD/HI », puis utilisez le paramètre de distance des enceintes et les réglages de niveau des enceintes pour obtenir un bon équilibre des canaux.

## ■ DIMMER (luminosité de l'affichage)

Permet de régler la luminosité à 3 niveaux.

## Calibrage automatique des réglages appropriés (menu A. CAL)

Pour plus d'informations, reportez-vous à la section « 6 : Calibrage automatique des réglages appropriés (AUTO CALIBRATION) » (page 26).

# Utilisation du son Dolby Digital et DTS Surround (AUTO FORMAT DIRECT)

Le mode Auto Format Direct (A.F.D.) vous permet d'obtenir une restitution plus fidèle du son et de sélectionner le mode de décodage pour l'écoute d'un son stéréo 2 canaux comme un son multicanal.

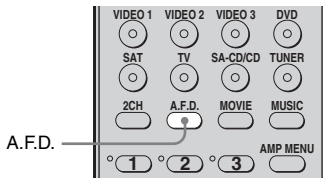

**Appuyez plusieurs fois sur A.F.D. pour sélectionner le champ sonore que vous souhaitez utiliser.**

Pour plus d'informations, reportez-vous à la section « Types de mode A.F.D. » (page 44).

## Types de mode A.F.D.

<b>Mode de décodage</b>	<b>Mode A.F.D. [Afficheur]</b>	<b>Son multicanal après décodage</b>	<b>Effet</b>
(Détection automatique)	A.F.D. AUTO [A.F.D. AUTO]	(Détection automatique)	Présente le son tel qu'il a été enregistré/décodé sans ajouter d'effet surround. Toutefois cet ampli-tuner émet un signal basse fréquence vers le caisson de graves en l'absence de signaux LFE.
Dolby Pro Logic	PRO LOGIC [DOLBY PL]	4 canaux	Le décodage Dolby Pro Logic est exécuté. La source enregistrée au format 2 canaux est décodée sur 4.1 canaux.
Dolby Pro Logic II	PRO LOGIC II MOVIE [PLII MV]	5 canaux	Le décodage Dolby Pro Logic II Movie est exécuté. Cette option est idéale pour les films encodés en Dolby Surround. Ce mode permet également de restituer le son sur 5.1 canaux pour que vous puissiez visionner des films vidéo doublés ou des films anciens.
	PRO LOGIC II MUSIC [PLII MS]	5 canaux	Le décodage Dolby Pro Logic II Music est exécuté. Cette option est idéale pour les source stéréo normales telles que les CD.
(Multi stéréo)	MULTI STEREO [MULTI ST.]	(Multi stéréo)	Des signaux gauche/droite 2 canaux sont émis par toutes les enceintes.

# Sélection d'un champ sonore pré-programmé

Vous pouvez bénéficier du son surround en sélectionnant simplement l'un des champs sonores pré-programmés de l'ampli-tuner. Ils vous permettent de recréer le son saisissant et puissant d'une salle de cinéma ou de concert chez vous.

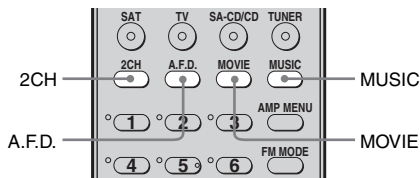

**Appuyez plusieurs fois sur MOVIE pour sélectionner un champ sonore adapté aux films ou appuyez plusieurs fois sur MUSIC pour sélectionner un champ sonore adapté à la musique.**

Pour plus d'informations, reportez-vous à la section « Types de champs sonores disponibles » (page 46).

## Types de champs sonores disponibles

Champ sonore pour	Champ sonore [Afficheur]	Effet
Film	CINEMA STUDIO EX A <b>DCS</b> [C.ST.EX A]	Restitue les caractéristiques sonores du studio de production cinématographique « Cary Grant Theater » de Sony Pictures Entertainment. Il s'agit d'un mode standard parfaitement adapté à presque tous les types de films.
	CINEMA STUDIO EX B <b>DCS</b> [C.ST.EX B]	Restitue les caractéristiques sonores du studio de production cinématographique « Kim Novak Theater » de Sony Pictures Entertainment. Ce mode est idéal pour les films de science-fiction ou d'action comportant de nombreux effets sonores.
	CINEMA STUDIO EX C <b>DCS</b> [C.ST.EX C]	Restitue les caractéristiques sonores du plateau de sonorisation de Sony Pictures Entertainment. Ce mode convient idéalement aux comédies musicales ou films avec de la musique orchestrale sur la bande son.
Musique	PORTABLE AUDIO [PORTABLE]	Permet de reproduire une image sonore plus nette à partir d'un appareil audio portable. Ce mode est idéal pour les MP3 et autres formats de musique compressée.
	HALL [HALL]	Restitue l'acoustique d'une salle de concert normale.
	JAZZ CLUB [JAZZ]	Restitue l'acoustique d'un club de jazz.
	LIVE CONCERT [CONCERT]	Restitue l'acoustique d'une salle de concert live de 300 sièges.
Casque*	HEADPHONE 2CH [HP 2CH]	Ce mode est sélectionné automatiquement si vous utilisez un casque lorsque le mode 2 canaux (page 48)/mode A.F.D. (page 44) est sélectionné. Les sources stéréo 2 canaux standard ne sont soumises à aucun traitement du champ sonore et les formats surround multicanal sont réduits à 2 canaux.
	HEADPHONE THEATER <b>DCS</b> [HP THEA]	Ce mode est sélectionné automatiquement si vous utilisez un casque lorsque le champ sonore pour un film/de la musique est sélectionné. Cela vous permet de bénéficier d'un environnement similaire à un cinéma tout en écoutant avec un casque.

\* Vous pouvez uniquement sélectionner ce champ sonore si le casque est branché sur l'ampli-tuner.

## A propos du DCS (son cinéma numérique)

Les champs sonores avec le logo **DCS** utilisent la technologie DCS. DCS est une technologie de reproduction du son unique pour le Home Theater développé par Sony en coopération avec Sony Pictures Entertainment, vous permettant de recréer le son saisissant et puissant d'une salle de cinéma chez vous. Grâce à la technologie « Digital Cinema Sound » développée en intégrant un DSP (Digital signal processor) et des données mesurées, le champ sonore idéal voulu par les réalisateurs peut être reproduit chez vous.

## A propos des modes CINEMA STUDIO EX

Les modes CINEMA STUDIO EX sont appropriés pour regarder des DVD comportant des images animées (etc.), avec des effets surround multicanal. Vous pouvez restituer les caractéristiques sonores du studio de doublage de Sony Pictures Entertainment chez vous. Les modes CINEMA STUDIO EX se composent de trois éléments.

- Virtual Multi Dimension (son virtuel multidimensionnel)  
Crée 5 séries d'enceintes virtuelles à partir d'une seule paire d'enceintes surround réelle.
- Screen Depth Matching (augmentation de la profondeur de l'écran)  
Donne l'impression que le son vient de l'intérieur de l'écran, comme dans les cinémas.
- Cinema Studio Reverberation (réverbération d'un studio de cinéma)  
Restitue le type de réverbération propre aux cinémas.



Les modes CINEMA STUDIO EX intègrent ces trois éléments simultanément.

## Remarques

- Les effets des enceintes virtuelles risquent d'augmenter les parasites dans le signal de lecture.
- Lorsque vous écoutez un contenu dont les champs sonores utilisent les enceintes virtuelles, aucun son provenant directement des enceintes surround ne sera audible.
- Cette fonction est inopérante avec les signaux dont la fréquence d'échantillonnage est supérieure à 48 kHz.

## Conseil

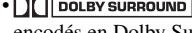
Vous pouvez identifier le format d'encodage d'un logiciel DVD, etc. en regardant le logo imprimé sur l'emballage.

-  : disques Dolby Digital
-   : programmes encodés en Dolby Surround
-  : programmes encodés en DTS Digital Surround

## Pour désactiver l'effet surround pour un film/de la musique

Appuyez sur 2CH pour sélectionner « 2CH ST. » ou appuyez plusieurs fois sur A.F.D. pour sélectionner « A.F.D. AUTO ».

## Utilisation des enceintes avant et du caisson de graves uniquement (2CH STEREO)

Dans ce mode, l'ampli-tuner transmet le son uniquement à partir des enceintes avant gauche et droite et du caisson de graves. Lorsque des formats surround multicanal sont émis, les signaux de sortie sont ramenés à 2 canaux avec des fréquences graves émises par le caisson de graves.

Lors de la réception de sources stéréo 2 canaux standard, le circuit de redirection des graves de l'ampli-tuner est activé. Les fréquences graves du canal avant seront émises par le caisson de graves.

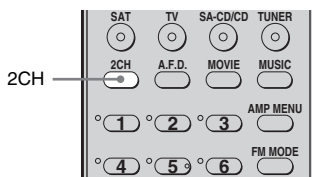

Appuyez sur 2CH.

## Rétablissement des champs sonores aux réglages initiaux

Pour ce faire, veuillez à utiliser les touches de l'ampli-tuner.

1,2

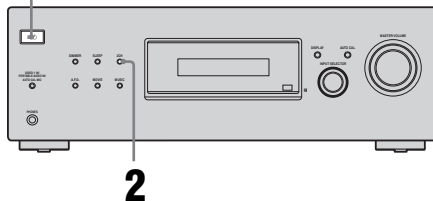

**1** Appuyez sur I/O pour éteindre l'ampli-tuner.

**2** Tout en maintenant 2CH enfoncé, appuyez sur I/O.

« S.F. CLR. » apparaît dans l'afficheur et tous les champs sonores sont réinitialisés à leur réglage initial.



# Ecoute d'une radio FM/AM

Vous pouvez écouter des émissions FM et AM par l'intermédiaire du tuner intégré. Avant l'utilisation, assurez-vous que les antennes FM et AM ont été raccordées à l'ampli-tuner (page 24).

### Conseil

L'intervalle de sélection pour la sélection directe diffère selon le code géographique, comme indiqué dans le tableau ci-dessous. Pour plus d'informations sur les codes géographiques, reportez-vous à la page 2.

Code géographique	FM	AM
CEL, CEK	50 kHz	9 kHz

## Sélection automatique

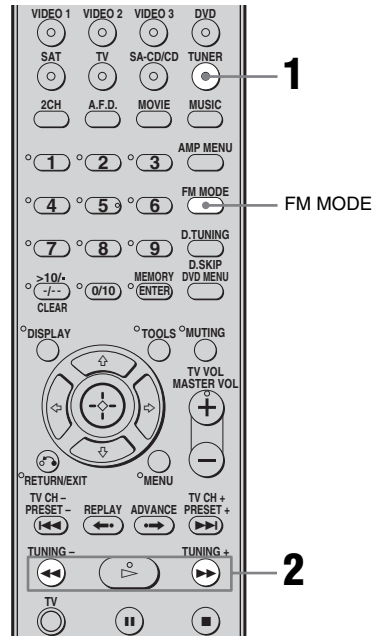

### 1 Appuyez plusieurs fois sur TUNER pour sélectionner la bande FM ou AM.

Vous pouvez également utiliser INPUT SELECTOR sur l'ampli-tuner.

### 2 Appuyez sur TUNING + ou TUNING -.

Appuyez sur TUNING + pour effectuer un balayage vers les fréquences supérieures ; appuyez sur TUNING - pour effectuer un balayage vers les fréquences inférieures.

L'ampli-tuner cesse le balayage dès qu'une station est reçue.

## Si la réception FM stéréo est mauvaise

Si la réception stéréo FM est mauvaise et que « ST » clignote sur l'afficheur, passez en mode mono pour réduire la distorsion du son.

Appuyez plusieurs fois sur FM MODE jusqu'à ce que l'indicateur « MONO » s'allume sur l'afficheur.

Pour revenir en mode stéréo, appuyez plusieurs fois sur FM MODE jusqu'à ce que l'indicateur « MONO » ne s'allume plus sur l'afficheur.

## Sélection directe

Saisissez directement la fréquence d'une station à l'aide des touches numériques.

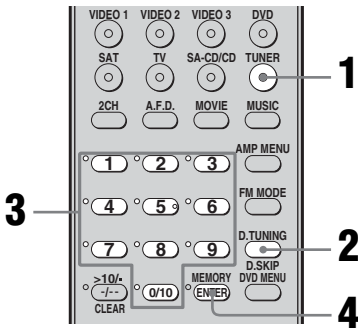

### 1 Appuyez plusieurs fois sur TUNER pour sélectionner la bande FM ou AM.

Vous pouvez également utiliser INPUT SELECTOR sur l'ampli-tuner.

### 2 Appuyez sur D.TUNING.

### 3 Appuyez sur les touches numériques pour indiquer la fréquence.

Exemple 1 : FM 102,50 MHz

Sélectionnez 1 ➔ 0 ➔ 2 ➔ 5 ➔ 0

Exemple 2 : AM 1 350 kHz

Sélectionnez 1 ➔ 3 ➔ 5 ➔ 0

Si vous sélectionné une station AM, ajustez la direction de l'antenne cadre AM pour une réception optimale.

### 4 Appuyez sur ENTER.

### Si vous ne parvenez pas à régler la station de votre choix

Vérifiez si vous avez bien saisi la fréquence correcte. Si la fréquence est incorrecte, répétez les étapes 2 à 4. Si vous ne parvenez toujours pas à régler une station, c'est que la fréquence n'est pas utilisée dans votre région.

# Préréglage des stations de radio

Vous pouvez prérégler jusqu'à 30 stations FM et 30 stations AM. Vous pouvez ensuite facilement sélectionner les stations que vous écoutez souvent.

## Préréglage des stations de radio

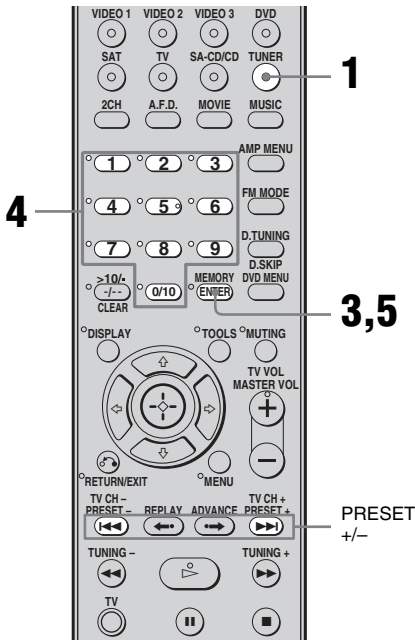

### 1 Appuyez plusieurs fois sur TUNER pour sélectionner la bande FM ou AM.

Vous pouvez également utiliser INPUT SELECTOR sur l'ampli-tuner.

### 2 Sélectionnez la station que vous souhaitez prérégler à l'aide de la sélection automatique (page 49) ou de la sélection directe (page 50).

Changez le mode de réception FM, si nécessaire (page 50).

### 3 Appuyez sur MEMORY.

« MEMORY » s'affiche pendant quelques secondes. Effectuez les étapes 4 et 5 avant que « MEMORY » disparaisse.

### 4 Appuyez sur les touches numériques pour sélectionner un numéro de préréglage.

Vous pouvez également appuyer sur PRESET + ou PRESET - pour sélectionner un numéro préréglé.

Si « MEMORY » s'éteint avant que vous n'ayez sélectionné le numéro de préréglage, recommencez à partir de l'étape 3.

### 5 Appuyez sur ENTER.

La station est mémorisée sur le numéro sélectionné.

Si l'indication « MEMORY » s'éteint avant que vous n'ayez appuyé sur ENTER, recommencez à partir de l'étape 3.

### 6 Répétez les étapes 1 à 5 pour prérégler une autre station.

## Sélection de stations préregistrées

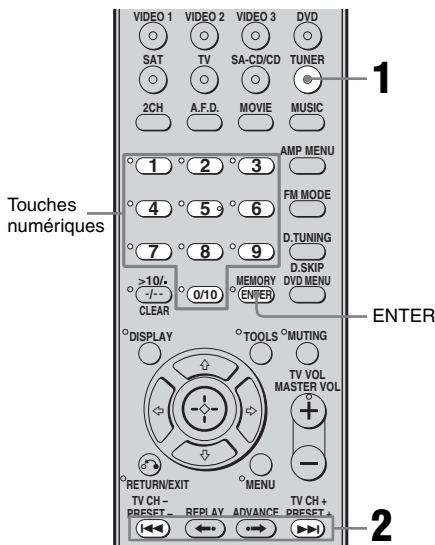

- 1 Appuyez plusieurs fois sur **TUNER** pour sélectionner la bande FM ou AM.

Vous pouvez également utiliser INPUT SELECTOR sur l'ampli-tuner.

- 2 Appuyez plusieurs fois sur **PRESET +** ou **PRESET -** pour sélectionner la station préregistrée de votre choix.

Chaque fois que vous appuyez sur cette touche, les stations préregistrées sont sélectionnées comme suit :

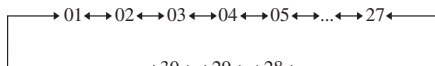

Vous pouvez également appuyer sur les touches numériques pour sélectionner le numéro de station préregistré de votre choix. Appuyez ensuite sur ENTER pour valider la sélection.

## Attribution d'un nom aux station préregistrées

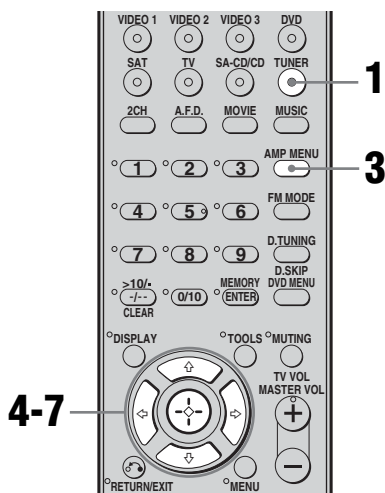









- 1 Appuyez plusieurs fois sur **TUNER** pour sélectionner la bande FM ou AM.  
Vous pouvez également utiliser INPUT SELECTOR sur l'ampli-tuner.
- 2 Sélectionnez la station préregistrée pour laquelle vous souhaitez créer un nom d'index (page 52).
- 3 Appuyez sur **AMP MENU**.  
« 1-LEVEL » apparaît sur l'afficheur.
- 4 Appuyez plusieurs fois sur **↑/↓** pour sélectionner « 4-TUNER ».
- 5 Appuyez sur **+** ou **→** pour accéder au menu.
- 6 Appuyez plusieurs fois sur **↑/↓** pour sélectionner « NAME IN ».

## 7 Appuyez sur ou pour accéder au paramètre.





Le curseur clignote et vous pouvez sélectionner un caractère. Suivez la procédure indiquée dans la section « Création d'un nom d'index » ci-dessous.

### Création d'un nom d'index



1 Utilisez /// pour créer un nom d'index.

Appuyez sur / pour sélectionner un caractère, puis appuyez sur / pour déplacer le curseur vers la position suivante.

#### En cas d'erreur

Appuyez sur / jusqu'à ce que le caractère que vous souhaitez modifier clignote, puis appuyez sur / pour sélectionner le caractère correct.

#### Conseil

Vous pouvez sélectionner le type de caractère de la façon suivante en appuyant sur /.  
Alphabet (majuscule) → Nombres → Symboles

2 Appuyez sur .

Le nom saisi est enregistré.

#### Remarque (modèles du code géographique CEL, CEK uniquement)

Lorsque vous attribuez un nom à une station RDS et que vous sélectionnez cette station, le nom du service (Program Service) s'affiche au lieu de celui que vous avez spécifié. (Vous ne pouvez pas changer le nom du service (Program Service). Il écrase automatiquement le nom que vous avez spécifié.)

## Utilisation de la fonction RDS (système de données radiodiffusées)

### (Modèles du code géographique CEL, CEK uniquement)

Cet ampli-tuner vous permet d'utiliser la fonction RDS (Radio Data System = Système de radiodiffusées de données), permettant aux stations de radio d'envoyer un certain nombre d'informations codées avec le signal audible de l'émission. Vous pouvez afficher les informations RDS.

#### Remarques

- RDS fonctionne uniquement pour les stations FM.
- Toutes les stations FM ne proposent pas de service RDS et ne proposent pas non plus le même type de services. Si vous ne connaissez pas les services RDS disponibles dans votre région, consultez vos stations de radio locales pour obtenir des informations détaillées.

### Réception d'émissions RDS

**Sélectionnez simplement une station FM en utilisant la procédure de sélection directe (page 50), de sélection automatique (page 49) ou de sélection de stations préregistrées (page 52).**

Lorsque vous sélectionnez une station offrant des services RDS, l'indication « RDS » s'affiche ainsi que le nom du service.

#### Remarque

Il se peut que la fonction RDS ne fonctionne pas normalement si la station que vous avez sélectionnée n'émet pas correctement le signal RDS ou si le signal est faible.

## Affichage des informations RDS

### En cours de réception d'une station RDS, appuyez plusieurs fois sur DISPLAY sur l'ampli-tuner.

Chaque fois que vous appuyez sur cette touche, les informations RDS changent comme suit sur l'afficheur :

Nom du service → Fréquence → Indication du type de programme<sup>a)</sup> → Indication du texte de la radio<sup>b)</sup> → Indicateur de l'heure en cours (en mode 24 heures) → Champ sonore actuellement appliqué

<sup>a)</sup>Type d'émission diffusée.

<sup>b)</sup>Messages texte envoyé par la station RDS.

### Remarques

- En cas d'annonce urgente par les pouvoirs publics, « ALARM » clignote sur l'afficheur.
- Lorsque le message comporte 9 caractères ou plus, il défile sur l'afficheur.
- Si une station ne propose aucun service RDS, « NO XXXX » (comme « NO TEXT ») apparaît sur l'afficheur.

## Description des types d'émission

Types d'émission	Description
NEWS	Emissions d'actualités
AFFAIRS	Emissions développant des sujets d'actualités
INFO	Emissions d'informations sur une grande variété de sujets, y compris la consommation et des conseils médicaux
SPORT	Emission sportives
EDUCATE	Emissions éducatives et instructives, conseils pratiques
DRAMA	Pièces radiophoniques et feuilletons
CULTURE	Emissions culturelles nationales ou régionales portant, par exemple sur les langues et les problèmes de société

Types d'émission	Description
SCIENCE	Emissions sur les sciences naturelles et la technologie
VARIED	Autres types d'émissions : interviews de personnalité, jeux et émissions d'humour
POP M	Musique pop et variétés
ROCK M	Musique rock
EASY M	Musique de détente
LIGHT M	Musique instrumentale, vocale et chœurs
CLASSICS	Œuvres exécutées par les grands orchestres, musique de chambre, opéra, etc.
OTHER M	Musique n'entrant dans aucune des catégories précédentes, comme le Rhythm and Blues et le Reggae
WEATHER	Météo
FINANCE	Informations financières, boursières, etc.
CHILDREN	Emissions pour enfants
SOCIAL	Emissions sur les questions de société
RELIGION	Emissions religieuses
PHONE IN	Emissions où les auditeurs expriment leur opinion par téléphone ou dans une tribune
TRAVEL	Emissions sur les voyages. Ne comprend pas les annonces recherchées par TP/TA.
LEISURE	Emissions sur des activités de loisir, comme le jardinage, la pêche, la cuisine, etc.
JAZZ	Emissions de musique de jazz
COUNTRY	Emissions de musique Country
NATION M	Emissions de musique traditionnelle nationale ou régionale
OLDIES	Emissions de vieux succès
FOLK M	Emissions de musique folk
DOCUMENT	Enquêtes
NONE	Toutes autres émissions non définies ci-dessus

# Attribution de nom aux entrées

Vous pouvez saisir un nom comportant jusqu'à 8 caractères pour les entrées et l'afficher sur l'afficheur de l'ampli-tuner.

Cette fonction est pratique pour nommer les prises avec les noms des appareils raccordés.

### 1 Appuyez sur la touche d'entrée correspondant à l'entrée pour laquelle vous souhaitez créer un nom d'index.

Vous pouvez également utiliser INPUT SELECTOR sur l'ampli-tuner.

### 2 Appuyez sur AMP MENU.

« 1-LEVEL » apparaît sur l'afficheur.

### 3 Sélectionnez « 5-AUDIO » en appuyant plusieurs fois sur ▲/▼.

### 4 Appuyez sur ou ➔ pour accéder au menu.

### 5 Appuyez sur ▲/▼ pour sélectionner « NAME IN ».

### 6 Appuyez sur ou ➔ pour accéder au paramètre.

Le curseur clignote et vous pouvez sélectionner un caractère. Suivez la procédure indiquée dans la section « Création d'un nom d'index » (page 53).

# Changement des informations sur l'afficheur

Vous pouvez vérifier le champ sonore, etc., en changeant les informations sur l'afficheur.

Pour ce faire, veillez à utiliser les touches de l'ampli-tuner.

### Appuyez plusieurs fois sur DISPLAY.

Chaque fois que vous appuyez sur cette touche, les informations changent comme suit.

### Toutes les entrées sauf la bande FM et AM

Nom d'index de l'entrée<sup>a)</sup> → Entrée sélectionnée → Champ sonore actuellement appliqué

### Bande FM et AM

Nom du service<sup>b)</sup> ou nom de la station pré-réglée<sup>a)</sup> → Fréquence → Indication du type de programme<sup>b)</sup> → Indication du texte de la radio<sup>b)</sup> → Indication de l'heure (en mode 24 heures)<sup>b)</sup> → Champ sonore actuellement appliqué

<sup>a)</sup> Le nom d'index ne s'affiche que lorsque vous avez attribué un nom à l'entrée ou à la station pré-réglée (pages 52, 55). Le nom d'index ne s'affiche pas si seuls des caractères « espace » ont été saisis ou s'il est identique au nom d'entrée.

<sup>b)</sup> En cours de réception RDS uniquement (modèles d'un code géographique CEL, CEK uniquement) (page 53).

### Remarque

Il est possible que certains caractères ou signes ne s'affichent pas pour certaines langues.

## Utilisation de la minuterie d'arrêt

Vous pouvez programmer l'ampli-tuner pour qu'il s'éteigne automatiquement à l'heure spécifiée.

### Appuyez plusieurs fois sur SLEEP tandis que l'appareil est sous tension.

Chaque fois que vous appuyez sur cette touche, les informations changent comme suit sur l'afficheur :

2-00-00 → 1-30-00 → 1-00-00 → 0-30-00  
→ OFF

Lorsque la minuterie d'arrêt est activée, l'afficheur devient plus sombre.

### Remarque

Si vous appuyez sur l'une des touches de la télécommande ou de l'ampli-tuner après que l'afficheur soit devenu plus sombre, il s'éclaire. Après un moment, l'afficheur s'assombrit à nouveau si aucune touche n'est activée.

### Conseil

Pour vérifier le temps restant avant la mise hors tension de l'ampli-tuner, appuyez sur SLEEP. Le temps restant apparaît sur l'afficheur. Si vous appuyez de nouveau sur SLEEP, la minuterie d'arrêt est désactivée.

## Utilisation de la télécommande

## Changement des affectations des touches

Vous pouvez changer les réglages par défaut des touches d'entrée afin qu'ils correspondent parfaitement aux appareils de votre système. Par exemple, si vous raccordez un lecteur DVD aux prises SAT de l'ampli-tuner, vous pouvez régler la touche SAT afin qu'elle commande l'lecteur DVD.

### 1 Maintenez enfoncée la touche d'entrée pour laquelle vous souhaitez changer l'affectation.

Exemple : maintenez la touche SAT enfoncée.

### 2 En vous reportant au tableau ci-dessous, appuyez sur la touche correspondant à la catégorie de votre choix.

Exemple : appuyez sur 4.

Vous pouvez désormais utiliser la touche SAT pour commander l'lecteur DVD.

## Catégories et touches correspondantes

Catégories	Appuyez sur
VCR (mode de commande VTR 3) <sup>a)</sup>	1
VCR (mode de commande VTR 2) <sup>a)</sup>	2
Lecteur DVD/enregistreur DVD (mode de commande DVD1) <sup>b)</sup>	3
Enregistreur DVD (mode de commande DVD3) <sup>b)</sup>	4
Lecteur CD	5



## Glossaire

■ **Dolby Digital**

Technologie d'encodage/de décodage audio numérique mise au point par Dolby Laboratories, Inc. Cette technologie utilise des canaux avant (gauche/droite), central, surround (gauche/droite) et du caisson de graves. Norme audio conçue pour les DVD vidéo, elle est également connue sous le nom de « surround 5.1 canaux ». Les informations surround étant enregistrées et reproduites en stéréo, le son est restitué avec un plus grand réalisme et une plus grande présence que le son Dolby surround.

■ **Dolby Pro Logic II**

Cette technologie convertit le son stéréo enregistré sur 2 canaux pour une lecture en 5.1 canaux. Elle offre un mode MOVIE pour les films et un mode MUSIC pour des sources stéréo telles que la musique. Les films anciens encodés en format stéréo classique peuvent être enrichis d'un son surround 5.1 canaux.

■ **Dolby Surround (Dolby Pro Logic)**

Technologie de traitement du son mise au point par Dolby Laboratories, Inc. Les informations surround centrale et mono sont matricées dans deux canaux stéréo. A la lecture, le son est décodé et émis comme un son surround 4 canaux. Il s'agit de la méthode de traitement du son la plus répandue pour les DVD vidéo.

Catégories	Appuyez sur
Récepteur satellite numérique Euro	6
DVR (terminal CATV numérique)	7
DSS (récepteur satellite numérique)	8
Lecteur de disques Blu ray (mode de commande BD1) <sup>c)</sup>	9
Enregistreur de disques Blu ray (mode de commande BD3) <sup>c)</sup>	0/10
TV	-/--
Non affectée	ENTER/ MEMORY

<sup>a)</sup> Les magnétoscopes Sony fonctionnent avec un réglage VTR 2 ou VTR 3 qui correspond respectivement à 8 mm et VHS.

<sup>b)</sup> Les enregistreurs DVD Sony fonctionnent avec un réglage DVD1 ou DVD3. Pour de plus amples informations, reportez-vous au mode d'emploi fourni avec les enregistreurs DVD.

<sup>c)</sup> Pour obtenir plus d'informations sur le réglage BD1 ou BD3, reportez-vous aux modes d'emploi fournis avec le lecteur ou l'enregistreur de disques Blu-ray.

## Pour effacer toutes les affectations des touches de la télécommande

Appuyez simultanément sur I/⏻, AUTO CAL et MASTER VOL –.

La télécommande est réinitialisée aux réglages par défaut.

## ■ DTS Digital Surround

Technologie d'encodage/de décodage audio numérique pour les salles de cinéma mise au point par DTS, Inc. Compressant moins le son que Dolby Digital, cette technologie offre une restitution du son de meilleure qualité.

## ■ Fréquence d'échantillonnage

Pour pouvoir être converties en numérique, les données analogiques doivent être quantifiées. Cette opération est appelée « échantillonnage », et le nombre de fois par seconde où les données analogiques sont quantifiées est appelé « fréquence d'échantillonnage ». Les CD audio ordinaires stockent les données quantifiées à une cadence de 44 100 fois par seconde, ce qui s'exprime par une fréquence d'échantillonnage de 44,1 kHz. En règle générale, plus la fréquence d'échantillonnage est élevée, meilleure est la qualité du son.

## ■ HDMI (High-Definition Multimedia Interface)

HDMI est une interface qui prend à la fois en charge les signaux vidéo et audio sur une même connexion numérique. La connexion HDMI permet la transmission sous forme numérique de signaux vidéo standard haute définition, ainsi que des signaux audio multicanaux vers des appareils audio/vidéo, tels que des téléviseurs dotés d'une prise HDMI, sans dégradation. La norme HDMI prend en charge la protection HDCP (High-bandwidth Digital Contents Protection). Il s'agit d'une technologie de protection contre la copie intégrant une technologie d'encodage pour les signaux vidéo numériques.

# Précautions

## Sécurité

Si un objet ou un liquide pénètre dans le boîtier de l'ampli-tuner, débranchez l'ampli-tuner et faites-le vérifier par un technicien qualifié avant de le réutiliser.

## Sources d'alimentation

- Avant d'utiliser l'ampli-tuner, assurez-vous que sa tension de fonctionnement correspond à celle du secteur. La tension de fonctionnement est indiquée sur la plaque signalétique au dos de l'ampli-tuner.
- L'appareil n'est pas isolé de l'alimentation secteur tant qu'il reste branché à la prise murale, même s'il est éteint.
- Débranchez l'ampli-tuner de la prise murale si vous ne comptez pas l'utiliser pendant longtemps. Pour débrancher le cordon d'alimentation secteur, tenez-le par la fiche ; ne tirez jamais directement sur le cordon lui-même.
- Le cordon d'alimentation ne doit être remplacé que dans un centre de service après-vente qualifié.

## Accumulation de chaleur

L'ampli-tuner chauffe pendant le fonctionnement, mais ceci n'est pas une anomalie. Si vous utilisez constamment l'ampli-tuner à un volume élevé, la température sur le sommet, les côtés et le fond du boîtier augmente considérablement. Pour ne pas risquer de vous brûler, ne touchez pas le boîtier.

## Lieu d'installation

- Placez l'ampli-tuner dans un endroit bien aéré pour éviter toute accumulation de chaleur et prolonger ainsi la durée de vie de l'appareil.
- Ne placez pas l'ampli-tuner près d'une source de chaleur ou dans un endroit exposé aux rayons du soleil, à une poussière excessive ou à des chocs mécaniques.
- Ne placez rien au-dessus du boîtier qui puisse obstruer les orifices d'aération et provoquer des anomalies.
- Ne placez pas l'ampli-tuner près d'appareils, tels qu'un téléviseur, un magnétoscope ou une platine cassette. (Lorsque vous utilisez l'ampli-tuner avec un téléviseur, un magnétoscope ou une platine cassette, si vous le placez trop près de ces appareils, il pourra en résulter des bruits parasites et la qualité de l'image pourra en souffrir. Ceci est particulièrement vrai si vous utilisez une antenne intérieure. Nous vous recommandons donc d'utiliser une antenne extérieure).
- Prenez garde lorsque vous placez l'ampli-tuner ou les enceintes sur des surfaces ayant subi un traitement spécial (cire, huile, polish), car sa surface risque de se tâcher ou de se décolorer.

## Utilisation

Avant de raccorder d'autres appareils, éteignez et débranchez toujours l'ampli-tuner.

## Si vous constatez des irrégularités de couleur sur un écran de téléviseur placé à proximité

Les enceintes avant et centrale et le caisson de graves disposent d'un blindage magnétique afin de permettre leur installation à proximité d'un téléviseur. Toutefois, des irrégularités de couleur risquent d'être constatées sur certains types de téléviseurs. Etant donné que les enceintes surround ne disposent pas d'un blindage magnétique, il est recommandé d'éloigner légèrement les enceintes surround du téléviseur (page 14).

## Si vous constatez des irrégularités de couleur...

Mettez le téléviseur hors tension, puis remettez-le sous tension après 15 à 30 minutes.

## Si les irrégularités de couleur persistent...

Eloignez davantage l'enceinte du téléviseur.

## En cas d'effet Larsen

Repositionnez les enceintes ou baissez le volume de l'ampli-tuner.

## Nettoyage

Nettoyez le boîtier, le panneau et les commandes avec un chiffon doux légèrement imbibé d'une solution détergente douce. N'utilisez pas de tampons abrasifs, de poudres à récuser ou de solvants, tels que de l'alcool ou de l'essence.

Pour toute question ou tout problème concernant l'ampli-tuner, adressez-vous à votre revendeur Sony le plus proche.

---

## Dépannage

Si vous rencontrez l'un des problèmes suivants lors de l'utilisation de l'ampli-tuner, utilisez ce guide de dépannage pour essayer de le résoudre.

### Audio

---

#### Aucun son n'est émis, quel que soit l'appareil sélectionné, ou le son émis est très peu audible.

- Assurez-vous que les enceintes et les appareils sont correctement raccordés.
- Assurez-vous que l'ampli-tuner et tous les appareils sont allumés.
- Assurez-vous que MASTER VOLUME n'est pas réglé sur « VOL MIN ».
- Assurez-vous qu'un casque n'est pas raccordé.
- Appuyez sur MUTING pour annuler la fonction de coupure du son.
- Assurez-vous que vous avez sélectionné l'appareil adéquat avec les touches d'entrée.
- Le système de protection de l'ampli-tuner est activé. Eteignez l'ampli-tuner, résolvez le problème de court-circuit et rallumez l'appareil.

---

#### Aucun son n'est émis depuis un appareil particulier.

- Assurez-vous que l'appareil est correctement raccordé aux prises d'entrée audio correspondantes.
- Assurez-vous que le ou les cordons utilisés pour le raccordement sont insérés à fond dans les prises de l'ampli-tuner et de l'appareil.
- Assurez-vous que le bon appareil est sélectionné sur le récepteur.

---

#### Aucun son n'est émis par l'une des enceintes avant.

- Raccordez un casque d'écoute à la prise PHONES pour vérifier que le son est émis à partir du casque. Si vous n'entendez le son que d'un seul canal par le casque, il se peut que l'appareil ne soit pas correctement raccordé à l'ampli-tuner. Assurez-vous que tous les cordons sont insérés à fond dans les prises de l'ampli-tuner et de l'appareil. Si vous entendez uniquement des deux canaux par le casque, il se peut que l'enceinte avant ne soit pas correctement raccordée à l'ampli-tuner. Vérifiez le raccordement de l'enceinte avant qui n'émet pas de son.
- Assurez-vous que vous avez raccordé les deux prises L et R d'un appareil analogique et pas uniquement l'une des deux prise L ou R. Utilisez un cordon audio (non fourni).

---

#### Les sons gauche et droit sont déséquilibrés ou inversés.

- Assurez-vous que les enceintes et les appareils sont correctement et solidement raccordés.
- Réglez les paramètres d'équilibrage à l'aide du menu LEVEL.

---

#### Ronflements ou parasites importants.

- Assurez-vous que les enceintes et les appareils sont correctement raccordés.
- Assurez-vous que les cordons de raccordement ne se trouvent pas près d'un transformateur ou d'un moteur électrique et qu'ils sont à 3 mètres au moins d'un téléviseur ou d'une lampe fluorescente.
- Eloignez vos appareils audio du téléviseur.
- Les fiches et prises sont sales. Essuyez-les avec un chiffon légèrement imbibé d'alcool.

---

**Des bourdonnements importants, des interruptions ou des distorsions du son se produisent lorsque vous écoutez un appareil raccordé à la prise VIDEO 1 IN/PORTABLE AUDIO IN/AUTO CAL MIC située sur le panneau avant de cet ampli-tuner.**

- Assurez-vous que les appareils sont correctement raccordés.
- Vérifiez que le cordon utilisé pour le raccordement est bien inséré dans les prises de l'ampli-tuner et de l'appareil.
- Il ne s'agit pas d'un dysfonctionnement et cela dépend de l'appareil raccordé.

---

**Aucun son ou un son très faible est émis par les enceintes centrale/surround.**

- Sélectionnez un mode CINEMA STUDIO EX (page 46).
- Réglez le niveau des enceintes (page 30).

---

**Il n'y a pas de son en provenance du caisson de graves.**

- Assurez-vous que le caisson de graves est correctement et solidement raccordé.

---

**Aucun son n'est émis par les enceintes de l'ampli-tuner lorsque ce dernier et l'appareil de lecture sont raccordés au moyen d'une connexion HDMI.**

- Vérifiez que vous avez bien raccordé les prises audio numériques de l'appareil de lecture à l'ampli-tuner. Ensuite, éteignez ou mettez en sourdine le volume du téléviseur.

---

**L'effet surround ne peut pas être obtenu.**

- Assurez-vous que la fonction de champ sonore est activée (appuyez sur MOVIE ou sur MUSIC).
- Les champs sonores sont inopérants pour des signaux avec une fréquence d'échantillonnage supérieure à 48 kHz.

---

**Le son multicanal Dolby Digital ou DTS n'est pas restitué.**

- Assurez-vous que le DVD, etc. en cours de lecture est enregistré au format Dolby Digital ou DTS.
- Lorsque vous raccordez un lecteur DVD, etc., aux prises d'entrée numériques de cet ampli-tuner, vérifiez le réglage audio (les réglages pour la sortie audio) de l'appareil raccordé.

## Vidéo

---

**Aucune image n'apparaît sur l'écran du téléviseur ou sur le moniteur.**

- Vérifiez que vous avez raccordé la sortie vidéo de votre appareil vidéo au téléviseur.

---

**L'image source transmise vers la prise HDMI de l'ampli-tuner n'est pas émise par le téléviseur.**

- Vérifiez le raccordement HDMI.
- Selon l'appareil de lecture, il est possible que vous deviez le configurer. Reportez-vous au mode d'emploi fourni avec chaque appareil.

## Tuner

### La réception FM est mauvaise.

- Utilisez un câble coaxial de 75 ohms (non fourni) pour raccorder l'ampli-tuner à une antenne FM extérieure comme illustré à la figure ci-dessous. Si vous raccordez l'ampli-tuner à une antenne extérieure, reliez-le à la terre pour le protéger contre la foudre. Pour éviter tout risque d'explosion, ne raccordez pas le fil à un tuyau de gaz.

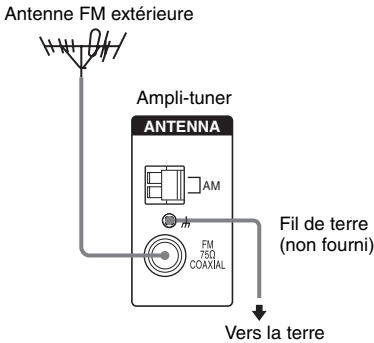

### Impossible de sélectionner les stations de radio.

- Assurez-vous que les antennes sont correctement raccordées. Réglez les antennes et raccordez une antenne externe, si nécessaire.
- La puissance du signal des stations est trop faible (lorsqu'elles sont sélectionnées avec la fonction de sélection automatique). Sélectionnez directement les stations.
- Réglez correctement l'intervalle de sélection (lors d'une sélection des stations AM avec la fonction de sélection directe).
- Aucune station n'a été préréglée ou les stations préréglées ont été effacées (lors d'une sélection des stations avec la fonction de balayage des stations préréglées). Préréglez les stations (page 51).
- Appuyez plusieurs fois sur DISPLAY sur l'ampli-tuner pour afficher la fréquence sur l'afficheur.

### La fonction RDS est inopérante.\*

- Assurez-vous que vous écoutez bien une station FM RDS.
- Sélectionnez une station FM plus puissante.

### L'information RDS désirée n'apparaît pas.\*

- Contactez la station de radio pour vous assurer qu'elle offre bien le service en question. Si c'est le cas, le service est peut-être temporairement en dérangement.

\* Modèles du code géographique CEL, CEK uniquement.

## Télécommande

### La télécommande ne fonctionne pas.

- Dirigez la télécommande vers le capteur de l'ampli-tuner.
- Retirez tout obstacle entre la télécommande et l'ampli-tuner.
- Remplacez toutes les piles de la télécommande par des neuves si elles sont faibles.
- Assurez-vous que vous avez sélectionné l'entrée correcte sur la télécommande.
- La touche VIDEO 3 de la télécommande ne permet pas de commander l'ampli-tuner.

## Messages d'erreur

En cas d'anomalie, un message s'affiche. Les indications du message vous permettent de vérifier l'état du système. Pour résoudre le problème, consultez le tableau ci-dessous. Si le problème persiste, consultez votre revendeur Sony le plus proche.

Si un message d'erreur s'affiche pendant l'exécution de la fonction Auto Calibration, reportez-vous à la section « Codes d'erreur et d'avertissement » (page 28) pour résoudre le problème.

## DEC. EROR

Apparaît lorsqu'un signal ne pouvant être décodé par l'ampli-tuner (ex. DTS-CD) est reçu alors que « DEC. PRI. » du menu AUDIO est réglé sur « DEC. PCM ». Réglez-ce paramètre sur « DEC. AUTO » (page 36).

## PROTECT

Un court irrégulier est émis par les enceintes. L'ampli-tuner s'éteindra automatiquement après quelques secondes. Vérifiez le raccordement des enceintes et rallumez l'ampli-tuner.

## Si vous ne parvenez pas à résoudre le problème à l'aide du guide de dépannage

Vous pouvez peut-être remédier au problème en effaçant la mémoire de l'ampli-tuner (page 25). Toutefois, tous les réglages mémorisés seront réinitialisés à leurs réglages d'usine et vous devrez recommencer tous les réglages de l'ampli-tuner.

## Si le problème persiste

Consultez votre revendeur Sony le plus proche. Notez que si les techniciens changent certaines pièces lors de la réparation, celles-ci peuvent être conservées.

## Sections à consulter pour l'effacement de la mémoire de l'ampli-tuner

Pour effacer	Voir
Tous les réglages mémorisés	page 25
Les champs sonores personnalisés	page 48

# Spécifications

## Section amplificateur

Modèles du code géographique CEL, CEK

Puissance de sortie<sup>1)</sup>

Mode stéréo (nominal) (6 ohms 1 kHz, DHT 1 %) 85 W + 85 W

Mode surround<sup>2)</sup> (référence) (6 ohms 1 kHz, DHT 10 %)

Sortie RMS

FRONT : 133 W par canal

CENTER : 133 W

SURROUND : 133 W par canal

Mode surround<sup>2)</sup> (référence) (6 ohms 100 Hz, DHT 10 %)

SUB WOOFER :

135 W

<sup>1)</sup>Mesurée dans les conditions suivantes :

Code géographique	Alimentation électrique
CEL, CEK	230 V CA, 50 Hz

<sup>2)</sup>Sortie de puissance de référence pour les enceintes avant, centrale, surround et caisson de graves. Avec certains réglages de champ sonore et certaines sources, il se peut qu'aucun son ne soit émis.

## Entrées

Analogique      Sensibilité : 800 mV/50 kohms

Numeriques (Coaxiales)      Impédance : 75 ohms

## Tonalité

Niveaux de gain      ± 6 dB, incréments de 1 dB

Plage de fréquences de reproduction : 28 à 20 000 Hz

## Section tuner FM

Plage de sélection      87,5 – 108,0 MHz

Antenne      Antenne fil FM

Bornes d'antenne      75 ohms, asymétrique

Fréquence intermédiaire 10,7 MHz

## Section tuner AM

Plage de sélection

Modèles du code géographique CEL, CEK

Avec intervalle de sélection de 9 kHz :

531 à 1 602 kHz

Antenne Antenne cadre

Fréquence intermédiaire

450 kHz

## Généralités

Alimentation électrique

Code géographique	Alimentation électrique
CEL, CEK	230 V CA, 50/60 Hz

Consommation électrique

Code géographique	Consommation électrique
CEL, CEK	220 W

Consommation électrique (en mode de veille)

0,3 W

Dimensions (l/h/p) (approx.)

429 × 145 × 308 mm  
parties saillantes et  
commandes comprises

Poids (approx.) 7,4 kg

## Section enceintes

- **Enceintes avant (SS-MSP700)**
- **Enceinte centrale (SS-CNP700)**
- **Enceintes surround (SS-SRP700)**

Enceintes avant/centrale

Gamme étendue, blindage  
magnétique

Enceintes surround

Gamme étendue

Haut-parleurs Type conique 70 mm

Type d'enceinte acoustique

Type fermé

Impédance nominale

6 ohms

Dimensions (l/h/p) (approx.)

Enceintes avant/surround

92 × 98,5 × 101,5 mm

Enceinte centrale 152 × 98,5 × 101,5 mm

Poids (approx.)

Enceintes avant 0,6 kg

Enceinte centrale 0,7 kg

Enceintes surround 0,5 kg

## • Caisson de graves (SS-WP700)

Système d'enceintes Blindage magnétique

Haut-parleurs Type conique 200 mm

Type d'enceinte acoustique

Bass Reflex

Impédance nominale

6 ohms

Dimensions (l/h/p) (approx.)

270 × 330 × 303 mm  
panneau avant inclus

Poids (approx.) 4,7 kg

## Accessoires fournis

Antenne fil FM (1)

Antenne cadre AM (1)

Cordon numérique coaxial (1)

Cordon d'enceintes (long) (2)

Cordon d'enceintes (court) (3)

Tampons (enceintes) (20)

Tampons (caisson de graves) (4)

Télécommande RM-AAU013 (1)

Piles R6 (format AA) (2)

Microphone optimiseur (ECM-AC2 ou  
ECM-AC2a) (1)

Enceintes

• Enceintes avant (2)

• Enceinte centrale (1)

• Enceintes surround (2)

• Caisson de graves (1)

Pour plus d'informations sur le code géographique de l'appareil utilisé, reportez-vous à la page 2.

La conception et les spécifications sont sujettes à modifications sans préavis.



# Index

## Valeurs numériques

- 2 canaux 48
- 2CH STEREO 48
- 5.1 canaux 14

## A

- Accessoires fournis 64
- Appareil audio portable 18
- Attribution d'un nom 52, 55
- AUTO CALIBRATION 26
- AUTO FORMAT DIRECT (A.F.D.) 43

## C

- Champs sonores
  - rétablissement 48
  - sélection 45
- Configuration initiale 25
- Coupure du son 31

## D

- Décodeur
  - raccordement 22
- Digital Cinema Sound (DCS) 47
- Dolby Digital 57
- DTS 58

## E

- Enceintes
  - installation 14
  - raccordement 16

## L

- Lecteur CD
  - lecture 32
  - raccordement 17
- Lecteur de disques Blu ray
  - raccordement 22
- Lecteur DVD
  - lecture 33
  - raccordement 22
- Lecteur Super Audio CD
  - lecture 32
  - raccordement 17

## M

- Menu
  - A. CAL 42
  - AUDIO 39
  - LEVEL 37
  - SUR 38
  - SYSTEM 40
  - TONE 38
  - TUNER 39
- Messages d'erreur 62
- Minuterie d'arrêt 56

## R

- RDS 53

## S

- Sélection
  - appareil 31
  - automatique 49
  - champ sonore 45
  - directe 50
  - stations pré-réglées 52

## T

- TEST TONE 30
- Tuner
  - raccordement 24
- Tuner satellite
  - raccordement 22
- TV
  - raccordement 22







\* 2 8 9 8 4 2 6 8 1 \* (1)