

# *FM/MW/LW Compact Disc Player*

---

Bedienungsanleitung \_\_\_\_\_

DE

Zur Installation und zum Anschluß siehe die mitgelieferte Installations-/  
Anschlußanleitung.



*CDX-2500R*

---

# Willkommen!

Danke, daß Sie sich für einen CD-Player von Sony entschieden haben. Dieses Gerät bietet eine Vielzahl von Funktionen, die Sie über einen gesondert erhältlichen Joystick aufrufen können.

# Inhalt

Lage und Funktion der Teile und Bedienelemente .....	4
--	---

## Vorbereitungen

Zurücksetzen des Geräts .....	5
Abnehmen der Frontplatte .....	5
Einstellen der Uhr .....	6

## CD-Player

Wiedergeben einer CD .....	7
Wiedergeben einer CD in verschiedenen Modi .....	8

## Radio

Automatisches Speichern von Sendern — Speicherbelegungsautomatik (BTM-Funktion) .....	8
Speichern der gewünschten Sender .....	9
Einstellen der gespeicherten Sender .....	9

## RDS

Überblick über die RDS-Funktion .....	10
Anzeigen des Sendernamens .....	10
Automatisches Neueinstellen eines Senders — Alternativfrequenzen (AF-Funktion) ....	11
Empfangen von Verkehrsdurchsagen .....	12
Speichern von RDS-Sendern mit AF- und TA-Daten .....	13
Suchen eines Senders nach Programmtyp ....	14
Automatisches Einstellen der Uhr .....	15

## Weitere Funktionen

Anbringen der Aufkleber auf dem Joystick .....	15
Der Joystick .....	16
Einstellen der Klangeigenschaften .....	17
Reduzieren der Lautstärke .....	17
Wechseln der Klang- und Anzeigeeinstellungen .....	18
Betonen der Bässe — D-Bass-Funktion .....	19

## Weitere Informationen

Sicherheitsmaßnahmen .....	19
Wartung .....	21
Ausbauen des Geräts .....	21
Technische Daten .....	22
Störungsbehebung .....	23

# Lage und Funktion der Teile und Bedienelemente

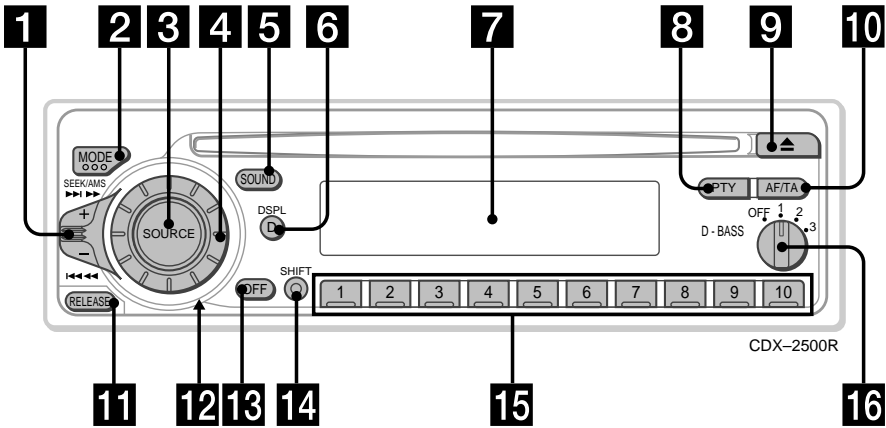

Näheres finden Sie auf den angegebenen Seiten.

- 1** Regler SEEK/AMS (Suchen/  
Automatischer Musiksensor/Manuelle  
Suche) 7, 9, 11, 14
- 2** Taste MODE (Auswählen von  
Frequenzbereich/Gerät) 8, 9
- 3** Taste SOURCE (Auswählen der  
Tonquelle) 7, 8, 9, 13
- 4** Einstellscheibe (Lautstärke-/Bässe/  
Höhen-/Links-rechts-/Vorn-hinten-  
Regler) 6, 17
- 5** Taste SOUND 17
- 6** Taste DSPL (Ändern des Anzeigemodus)  
7, 10, 11
- 7** Display
- 8** Taste PTY 14
- 9** Taste ▲ (Auswerfen) 7
- 10** Taste AF/TA 11, 12, 13
- 11** Taste RELEASE (Lösen der Frontplatte)  
5, 20
- 12** Rücksetztaste (befindet sich an der  
Vorderseite des Geräts hinter der  
Frontplatte) 5
- 13** Taste OFF\* 5, 7
- 14** Taste SHIFT  
PLAY MODE 8, 9, 10, 12, 13  
REP 8  
SET UP 6, 15, 18  
SHUF 8
- 15** Beim Radioempfang:  
Stationstasten 9, 12, 13
- 16** Regler D-BASS 19

## \*Warnhinweis zur Installation des Geräts in einem Auto mit Zündschloß ohne Zubehörposition ACC oder I

Drücken Sie am Gerät unbedingt zwei Sekunden lang (OFF), um die Uhrzeitanzeige auszuschalten, nachdem Sie den Motor ausgeschaltet haben. Wenn Sie (OFF) nur kurz drücken, wird die Uhrzeitanzeige nicht ausgeschaltet, und der Autobatterie wird Strom entzogen.

# Vorbereitungen

## Zurücksetzen des Geräts

Bevor Sie das Gerät zum ersten Mal benutzen oder nachdem Sie die Autobatterie ausgetauscht haben, müssen Sie das Gerät zurücksetzen.

Nehmen Sie die Frontplatte ab, und drücken Sie die Rücksetztaste mit einem spitzen Gegenstand, wie z. B. einem Kugelschreiber.

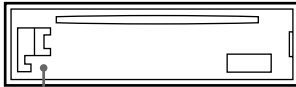

Rücksetztaste

### Hinweise

- Wenn Sie die Rücksetztaste drücken, werden die eingestellte Uhrzeit und einige weitere gespeicherte Einstellungen gelöscht.
- Wenn Sie das Stromversorgungskabel an das Gerät anschließen oder das Gerät zurücksetzen, warten Sie etwa 10 Sekunden, bevor Sie eine CD einlegen. Wenn Sie in diesen 10 Sekunden eine CD einlegen, wird das Gerät nicht zurückgesetzt, und Sie müssen die Rücksetztaste noch einmal drücken.

## Abnehmen der Frontplatte

Um einem Diebstahl des Geräts vorzubeugen, kann die Frontplatte abgenommen werden.

- 1 Drücken Sie **OFF**.
- 2 Drücken Sie **RELEASE**, schieben Sie die Frontplatte dann ein wenig nach links, und ziehen Sie sie auf sich zu heraus.

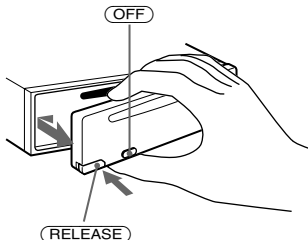

### Hinweise

- Achten Sie darauf, daß die Frontplatte beim Abnehmen nicht herunterfällt.
- Wenn Sie die Frontplatte bei eingeschaltetem Gerät abnehmen, schaltet sich das Gerät automatisch aus, um eine Beschädigung der Lautsprecher zu vermeiden.
- Bewahren Sie die Frontplatte im mitgelieferten Behälter auf, wenn Sie sie bei sich tragen.

## Anbringen der Frontplatte

Setzen Sie Teil **a** der Frontplatte wie auf der Abbildung zu sehen an Teil **b** des Geräts an, und drücken Sie die Frontplatte an, bis sie mit einem Klicken einrastet.

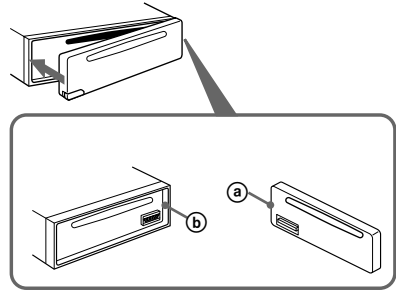

### Hinweise

- Bringen Sie die Frontplatte auf keinen Fall falscherum an.
- Wenden Sie beim Festdrücken der Frontplatte keine Gewalt an. Ein leichter Druck reicht aus, um die Frontplatte am Gerät zu befestigen.
- Drücken Sie nicht stark auf das Display an der Vorderseite der Frontplatte.
- Schützen Sie die Frontplatte vor direktem Sonnenlicht, vor Wärmequellen wie Warmluftauslässen und vor Feuchtigkeit. Lassen Sie sie nie auf dem Armaturenbrett eines Autos liegen, das in direktem Sonnenlicht geparkt ist, oder an einem anderen Ort, an dem die Temperatur stark ansteigen kann.

## Warnton

Wenn Sie den Zündschlüssel in die OFF-Position stellen, ohne die Frontplatte abzunehmen, ertönt einige Sekunden lang ein Warnton.

# Einstellen der Uhr

Die Uhr zeigt die Zeit digital im 24-Stunden-Format an.

Beispiel: Einstellen der Uhr auf 10:08

- 1 Drücken Sie **(SHIFT)**, und drücken Sie dann so oft **(2)** (SET UP), bis „CLOCK“ erscheint.

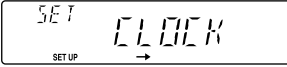

- 1 Drücken Sie **(4)** (→).



Die Stundenanzeige blinkt.

- 2 Stellen Sie die Stunden ein.



- 3 Drücken Sie **(4)** (→).

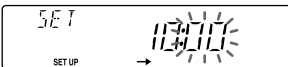

Die Minutenanzeige blinkt.

- 4 Stellen Sie die Minuten ein.

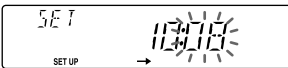

- 2 Drücken Sie **(SHIFT)**.

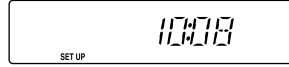

Die Uhr beginnt zu laufen.

- 3 Drücken Sie **(SHIFT)**.  
Wenn Sie die Uhreinstellung vorgenommen haben, erscheint im Display wieder die Anzeige für den normalen Wiedergabemodus.

# CD-Player

## Wiedergeben einer CD

Legen Sie eine CD ein.  
Die Wiedergabe beginnt automatisch.  
Mit der beschrifteten Seite nach oben



Wenn bereits eine CD eingelegt ist, drücken Sie zum Starten der Wiedergabe (SOURCE) so oft, bis „CD“ erscheint.

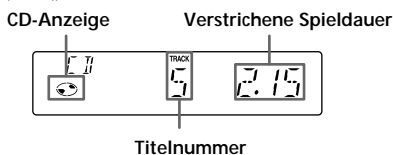

### Hinweis

Wenn Sie eine Single-CD (8-cm-CD) wiedergeben wollen, verwenden Sie den gesondert erhältlichen Sony-Adapter für Single-CDs (CSA-8).

Zum	Drücken Sie
Beenden der Wiedergabe	▲ oder (OFF)
Auswerfen der CD	▲

## Wechseln der Anzeige

Mit jedem Tastendruck auf (DSPL) während der Wiedergabe einer CD wechselt die Anzeige folgendermaßen:

Titelnummer/Verstrichene Spieldauer ↔ Uhrzeit

Nachdem Sie die gewünschte Anzeige gewählt haben, wechselt das Display nach einigen Sekunden automatisch in den Modus „Bewegte Anzeige“ (Motion Display). Im Modus „Bewegte Anzeige“ werden alle oben genannten Anzeigen der Reihe nach im Display angezeigt.

### Tip

Der Modus „Bewegte Anzeige“ kann deaktiviert werden. Näheres dazu finden Sie unter „Wechseln der Klang- und Anzeigeeinstellungen“ auf Seite 18.

## Ansteuern eines bestimmten Titels — AMS (Automatischer Musiksensor)

Drücken Sie während der Wiedergabe für jeden zu überspringenden Titel den Regler SEEK/AMS nach oben oder unten, und lassen Sie ihn los.

Ansteuern nachfolgender Titel



Ansteuern vorhergehender Titel



## Ansteuern einer bestimmten Passage in einem Titel — Manuelle Suche

Manuelle Suche

Halten Sie während der Wiedergabe den Regler SEEK/AMS nach oben oder unten gedrückt. Lassen Sie den Regler wieder los, wenn Sie die gewünschte Passage gefunden haben.

Vorwärtssuchen



Rückwärtssuchen



### Hinweis

Wenn „LLLLL“ oder „rrrrr“ im Display erscheint, sind Sie am Anfang bzw. Ende der CD angelangt.

In diesen Fällen können Sie nicht zum vorhergehenden bzw. zum folgenden Titel schalten.

# Wiedergeben einer CD in verschiedenen Modi

Sie können CDs in verschiedenen Modi wiedergeben lassen:

- REP (Repeat Play) zum Wiederholen des aktuellen Titels.
- SHUF (Shuffle Play) zum Wiedergeben der Titel in willkürlicher Reihenfolge.

## Wiederholtes Wiedergeben von Titeln — Repeat Play

- 1 Drücken Sie während der Wiedergabe **(SHIFT)**.

Bei einem Tastendruck auf **(SHIFT)** leuchten jeweils nur die Optionen auf, die Sie auswählen können.

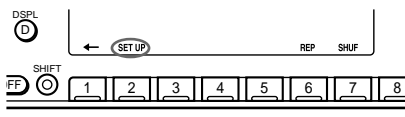

- 2 Drücken Sie **(6)** (REP) so oft, bis „REP-1“ erscheint.

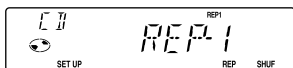

Repeat Play beginnt.

- 3 Drücken Sie **(SHIFT)**.

Wenn Sie wieder in den normalen Wiedergabemodus schalten möchten, wählen Sie in Schritt 2 oben „REP-OFF“.

## Wiedergeben von CD-Titeln in willkürlicher Reihenfolge — Shuffle Play

- 1 Drücken Sie während der Wiedergabe **(SHIFT)**.

- 2 Drücken Sie **(7)** (SHUF) so oft, bis „SHUF-1“ erscheint.

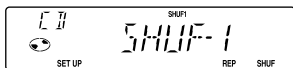

Shuffle Play beginnt.

- 3 Drücken Sie **(SHIFT)**.

Wenn Sie wieder in den normalen Wiedergabemodus schalten möchten, wählen Sie in Schritt 2 oben „SHUF-OFF“.

# Radio

## Automatisches Speichern von Sendern

— Speicherbelegungsautomatik (BTM-Funktion)

Diese Funktion sucht die Sender mit den stärksten Signalen und speichert diese in der Reihenfolge ihrer Frequenzen. Sie können pro Frequenzbereich (FM1, FM2, MW und LW) bis zu 10 Sender auf den Stationstasten speichern.

### ACHTUNG - UNFALLGEFAHR!

Wenn Sie während der Fahrt Sender einstellen wollen, benutzen Sie, um Unfälle zu vermeiden, bitte die BTM-Funktion.

- 1 Drücken Sie so oft **(SOURCE)**, bis der Tuner ausgewählt ist.

Mit jedem Tastendruck auf **(SOURCE)** wechselt die Tonquelle folgendermaßen:



- 2 Drücken Sie mehrmals **(MODE)**, um den gewünschten Frequenzbereich einzustellen.

Mit jedem Tastendruck auf **(MODE)** wechselt der Frequenzbereich folgendermaßen:

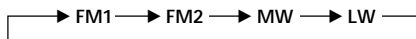

- 3 Drücken Sie **(SHIFT)**, und drücken Sie dann so oft **(3)** (PLAY MODE), bis „B.T.M.“ erscheint.

- 4 Drücken Sie **(4)** (→).

Das Gerät speichert die Sender in der Reihenfolge ihrer Frequenzen auf den Stationstasten.

Ein Signalton ist zu hören, und die Einstellung wird gespeichert.

- 5 Drücken Sie **(SHIFT)**.



### Hinweise

- Sender, die nicht in guter Qualität zu empfangen sind (zu schwache Signale), werden nicht gespeichert. Wenn nur wenige Sender in guter Qualität zu empfangen sind, bleiben auf einigen Stationstasten die vorher gespeicherten Sender erhalten.
- Wenn im Display eine Stationstastenummer angezeigt wird, werden die Stationstasten beginnend mit der angezeigten Tastenummer mit Sendern belegt.
- Wenn keine CD in das Gerät eingelegt ist, erscheint nur der Tuner-Frequenzbereich, auch wenn Sie **(SOURCE)** drücken.

## Speichern der gewünschten Sender

Sie können bis zu 20 UKW-Sender (je 10 für FM1 und 2) sowie bis zu 10 MW- und bis zu 10 LW-Sender in der Reihenfolge Ihrer Wahl speichern.

- 1 Drücken Sie mehrmals **(SOURCE)**, um den Tuner auszuwählen.
- 2 Drücken Sie mehrmals **(MODE)**, um den gewünschten Frequenzbereich auszuwählen.
- 3 Drücken Sie den Regler SEEK/AMS nach oben oder unten, um den Sender einzustellen, der auf einer Stationstaste gespeichert werden soll.
- 4 Halten Sie die gewünschte Stationstaste (**(1)** bis **(10)**) gedrückt, bis „MEM“ erscheint.  
Die Nummer der gedrückten Stationstaste erscheint auf dem Display.

### Hinweis

Wenn Sie auf einer bereits belegten Stationstaste einen weiteren Sender speichern, wird der zuvor gespeicherte Sender gelöscht.

## Einstellen der gespeicherten Sender

- 1 Drücken Sie so oft **(SOURCE)**, bis der Tuner ausgewählt ist.
- 2 Drücken Sie mehrmals **(MODE)**, um den gewünschten Frequenzbereich auszuwählen.
- 3 Drücken Sie die Stationstaste (**(1)** bis **(10)**), auf der der gewünschte Sender gespeichert ist.

### Wenn sich ein gespeicherter Sender nicht einstellen läßt

Drücken Sie den Regler SEEK/AMS nach oben oder unten, und lassen Sie ihn dann los, um den Sender zu suchen (automatischer Sendersuchlauf). Der Suchlauf stoppt, wenn ein Sender empfangen wird. Drücken Sie den Regler SEEK/AMS mehrmals nach oben oder unten, bis Sie den gewünschten Sender empfangen.

### Hinweis

Wenn die automatische Sendersuche zu oft unterbrochen wird, drücken Sie **(SHIFT)** und dann **(3)** (**PLAY MODE**) so oft, bis „LOCAL“ (lokaler Suchmodus) angezeigt wird. Wählen Sie dann mit **(4)** (**→**) die Einstellung „LOCAL-ON“. Drücken Sie **(SHIFT)**. Nun lassen sich nur die Sender einstellen, die in relativ guter Qualität zu empfangen sind.

### Tip

Wenn Sie die Frequenz des gewünschten Senders kennen, halten Sie den Regler SEEK/AMS nach oben oder unten gedrückt, bis die gewünschte Frequenz erscheint (manuelle Sendersuche).

## Bei schlechtem UKW-Empfang

— Monauraler Modus

1 Drücken Sie beim Radioempfang (SHIFT), und drücken Sie dann so oft (3) (PLAY MODE), bis „MONO“ erscheint.

2 Drücken Sie (4) (→) so oft, bis „MONO-ON“ angezeigt wird. Dadurch wird die Tonqualität besser, aber der Ton wird zugleich monaural („Mono“). Die Anzeige „ST“ wird ausgeblendet.

3 Drücken Sie (SHIFT).

Wenn Sie wieder in den normalen Wiedergabemodus schalten möchten, wählen Sie in Schritt 2 oben „MONO-OFF“.

### Wechseln der Anzeige

Mit jedem Tastendruck auf (DISPL) wechselt die Anzeige folgendermaßen:

Frequenz ↔ Uhrzeit

Nachdem Sie die gewünschte Anzeige gewählt haben, wechselt das Display nach einigen Sekunden automatisch in den Modus „Bewegte Anzeige“ (Motion Display). Im Modus „Bewegte Anzeige“ werden alle oben genannten Anzeigen der Reihe nach im Display angezeigt.

#### Tip

Der Modus „Bewegte Anzeige“ kann deaktiviert werden. Näheres dazu finden Sie unter „Wechseln der Klang- und Anzeigeeinstellungen“ auf Seite 18.

## RDS

### Überblick über die RDS-Funktion

RDS (Radio Data System - Radiodaten-system) ist ein Rundfunksystem, bei dem UKW-Sender zusätzlich zu den normalen Radioprogrammsignalen digitale Informationen übertragen. Dank dieser Informationen bietet Ihnen Ihr Radio eine Reihe von Diensten. Beispielsweise können Sie einen Sender automatisch neu einstellen, Verkehrsdurchsagen einblenden und einen Sender nach Programmtyp suchen.

#### Hinweise

- In unterschiedlichen Ländern oder Gegenden stehen möglicherweise nicht alle RDS-Funktionen zur Verfügung.
- Wenn die Empfangssignale zu schwach sind oder der Sender, den das Gerät gerade empfängt, keine RDS-Daten ausstrahlt, funktioniert das RDS-System nicht korrekt.

### Anzeigen des Sendernamens

Der Name des Senders, den das Gerät gerade empfängt, leuchtet im Display auf.

Stellen Sie einen UKW-Sender ein (Seite 8).

Wenn dieser UKW-Sender RDS-Daten sendet, leuchtet der Name des Senders im Display auf.

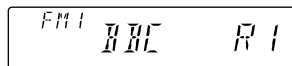

#### Hinweis

Wenn auf dem Display die Anzeige „\*“ erscheint, wird ein RDS-Sender empfangen.

## Umschalten der Anzeigen im Display

Mit jedem Tastendruck auf **(DSPL)** wechselt die Anzeige folgendermaßen:  
Frequenz (Sendername) ↔ Uhrzeit

Nachdem Sie die gewünschte Anzeige gewählt haben, wechselt das Display nach einigen Sekunden automatisch in den Modus „Bewegte Anzeige“ (Motion Display). Im Modus „Bewegte Anzeige“ werden alle oben genannten Anzeigen der Reihe nach im Display angezeigt.

### Tip

Der Modus „Bewegte Anzeige“ kann deaktiviert werden. Näheres dazu finden Sie unter „Wechseln der Klang- und Anzeigeeinstellungen“ auf Seite 18.

### Hinweis

„NO NAME“ erscheint, wenn der Sender, der gerade empfangen wird, keine RDS-Daten ausstrahlt.

## Automatisches Neueinstellen eines Senders — Alternativfrequenzen (AF-Funktion)

Die AF-Funktion stellt das Radio automatisch auf die Frequenz des gerade ausgewählten Senders ein, die in der Gegend, in der Sie sich gerade befinden, am besten empfangen wird. Auf diese Weise können Sie auch bei einer längeren Fahrt den gleichen Sender empfangen, ohne den Sender immer wieder manuell neu einstellen zu müssen.

– Die Frequenz wechselt automatisch.–

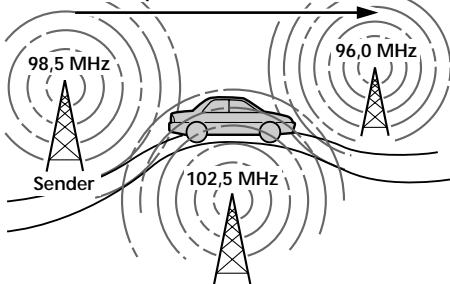

**1** Wählen Sie einen UKW-Sender aus (Seite 8).

**2** Drücken Sie **(AF/TA)** so oft, bis „AF-ON“ im Display aufleuchtet.  
Das Gerät beginnt mit der Suche nach einer Alternativfrequenz, auf der Sie den gerade eingestellten Sender besser empfangen können.

### Hinweis

Wenn es in der Gegend, in der Sie sich befinden, keine Alternativfrequenz gibt und es sich daher erübrigt, bessere Empfangsfrequenzen zu suchen, schalten Sie die AF-Funktion aus, indem Sie **(AFTA)** drücken, bis „AF TA-OFF“ aufleuchtet.

## Umschalten der Anzeigen im Display

Mit jedem Tastendruck auf **(AF/TA)** wechseln die Anzeigen im Display in der folgenden Reihenfolge:

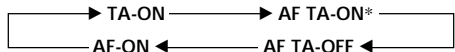

\* Wählen Sie diese Einstellung, um die AF- und die TA-Funktion einzuschalten.

### Hinweise

- Wenn „NO AF“ und der Sendername abwechselnd blinken, kann das Gerät keine Alternativfrequenz finden.
- Wenn der Name eines gespeicherten Senders anfängt zu blinken, nachdem Sie den Sender bei aktivierter AF-Funktion eingestellt haben, steht keine Alternativfrequenz zur Verfügung. Drücken Sie den Regler SEEK/AMS nach oben oder unten, während der Sendername blinkt (ca. 8 Sekunden lang). Das Gerät beginnt dann mit der Suche nach einer Frequenz mit denselben PI-Daten (Programme Identification - Programmkennung), „PI SEEK“ leuchtet auf, und der Ton wird stummgeschaltet. Wenn das Gerät immer noch keine Alternativfrequenz finden kann, leuchtet „NO PI“ auf, und das Gerät kehrt wieder zur zuvor eingestellten Frequenz zurück.

fortsetzung auf der nächsten Seite →

## Empfangen von Regionalsendern

Die Funktion „REG-ON“ (regional ein) dieses Geräts bewirkt, daß ein einmal ausgewählter Regionalsender nicht gewechselt wird. So können Sie verhindern, daß ein anderer Regionalsender eingestellt wird. Beachten Sie, daß die AF-Funktion eingeschaltet sein muß. Werkseitig ist das Gerät auf „REG-ON“ eingestellt. Wenn Sie diese Funktion ausschalten möchten, gehen Sie folgendermaßen vor:

- 1 Drücken Sie beim Radioempfang (SHIFT), und drücken Sie dann so oft (3) (PLAY MODE), bis „REG“ erscheint.
- 2 Drücken Sie (4) (→) so oft, bis „REG-OFF“ erscheint.
- 3 Drücken Sie (SHIFT). Beachten Sie bitte, daß das Gerät möglicherweise zu einem anderen Regionalsender wechselt, wenn Sie „REG-OFF“ wählen.

Wenn Sie wieder in den regionalsendermodus schalten möchten, wählen Sie in Schritt 2 oben „REG-ON“.

### Hinweis

Diese Funktion steht in Großbritannien und manchen anderen Gebieten nicht zur Verfügung.

## Local-Link-Funktion (nur Großbritannien)

Mit Hilfe der Local-Link-Funktion können Sie andere Lokalsender auswählen, auch wenn diese zuvor nicht unter einer Stationstaste gespeichert wurden.

- 1 Drücken Sie eine Stationstaste, unter der ein Lokalsender gespeichert ist.
- 2 Drücken Sie innerhalb von fünf Sekunden erneut die Stationstaste des Lokalsenders.
- 3 Wiederholen Sie diesen Schritt, bis der gewünschte Lokalsender empfangen wird.

## Empfangen von Verkehrsdurchsagen

Mit Hilfe von TA- (Traffic Announcement - Verkehrsdurchsage) und TP-Daten (Traffic Programme - Verkehrsfunk) können Sie einen UKW-Sender, der Verkehrsdurchsagen sendet, automatisch empfangen, und zwar auch dann, wenn nicht das Radio, sondern eine andere Programmquelle läuft.

Drücken Sie (AF/TA) so oft, bis „TA-ON“ oder „AF TA-ON“ im Display aufleuchtet. Das Gerät beginnt, nach Verkehrsfunksendern zu suchen. „TP“ leuchtet im Display auf, wenn ein Verkehrsfunksender gefunden wird. Beginnt eine Verkehrsdurchsage, blinkt „TA“, bis die Verkehrsdurchsage zu Ende ist.

### Tip

Wenn die Verkehrsdurchsage beginnt, während eine andere Programmquelle läuft, wechselt das Gerät automatisch zu der Durchsage. Nach Beendigung der Durchsage wechselt das Gerät wieder zu der ursprünglichen Programmquelle.

### Hinweise

- „NO TP“ blinkt fünf Sekunden lang, wenn der gerade eingestellte Sender keine Verkehrsdurchsagen sendet. Danach beginnt das Gerät, nach einem Sender mit Verkehrsdurchsagen zu suchen.
- „TP“ und „EON“ werden im Display angezeigt, wenn der aktuelle Sender oder andere Sender gerade eine Verkehrsdurchsage sendet.

## Abbrechen der gerade empfangenen Verkehrsdurchsage

Drücken Sie **(AF/TA)** oder **(SOURCE)**. Wenn Sie den automatischen Empfang von Verkehrsdurchsagen beenden möchten, schalten Sie die Funktion aus. Drücken Sie dazu **(AF/TA)**, bis „AF TA-OFF“ aufleuchtet.

## Voreinstellen der Lautstärke von Verkehrsdurchsagen

Sie können für Verkehrsdurchsagen eine feste Lautstärke voreinstellen, damit Sie die Durchsage nicht überhören. Wird eine Verkehrsdurchsage gesendet, hören Sie die Durchsage automatisch in der voreingestellten Lautstärke.

- 1 Stellen Sie die gewünschte Lautstärke ein.
- 2 Drücken Sie **(AF/TA)** zwei Sekunden lang. „TA“ erscheint, und die Einstellung wird gespeichert.

## Empfangen von Katastrophenwarnungen

Wenn Sie Radio hören und eine Katastrophenwarnung ausgestrahlt wird, wechselt das Programm automatisch zur Katastrophenwarnung. Wenn Sie eine andere Programmquelle hören als das Radio, können Sie Katastrophenwarnungen nur empfangen, wenn die AF- oder die TA-Funktion eingeschaltet ist. Das Gerät wechselt in diesem Fall automatisch zu der Katastrophenwarnung, und zwar auch dann, wenn nicht das Radio, sondern eine andere Programmquelle läuft.

## Speichern von RDS-Sendern mit AF- und TA-Daten

Beim Speichern von RDS-Sendern werden die AF- und TA-Daten der Sender und deren Frequenz gespeichert, so daß Sie nicht jedesmal die AF- oder die TA-Funktion einschalten müssen, wenn Sie einen solchen Sender einstellen. Sie können für die einzelnen Sender unterschiedliche Einstellungen (AF, TA oder beides) oder für alle Sender dieselbe Einstellung wählen.

## Speichern derselben Einstellung für alle voreingestellten Sender

- 1 Wählen Sie einen UKW-Frequenzbereich (Seite 8).
- 2 Drücken Sie **(AF/TA)** so oft, bis die gewünschte Einstellung, „AF-ON“, „TA-ON“ oder „AF TA-ON“ (AF- und TA-Funktion), im Display aufleuchtet. Beachten Sie bitte, daß nicht nur RDS-Sender gespeichert werden, wenn Sie „AF TA-OFF“ auswählen, sondern auch UKW-Sender, die RDS nicht unterstützen.
- 3 Drücken Sie **(SHIFT)** und dann **(3)** (PLAY MODE) so oft, bis „BTM“ angezeigt wird.
- 4 Drücken Sie **(4)** (→), bis „B.T.M“ blinkt.
- 5 Drücken Sie **(SHIFT)**.

## Speichern unterschiedlicher Einstellungen für jeden voreingestellten Sender

- 1 Wählen Sie einen UKW-Frequenzbereich, und stellen Sie den gewünschten Sender ein (Seite 9).
- 2 Drücken Sie **(AF/TA)** so oft, bis die gewünschte Einstellung, „AF-ON“, „TA-ON“ oder „AF TA-ON“ (AF- und TA-Funktion), im Display aufleuchtet.
- 3 Drücken Sie die gewünschte Stationstaste, bis „MEM“ angezeigt wird. Einstellungen für weitere Sender können Sie wie in den Schritten oben angeben speichern.

### Tip

Wenn Sie die gespeicherte AF- und/oder TA-Einstellung nach dem Einstellen eines gespeicherten Senders ändern möchten, schalten Sie die AF- oder die TA-Funktion ein oder aus.

# Suchen eines Senders nach Programmtyp

Sie können den gewünschten Sender suchen, indem Sie einen der unten aufgelisteten Programmtypen auswählen.

Programmtypen	Anzeige im Display
Nachrichten	NEWS
Aktuelle	AFFAIRS
Informationssendungen	
Informationssendungen	INFO
Sport	SPORT
Bildungsprogramme	EDUCATE
Hörspiele	DRAMA
Kulturprogramme	CULTURE
Wissenschaftliche Sendungen	SCIENCE
Sonstiges	VARIED
Pop	POP M
Rock	ROCK M
Unterhaltungsmusik	EASY M
Leichte Klassik	LIGHT M
Klassik	CLASSICS
Sonstige Musikrichtungen	OTHER M
Wettervorhersagen	WEATHER
Finanzberichte	FINANCE
Kinderprogramme	CHILDREN
Magazinsendungen	SOCIAL A
Religion	RELIGION
Hörer-Telefon	PHONE IN
Reiseinformationen	TRAVEL
Freizeitprogramm	LEISURE
Jazz	JAZZ
Country-Musik	COUNTRY
Volksmusik	NATION M
Oldies	OLDIES
Folk	FOLK M
Dokumentarbeiträge	DOCUMENT
Nicht angegeben	NONE

## Hinweis

Diese Funktion steht in den Ländern, in denen keine PTY-Daten (Programme Type Selection - Programmtypauswahl) ausgestrahlt werden, nicht zur Verfügung.

- 1 Drücken Sie **(PTY)**, während Sie einen UKW-Sender empfangen, bis „PTY“ im Display aufleuchtet.

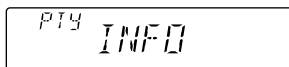

Der aktuelle Programmtyp erscheint, wenn der Sender PTY-Daten ausstrahlt. „-----“ erscheint, wenn der im Augenblick eingestellte Sender kein RDS-Sender ist oder wenn die RDS-Daten nicht empfangen werden.

- 2 Drücken Sie **(PTY)** so oft, bis der gewünschte Programmtyp angezeigt wird.

Die Programmtypen werden in der oben aufgelisteten Reihenfolge angezeigt. Beachten Sie, daß für die Suche „NONE“ (Nicht angegeben) nicht ausgewählt werden kann.

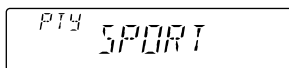

- 3 Drücken Sie den Regler **SEEK/AMS** nach oben oder unten.

Das Gerät beginnt mit der Suche nach einem Sender, der den gewählten Programmtyp ausstrahlt. Wenn ein Programm des gewünschten Typs empfangen wird, erscheint die Programmtypanzeige nochmals fünf Sekunden lang im Display. Findet das Gerät keinen Sender, der den gewünschten Programmtyp ausstrahlt, erscheinen fünf Sekunden lang abwechselnd „NO“ und der Programmtyp im Display. Danach schaltet das Gerät wieder auf den Empfang des zuvor eingestellten Senders.

# Automatisches Einstellen der Uhr

Dieses Gerät kann mit RDS CT-Daten (CT - Clock Time = Uhrzeit) empfangen und danach die Uhrzeit automatisch einstellen.

- 1 Drücken Sie beim Radioempfang (SHIFT), und drücken Sie dann so oft (2) (SET UP), bis „CT“ erscheint.

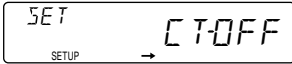

- 2 Drücken Sie (4) (→) so oft, bis „CT-ON“ aufleuchtet. Die Uhr wird nun eingestellt.

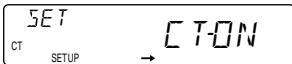

- 3 Drücken Sie (SHIFT), um zur normalen Anzeige zurückzuschalten.

## So schalten Sie die CT-Funktion aus

Wählen Sie in Schritt 2 oben „CT-OFF“.

### Hinweise

- Die CT-Funktion steht nicht immer zur Verfügung, auch wenn Sie einen RDS-Sender empfangen.
- Die über die CT-Funktion eingestellte Uhrzeit ist nicht immer korrekt.

# Weitere Funktionen

Sie können dieses Gerät auch mit einem gesondert erhältlichen joystick bedienen.

## Anbringen der Aufkleber auf dem Joystick

Bringen Sie je nach der Montage des Joystick den entsprechenden Aufkleber wie in der Abbildung unten gezeigt an.

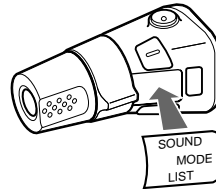
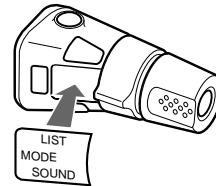

## Der Joystick

Der Joystick funktioniert, indem Sie die Tasten darauf drücken und/oder an den Reglern drehen.

### Drücken der Tasten (Tasten SOURCE und MODE)

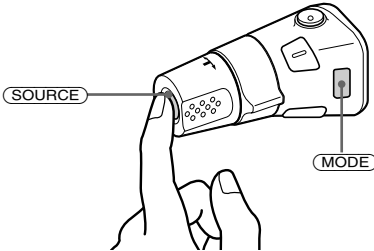

Mit jedem Tastendruck auf **SOURCE** wechselt die Tonquelle folgendermaßen:  
TUNER ↔ CD

Mit jedem Tastendruck auf **MODE** wird folgendes ausgewählt;  
• Tuner: FM1 → FM2 → MW → LW

## Drehen des Reglers (Regler SEEK/AMS)

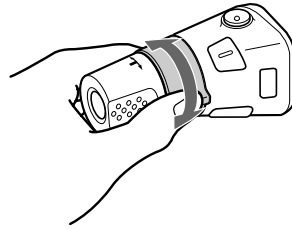

Wenn Sie den Regler kurz drehen und dann loslassen, können Sie:

- einen bestimmten Titel auf einer CD/MD ansteuern. Wenn Sie den Regler gedreht halten, können Sie eine bestimmte Stelle in einem Titel ansteuern. Sobald Sie den Regler loslassen, startet die Wiedergabe.
- die Sender automatisch einstellen. Wenn Sie den Regler gedreht halten, können Sie einen bestimmten Sender einstellen.

## Drehen und Drücken des Reglers (Regler PRESET/DISC)

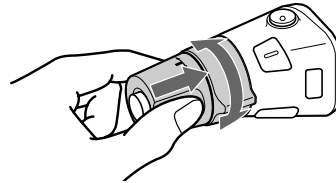

Wenn Sie den Regler gleichzeitig drücken und drehen, können Sie:

- die auf den Stationstasten gespeicherten Sender einstellen.



## Sonstige Funktionen

Drehen Sie den Regler VOL, um die Lautstärke einzustellen.

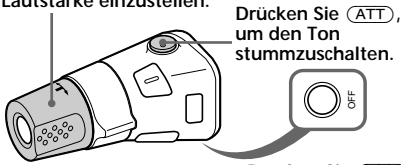

Drücken Sie (OFF), um das Gerät auszuschalten.

Drücken Sie (SOUND), um die Lautstärke und den Klang einzustellen.

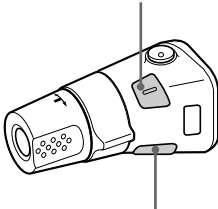

Drücken Sie (LIST), um die Programmtypnamen anzuzeigen (nur UKW-Modus).

## Wechseln der Drehrichtung

Die Drehrichtung der Regler ist werkseitig wie in der folgenden Abbildung zu sehen eingestellt.

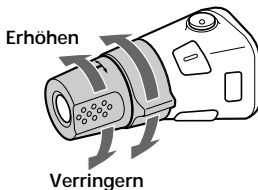

Wenn Sie den Joystick rechts von der Lenksäule anbringen, können Sie die Drehrichtung der Regler ändern.

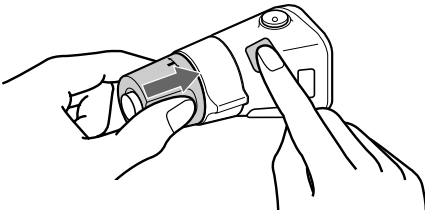

Drücken Sie zwei Sekunden lang (SOUND), und halten Sie dabei den Regler VOL gedrückt.

### Tip

Sie können die Drehrichtung der Regler auch mit dem Gerät ändern (Seite 18).

## Einstellen der Klangeigenschaften

Sie können Bässe, Höhen, Balance und Fader einstellen.

Der Pegel für Bässe und Höhen wird getrennt für die einzelnen Tonquellen gespeichert.

- 1 Wählen Sie die einzustellende Klangoption, indem Sie (SOUND) mehrmals drücken.

VOL (Lautstärke) → BAS (Bässe) → TRE (Höhen) → BAL (links-rechts) → FAD (vorn-hinten)

- 2 Stellen Sie die ausgewählte Option ein, indem Sie die Einstellscheibe drehen. Nachdem Sie eine Klangoption ausgewählt haben, müssen Sie innerhalb von drei Sekunden den Einstellvorgang beginnen. Danach dient die Einstellscheibe wieder nur zur Regelung der Lautstärke.

## Reduzieren der Lautstärke

Drücken Sie (ATT) am gesondert erhältlichen Joystick. „ATT-ON“ wird kurz angezeigt.

Um die vorherige Lautstärke wieder einzustellen, drücken Sie (ATT) nochmals.

### Tip

Wenn das Schnittstellenkabel eines Autotelefon mit der ATT-Leitung verbunden ist und ein Telefonanruf eingeht, senkt das Gerät die Lautstärke automatisch (Telefonstummenschaltfunktion).

## Wechseln der Klang- und Anzeigeeinstellungen

Sie können folgende Optionen einstellen:

- CLOCK (Uhr) (Seite 6).
- CT (Clock Time = Uhrzeit) (Seite 15).
- D.INFO (Dual Information = Informationen gleichzeitig anzeigen) - Uhrzeit und Wiedergabemodus können gleichzeitig (ON) oder abwechselnd (OFF) angezeigt werden.
- BEEP - Der Signalton kann ein- oder ausgeschaltet werden.
- RM (Rotary Commander = Joystick) - Dient zum Wechseln der Drehrichtung der Regler am Joystick.
  - Wählen Sie „NORM“, wenn die werkseitig voreingestellte Drehrichtung der Regler beibehalten werden soll.
  - Wählen Sie „REV“, wenn Sie den Joystick auf der rechten Seite der Lenksäule anbringen.
- M.DSPL (Motion Display = Bewegte Anzeige) - Dient zum Ein- oder Ausschalten der bewegten Anzeige.

1 Drücken Sie **(SHIFT)**.

2 Drücken Sie **(2)** (SET UP) so oft, bis die gewünschte Option erscheint.

Mit jedem Tastendruck auf **(2)** (SET UP) wechseln die Optionen folgendermaßen:

CLOCK → CT → D.INFO\* → BEEP → RM → M.DSPL

\* Wenn keine CD oder MD wiedergegeben wird, erscheint diese Angabe nicht.

### Hinweis

Je nach aktueller Tonquelle werden unterschiedliche Optionen angezeigt.

3 Wählen Sie mit **(4)** (→) die gewünschte Einstellung (Beispiel: ON oder OFF).

4 Drücken Sie **(SHIFT)**.  
Wenn Sie die Einstellung vorgenommen haben, erscheint im Display wieder die Anzeige für den normalen Wiedergabemodus.

# Betonen der Bässe

## — D-Bass-Funktion

Wenn Sie die Bässe besonders klar und kraftvoll wiedergeben lassen wollen, können Sie die tiefen Frequenzen mit einer Kurve verstärken, die steiler ist als bei konventionellen Baßbetonungssystemen. Sie können die Bässe klarer und kräftiger wiedergeben lassen. Mit dem Regler D-BASS können Sie die Bässe problemlos verstärken und einstellen.

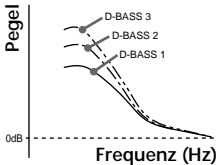

## Einstellen der Baßkurve

Drehen Sie den Regler D-BASS, und stellen Sie damit den Baßpegel ein (1, 2 oder 3).

„D-BASS“ erscheint im Display.

Wenn Sie die Funktion ausschalten wollen, drehen Sie den Regler in die Position OFF.

### Hinweis

Wenn die Bässe verzerrt sind, können Sie dies mit dem Regler D-BASS oder dem Lautstärkereglern korrigieren.

# Weitere Informationen

## Sicherheitsmaßnahmen

- Wenn Sie Ihr Auto direkt in der Sonne geparkt haben und die Temperatur im Wageninneren sehr hoch ist, lassen Sie das Gerät zunächst etwas abkühlen, bevor Sie es benutzen.
- Wenn die Stromversorgung des Geräts unterbrochen ist, überprüfen Sie zunächst die Anschlüsse. Sind diese in Ordnung, überprüfen Sie die Sicherung.
- Wenn von den Lautsprechern eines Zweilautsprechersystems kein Ton ausgegeben wird, stellen Sie den Fader-Regler in die mittlere Position.
- Wenn Ihr Auto mit einer Motorantenne ausgestattet ist, beachten Sie bitte, daß diese beim Einschalten des Geräts automatisch ausgefahren wird.

Wenn Sie Fragen haben oder an Ihrem Gerät Probleme auftauchen, die in dieser Bedienungsanleitung nicht behandelt werden, wenden Sie sich bitte an Ihren Sony-Händler.

## Hinweise zu CDs

Bei verschmutzter oder beschädigter CD kann es während der Wiedergabe zu Tonaussetzern kommen. Um einen optimalen Klang zu erzielen, fassen Sie die CD stets nur am Rand an. Berühren Sie nicht die Oberfläche, damit die CD nicht verschmutzt.

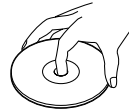

Kleben Sie kein Papier, keine Aufkleber u. ä. auf die beschriftete Oberfläche.

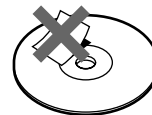

fortsetzung auf der nächsten Seite →

Setzen Sie die CD weder direktem Sonnenlicht noch Wärmequellen wie zum Beispiel Warmluftauslässen aus. Lassen Sie sie nicht in einem in der Sonne geparkten Auto liegen, denn die Temperaturen im Wageninneren können sehr stark ansteigen.

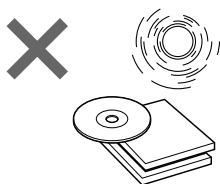

Reinigen Sie die CD vor dem Abspielen mit einem Reinigungstuch. Wischen Sie dabei immer von der Mitte nach außen. Verwenden Sie keine Lösungsmittel wie Benzin oder Verdüner und keine handelsüblichen Reinigungsmittel oder Antistatik-Sprays für Schallplatten.



### Hinweise zu CDs

Wenn Sie die unten aufgeführten CDs verwenden, können Klebstoffrückstände dazu führen, daß die CD sich nicht mehr dreht, oder Fehlfunktionen oder Schäden an CDs verursachen.

Verwenden Sie keine gebraucht gekauften oder Leih-CDs mit klebrigen Rückständen auf der Oberfläche (z. B. von abgelösten Aufklebern, von Tinte oder von Klebstoff, der unter den Aufklebern hervorquillt).

**Klebstoffrückstände  
Tinte klebt**



Verwenden Sie keine Leih-CDs mit alten Etiketten, die sich abzulösen beginnen.

**Aufkleber, die sich zu lösen  
beginnen und  
Klebstoffrückstände  
hinterlassen**



Verwenden Sie keine CDs, an denen Etiketten oder Aufkleber angebracht sind.

**Angebrachte Etiketten**

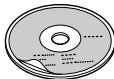

### Hinweise zur Feuchtigkeitskondensation

An einem Regentag oder in einer sehr feuchten Umgebung kann sich auf den Linsen im CD-Player Feuchtigkeit niederschlagen. Ist dies der Fall, arbeitet das Gerät nicht mehr ordnungsgemäß. Nehmen Sie dann die CD heraus, und warten Sie etwa eine Stunde, bis die Feuchtigkeit verdunstet ist.

### Wiedergeben von Single-CDs (8-cm-CDs)

Verwenden Sie den gesondert erhältlichen Sony-Adapter für Single-CDs (CSA-8). Andernfalls kann der CD-Player beschädigt werden.

# Wartung

## Austauschen einer Sicherung

Wenn Sie eine Sicherung austauschen, achten Sie darauf, eine Ersatzsicherung mit dem gleichen Ampere-Wert wie die Originalsicherung zu verwenden. Dieser ist auf der Originalsicherung angegeben. Wenn die Sicherung durchbrennt, überprüfen Sie den Stromanschluß und tauschen die Sicherung aus. Wenn auch die neue Sicherung durchbrennt, kann es sich um eine interne Störung handeln. Wenden Sie sich in diesem Fall an Ihren Sony-Händler.

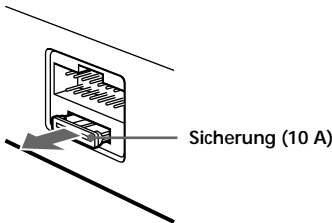

### Achtung

Verwenden Sie unter keinen Umständen eine Sicherung mit einem höheren Ampere-Wert als dem der Sicherung, die ursprünglich mit dem Gerät geliefert wurde. Andernfalls kann es zu Schäden am Gerät kommen.

## Reinigen der Anschlüsse

Das Gerät funktioniert unter Umständen nicht korrekt, wenn die Anschlüsse zwischen dem Gerät und der Frontplatte verschmutzt sind. Um dies zu vermeiden, lösen Sie mit der Taste (RELEASE) die Frontplatte, nehmen Sie sie ab, und reinigen Sie die Anschlüsse mit einem mit Alkohol angefeuchteten Wattestäbchen. Drücken Sie dabei nicht zu fest auf die Anschlüsse. Andernfalls könnten die Anschlüsse beschädigt werden.

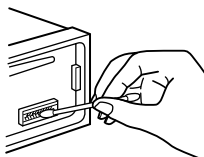

### Hinweise

- Schalten Sie aus Sicherheitsgründen vor dem Reinigen der Anschlüsse den Motor aus, und ziehen Sie den Schlüssel aus dem Zündschloß.
- Berühren Sie die Anschlüsse unter keinen Umständen direkt mit den Händen oder einem Metallgegenstand.

## Ausbauen des Geräts

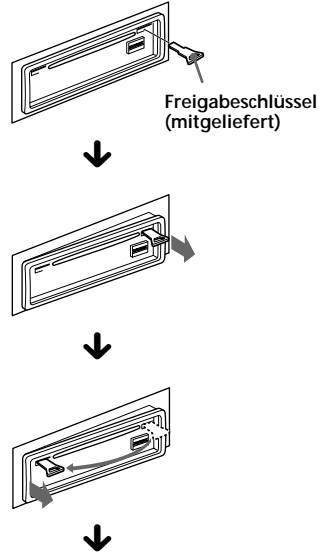

Lassen Sie den Freigabeschlüssel stecken, und ziehen Sie das Gerät heraus.

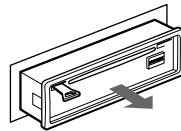

# Technische Daten

## CD-Player

System	Digitales CD-Audiosystem
Signal-Rauschabstand	80 dB
Frequenzgang	10 – 20.000 Hz
Gleichlaufschwankungen	Unterhalb der Meßgrenze

## Radio

### UKW

Empfangsbereich	87,5 – 108,0 MHz
Antennenanschluß	Externer Antennenanschluß
Zwischenfrequenz	10,7 MHz
Nutzbare Empfindlichkeit	12 dB
Trennschärfe	75 dB bei 400 kHz
Signal-Rauschabstand	65 dB (stereo), 68 dB (mono)
Harmonische Verzerrung bei 1 kHz	0,8 % (stereo), 0,6 % (mono)
Kanaltrennung	35 dB bei 1 kHz
Frequenzgang	30 – 15.000 Hz

### MW/LW

Empfangsbereich	MW: 531 – 1.602 kHz LW: 153 – 281 kHz
Antennenanschluß	Externer Antennenanschluß
Zwischenfrequenz	10,7 MHz/450 kHz
Empfindlichkeit	MW: 30 µV LW: 50 µV

## Endverstärker

Ausgänge	Lautsprecherausgänge (versiegelte Anschlüsse)
Lautsprecherimpedanz	4 – 8 Ohm
Maximale Leistungsabgabe	45 W × 4 (an 4 Ohm)

## Allgemeines

Ausgänge	Motorantennen- Steuerleitung Steuerleitung für Telefonstummuschaltung
Klangregler	Bässe ±8 dB bei 100 Hz Höhen ±8 dB bei 10 kHz
Betriebsspannung	12 V Gleichstrom, Autobatterie (negative Erdung)
Abmessungen	ca. 178 × 50 × 185 mm (B/H/T)
Einbaumaß	ca. 182 × 53 × 162 mm (B/H/T)
Gewicht	ca. 1,2 kg
Mitgeliefertes Zubehör	Montageteile und Anschlußzubehör (1 Satz) Behälter für Frontplatte (1) Joystick RM-X4S
Sonderzubehör	Single-CD-Adapter CSA-8

*Änderungen, die dem technischen Fortschritt dienen, bleiben vorbehalten.*

# Störungsbehebung

Anhand der folgenden Checkliste können Sie die meisten Probleme, die möglicherweise an Ihrem Gerät auftauchen, selbst beheben.

Bevor Sie die Liste unten durchgehen, überprüfen Sie nochmals, ob die Anschlüsse korrekt vorgenommen wurden und ob das Gerät korrekt bedient wurde.

## Allgemeines

Problem	Ursache/Abhilfe
Kein Ton.	<ul style="list-style-type: none"><li>• Schalten Sie die ATT-Funktion aus.</li><li>• Stellen Sie bei einem 2-Lautsprecher-System den Fader-Regler in die mittlere Position.</li><li>• Drehen Sie die Einstellscheibe im Uhrzeigersinn, und stellen Sie so die Lautstärke ein.</li></ul>
Der Speicherinhalt wurde gelöscht.	<ul style="list-style-type: none"><li>• Das Netzkabel hat sich gelöst, oder die Autobatterie wurde abgeklemmt.</li><li>• Die Rücksetztaste wurde gedrückt. → Speichern Sie die Einstellungen erneut.</li></ul>
Im Display erscheinen keine Anzeigen.	Nehmen Sie die Frontplatte ab, und reinigen Sie die Anschlüsse. Näheres dazu finden Sie unter „Reinigen der Anschlüsse“ (Seite 20).
Kein Signalton ertönt.	Der Signalton wurde ausgeschaltet (Seite 18).

## CD-Wiedergabe

Problem	Ursache/Abhilfe
Es kann keine CD/MD eingelegt werden.	<ul style="list-style-type: none"><li>• Es ist bereits eine CD eingelegt.</li><li>• Die CD wurde falschherum eingelegt, bzw. die MD wurde falsch eingelegt.</li></ul>
Die Wiedergabe startet nicht.	Die CD ist verschmutzt.
Die CD/MD wird automatisch ausgeworfen.	Die Umgebungstemperatur liegt bei über 50 °C.
Die CD wird nicht ausgeworfen.	Drücken Sie zwei Sekunden lang ▲.
Die Betriebstasten funktionieren nicht.	Drücken Sie die Rücksetztaste.
Der Ton fällt aufgrund von Erschütterungen aus.	<ul style="list-style-type: none"><li>• Das Gerät wurde in einem Winkel von über 60° installiert.</li><li>• Das Gerät wurde an einem Teil des Autos installiert, das zu starken Vibrationen ausgesetzt ist.</li></ul>

fortsetzung auf der nächsten Seite →

## Radioempfang

Problem	Ursache/Abhilfe
Ein gespeicherter Sender läßt sich nicht einstellen.	<ul style="list-style-type: none"><li>• Speichern Sie den Sender mit der korrekten Frequenz ab.</li><li>• Die Sendesignale werden zu schwach empfangen.</li></ul>
Der automatische Sendersuchlauf funktioniert nicht.	Die Sendesignale werden zu schwach empfangen. → Stellen Sie den Sender manuell ein.
Die Sender lassen sich nicht einstellen. Der Empfang ist gestört.	Schließen Sie eine Motorantennen-Steuerleitung (blau) oder Stromversorgungsleitung für Zubehörgeräte (rot) an die Stromversorgungsleitung eines Fahrzeugantennenverstärkers an. (Nur wenn Ihr Fahrzeug über eine integrierte UKW-/MW-/LW-Antenne in der Heckscheibe bzw. den Seitenfenstern verfügt.)
Die Anzeige „ST“ blinkt.	<ul style="list-style-type: none"><li>• Stellen Sie den Sender exakt ein.</li><li>• Die Sendesignale werden zu schwach empfangen. → Wechseln Sie in den MONO-Modus (Seite 10).</li></ul>

## RDS-Funktionen

Problem	Ursache/Abhilfe
Nach ein paar Sekunden Radioempfang beginnt der Sendersuchlauf (SEEK).	Der Sender ist kein Verkehrsfunksender, oder die Sendesignale sind zu schwach. → Drücken Sie <b>(AF/TA)</b> so oft, bis „AF TA-OFF“ erscheint.
Keine Verkehrsdurchsagen.	<ul style="list-style-type: none"><li>• Aktivieren Sie „TA“.</li><li>• Der Sender strahlt keine Verkehrsdurchsagen aus, obwohl es ein Verkehrsfunksender (TP) ist. → Stellen Sie einen anderen Sender ein.</li></ul>
Bei PTY wird „NONE“ angezeigt.	Der Sender gibt keinen Programmtyp an.

Wenn Sie das Problem mit den oben genannten Abhilfemaßnahmen nicht lösen können, wenden Sie sich bitte an Ihren Sony-Händler.