

Portable CD Player

Istruzioni per l'uso

Informazioni relative al codice regionale

Il codice regionale della località di acquisto di questo lettore CD è riportato nell'angolo superiore sinistro dell'etichetta del codice a barre sulla confezione.

Per informazioni sugli accessori in dotazione con questo lettore CD, controllare il codice regionale del modello acquistato e vedere la sezione "Accessori (in dotazione/opzionali)".



D-E880

D-EJ815

AVVERTENZA

Per evitare il rischio di incendi o scosse elettriche, non esporre l'apparecchio alla pioggia o all'umidità.

Per evitare il rischio di scosse elettriche, non aprire il rivestimento protettivo. Per le riparazioni, rivolgersi esclusivamente a personale qualificato.

ATTENZIONE

L'uso di strumenti ottici con questo prodotto aumenta il rischio di danni alla vista.

In alcuni paesi potrebbero essere in vigore norme specifiche per lo smaltimento delle batterie utilizzate per alimentare questo apparecchio. Per ulteriori informazioni, rivolgersi alle autorità locali.

Per i clienti in Europa



Il contrassegno CE sul lettore CD è valido solo per i prodotti posti sul mercato dell'Unione europea.

Indice

Operazioni preliminari

Individuazione dei comandi	4
----------------------------------	---

Riproduzione di un CD

1. Collegamento del lettore CD.	7
2. Inserimento di un CD.	7
3. Riproduzione di un CD.	8

Opzioni per la riproduzione

Riproduzione ripetuta dei brani (riproduzione ripetuta)	11
Riproduzione di un solo brano (riproduzione singola)	11
Riproduzione dei brani in ordine casuale (riproduzione in ordine casuale)	11
Riproduzione dei brani nell'ordine desiderato (riproduzione PGM)	12

Caratteristiche

Funzione G-PROTECTION	13
Enfatizzazione dei bassi (SOUND)	13
Protezione dell'udito (AVLS)	14
Bloccaggio dei comandi (HOLD)	14
Disattivazione del segnale acustico relativo alle operazioni	15
Disattivazione della retroilluminazione del display LCD	15

Collegamento del lettore CD

Collegamento di un impianto stereo	16
Uso del lettore CD in auto	17

Collegamento della fonte di alimentazione

Uso delle batterie ricaricabili	18
Uso delle batterie a secco	20
Uso del portabatterie (per i clienti che dispongono del portabatterie)	20
Note sulla fonte di alimentazione	21
Uso della custodia (per i clienti che dispongono del portabatterie)	21

Informazioni aggiuntive

Precauzioni	22
Manutenzione	22
Guida alla soluzione dei problemi	23
Caratteristiche tecniche	25
Accessori (in dotazione/opzionali)	26

Individuazione dei comandi

Per maggiori dettagli, vedere le pagine riportate tra parentesi.

Lettores CD (fronte)

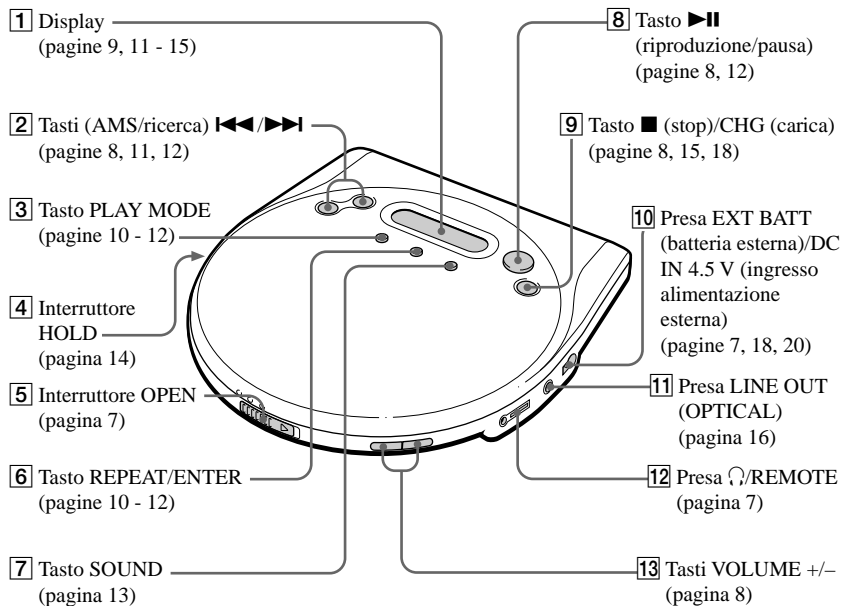

Lettores CD (retro)

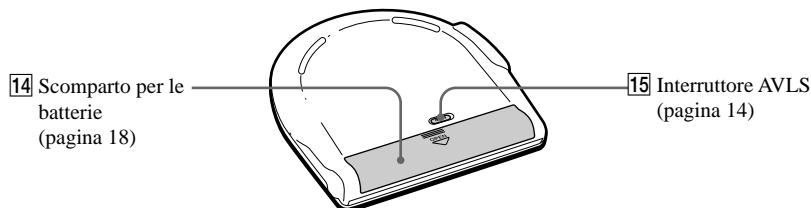

Telecomando (non in dotazione con il modello CA)

(Fronte)

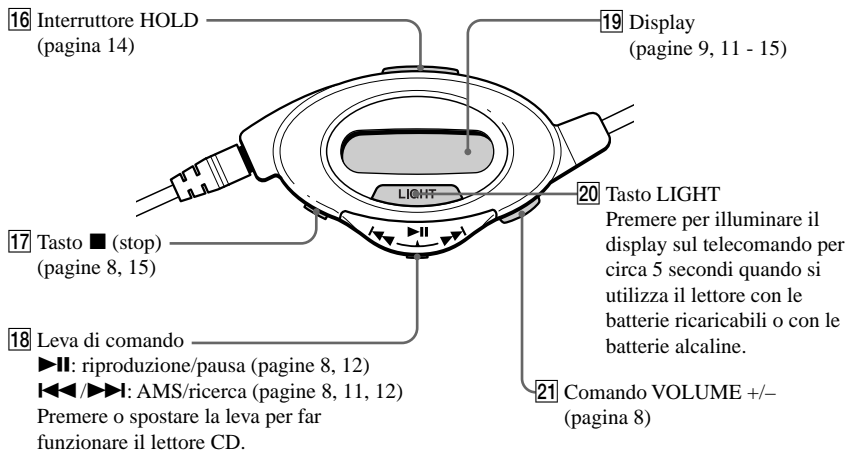

(Retro)

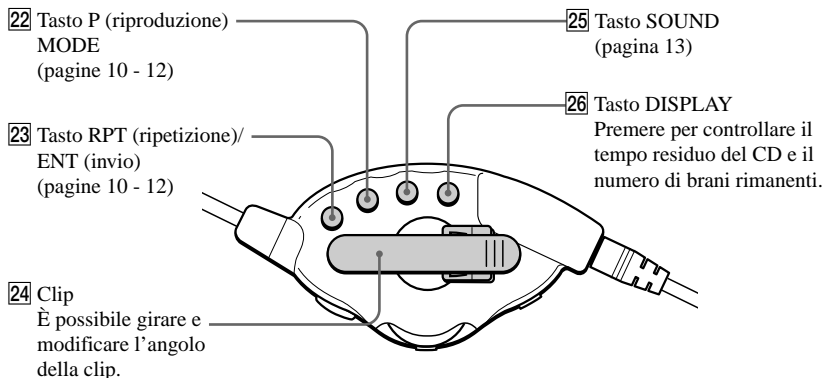

Nota

Usare solo il telecomando in dotazione. Non è possibile far funzionare questo lettore CD con un telecomando fornito con altri lettori CD.

(Continua)

Telecomando (in dotazione con il modello CA)

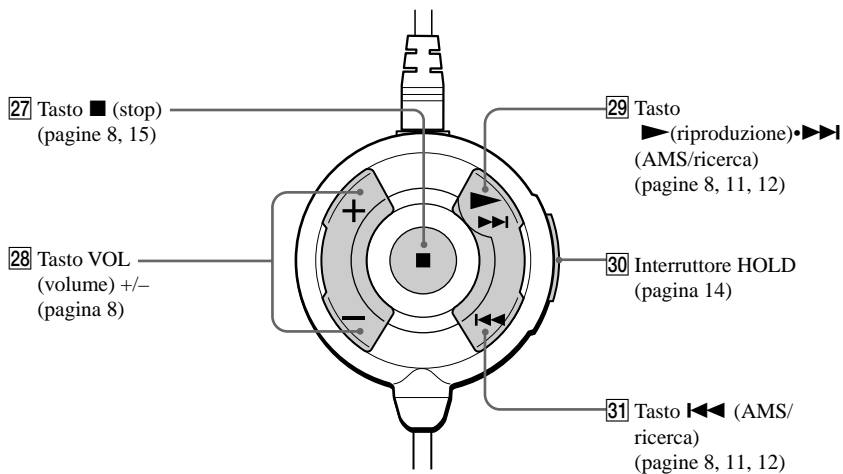

Nota

Usare solo il telecomando in dotazione. Non è possibile far funzionare questo lettore CD con un telecomando fornito con altri lettori CD.

Riproduzione di un CD

Come fonte di alimentazione è possibile usare anche batterie ricaricabili, batterie a secco e una batteria per auto.

1. Collegamento del lettore CD.

- 1 Collegare l'alimentatore CA.
- 2 Collegare le cuffie/gli auricolari con il telecomando.

Per i modelli con adattatore per la spina CA in dotazione

Se l'alimentatore CA non corrisponde alla presa a muro CA, usare l'adattatore per la spina CA.

Per i modelli con telecomando in dotazione.

- Collegare la spina delle cuffie/gli auricolari al telecomando.
- Collegare saldamente le cuffie/gli auricolari al telecomando. Un collegamento allentato può causare rumore durante la riproduzione.

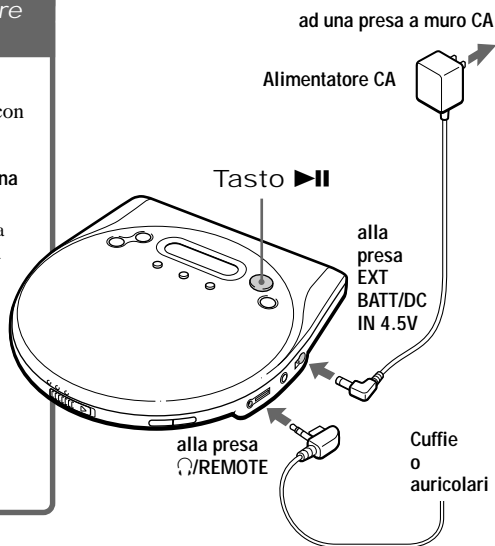

Riproduzione di un CD

2. Inserimento di un CD.

- 1 Per aprire il coperchio del lettore CD, spostare l'interruttore OPEN.
- 2 Posizionare il CD nell'apposito alloggiamento e chiudere il coperchio.

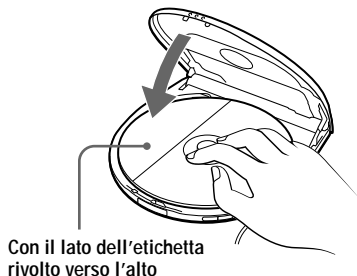
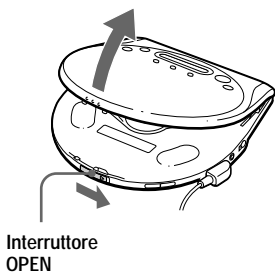

(Continua)

3. Riproduzione di un CD.

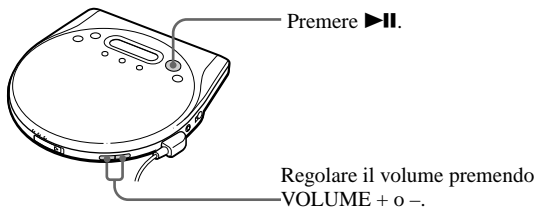

Per	Premere
Riprodurre/effettuare una pausa	►
Mettere in modo di arresto	■/CHG*2
Individuare l'inizio del brano corrente (AMS*1)	◀◀ una volta rapidamente*2
Individuare l'inizio dei brani precedenti (AMS)	◀◀ ripetutamente*2
Individuare l'inizio del brano successivo (AMS)	▶▶ una volta rapidamente*2
Individuare l'inizio dei brani successivi (AMS)	▶▶ ripetutamente*2
Tornare rapidamente indietro	Mantenere premuto ◀◀*2
Avanzare rapidamente	Mantenere premuto ▶▶*2

*1 Sensore musicale automatico

*2 È possibile eseguire queste operazioni sia durante la riproduzione che durante il modo di pausa.

Informazioni sul display

- Se si preme ►|| dopo la sostituzione del CD o dopo che si è spento e acceso il lettore, viene visualizzato per circa due secondi il numero totale di brani sul CD e il tempo complessivo di riproduzione.
- Durante la riproduzione, vengono visualizzati il numero del brano e il tempo di riproduzione trascorso del brano.
- Tra la riproduzione dei brani, il tempo di attesa fino all'inizio del brano successivo viene indicato con “-”.
- Durante il modo di pausa, il tempo di riproduzione trascorso lampeggia.

Se il livello del volume non aumenta

Se AVLS è impostato su “LIMIT”, regolarlo su “NORM”. Per maggiori dettagli, vedere “Protezione dell'udito (AVLS)”.

La riproduzione inizia dal punto in cui è stata interrotta

Il lettore CD è in grado di richiamare il punto in cui è stata interrotta la riproduzione e quindi riprenderla dallo stesso punto (funzione di ripresa della riproduzione). In questo lettore CD non è previsto alcun interruttore ON/OFF della funzione di ripresa della riproduzione.

Rimozione di un CD

Rimuovere il CD come illustrato di seguito.

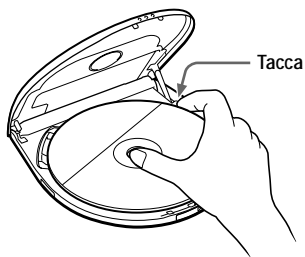

Opzioni per la riproduzione

È possibile usare vari modi di riproduzione utilizzando PLAY MODE e REPEAT/ENTER.

Tasto PLAY MODE

Ad ogni pressione del tasto, è possibile modificare il modo di riproduzione

→ "Nessuna indicazione"
(riproduzione normale)

↓
"1"
(riproduzione di un solo brano)

↓
"SHUF"
(riproduzione dei brani in ordine casuale)

↓
"PGM"
(riproduzione dei brani nell'ordine desiderato)

Tasto REPEAT/ENTER

REPEAT

È possibile ripetere il modo di riproduzione selezionato usando il tasto PLAY MODE.

ENTER

È possibile selezionare i brani per il modo di riproduzione PGM.

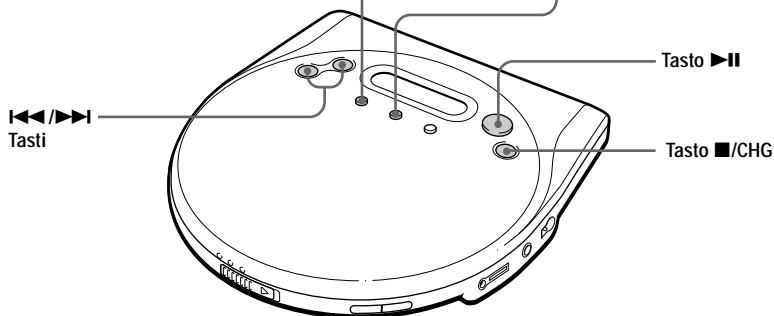

Riproduzione ripetuta dei brani (riproduzione ripetuta)

È possibile riprodurre ripetutamente i brani nel modo di riproduzione normale, singola, in ordine casuale e PGM.

Durante la riproduzione, premere
REPEAT/ENTER.



Nota su ◀◀/▶▶

Durante la riproduzione ripetuta, è possibile individuare il primo brano dopo l'ultimo brano premendo ripetutamente ▶▶. È inoltre possibile individuare l'ultimo brano dopo il primo brano premendo ripetutamente ◀◀.

Riproduzione di un solo brano (riproduzione singola)

Durante la riproduzione, premere
ripetutamente PLAY MODE finché non
appare "1".

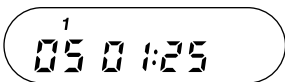

Riproduzione dei brani in ordine casuale (riproduzione in ordine casuale)

Durante la riproduzione, premere
ripetutamente PLAY MODE finché non
appare "SHUF".



Riproduzione dei brani nell'ordine desiderato (riproduzione PGM)

È possibile programmare il lettore CD per riprodurre fino a 64 brani nell'ordine desiderato.

- 1** Durante la riproduzione, premere ripetutamente **PLAY MODE** fino a quando non appare "PGM".



- 2** Premere **◀◀** o **▶▶** per selezionare un brano.

Numero del brano



- 3** Premere **REPEAT/ENTER** per confermare la selezione del brano.

Appare l'indicazione "00" e l'ordine di riproduzione aumenta di uno.



- 4** Ripetere i punti 2 e 3 per selezionare i brani nell'ordine desiderato.

- 5** Premere **▶▶** per avviare la riproduzione PGM.

Verifica del programma

Durante la programmazione

Premere ripetutamente **REPEAT/ENTER** prima del punto 5.

Durante la riproduzione PGM

Premere ripetutamente **PLAY MODE** finché l'indicazione "PGM" non lampeggia, poi premere **REPEAT/ENTER**.

Ad ogni pressione di **REPEAT/ENTER**, appare il numero del brano.

Note

- Dopo avere inserito il brano 64 al punto 3, il primo brano selezionato appare nel display.
- Se si selezionano altri brani dopo averne memorizzati 64, i primi brani selezionati vengono cancellati.

Funzione G-PROTECTION

La funzione G-PROTECTION è stata studiata per fornire un maggiore livello di protezione dagli urti mentre si sta correndo. Questa funzione fornisce un livello di protezione più alto rispetto a quello tradizionale.

Mentre si sta correndo, assicurarsi di tenere il lettore CD con l'interruttore OPEN rivolto verso l'alto.

In questo lettore CD e nel telecomando non è previsto alcun interruttore ON/OFF della funzione G-PROTECTION.

Note

- Il suono potrebbe saltare se:
 - il lettore CD viene sottoposto a continui urti più forti del previsto oppure
 - viene riprodotto un CD sporco o graffiato.
- Se si collega il cavo di collegamento o il cavo di collegamento digitale alla presa LINE OUT (OPTICAL), la funzione G-PROTECTION non è attiva.

Enfaticizzazione dei bassi (SOUND)

È possibile ascoltare un suono dei bassi più potente.

**Premere SOUND per selezionare
“BASS ■■” o “BASS ■■■”.**

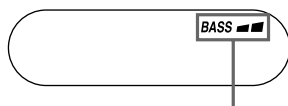
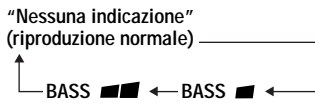

Viene visualizzato il modo di
enfaticizzazione selezionato.

Selezionare “BASS ■■■” per ottenere un’enfaticizzazione dei bassi superiore a quella che si avrebbe selezionando “BASS ■■”.

Nota

Se durante l’uso della funzione SOUND il suono risulta distorto, abbassare il volume.

Protezione dell'udito (AVLS)

La funzione AVLS (Automatic Volume Limiter System, sistema per la limitazione automatica del volume) limita il volume massimo proteggendo così l'udito.

Impostare AVLS su "LIMIT".

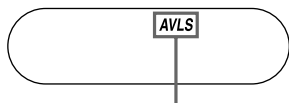

Lampeggia quando il volume viene alzato oltre un determinato livello.

Disattivazione della funzione AVLS

Impostare AVLS su "NORM".

Bloccaggio dei comandi (HOLD)

È possibile bloccare i comandi sul lettore CD onde evitare di premerli accidentalmente.

Spostare HOLD nella direzione della freccia.

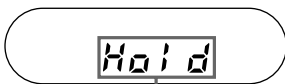
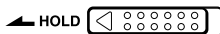

Visualizzato se la funzione HOLD è attivata.

Si può usare la funzione HOLD con il lettore CD e il telecomando. È quindi possibile far funzionare il lettore CD usando il telecomando quando la funzione di HOLD sul telecomando è stata disattivata.

Per sbloccare i comandi

Spostare HOLD nella direzione opposta alla freccia.

Disattivazione del segnale acustico relativo alle operazioni

Il segnale acustico proveniente dalle cuffie/auricolari quando si utilizza il lettore CD può essere disattivato.

1 Scollegare la fonte di alimentazione (alimentatore CA, pile ricaricabili o a secco) dal lettore CD.

2 Premendo ■/CHG, collegare la fonte di alimentazione.

Attivazione del segnale acustico

Scollegare la fonte di alimentazione e collegarla senza premere ■/CHG.

Disattivazione della retroilluminazione del display LCD

Durante l'utilizzo delle pile ricaricabili o di quelle a secco, la retroilluminazione del display LCD viene attivata per circa 5 secondi ad ogni pressione di un tasto. È comunque possibile disattivare la retroilluminazione in modo che le batterie non si scarichino.

1 Estrarre le pile ricaricabili o a secco dal lettore CD.

2 Inserire le pile premendo PLAY MODE.

Attivazione della retroilluminazione del display LCD

Estrarre le pile e inserirle senza premere PLAY MODE.

Informazioni sulla retroilluminazione del display LCD

Quando si utilizza l'alimentatore CA o la batteria auto, la retroilluminazione del display LCD è sempre accesa.

Collegamento di un impianto stereo

È possibile ascoltare i CD tramite un impianto stereo e registrare i CD su cassette e su MiniDisc. Per maggiori dettagli, vedere le istruzioni per l'uso in dotazione con l'apparecchio collegato.

Prima di effettuare i collegamenti assicurarsi di avere spento tutti i componenti collegati.

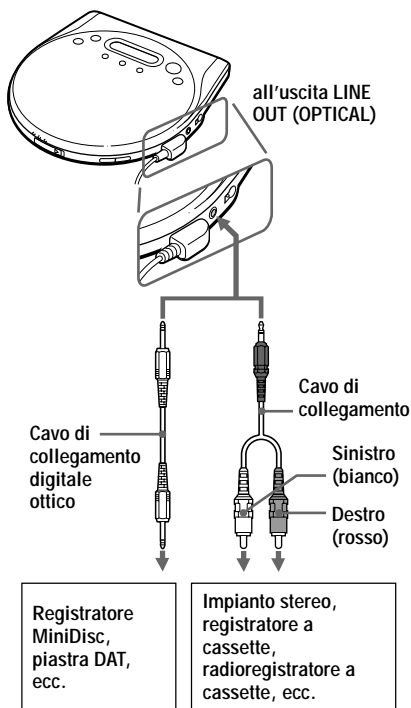

Note

- Prima di avviare la riproduzione di un CD, abbassare il volume del componente collegato onde evitare di danneggiare i diffusori collegati.
- Per la registrazione usare l'alimentatore CA. Le batterie ricaricabili o quelle a secco potrebbero scaricarsi completamente durante la registrazione.
- Regolare in modo adeguato il volume sull'apparecchio collegato onde evitare la distorsione del suono.

Se si usa il cavo di collegamento

- Non è possibile regolare il volume delle cuffie/degli auricolari sul lettore CD o sul telecomando.
- Se il suono risulta distorto, collegare l'apparecchio alla presa \square /REMOTE.

Se si usa il cavo di collegamento digitale ottico

Per registrare un CD su un MiniDisc, DAT, ecc., assicurarsi che il lettore CD sia in modo di pausa prima di eseguire le procedure di registrazione.

Informazioni sulle funzioni SOUND e G-PROTECTION se si utilizza il cavo di collegamento o il cavo di collegamento digitale ottico

Verdere la tabella riportata di seguito per verificare le funzioni valide in base ai tipi di cavo di collegamento:

	G-PROTECTION	SOUND
Cavo di collegamento	No	No
Cavo di collegamento digitale ottico	No	Sì*

* Funziona solo nel suono in uscita dalla presa \square /REMOTE; non funziona nel suono in uscita dalla presa LINE OUT (OPTICAL).

Uso del lettore CD in auto

È possibile usare questo lettore CD in auto collegandolo alla piastra a cassette.

Non è possibile usare la piastra di montaggio per auto con questo lettore.

Quando si usa questo lettore CD in auto, collocarlo in una posizione sicura in modo che non interferisca con le operazioni di guida.

Accessori per auto opzionali

Per collegare il lettore CD alla piastra a cassette, occorrono i seguenti accessori per auto elencati nella sezione "Accessori (in dotazione/opzionali)":

- Cavo per batteria auto e
- Blocco di collegamento per auto*

Per maggiori dettagli, vedere le istruzioni per l'uso in dotazione con gli accessori opzionali.

* Se si usa un cavo di collegamento opzionale è possibile che il suono risulti disturbato. Per ridurre il rumore si consiglia di usare un blocco di collegamento per auto Sony.

Funzione di spegnimento automatico (se si usa un cavo per batteria auto)

Grazie a questa funzione, il lettore CD si spegne automaticamente quando si arresta il motore dell'auto (ovvero quando si gira la chiavetta di accensione su off) anche se le batterie sono inserite nel lettore. Questa funzione potrebbe non essere disponibile su alcuni modelli di auto.

Nota

Usare solo il cavo per batteria elencato nella sezione "Accessori (in dotazione/opzionali)". Se si usa un altro cavo per batteria auto, potrebbe svilupparsi del calore, del fumo o l'apparecchio potrebbe non funzionare in modo corretto.

► Collegamento della fonte di alimentazione

È possibile usare le seguenti fonti di alimentazione:

- Batterie ricaricabili
- Alimentatore CA (vedere “Riproduzione di un CD”)
- Batterie alcaline LR6 (formato AA)

Per maggiori dettagli sulla durata delle batterie e sul tempo di carica delle batterie ricaricabili, vedere “Caratteristiche tecniche”.

Uso delle batterie ricaricabili

Caricare le batterie ricaricabili prima di usarle per la prima volta. Con questo lettore CD è possibile usare solo le seguenti batterie ricaricabili.

- NC-WMAA
- NH-WM2AA

1 Aprire lo scomparto per le batterie.

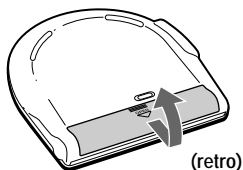



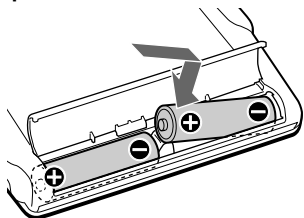

2 Inserire due batterie ricaricabili facendo corrispondere il polo ⊕ al diagramma nello scomparto per le batterie, quindi richiudere il coperchio.

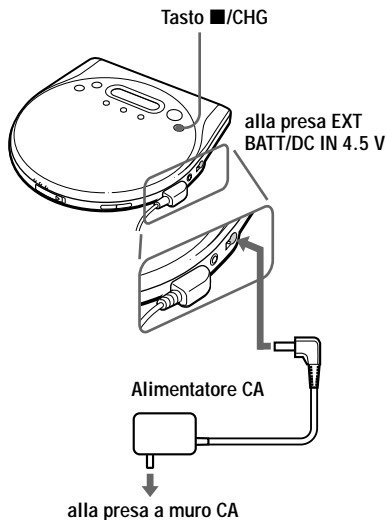

3 Collegare l'alimentatore CA alla presa EXT BATT/DC IN 4.5 V del lettore CD e ad una presa a muro CA, poi premere ■/CHG per avviare la carica.

Se l'alimentatore CA non corrisponde alla presa a muro CA, usare l'adattatore per spina CA.



Il lettore CD avvia la carica delle batterie. L'indicatore “CHG” nel display si illumina e le barre dell'indicatore  si illuminano in successione. Quando le batterie sono completamente cariche, gli indicatori “CHG” e  si spengono. Se ■/CHG viene premuto dopo che la ricarica è stata completata, l'indicatore  lampeggia e nel display appare “Full”.

4 Scollegare l'alimentatore CA.

Rimozione delle batterie ricaricabili

Rimuovere le batterie come illustrato di seguito.

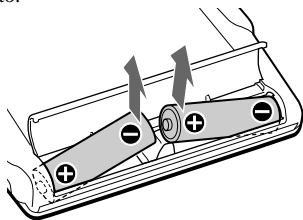

Quando caricare le batterie ricaricabili

È possibile controllare la carica rimanente delle batterie nel display.

 Le batterie sono completamente cariche.

↓
 .

↓
 .

↓
 Le batterie si stanno scaricando.

↓
 .



↓
 Le batterie sono quasi scariche.

↓
 Lo batt* Le batterie sono scariche.

* Viene emesso un segnale acustico.

Per mantenere a lungo la capacità di carica originale, caricare le batterie soltanto quando sono completamente scariche.

Note

- Le barre dell'indicatore  mostrano solo indicativamente la carica rimanente delle batterie. Ogni barra non indica necessariamente un quarto della carica della batteria.
- In base alle condizioni operative, le barre dell'indicatore  potrebbero aumentare o diminuire.

Quando sostituire le batterie ricaricabili

Se la durata delle batterie si dimezza sostituirle con batterie ricaricabili nuove.

Nota sulle batterie ricaricabili

Se le batterie sono nuove o se non sono state utilizzate per un periodo di tempo prolungato, per caricarle completamente potrebbe essere necessario caricarle e scaricarle più volte.

Nota sul trasporto delle batterie ricaricabili

Per evitare che le batterie si surriscaldino, utilizzare l'apposita custodia in dotazione. Se le batterie ricaricabili e oggetti metallici entrano in contatto, è possibile che si generino incendi o surriscaldamenti dovuti a corto circuiti.

Per montare il coperchio dello scomparto per le batterie

Se il coperchio dello scomparto per le batterie si dovesse staccare in seguito ad una caduta o perché si è esercitata una forza eccessiva, ecc., rimontarlo come illustrato di seguito.

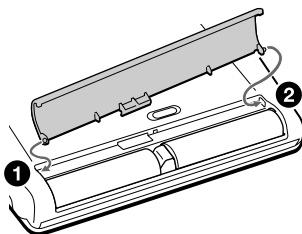

Uso delle batterie a secco

Con il presente lettore CD, utilizzare solo il seguente tipo di batterie a secco:

- Batterie alcaline LR6 (formato AA)

Nota

Quando si utilizzano le batterie a secco, assicurarsi di rimuovere l'alimentatore CA.





- 1 Aprire il coperchio dello scomparto per le batterie.**
- 2 Inserire due batterie LR6 (formato AA) facendo corrispondere il polo ⊕ al diagramma nello scomparto per le batterie.**

Rimozione delle batterie

Rimuovere le batterie nello stesso modo delle batterie ricaricabili.

Quando sostituire le batterie

È possibile controllare la carica rimanente delle batterie nel display.

	Le batterie sono cariche.
↓	⋮
	⋮
↓	⋮
	Le batterie si stanno scaricando.
↓	⋮
	⋮
↓	⋮
	Le batterie sono quasi scariche.

Lo batt* Le batterie sono scariche.

* Viene emesso un segnale acustico.

Quando le batterie sono scariche, sostituirle entrambe con altre nuove.

Uso del portabatterie

(per i clienti che dispongono del portabatterie)

È possibile prolungare la durata dell'alimentazione inserendo le batterie ricaricabili o le batterie a secco nel lettore CD e collegando il portabatterie.

Le batterie nel lettore CD e quelle nel portabatterie si scaricano contemporaneamente.

- 1 Rimuovere il cappuccio del portabatterie e inserire due batterie alcaline LR6 (formato AA) facendo corrispondere il polo ⊕ al diagramma all'esterno del portabatterie, quindi richiudere il cappuccio del portabatterie.**

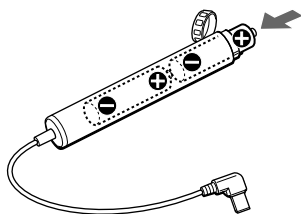

- 2 Collegare il portabatterie al lettore CD.**

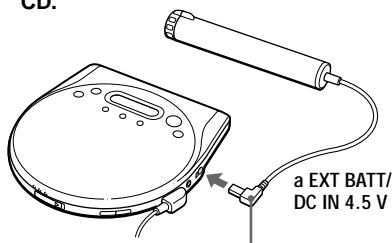

Con il lato ▲ rivolto verso l'alto

Nota

- Quando si collega il portabatterie, assicurarsi di scollegare l'alimentatore CA.
- Quando si utilizzano le batterie ricaricabili e quelle a secco insieme per prolungare la durata dell'alimentazione, utilizzare batterie ricaricabili completamente cariche e batterie a secco nuove.

Note sulla fonte di alimentazione

Quando non si usa il lettore CD scollegare tutte le fonti di alimentazione.

Alimentatore CA

- Usare esclusivamente l'alimentatore CA in dotazione o l'alimentatore elencato in "Accessori (in dotazione/opzionali)". Non usare altri tipi di alimentatori CA onde evitare problemi di funzionamento.

Polarità dello spinotto



- Quando si scollega l'alimentatore CA dalla presa a muro CA, non tirare mai il cavo ma afferrare l'alimentatore stesso.
- Non toccare l'alimentatore CA con le mani bagnate.

Batterie ricaricabili e batterie a secco

- Non caricare le batterie a secco.
- Non gettare le batterie nel fuoco.
- Non trasportare le batterie insieme a monete o ad altri oggetti metallici. Il contatto dei terminali positivo o negativo con oggetti metallici potrebbe sviluppare calore.
- Non usare batterie ricaricabili insieme a batterie a secco.
- Non usare batterie nuove con batterie vecchie.
- Non usare contemporaneamente tipi diversi di batterie.
- Se si prevede di non usare le batterie per un periodo di tempo prolungato, rimuoverle dall'apparecchio.
- In caso di perdite di elettrolita, asciugare ogni traccia di deposito dallo scomparto per le batterie e mettere delle batterie nuove. Se tracce di deposito entrano in contatto con la pelle, lavare accuratamente la parte.

Uso della custodia

(per i clienti che dispongono del portabatterie)

È possibile trasportare questo lettore CD e il portatile usando la custodia in dotazione. Mettere il lettore e il portatile nella custodia come illustrato di seguito.

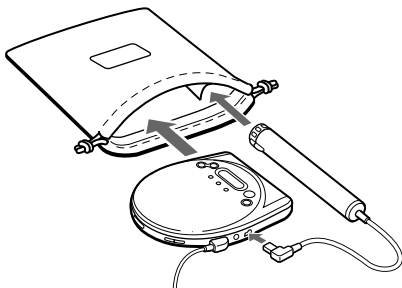

Precauzioni

Sicurezza

- Se un qualsiasi oggetto liquido o solido dovesse penetrare all'interno del lettore CD, scollegare il lettore CD e farlo controllare da personale qualificato prima di usarlo nuovamente.
- Non inserire oggetti estranei nella presa DC IN 4.5 V (ingresso alimentazione esterna).

Lettore CD

- Mantenere la lente del lettore CD pulita e non toccarla. Altrimenti la lente potrebbe venire danneggiata e il lettore potrebbe non funzionare correttamente.
- Non collocare oggetti pesati sul lettore CD onde evitare di danneggiarlo.
- Non lasciare il lettore CD in prossimità di fonti di calore o in luoghi soggetti alla luce diretta del sole, a polvere o sabbia eccessiva, a umidità o pioggia, a urti e collocare il lettore su superfici piane e non lasciarlo all'interno di un'auto con i finestrini chiusi.
- Se il lettore CD causa interferenze alla ricezione radio o televisiva, spegnere il lettore o posizionarlo lontano dalla radio o dal televisore.

Manipolazione dei CD

- Per mantenere i CD puliti, tenerli dal bordo senza toccarne la superficie.
- Non applicare adesivi o materiali simili sul CD.

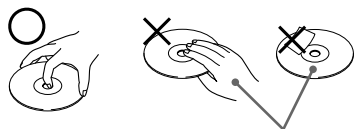

Non in questi modi

- Non esporre il CD alla luce diretta del sole o a fonti di calore, come i condotti d'aria calda. Non lasciare i CD all'interno di un'auto parcheggiata al sole.

Cuffie/auricolari

Sicurezza stradale

Non usare le cuffie o gli auricolari mentre, si va in bicicletta o mentre si guida un qualunque mezzo motorizzato. Un comportamento simile potrebbe essere pericoloso per la circolazione ed è proibito in alcune aree. Inoltre potrebbe essere potenzialmente pericoloso usare le cuffie ad alto volume mentre si cammina, soprattutto in prossimità di attraversamenti pedonali. Prestare particolare attenzione o interrompere l'uso delle cuffie in situazioni potenzialmente pericolose.

Prevenzione dei danni all'udito

Evitare di usare le cuffie o gli auricolari a volume elevato. Gli esperti dell'udito mettono in guardia contro un uso continuo, ad alto volume o prolungato. Se si manifesta un ronzio alle orecchie, ridurre il volume o interrompere l'uso.

Rispetto per gli altri

Mantenere il volume ad un livello moderato. In questo modo si possono sentire i suoni provenienti dall'esterno e non disturbare le persone vicine.

Manutenzione

Pulizia del rivestimento esterno

Usare un panno morbido leggermente inumidito con acqua o soluzione detergente neutra. Non usare alcol, benzene o diluenti.

Guida alla soluzione dei problemi

Se il problema dovesse persistere dopo aver eseguito i seguenti controlli, rivolgersi al rivenditore Sony più vicino.

Sintomo	Causa e/o azioni di correzione
Non è possibile alzare il volume premendo ripetutamente il tasto VOLUME +.	<ul style="list-style-type: none">→ Impostare l'interruttore AVLS su "NORM" (pagina 14).→ Le cuffie o gli auricolari sono collegati alla presa LINE OUT (OPTICAL). Collegarli alla presa /REMOTE (pagina 7).
Non viene emesso alcun suono o rumore.	<ul style="list-style-type: none">→ Collegare saldamente le spine (pagina 7).→ Gli spinotti sono sporchi. Pulirli regolarmente con un panno morbido asciutto.
Il tempo di riproduzione è troppo breve se il lettore CD viene alimentato con le batterie a secco.	<ul style="list-style-type: none">→ Assicurarsi di usare batterie alcaline e non batterie al manganese (pagina 20).→ Sostituire le batterie vecchie con batterie alcaline LR6 (formato AA) (pagina 20).
Il tempo di riproduzione è troppo breve se il lettore CD viene alimentato con le batterie ricaricabili.	<ul style="list-style-type: none">→ Caricare e scaricare più volte le batterie ricaricabili (pagine 18, 19).
Se si preme ►II, "Lo batt" o "00" appare nel display. Il CD non viene riprodotto.	<ul style="list-style-type: none">→ Le batterie ricaricabili sono completamente scariche. Caricare le batterie (pagina 18).→ Sostituire le batterie con delle batterie alcaline LR6 (formato AA) nuove (pagina 20).
Nel display appare l'indicazione "HI dc In".	<ul style="list-style-type: none">→ Usare esclusivamente l'alimentatore CA o il cavo per batteria auto elencato nella sezione "Accessori (in dotazione/opzionali)" (pagina 26).→ Scollegare tutte le fonti di alimentazione, quindi inserire le batterie o collegare di nuovo l'alimentatore CA (pagine 7, 18, 19, 20).
Il CD non viene riprodotto o appare l'indicazione "no DISC" quando si inserisce un CD nel lettore.	<ul style="list-style-type: none">→ Il CD è sporco o difettoso (pagina 22).→ Assicurarsi di avere inserito il CD con il lato dell'etichetta rivolto verso l'alto (pagina 7).→ Si è formata della condensa. Non usare il CD per alcune ore fino all'evaporazione della condensa.→ Chiudere saldamente il coperchio dello scomparto per le batterie (pagina 18).→ Assicurarsi di avere inserito correttamente le batterie (pagine 18 - 20).→ Collegare saldamente l'alimentatore CA ad una presa a muro CA (pagina 7).
Se viene premuto un tasto, "Hold" appare nel display e il lettore non avvia la riproduzione.	<ul style="list-style-type: none">→ I tasti sono bloccati. Spostare l'interruttore HOLD nella posizione iniziale (pagina 14).

(Continua)

Sintomo	Causa e/o azioni di correzione
Non è possibile regolare il volume con i tasti VOLUME +/- del lettore CD.	→ Il lettore CD è collegato ad un componente audio. Regolare il volume usando il comando volume del componente collegato (pagina 16).
Durante la registrazione con collegamento digitale ottico, non è possibile registrare in modo corretto il numero del brano.	→ Registrare di nuovo il numero del brano usando il registratore MiniDisc, il registratore DAT, ecc. (pagina 16). → Vedere le istruzioni per l'uso in dotazione con il componente di registrazione (pagina 16).
Il lettore CD non avvia la carica.	→ Nel modo di arresto, premere ■/CHG (pagina 18).

Caratteristiche tecniche

Sistema

Sistema audio digitale per CD

Proprietà del diodo al laser

Materiale: GaAlAs

Lunghezza d'onda: $\lambda = 780 \text{ nm}$

Durata di emissione: continua

Uscita laser: inferiore a $44,6 \mu\text{W}$

(questo valore è stato misurato ad una distanza di 200 mm dalla superficie della lente dell'obiettivo sul blocco di cattura ottico con un'apertura di 7 mm).

Conversione D-A

Controllo asse temporale al quarzo a 1 bit

Risposta in frequenza

20 - 20.000 Hz ± 1 dB (misurata da EIAJ CP-307)

Uscita (ad un livello di ingresso di 4,5 V)

Uscita linea (minipresa stereo)

Livello di uscita 0,7 V rms a 47 kilohm

Impedenza di carico raccomandata oltre 10 kilohm

Cuffie (minipresa stereo)

Circa 5 mW + circa 5 mW a 16 ohm

(circa 0,15 mW + circa 0,15 mW a 16 ohm)*

*Per gli utenti residenti in Francia

Uscita digitale ottica (connettore di uscita ottico)

Livello di uscita: $-21 - -15 \text{ dBm}$

Lunghezza d'onda: 630 - 690 nm a livello di picco

Requisiti di alimentazione

Il codice regionale del modello acquistato è riportato nell'angolo superiore sinistro del codice a barre sulla confezione.

- Due batterie ricaricabili NC-WMAA Sony: 2,4 V CC
- Pile ricaricabili Sony NH-WM2AA: 2,4 V CC
- Due batterie LR6 (formato AA): 3 V CC

- Alimentatore CA (presa DC IN 4.5 V):
Modello U2/CA2/E92/MX2: 120 V, 60 Hz
Modello CED/CET/CEW/CEX/CE7/EE/EE1/E13/G5/G6/G7/G8: 220 - 230 V, 50/60 Hz
Modello CEK/3CE7: 230 - 240 V, 50 Hz
Modello EA3: 110 - 240 V, 50/60 Hz
Modello AU2: 240 V, 50 Hz
Modello JE.W/E33: 100 - 240 V, 50/60 Hz
Modello HK2: 220 V, 50/60 Hz
Modello AR1/CN2: 220 V, 50 Hz
- Cavo per batteria auto DCC-E245 Sony da usare con una batteria auto: 4,5 V CC

Durata batteria* (ore approssimative)

(Se si usa il lettore CD su una superficie piana e stabile).

Il tempo di riproduzione varia a seconda del modo in cui viene usato il lettore CD.

Due NC-WMAA (caricate per circa 4 ore**)	11
NH-WM2AA (caricata per circa 4 ore**)	23
Due pile alcaline Sony LR6SG	37
Pile ricaricabili NC-WMAA e due pile alcaline	46
Pile ricaricabili NH-WM2AA e due pile alcaline	58
Due pile alcaline Sony LR6SG e due pile alcaline Sony LR6SG (portatile)	76

* Valore misurato in base allo standard di EIAJ (Electronic Industries Association of Japan).

** Il tempo di carica varia a seconda del modo in cui vengono usate le batterie ricaricabili.

Temperatura di utilizzo

5°C - 35°C

(Continua)

Caratteristiche tecniche

Dimensioni (l/a/p) (escluse le parti sporgenti e i comandi)

Circa 131,5 × 22,5 × 141,4 mm

Peso (escluse le batterie ricaricabili)

Circa 200 g

Il design e le caratteristiche tecniche possono subire modifiche senza preavviso.

Accessori (in dotazione/opzionali)

Accessori in dotazione

Il codice regionale del modello acquistato è riportato nell'angolo superiore sinistro del codice a barre sulla confezione.

- Alimentatore CA (1)
- Cuffie/auricolari con telecomando (1)
- Batterie ricaricabili (2)
- Custodia per batterie (1)
- Custodia (1)
- Portabatterie (1)*
- Adattatore per spina CA (1)**

* In dotazione con i modelli U2, CED, G8, CEK e CEX

** In dotazione con i modelli JE.W e E33

Accessori opzionali

Alimentatore CA	AC-E45HG
Sistema diffusori attivi	SRS-Z1 SRS-Z1000
Cavo per batteria auto	DCC-E245
Cavo per batteria auto con blocco di collegamento per auto	DCC-E26CP
Blocco di collegamento per auto	CPA-9
Cavo di collegamento	RK-G129HG RK-G136HG
Cavo di collegamento digitale ottico	POC-5B POC-10B POC-15B POC-5AB POC-10AB POC-15AB
Batterie ricaricabili	NH-WM2AA
Auricolari	MDR-E848LP MDR-EX70LP

Se si collegano cuffie/auricolari opzionali al telecomando in dotazione

Usare solo le cuffie con minipresa stereo.
Non è possibile usare cuffie con micropresa.

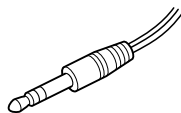

Minipresa stereo

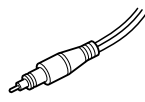

Micropresa

Se il proprio rivenditore non dispone degli accessori sopra indicati, chiedere informazioni dettagliate relative agli accessori disponibili nel proprio paese.

Sony  line <http://www.world.sony.com/>

Sony Corporation Printed in Malaysia