

Portable CD Player

Käyttöohjeet

Tietoja aluekoodista

Näet CD-soittimen ostomaan aluekoodin pakkauksessa olevan viivakoodin vasemmasta yläkulmasta.

Saat tietoja CD-soittimen vakiovarusteista tarkistamalla ostamasi mallin aluekoodin ja lukemalla kohdan "Varusteet (vakio-/lisävarusteet)".



D-E880

D-EJ815

VAROITUS

Suojaa laite sateelta ja kosteudelta tulipalo- ja sähköiskuvaaran vuoksi.

Älä avaa laitteen koteloä sähköiskuvaaran vuoksi. Ota tarvittaessa yhteys huoltoliikkeeseen.

HUOMAUTUS

Optisten laitteiden käyttäminen tämän laitteen kanssa voi vahingoittaa silmiä.

Joissakin maissa voi olla voimassa tämän laitteen virtalähteenä käytettävän akun hävittämistä koskevia määräyksiä. Tiedustele asiaa paikallisilta viranomaisilta.

Eurooppalaiset asiakkaat



CD-soittimissa oleva CE-merkki koskee vain Euroopan unionin alueella myynnissä olevia tuotteita.

Sisältö

Alkutoimet

Osien sijainti	4
----------------------	---

CD-levyn soittaminen

1. Liitä CD-soitin.	7
2. Aseta soittimeen CD-levy.	7
3. Soita CD-levyä.	8

Soittotavat

Raitojen soittaminen jatkuvasti (jatkuva soitto)	11
Yhden raidan soittaminen (yhden raidan soitto)	11
Raitojen soittaminen satunnaisessa järjestyksessä (satunnaisoitto)	11
Raitojen soitto halutussa järjestyksessä (PGM-soitto)	12

Toiminnot

G-PROTECTION-toiminto	13
Matalien äänien korostaminen (SOUND)	13
Kuulon suojaaminen (AVLS)	14
Painikkeiden lukitseminen (HOLD)	14
Toimintaäänimerkin poistaminen käytöstä	15
Näytön taustavalon poistaminen käytöstä	15

CD-soittimen liittäminen

Stereolaitteiston liittäminen	16
CD-soittimen käyttäminen autossa	17

Virtalähteen liittäminen

Ladattavien akkujen käyttäminen	18
Kuivaparistojen käyttäminen	20
Paristokotelon käyttäminen (asiakkaille, joille on toimitettu paristokotelo)	20
Huomautuksia virtalähteistä	21
Kantolaukun käyttäminen (asiakkaille, joille on toimitettu paristokotelo)	21

Lisätietoja

Varotoimet	22
Kunnossapito	22
Vianmääritys	23
Tekniset tiedot	25
Varusteet (vakio-/lisävarusteet)	26

Osiensa sijainti

Katso lisätietoja sulkeissa mainituilta sivuilta.

CD-soitin (etuosa)

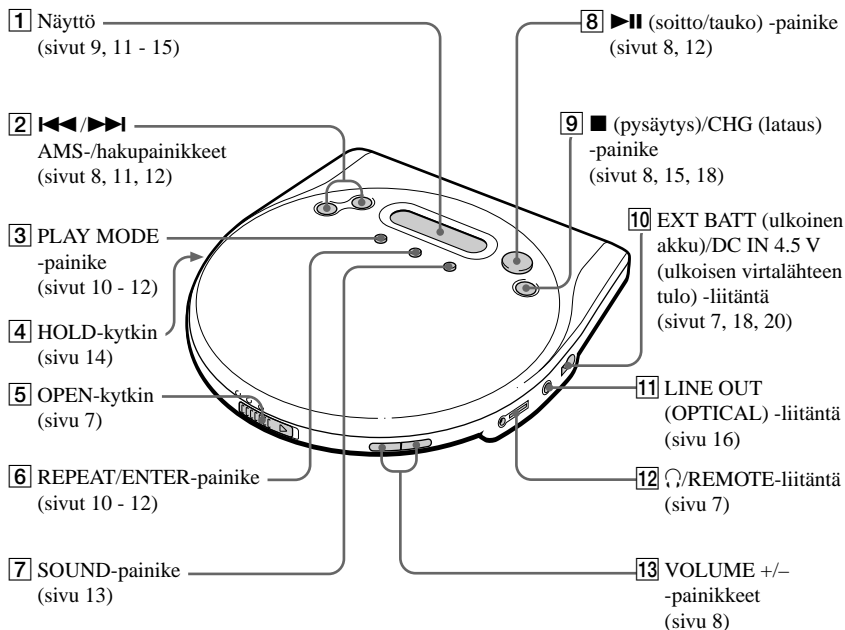

CD-soitin (takaosa)

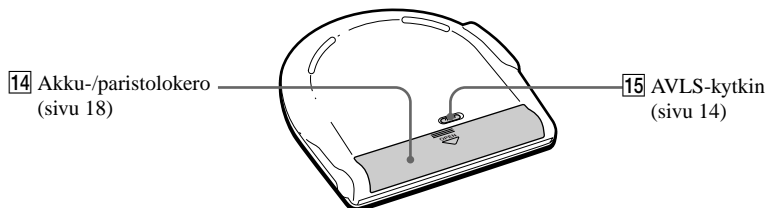

Kaukosäädin (ei sisälly CA-mallin vakiovarusteisiin)

(Etuosa)

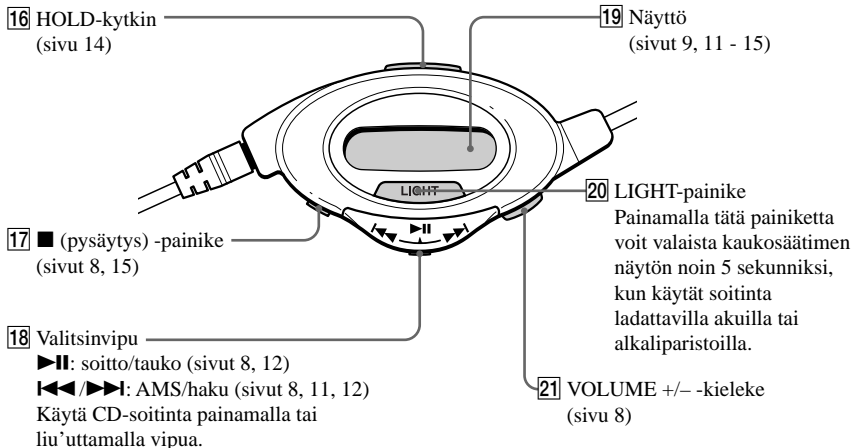

(Takaosa)

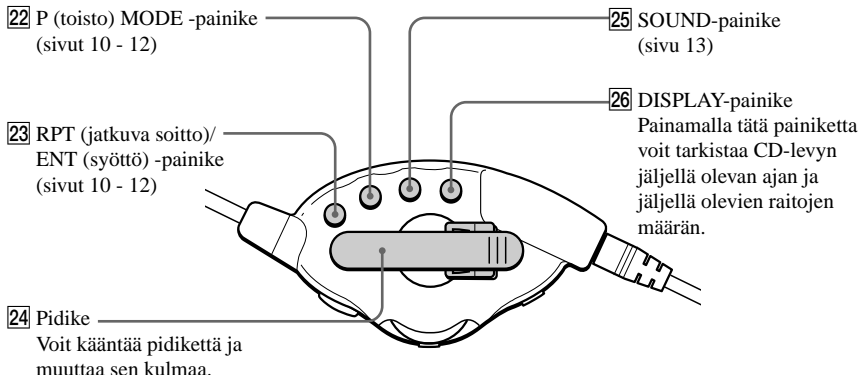

Huomautus

Käytä vain vakiovarusteisiin sisältyvää kaukosäädintä. Et voi käyttää tätä CD-soitinta muiden CD-soittimien vakiovarusteisiin kuuluvilla kaukosäätimillä.

(jatkuu)

Kaukosäädin (sisältyy CA-mallin vakiovarusteisiin)

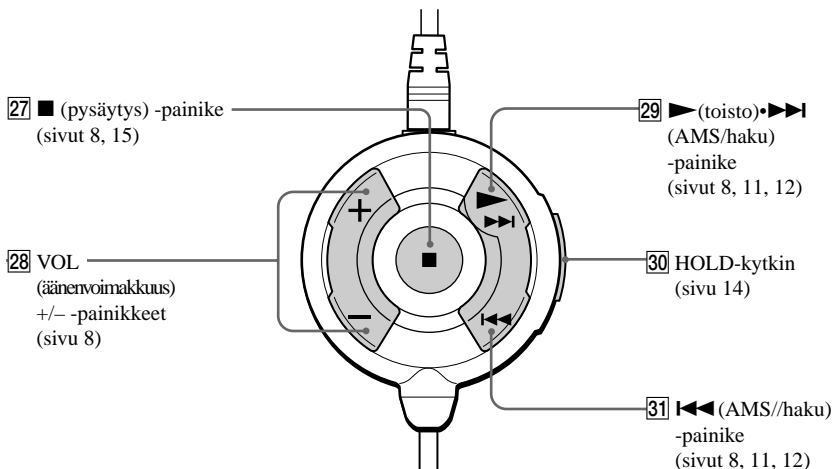

Huomautus

Käytä vain vakiovarusteisiin sisältyvää kaukosäädintä. Et voi käyttää tätä CD-soitinta muiden CD-soittimien vakiovarusteisiin kuuluvilla kaukosäätimillä.

CD-levyn soittaminen

Voit käyttää virtalähteenä myös ladattavia akkuja, kuivaparistoja ja auton akkua.

1. Liitä CD-soitin.

- 1 Liitä verkkolaite.
- 2 Liitä kuulokkeet/nappikuulokkeet kaukosäätimeen.

Mallit, joiden vakiovarusteena on verkkopistokesovitin

Jos verkkolaite ei sovi pistorasiaan, käytä verkkopistokesovitinta.

Mallit, joiden vakiovarusteena on kaukosäädin

- Liitä kuulokkeiden/nappikuulokkeiden liitin kaukosäätimeen.
- Liitä kuulokkeet/nappikuulokkeet kaukosäätimeen pitävästi. Huono liitos voi aiheuttaa ääneen häiriöitä.

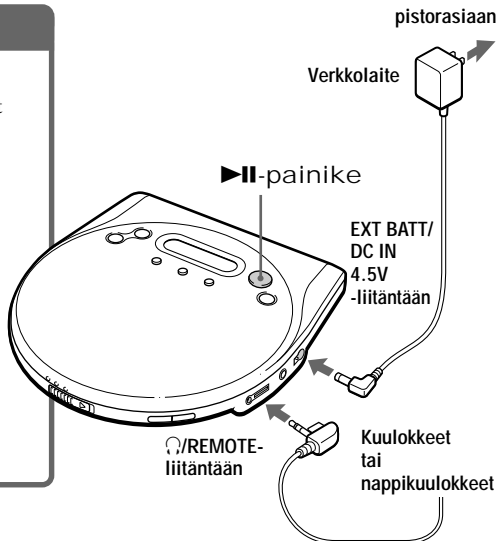

CD-levyn soittaminen

2. Aseta soittimeen CD-levy.

- 1 Avaa CD-soittimen kansi liu'uttamalla OPEN-kytkintä.
- 2 Aseta CD-levy lokeroon ja sulje kansi.

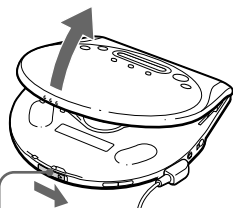

OPEN-kytkin

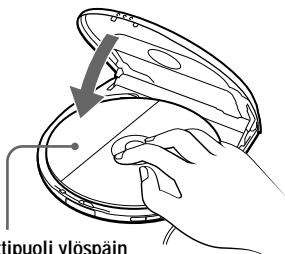

Etiketti puoli ylöspäin

(jatkuu)

3. Soita CD-levyä.

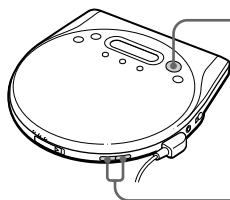

Paina ►||-painiketta.

Säädä äänenvoimakkuutta painamalla painiketta VOLUME + tai -.

Haluttu toiminto	Paina
Soitto/tauko	►
Keskeytyks	■/CHG*2
Nykyisen raidan alun haku (AMS*1)	◀◀ kerran nopeasti*2
Edellisten raitojen alun haku (AMS)	◀◀ toistuvasti*2
Seuraavan raidan alun haku (AMS)	►► kerran nopeasti*2
Seuraavien raitojen alun haku (AMS)	►► toistuvasti*2
Siirtyminen nopeasti taaksepäin	Pidä ◀◀ alas painettuna*2
Siirtyminen nopeasti eteenpäin	Pidä ►► alas painettuna*2

*1 Automatic Music Sensor, automaattinen raidanhaku

*2 Nämä toiminnot ovat mahdollisia sekä soiton aikana että taukotilassa.

Tietoja näytöstä

- Kun painat ►|| -painiketta vaihdettuasi CD-levyä tai katkaistuasi soittimesta virran ja kytkettyäsi sen sitten takaisin, CD-levyn raitojen lukumäärä ja kokonaissoittoaika tulevat näyttöön noin 2 sekunniksi.
- Soiton aikana nykyisen raidan numero ja sen kulunut soittoaika näkyvät näytössä.
- Raitojen välissä näytössä näkyy seuraavan raidan alkuun kuluva aika varustettuna merkillä “-”.
- Taukotilan aikana kulunut soittoaika vilkkuu.

Jos äänenvoimakkuus ei suurene

Onko AVLS-kytkin asennossa “LIMIT”? Aseta AVLS-kytkin asentoon “NORM”. Katso lisätietoja kohdasta “Kuulon suojaaminen (AVLS)”.

Soitto alkaa edellisestä keskeytyskohdasta

Soiton keskeytyskohta jää CD-soittimen muistiin, ja voit jatkaa soittoa myöhemmin kyseisestä kohdasta (soiton jatkaminen keskeytyskohdasta). Tässä CD-soittimessa ei ole erillistä kytkintä soitonjatkamistoimintoa varten.

CD-levyn poistaminen

Poista CD-levy alla olevan kuvan mukaan.

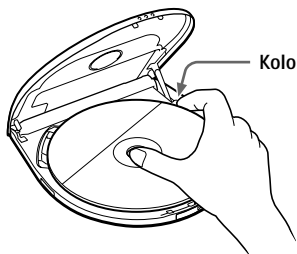

Soittotavat

Voit käyttää erilaisia soittotapoja PLAY MODE- ja REPEAT/ENTER-painikkeen avulla.

PLAY MODE -painike

Soittotapa vaihtuu painikkeen peräkkäisillä painalluksilla seuraavasti:

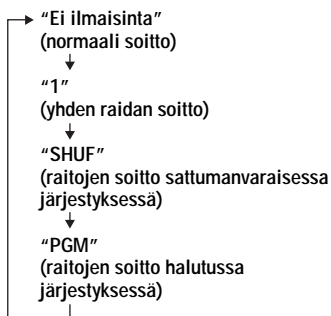

REPEAT/ENTER-painike

REPEAT

Voit soittaa jatkuvasti raitoja, jotka olet valinnut PLAY MODE -painikkeella.

ENTER

Voit valita raidat PGM-soittotilaa varten.

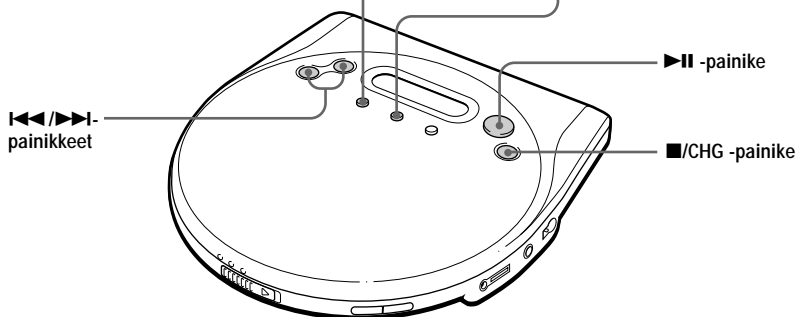

Raitojen soittaminen jatkuvasti (jatkuva soitto)

Voit soittaa raitoja jatkuvasti normaalin soiton, yhden raidan soiton, satunnaissoiton ja PGM-soiton aikana.

Paina soiton aikana REPEAT/ENTER-painiketta.



Huomautus ◀◀/▶▶-painikkeista

Jatkuvan soiton aikana voit siirtyä viimeisen raidan jälkeen ensimmäiseen raitaan painamalla ▶▶-painiketta toistuvasti. Jatkuvan soiton aikana voit siirtyä ensimmäisen raidan jälkeen viimeiseen raitaan painamalla ◀◀-painiketta toistuvasti.

Soittavat

Yhden raidan soittaminen (yhden raidan soitto)

Paina soiton aikana PLAY MODE -painiketta toistuvasti, kunnes "1" näkyy näytössä.

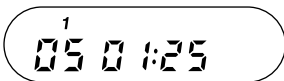

Raitojen soittaminen satunnaisessa järjestyksessä (satunnaissoitto)

Paina soiton aikana PLAY MODE -painiketta toistuvasti, kunnes "SHUF" näkyy näytössä.

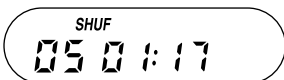

Raitojen soitto halutussa järjestyksessä

(PGM-soitto)

Voit ohjelmoida CD-soittimen soittamaan enintään 64 raitaa haluamassasi järjestyksessä.

- 1 Paina soiton aikana PLAY MODE -painiketta toistuvasti, kunnes "PGM" näkyy näytössä.**



- 2 Valitse raita painamalla painiketta ◀◀ tai ▶▶.**

Raidan numero

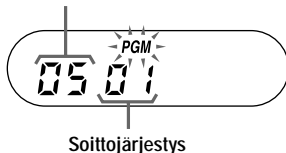

- 3 Vahvista raidan valinta painamalla REPEAT/ENTER-painiketta.**
"00" tulee näyttöön, ja soittojärjestysnumero suurenee yhdellä.



- 4 Valitse muut haluamasi raidat toistamalla vaihteita 2 ja 3.**

- 5 Aloita PGM-soitto painamalla ▶II-painiketta.**

Ohjelman tarkistaminen

Ohjelmoinnin aikana:

Paina REPEAT/ENTER-painiketta ennen vaihetta 5.

PGM-soiton aikana:

Paina PLAY MODE -painiketta toistuvasti, kunnes "PGM" vilkkuu näytössä, ja paina sitten REPEAT/ENTER-painiketta.

Joka kerta kun painat REPEAT/ENTER-painiketta, raidan numero tulee näyttöön.

Huomautuksia

- Kun olet valinnut 64. raidan vaiheessa 3, ensimmäinen valitsemasi raita tulee näyttöön.
- Jos valitset yli 64 raitaa, ensimmäiset valitsemasi raidat poistuvat.

G-PROTECTION-toiminto

G-PROTECTION-toiminto vähentää äänen katkonaisuutta huomattavasti, kun soitinta käytetään hölkkäessä. Tämä toiminto tarjoaa tehokkaamman iskunvaimennuksen kuin perinteinen iskunvaimennustoiminto. Pidä CD-soitinta hölkkäämisen aikana niin, että OPEN-kytkin on ylöspäin. G-PROTECTION-toimintoa varten ei ole ON/OFF-kytkintä tässä CD-soittimessa eikä sen kaukosäätimessä.

Huomautuksia

- Äänessä voi kuitenkin olla katkonaisuutta, jos:
 - CD-soittimen kohdistuu odottamattoman voimakas isku tai
 - soitettava CD-levy on likaantunut tai naarmuuntunut.
- Jos liität liitäntäjohdon tai digitaalisen liitäntäjohdon LINE OUT (OPTICAL) -liitäntään, G-PROTECTION-toiminto ei toimi.

Matalien äänien korostaminen (SOUND)

Voit korostaa äänen matalia taajuuksia.

Valitse **“BASS ■■”** tai **“BASS ■■■”** painamalla **SOUND**-painiketta.

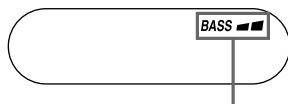

Valittu äänitila näkyy näytössä.

“BASS ■■■” korostaa matalia ääniä enemmän kuin “BASS ■■”.

Huomautus

Jos ääni säröytyy SOUND-toiminnon käytön aikana, pienennä äänenvoimakkuutta.

Kuulon suojaaminen (AVLS)

AVLS-toiminto (Automatic Volume Limiter System, automaattinen äänenvoimakkuuden rajoitin) estää liian suuren äänenvoimakkuuden käytön kuulon suojaamiseksi.

Aseta AVLS-kytkin asentoon "LIMIT".

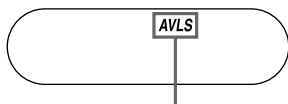

Vilkkuu, kun äänenvoimakkuutta suurennetaan tiettyä tasoa suuremmaksi.

AVLS-toiminnon poistaminen käytöstä

Aseta AVLS-kytkin asentoon "NORM".

Painikkeiden lukitseminen (HOLD)

Voit lukita CD-soittimen painikkeet niin, että et voi painaa niitä vahingossa.

Liu'uta HOLD-kytkintä nuolen suuntaan.

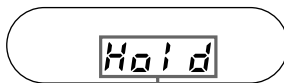
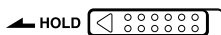

Näky, kun HOLD-toiminto on käytössä.

Voit käyttää HOLD-toimintoa sekä CD-soittimesta että kaukosäätimestä. Voit käyttää CD-soitinta kaukosäätimellä, kun HOLD-toiminto on otettu pois käytöstä kaukosäätimestä.

Painikkeiden vapauttaminen

Liu'uta HOLD-kytkintä nuolen suhteen päinvastaiseen suuntaan.

Toimintaäänimerkin poistaminen käytöstä

Voit ottaa pois käytöstä äänimerkin, joka kuuluu kuulokkeista tai nappikuulokkeista käyttäessäsi CD-soitinta.

-
- 1 Poista virtalähde (verkkolaite, ladattavat akut tai kuivaparistot) CD-soittimesta.**

-
- 2 Pidä ■/CHG -painiketta alas painettuna ja liitä virtalähde.**

Äänimerkin ottaminen käyttöön

Poista virtalähde ja liitä virtalähde sitten takaisin painamatta ■/CHG -painiketta.

Näytön taustavalon poistaminen käytöstä

Kun käytät ladattavia akkuja tai kuivaparistoja, näytön taustavalo syttyy noin 5 sekunniksi, kun painat jotain painiketta. Voit säästää virtaa poistamalla taustavalon käytöstä.

-
- 1 Poista ladattavat akut tai kuivaparistot CD-soittimesta.**

-
- 2 Pidä PLAY MODE -painiketta alas painettuna ja asenna akut tai paristot paikoilleen.**

Näytön taustavalon ottaminen käyttöön

Poista akut tai paristot ja asenna ne sitten paikoilleen painamatta PLAY MODE -painiketta.

Tietoja näytön taustavalosta

Näytön taustavalo on aina käytössä, kun käytät soitinta verkkolaitteella tai auton akulla.

Stereolaitteiston liittäminen

Voit kuunnella CD-levyjä stereolaitteiston kautta ja äänittää CD-levyjä kasetille ja minilevyille. Katso lisätietoja liitettävän laitteen käyttöohjeesta.

Katkaise jokaisesta liitettävästä laitteesta virta ennen niiden liittämistä.

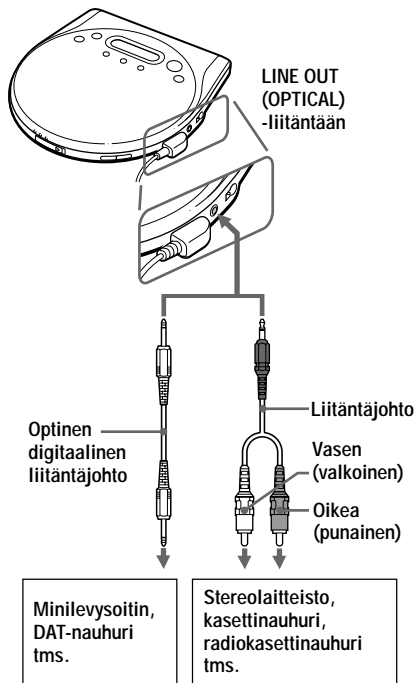

Huomautuksia

- Ennen kuin alat soittaa CD-levyä, pienennä liitetyn laitteen äänenvoimakkuus minimiin, jotta liitetyt kaiuttimet eivät vahingoitu.
- Käytä äänityksen aikana verkkolaitetta. Jos käytät ladattavia akkuja tai kuivaparijoita virtalähteenä, niiden varaus voi purkautua kokonaan äänityksen aikana.
- Säädä liitetyistä laitteista äänenvoimakkuus sopivaksi niin, ettei äänessä ole säröä.

Liitäntäjohtoa käytettäessä

- Et voi säätää kuulokkeiden/nappikuulokkeiden äänenvoimakkuutta CD-soittimesta etkä kaukosäätimestä.
- Jos äänessä on säröä, liitä laite /REMOTE-liitäntään.

Optisen digitaalisen liitäntäjohton käyttäminen

Kun haluat äänittää CD-levyltä minilevyille, DAT-nauhalle tms., varmista, että CD-soitin on taukotilassa, ennen kuin aloitat äänityksen.

G-PROTECTION- ja SOUND-toiminnot käytettäessä liitäntäjohtoa tai optista digitaalista liitäntäjohtoa

Seuraavassa taulukossa on esitetty toimintojen toimivuus erilaisia liitäntäjohtoja käytettäessä:

	G-PROTECTION	SOUND
Liitäntäjohto	Ei	Ei
Optinen digitaalinen liitäntäjohto	Ei	Kyllä*

* Vaikuttaa vain /REMOTE-liitännästä lähtevään ääneen; ei vaikuta LINE OUT (OPTICAL) -liitännästä lähtevään ääneen.

CD-soittimen käyttäminen autossa

Voit käyttää CD-soitinta autossa liittämällä sen auton kasettidekkiin.

Et voi käyttää autoasennuskiinnikettä tässä soittimessa.

Kun käytät CD-soitinta autossa, asenna se turvallisesti paikkaan, jossa se ei häiritse ajamista.

Tarvittavat autolisävarusteet

Jotta voit liittää soittimen auton kasettidekkiin, tarvittavat seuraavat varusteet, jotka on mainittu kohdassa "Varusteet (vakio-/lisävarusteet)":

- auton akun sovitinkaapeli ja
- autoliitäntäpakkaus*.

Katso lisätietoja lisävarusteiden käyttöohjeista.

* Saattaa kuulua kohinaa, jos käytät lisävarusteena saatavaa liitäntäjohtoa. Kohinan vähentämiseksi on suositeltavaa käyttää Sonyn autoliitäntäpakkausta.

Soittimen pysäytys auton moottorin sammussa (käytettäessä auton akun sovitinkaapelia)

Tämän toiminnon ansiosta CD-soitin pysähtyy automaattisesti, kun sammutat auton moottorin (katkaiset virran virta-avaimella), vaikka CD-soittimessa olisi paristot. Tämä toiminto ei toimi kaikissa automalleissa.

Huomautus

Käytä vain kohdassa "Varusteet (vakio-/lisävarusteet)" mainittua auton akun sovitinkaapelia. Jos käytät jotain muuta auton akun sovitinkaapelia, voi syntyä lämpöä, savua tai vika.

► Virtalähteen liittäminen

Voit käyttää seuraavia virtalähteitä:

- ladattavat akut
- verkkolaite (katso “CD-levyn soittaminen”)
- LR6 (koko AA) -alkaliparistot

Akun varauksen kesto aika ja latausaika on mainittu kohdassa “Tekniset tiedot”.

Ladattavien akkujen käyttäminen

Lataa akut ennen niiden ensimmäistä käyttökertaa. Voit käyttää vain seuraavia ladattavia akkuja CD-soittimessa:

- NC-WMAA
- NH-WM2AA

1 Avaa akku-/paristolokeron kansi.

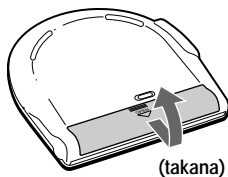

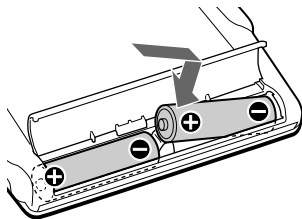

2 Aseta kaksi ladattavaa akkua lokeroon oikein päin niin, että niissä oleva merkintä ⊕ tulee kohdakkain lokeron sisällä olevan vastaavan merkinnän kanssa. Sulje sitten kansi.

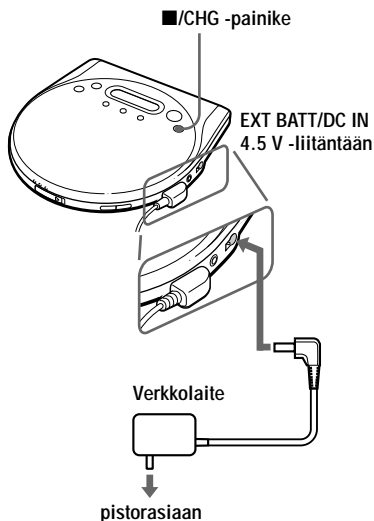

3 Liitä verkkolaite CD-soittimen EXT BATT/DC IN 4.5 V -liitäntään ja pistorasiaan. Käynnistä lataus sitten painamalla ■/CHG -painiketta.

Jos verkkolaite ei sovi pistorasiaan, käytä verkkopistokesovitinta.



CD-soitin alkaa ladata akkuja. “CHG”-ilmaisimien syttyä näyttöön, ja ilmaisimen osat  syttyvät vuoron perään. Kun akut ovat täysin latautuneet, ilmaisimet “CHG” ja sammuvat.

Jos painat ■/CHG -painiketta, kun lataus on jo päättynyt,  -ilmaisimien alkaa vilkkua, ja sana “Full” (täynnä) tulee näyttöön.

4 Irrota verkkolaite.

Ladattavien akkujen poistaminen

Poista akut alla olevan kuvan mukaan.

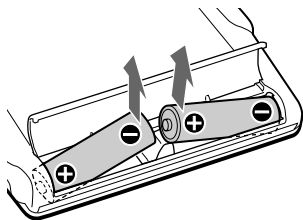

Akkujen lataamisajankohta

Voit tarkistaa akuissa jäljellä olevan jännitteen näytöstä.



Akut ovat täysin latautuneita.



Akkujännite on heikkenemässä.



Akkujännite on heikko.

Lo batt* Akut ovat täysin purkautuneet.

* Laite antaa äänimerkin.

Jotta akkujen alkuperäinen kapasiteetti säilyy pitkään, lataa akut vasta, kun niiden varaus on täysin purkautunut.

Huomautuksia

-  -ilmaisimet näyttävät akuissa jäljellä olevan varauksen suurin piirtein. Yksi ilmaisinosi ei aina välttämättä edusta akun kokonaisjännitteen neljäsosaa.
- Laitteen käyttöolosuhteiden mukaan  -ilmaisinosat voivat lisääntyä tai vähentyä.

Milloin akut on vaihdettava?

Jos akkujen varauksen kestoaika lyhenee noin puoleen alkuperäisestä, korvaa akut uusilla ladattavilla akuilla.

Huomautus ladattavista akuista

Jos akku on uusi tai sitä ei ole käytetty pitkään aikaan, se ei ehkä lataudu täyteen, ennen kuin olet ladannut ja purkanut varauksen useita kertoja.

Huomautus ladattavien akkujen kuljettamisesta

Käytä vakiovarusteisiin sisältyvää akkukoteloä akkujen odottamattoman kuumenemisen estämiseksi. Jos ladattavat akut pääsevät koskettamaan metalliesineitä, voi siitä johtuva oikosulku aiheuttaa akkujen kuumenemisen tai tulipalon.

Akku-/paristolokeron kannen kiinnittäminen

Jos akku-/paristolokeron kansi irtoaa soittimen pudotessa tai liiallisen voimankäytön takia, kiinnitä se alla olevan kuvan mukaisesti.

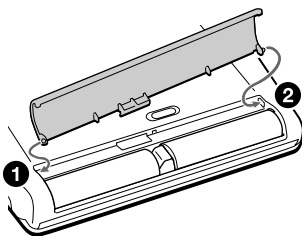

Kuivaparistojen käyttäminen

Käytä vain seuraaventyyppisiä kuivaparistoja CD-soittimessa:

- LR6 (koko AA) -alkaliparistot

Huomautus

Poista verkkolaite, jos käytät kuivaparistoja.

1 Avaa akku-/paristolokeron kansi.

2 Asenna kaksi LR6 (koko AA) -paristoa paikalleen niin, että paristoissa oleva ⊕ -merkintä tulee kohdakkoin akku-/paristolokeron sisällä olevan vastaavan merkinnän kanssa.

Paristojen poistaminen

Poista paristot samalla tavalla kuin ladattavat akut.

Paristojen vaihtamisajankohta

Voit tarkistaa paristoissa jäljellä olevan jännitteen näytöstä.



Paristot ovat täysin latautuneita.



.....

.....

.....

.....

.....

.....

.....

.....

.....

.....

.....

.....

.....

.....

.....

.....

.....

Lo batt*

Paristot ovat täysin purkautuneet.

* Laite antaa äänimerkin.

Kun paristot ovat täysin purkautuneet, vaihda molemmat paristot uusiin.

Paristokotelon käyttäminen

(asiakkaille, joille on toimitettu paristokotelo)

Voit pidentää soittimen käyttöaikaan asentamalla ladattavat akut tai kuivaparistot CD-soittimeen ja liittämällä paristokotelon. CD-soittimessa ja paristokotelossa olevien paristojen jännite purkautuu samanaikaisesti.

1 Poista paristokotelon kansi ja aseta kaksi LR6 (koko AA) -alkaliparistoa koteloon niin, että niissä oleva ⊕ -merkki tulee kohdakkoin paristokotelon ulkopinnalla olevan merkin kanssa. Sulje sitten paristokotelon kansi.

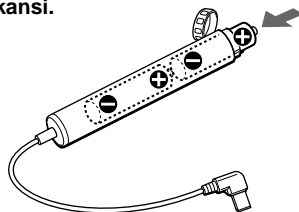

2 Liitä paristokotelo CD-soittimeen.

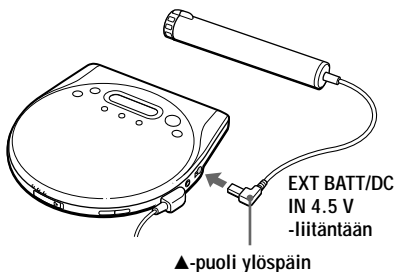

Huomautuksia

- Irrota verkkolaite ennen kuin liität paristokotelon.
- Jos käytät ladattavia akkuja ja kuivaparistoja yhdessä mahdollisimman pitkään riittävän virran saamiseksi, käytä täysin ladattuja akkuja ja uusia kuivaparistoja.

Huomautuksia virtalähteistä

Irrota kaikki virtalähteet, kun CD-soitinta ei käytetä.

Verkkolaitteesta

- Käytä vain vakiovarusteisiin sisältyvää tai kohdassa “Varusteet (vakio-/lisävarusteet)” mainittua verkkolaitetta. Älä käytä mitään muuta verkkolaitetta. Muutoin laite voi vioittua.

Liittimen napaisuus



- Kun irrotat verkkolaitteen pistorasiasta, irrota se vetämällä verkkolaitteesta itsestään. Älä vedä johdosta.
- Älä koske verkkolaitteeseen märillä käsillä.

Ladattavista akuista ja kuivaparistoista

- Älä lataa kuivaparistoja.
- Älä yritä hävittää akkuja tai paristoja polttamalla.
- Älä sijoita akkuja tai kuivaparistoja kolikoiden tai muiden metalliesineiden yhteyteen. Muutoin voi syntyä lämpöä, jos akun tai pariston positiivinen ja negatiivinen napa koskettavat metalliesinettä.
- Älä käytä ladattavia akkuja ja kuivaparistoja sekaisin.
- Älä käytä uusia ja vanhoja paristoja sekaisin.
- Älä käytä erityyppisiä paristoja sekaisin.
- Poista akut tai paristot, jos niitä ei käytetä pitkään aikaan.
- Jos akut tai paristot pääsevät vuotamaan, pyyhi akku-/paristolokero tai paristokotelo puhtaaksi ja asenna uudet akut tai paristot. Jos saat akuista tai paristoista vuotanutta ainetta käsiisi, pese ne huolellisesti.

Kantolaukun käyttäminen

(asiakkaille, joille on toimitettu paristokotelo)

Voit kantaa soitinta ja sen paristokotelo yhdessä käyttämällä vakiovarusteisiin sisältyvää kantolaukku.

Asenna ne paikoilleen laukkuun alla esitetyllä tavalla.

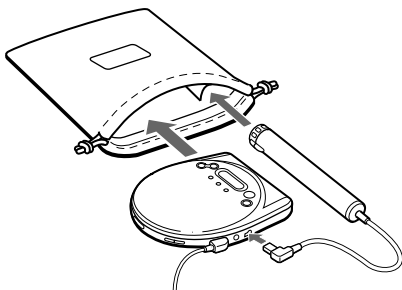

Varotoimet

Turvallisuudesta

- Jos jokin esine tai nestettä joutuu CD-soittimen sisään, irrota se virtalähteestä ja vie se huoltoon tarkistettavaksi, ennen kuin käytät sitä uudelleen.
- Älä työnnä mitään vieraita esineitä DC IN 4.5 V -liitäntään (ulkoisen virran tuloliitäntä).

CD-soittimesta

- Pidä CD-soittimen linssi puhtaana äläkä kosketa sitä. Jos kosketat linssiä, se voi vahingoittua ja CD-soittimeen voi tulla toimintahäiriö.
- Älä sijoita mitään painavaa esinettä CD-soittimen päälle. CD-soitin ja CD-levy voivat vahingoittua.
- Älä jätä CD-soitinta lämmönlähteiden lähelle tai paikkaan, jossa se altistuu suoralle auringonvalolle, pölylle, hiekalle, kosteudelle, sateelle tai iskuille. Älä myöskään jätä sitä epätasaiselle pinnalle tai autoon, jonka ikkunat ovat kiinni.
- Jos CD-soitin aiheuttaa häiriöitä radio- tai televisiovastaanottoon, katkaise CD-soittimesta virta tai siirrä se kauemmas radiosta tai televisiosta.

CD-levyjen käsittelystä

- Tartu CD-levyyn sen reunoista, jotta se pysyy puhtaana. Älä kosketa levyn pintaa.
- Älä kiinnitä CD-levyn pintaan tarraa tai teippiä.

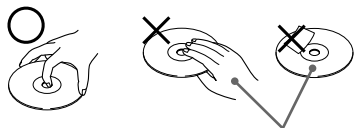

Ei näin

- Älä jätä CD-levyä alttiiksi suoralle auringonvalolle tai lämmönlähteille. Älä jätä CD-levyä autoon, joka on pysäköity aurinkoiseen paikkaan.

Kuulokkeista/ nappikuulokkeista

Ajoturvallisuus

Älä käytä kuulokkeita tai nappikuulokkeita ajaessasi autoa, muuta moottoriajoneuvoa tai polkupyörää. Kuulokkeiden käyttö voi aiheuttaa vaaratilanteita liikenteessä ja on myös kiellettyä joillakin alueilla. Voi myös olla vaarallista, jos kävellessäsi kuuntelet kuulokkeilla suurella äänenvoimakkuudella, varsinkin ylittäessäsi suojatietä. Ole erittäin varovainen tai ole käyttämättä kuulokkeita tilanteissa, joissa ne voivat aiheuttaa vaaraa.

Kuulovaurioiden estäminen

Vältä kuulokkeiden ja nappikuulokkeiden käyttöä suurella äänenvoimakkuudella. Asiantuntijat kehottavat välttämään jatkuvaa, kovaaäänistä ja pitkäaikaista kuuntelua. Jos kuulet korvissasi epänormaalia sointia, pienennä äänenvoimakkuutta tai lopeta laitteen käyttö.

Muiden henkilöiden ottaminen huomioon

Pidä äänenvoimakkuus kohtuullisena. Siten kuulet ulkopuoliset äänet etkä häiritse muita.

Kunnossapito

Kotelon puhdistaminen

Käytä puhdistuksessa pehmeää, kevyesti veteen tai mietoon pesuaineliuokseen kostutettua liinaa. Älä käytä alkoholia, bensiniä tai ohenteita.

Vianmääritys

Jos ongelma ei katoa tehtyäsi seuraavat tarkistukset, ota yhteys lähimpään Sony-jälleenmyyjään.

Oire	Syy ja/tai korjaustoimet
Äänvoimakkuus ei suurene, vaikka painat painiketta VOLUME + toistuvasti.	→ Aseta AVLS-kytkin asentoon "NORM". (sivu 14) → Kuulokkeet/nappikuulokkeet on liitetty LINE OUT (OPTICAL) -liitäntään. Liitä ne  /REMOTE-liitäntään. (sivu 7)
Mitään ääntä ei kuulu tai kuuluu kohinaa.	→ Liitä liittimet pitävästi. (sivu 7) → Liittimet ovat likaisia. Puhdista liittimet aika ajoin pehmeällä, kuivalla kankaalla.
Soittoaika on liian lyhyt, kun virtalähteenä ovat kuivapariot.	→ Tarkista, että käytät varmasti alkaliparistoja (mangaaniparistot eivät kelpaa). (sivu 20) → Vaihda paristot uusiin LR6 (koko AA) -alkaliparistoihin. (sivu 20)
Soittoaika on liian lyhyt, kun virtalähteenä ovat ladattavat akut.	→ Lataa ladattavat akut ja pura niiden varaus useita kertoja. (sivut 18, 19)
Kun painat ► -painiketta, sanat "Lo batt" ja "00"-ilmaisin tulevat näyttöön. CD-levy ei soi.	→ Ladattavien akkujen varaus on täysin purkautunut. Lataa akut. (sivu 18) → Vaihda paristot uusiin LR6 (koko AA) -alkaliparistoihin. (sivu 20)
"Hi dc In" tulee näyttöön.	→ Käytä vain kohdassa "Varusteet (vakio-/lisävarusteet)" mainittua verkkolaitetta tai auton akun sovittinkaapelia. (sivu 26) → Poista kaikki virtalähteet ja asenna sitten paristot tai liitä verkkolaite uudelleen. (sivut 7, 18, 19, 20)
CD-levy ei soi tai sana "no disc" tulee näyttöön, kun CD-levy on paikallaan CD-soittimessa.	→ CD-levy on likaantunut tai viallinen. (sivu 22) → Tarkista, että CD-levy on paikallaan tekstipuoli ylöspäin. (sivu 7) → Soittimen sisään on tiivistynyt kosteutta. Älä käytä CD-soitinta useaan tuntiin, jotta kosteus haihtuu. → Sulje akku-/paristolokeron tai paristokotelon kansi pitävästi. (sivu 18) → Tarkista, että akut tai paristot ovat oikein paikoillaan. (sivut 18 - 20) → Liitä verkkolaite pitävästi pistorasiaan. (sivu 7)
"Hold" tulee näyttöön, kun painat jotain painiketta, eikä laite soita CD-levyä.	→ Painikkeet on lukittu. Liu'uta HOLD-kytkintä taaksepäin. (sivu 14)

(jatkuu)

Vianmääritys

Oire	Syy ja/tai korjaustoimet
Äänenvoimakkuutta ei voi säätää CD-soittimen painikkeilla VOLUME +/-.	→ CD-soitin on liitetty toiseen äänilaitteeseen. Säädä äänenvoimakkuus liitetyn laitteen äänenvoimakkuuden säätimellä. (sivu 16)
Kun käytät äänityksen aikana optista digitaalista liitäntäjohtoa, raidan numero ei tallennu oikein.	→ Tallenna raidan numero uudelleen minilevysoittimella, DAT-nauhurilla tms. (sivu 16) → Katso lisätietoja äänittävän laitteen käyttöohjeesta. (sivu 16)
CD-soitin ei ala ladata akkuja.	→ Kun soitto on keskeytettyä, paina ■/CHG -painiketta. (sivu 18)

Tekniset tiedot

Järjestelmä

Digitaalinen CD-äänijärjestelmä

Laserdiodin ominaisuudet

Materiaali: GaAlAs

Aallonpituus: $\lambda = 780$ nm

Säteilyn kesto: Jatkuva

Laserlähtöteho: Alle 44,6 μ W (Tämä lähtöteho on mitattu 200 mm:n etäisyydeltä optisen lukupäälökhon objektiivinlinsin pinnalta 7 mm:n aukolla.)

D/A-muunnos

1-bittinen kideohjattu aika-akselimuunnos

Taajuusvaste

20 - 20 000 Hz ± 1 dB (mittaus: EIAJ CP-307)

Lähtöteho (4,5 V:n tulolla)

Linjalähtö (stereominiliitäntä)

Lähtötaso 0,7 V RMS 47 kilo-ohmilla

Suosittelava kuormitusimpedanssi yli 10 kilo-ohmia

Kuulokkeet (stereominiliitäntä)

Noin 5 mW + noin 5 mW 16 ohmilla

(Noin 0,15 mW + noin 0,15 mW 16 ohmilla)*

*Koskee Ranskassa olevia asiakkaita

Optinen digitaalinen lähtö (optinen lähtöliitäntä)

Lähtötaso: -21 - -15 dBm

Aallonpituus: 630 - 690 nm huipputasolla

Käyttöjännite

Näet ostamasi mallin aluekoodin pakkauksessa olevan viivakoodin vasemmasta yläkulmasta.

- Kaksi Sony ladattavaa NC-WMAA-akkaa: 2,4 V DC
- Ladattavat Sony NH-WM2AA -akut: 2,4 V DC
- Kaksi LR6 (koko AA) -paristoa: 3 V DC

- Verkkolaite (DC IN 4.5 V -liitäntä):
U2-/CA2-/E92-/MX2-malli: 120 V, 60 Hz
CED-/CET-/CEW-/CEX-/CE7-/EE-/EE1-/
E13-/G5-/G6-/G7-/G8-malli: 220 - 230 V, 50/
60 Hz
CEK-/3CE7-malli: 230 - 240 V, 50 Hz
EA3-malli: 110 - 240 V, 50/60 Hz
AU2-malli: 240 V, 50 Hz
JE.W-/E33-malli: 100 - 240 V, 50/60 Hz
HK2-malli: 220 V, 50/60 Hz
AR1-/CN2-malli: 220 V, 50 Hz
- Auton akun sovittinkaapeli Sony DCC-E245:
4,5 V DC

Akkujen/paristojen varauksen kestoaika* (keskim. tuntia)

(Kun käytät CD-soitinta tasaisella ja vakaalla alustalla.)

Soittoaika vaihtelee CD-soittimen käyttötavan mukaan.

Kaksi NC-WMAA (ladattu noin 4 tuntia**)	11
NH-WM2AA (ladattu noin 4 tuntia**)	23
Kaksi Sony-alkali- paristoa LR6SG	37
Ladattavat akut NC-WMAA ja kaksi alkaliparistoa	46
Ladattavat akut NH-WM2AA ja kaksi alkaliparistoa	58
Kaksi Sony-alkali- paristoa LR6SG ja kaksi Sony-alkali- paristoa LR6SG (paristokotelo)	76

* EIAJ (Electronic Industries Association of Japan) -standardin mukaisesti mitattu arvo.

** Latausaika riippuu ladattavan akun käyttötavasta.

Käyttölämpötila

5 °C - 35 °C

(jatkuu)

Tekniset tiedot

Mitat (l/k/s) (ei sisällä ulkonevia osia eikä säätimiä)

Noin 131,5 × 22,5 × 141,4 mm

Paino (ilman ladattavia akkuja)

Noin 200 g

Valmistaja pitää itsellään oikeuden muuttaa laitteen muotoilua ja ominaisuuksia ilman erillistä ilmoitusta.

Varusteet (vakio-/lisävarusteet)

Vakiovarusteet

Näet CD-soittimen ostomaan aluekoodin pakkauksessa olevan viivakoodin vasemmasta yläkulmasta.

Verkkolaite (1)

Kuulokkeet/nappikuulokkeet ja kaukosäädin (1)

Ladattavat akut (2)

Paristojen kantokotelo (1)

Kantolaukku (1)

Akkukotelo (1)*

Verkkopistokesovitin (1)**

* Toimitetaan U2-, CED-, G8-, CEK- ja CEX-mallien mukana

** Toimitetaan JE.W- ja E33-mallien mukana

Lisävarusteet

Verkkolaite	AC-E45HG
Aktiivinen kaiutinjärjestelmä	SRS-Z1 SRS-Z1000
Auton akun sovitinkaapeli	DCC-E245
Auton akun sovitinkaapeli ja autoliitäntäpakkaus	DCC-E26CP
Autoliitäntäpakkaus	CPA-9
Liitäntäjohto	RK-G129HG RK-G136HG
Optinen digitaalinen liitäntäjohto	POC-5B POC-10B POC-15B POC-5AB POC-10AB POC-15AB
Ladattava akku	NH-WM2AA
Nappikuulokkeet	MDR-E848LP MDR-EX70LP

Lisävarusteena saatavien kuulokkeiden liittäminen vakiovarusteisiin sisältyvään kaukosäätimeen

Käytä vain stereominiliitimellä varustettuja kuulokkeita. Mikroliitimellä varustettuja kuulokkeita ei siis voi käyttää.

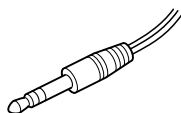

Stereominiliitin

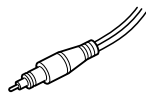

Mikroliitin

Saattaa olla, ettei kaikilla jälleenmyyjillä ole kaikkia yllä mainittuja lisävarusteita. Kysy jälleenmyyjältä lisätietoja saatavissa olevista lisävarusteista.

Sony  line <http://www.world.sony.com/>

Sony Corporation Printed in Malaysia