

FM/MW/LW Cassette Car Stereo

Operating Instructions _____ **GB**

Manual de instrucciones _____ **ES**

α √ ¥ » ; ' œfi _____ **CT**

For installation and connections, see the supplied installation/connections manual.

Para obtener información sobre la instalación y las conexiones, consulte el manual de instalación/conexiones suministrado.

α √ ¥ » "fw, ,/.%u, †s- ¡A%- □E·E□ "¡\$fw, ,¡ %u, †s- »¡'œfi ¡□¡C

XR-C7500RX

Welcome !

Thank you for purchasing this Sony Cassette Player. This unit lets you enjoy a variety of features using the following controller accessory:

Supplied accessory

Card remote commander RM-X91

Optional accessory

Rotary commander RM-X4S

In addition to the cassette playback and radio operations, you can expand your system by connecting an optional CD/MD unit*¹.

When you operate this unit or a connected optional CD unit with the CD TEXT function, the CD TEXT information will appear in the display when you play a CD TEXT disc*².

*¹ You can connect a CD changer, an MD changer, a CD player, or an MD player.

*² A CD TEXT disc is an audio CD that includes information such as the disc name, artist name, and track names.

This information is recorded on the disc.

Precautions

- If your car was parked in direct sunlight resulting in a considerable rise in temperature inside the car, allow the unit to cool off before operating it.
- If no power is being supplied to the unit, check the connections first. If everything is in order, check the fuse.
- If no sound comes from the speakers of a two-speaker system, set the fader control to the centre position.
- When a tape is played back for a long period, the cassette may become warm because of the built-in power amplifier. However, this is not a sign of malfunction.

If you have any questions or problems concerning your unit that are not covered in this manual, please consult your nearest Sony dealer.

To maintain high quality sound

If you have drink holders near your audio equipment, be careful not to splash juice or other soft drinks onto the car audio. Sugary residues on this unit or cassette tapes may contaminate the playback heads, reduce the sound quality, or prevent sound reproduction altogether.

Cassette cleaning kits cannot remove sugar from the tape heads.



Notes on Cassettes

Cassette care

- Do not touch the tape surface of a cassette, as any dirt or dust will contaminate the heads.
- Keep cassettes away from equipment with built-in magnets such as speakers and amplifiers, as erasure or distortion on the recorded tape could occur.
- Do not expose cassettes to direct sunlight, extremely cold temperatures, or moisture.
- Slack in the tape may cause the tape to be caught in the machine. Before you insert the tape, use a pencil or similar object to turn the reel and take up any slack.

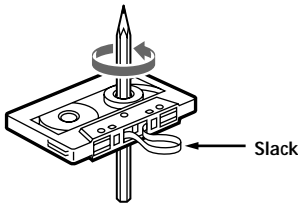

- Distorted cassettes and loose labels can cause problems when inserting or ejecting tapes. Remove or replace loose labels.



- The sound may become distorted while playing the cassette. The cassette player head should be cleaned after each 50 hours of use.

Cassettes longer than 90 minutes

The use of cassettes longer than 90 minutes is not recommended except for long continuous play. The tape used for these cassettes is very thin and tends to stretch easily. Frequent playing and stopping of these tapes may cause them to become entangled in the cassette deck mechanism.

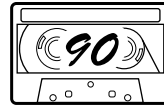
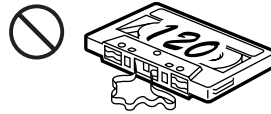

Table of Contents

This Unit Only

Location of controls	5
----------------------------	---

Getting Started

Resetting the unit	7
Detaching the front panel	7
Turning the unit on/off	8
How to use the menu	8
Setting the clock	9

Cassette Player

Listening to a tape	10
Playing a tape in various modes	11

Radio

Memorising stations automatically	
— Best Tuning Memory (BTM)	12
Memorising only the desired stations	12
Receiving the memorised stations	13

RDS

Overview of the RDS function	14
Displaying the station name	14
Retuning the same programme automatically	
— Alternative Frequencies (AF)	15
Listening to traffic announcements	16
Presetting the RDS stations with the AF and TA data	17
Locating a station by programme type	17
Setting the clock automatically	18

DSP

Setting the equalizer	19
Selecting the listening position	20
Selecting a soundstage menu	
— Dynamic Soundstage Organizer (DSO)	20
Adjusting the balance (BAL)	21
Adjusting the front and rear fader	21
Listening to each programme source in its registered DSO	
— Source Sound Memory (SSM)	22
Selecting the spectrum analyzer	22

Other Functions

Labelling the rotary commander	23
Using the rotary commander	23
Attenuating the sound	24
Changing the sound and display settings	25

With Optional Equipment

CD/MD Unit

Playing a CD or MD	26
Playing tracks repeatedly	
— Repeat Play	27
Playing tracks in random order	
— Shuffle Play	27
Labelling a CD	
— Disc Memo (For a CD unit with the custom file function)	28
Locating a disc by name	
— List-up (For a CD unit with the custom file function or an MD unit)	29
Selecting specific tracks for playback	
— Bank (For a CD unit with the custom file function)	30

Additional Information

Maintenance	31
Dismounting the unit	32
Specifications	33
Troubleshooting guide	34

Location of controls

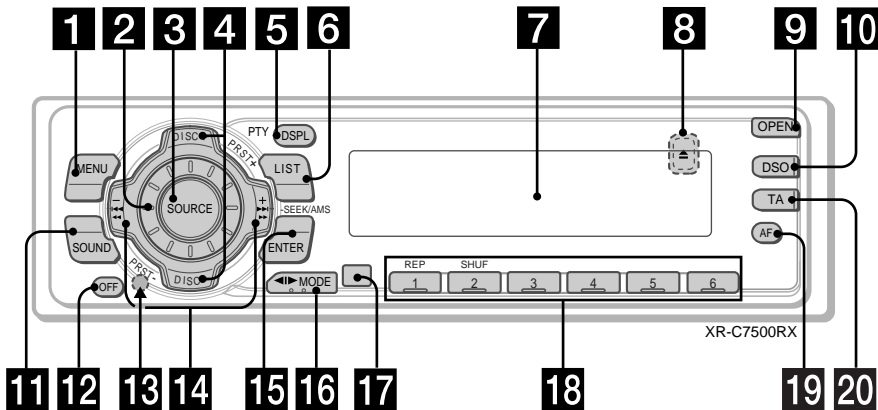

Refer to the pages listed for details.

- 1** MENU button
9, 11, 12, 13, 15, 17, 18, 19, 21, 22, 25, 26, 28, 29, 30
 - 2** Volume control dial
 - 3** SOURCE (TUNER/TAPE/CD/MD) button
6, 8, 10, 12, 13, 19, 20, 21, 22, 26, 29
 - 4** PRST/DISC +/- (cursor up/down) buttons
8, 9, 11, 12, 13, 15, 17, 18, 19, 21, 22, 25, 26, 27, 28, 29, 30
During radio reception:
Preset stations select 13
During CD/MD playback:
Disc change 27
 - 5** DSPL/PTY (display mode change/ programme type) button
11, 14, 18, 26, 28
 - 6** LIST button
Disc memo 28
List-up 29
 - 7** Display window
 - 8** ▲ (eject) button (located on the front side of the unit behind the front panel) 10
 - 9** OPEN button 7, 10, 31
 - 10** DSO button 21
 - 11** SOUND button 19, 20, 21
 - 12** OFF button* 6, 7, 8, 10
 - 13** Reset button (located on the front side of the unit behind the front panel) 7
 - 14** SEEK/AMS +/- (cursor left/right) buttons
8, 9, 10, 11, 12, 13, 15, 17, 18, 19, 20, 21, 22, 25, 26, 27, 28, 30
Seek 13, 15
Automatic Music Sensor 10, 27
Manual search 13, 27
 - 15** ENTER button
9, 11, 12, 13, 15, 17, 18, 19, 21, 22, 25, 26, 28, 29, 30
 - 16** MODE button 10, 11, 12, 13, 26, 29
During tape playback:
Playback direction change 10
During radio reception:
BAND select 12, 13
During CD/MD playback:
CD/MD unit select 26
 - 17** Receptor for the card remote commander
 - 18** Number buttons
During radio reception:
Preset number select 12, 13, 16, 17
During tape playback:
① REP 11
During CD/MD playback:
① REP 27
② SHUF 27
 - 19** AF button 15, 17
 - 20** TA button 16, 17
- * **Warning when installing in a car without ACC (accessory) position on the ignition key switch**
Be sure to press **OFF** on the unit for two seconds to turn off the clock display after turning off the engine.
When you press **OFF** only momentarily, the clock display does not turn off and this causes battery wear.

Card remote commander RM-X91

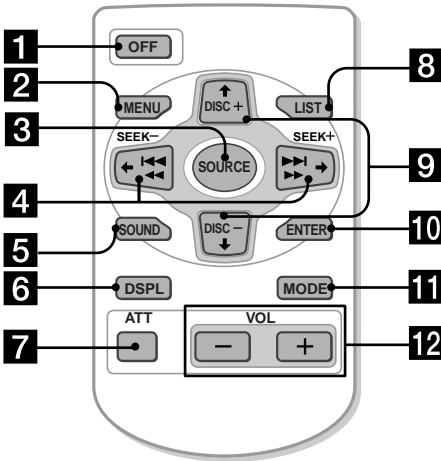

The corresponding buttons of the card remote commander control the same functions as those on this unit.

- 1 OFF button
- 2 MENU button
- 3 SOURCE button
- 4 SEEK/AMS (cursor \leftarrow/\rightarrow) buttons
- 5 SOUND button
- 6 DSPL/PTY button
- 7 ATT button
- 8 LIST button
- 9 DISC/PRST (cursor \uparrow/\downarrow) buttons
- 10 ENTER button
- 11 MODE button
- 12 VOL buttons

A unit turned off by pressing **OFF** for two seconds cannot be operated with the card remote commander unless **SOURCE** on the unit is pressed or a cassette is inserted to activate the unit first.

Replacing the lithium battery

When the battery becomes weak, the range of the card remote commander becomes shorter. Replace the battery with a new CR2025 lithium battery.

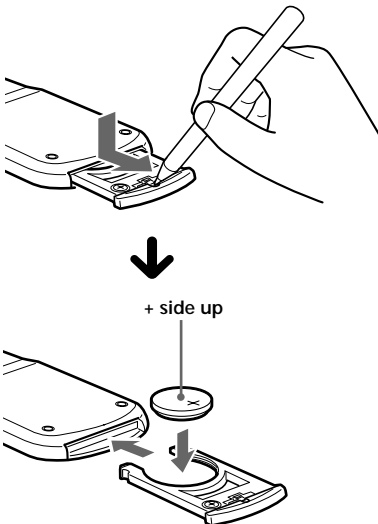

Notes on lithium battery

- Keep the lithium battery out of the reach of children. Should the battery be swallowed, immediately consult a doctor.
- Wipe the battery with a dry cloth to assure a good contact.
- Be sure to observe the correct polarity when installing the battery.
- Do not hold the battery with metallic tweezers, otherwise a short-circuit may occur.

WARNING

Battery may explode if mistreated. Do not recharge, disassemble, or dispose of in fire.

Getting Started

Resetting the unit

Before operating the unit for the first time or after replacing the car battery, you must reset the unit.

Remove the front panel and press the reset button with a pointed object, such as a ballpoint pen.



Reset button

Note

Pressing the reset button will erase the clock setting, preset memory and some memorised functions.

Detaching the front panel

You can detach the front panel of this unit to protect the unit from being stolen.

- 1 Press **OFF**.
- 2 Press **OPEN**, then slide the front panel to the right side, and pull out from the left side.

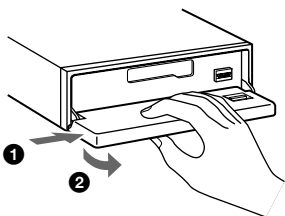

Notes

- Be sure not to drop the panel when detaching it from the unit.
- If you detach the panel while the unit is still turned on, the power will turn off automatically to prevent the speakers from being damaged.
- When you carry the front panel with you, use the supplied front panel case.

Attaching the front panel

Place the hole **A** of the front panel onto the spindle **B** on the unit as illustrated, then push the left side in.

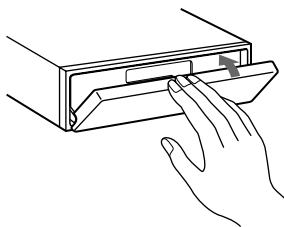
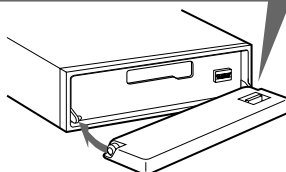
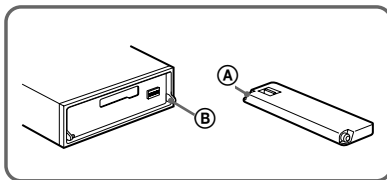

Notes

- Be careful not to attach the front panel upside down.
- Do not press the front panel too hard against the unit when attaching it.
- Do not press too hard or put excessive pressure on the display window of the front panel.
- Do not expose the front panel to direct sunlight or heat sources such as hot air ducts, and do not leave it in a humid place. Never leave it on the dashboard of a car parked in direct sunlight or where there may be a considerable rise in temperature.

Caution alarm

If you turn the car ignition off without removing the front panel, the caution alarm will beep for a few seconds.

If you connect an optional power amplifier and do not use the built-in amplifier, the beep sound will be deactivated.

Turning the unit on/off

Turning on the unit

Press **(SOURCE)** or insert a cassette in the unit.
For details on operation, refer to page 10 (cassette player) and page 12 (radio).

Turning off the unit

Press **(OFF)** to stop tape playback or FM/MW/SW reception (the key illumination and display remains on.)
Press **(OFF)** for two seconds to completely turn off the unit.

Note

If your car has no ACC position on the ignition key switch, be sure to turn the unit off by pressing **(OFF)** for two seconds to avoid car battery wear.

How to use the menu

This unit is operated by selecting items from a menu.

To select, first enter the menu mode and choose up/down (+/- of **(PRST/DISC)**), or choose left/right (-/+ of **(SEEK/AMS)**).

PRST/DISC

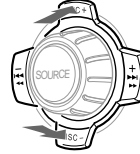

(+) : To select upwards

(-) : To select downwards

SEEK/AMS

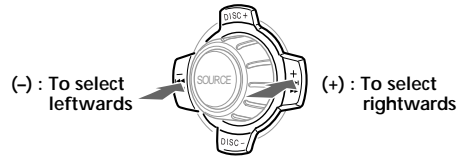

(-) : To select leftwards

(+) : To select rightwards

Setting the clock

The clock uses a 12-hour digital indication.

Example: To set the clock to 10:08

- 1 Press **(MENU)**, then press either side of **(PRST/DISC)** repeatedly until "Clock" appears.

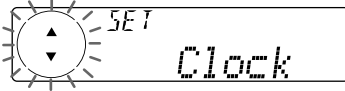

- 1 Press **(ENTER)**.



The hour indication flashes.

- 2 Press either side of **(PRST/DISC)** to set the hour.

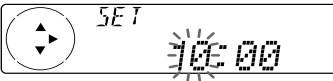

- 3 Press **(+)** side of **(SEEK/AMS)**.

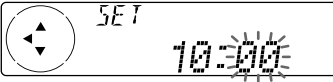

The minute indication flashes.

- 4 Press either side of **(PRST/DISC)** to set the minute.

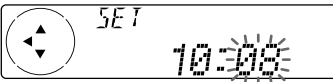

- 2 Press **(ENTER)**.



The clock starts.

After the clock setting is complete, the display returns to normal playback mode.

Tips

- You can use the convenient CT function to set the clock automatically (page 18).
- When the D.Info mode is set to on, the time is always displayed (page 25).

Cassette Player

Listening to a tape

- 1 Press **OPEN** and insert a cassette. Playback starts automatically.

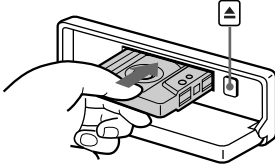

- 2 Close the front panel.

If a cassette is already inserted, to start playback, press **SOURCE** repeatedly until “FWD” or “REV” appears.

The side facing up is played.

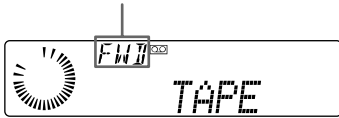

The side facing down is played.

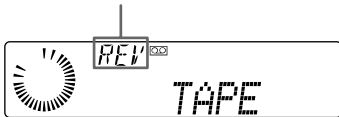

Tip

To change the tape's playback direction, press **MODE** (◀▶).

To	Press
Stop playback	OFF
Eject the cassette	OPEN then ▲

Fast-winding the tape

During playback, press and hold either side of **SEEK/AMS**.

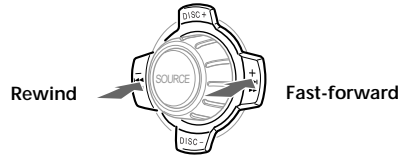

To start playback during fast-forwarding or rewinding, press **MODE** (◀▶).

Locating a specific track

— Automatic Music Sensor (AMS)

During playback, press either side of **SEEK/AMS** momentarily for each track you want to skip.

You can skip up to nine tracks at one time.

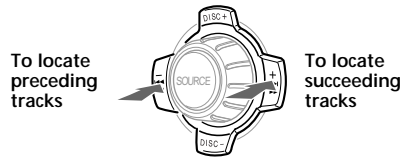

Note

The AMS function may not work when:

- the blanks between tracks are shorter than four seconds
- there is noise between tracks
- there are long sections of low volume or quiet sections.

In the Motion Display mode, all the items are scrolled in the display one by one in order.

Tip

The Motion Display mode can be turned off. (See “Changing the sound and display settings” on page 25).

Playing a tape in various modes

You can play the tape in various modes:

- Repeat (Repeat Play) repeats the current track.
- NR (Dolby NR) lets you select the Dolby* NR B system.
- Metal lets you play a metal or CrO₂ tape.
- B.Skip (Blank Skip) skips blanks longer than eight seconds.
- ATA (Automatic Tuner Activation) turns on the tuner automatically when fast-winding the tape.

* *Dolby noise reduction manufactured under license from Dolby Laboratories Licensing Corporation.*
"DOLBY" and the double-D symbol  are trademarks of Dolby Laboratories Licensing Corporation.

1 During playback, press (MENU).

2 Press either side of (PRST/DISC) repeatedly until the desired item appears.

Each time you press (-) side of (PRST/DISC), the item changes as follows:

NR → Metal → B.Skip → ATA



3 Press (+) side of (SEEK/AMS) to select "on."



Play mode starts.

4 Press (ENTER).

To return to normal playback mode, select "off" in step 3.

Tip

While the ATA function is activated, the display (TAPE ↔ TUNER) can be changed by pressing (DSPL/PTY).

Playing tracks repeatedly

— Repeat Play

During playback, press (1) (REP) repeatedly until "Repeat on" in the display appears.

Repeat on ↔ Repeat off

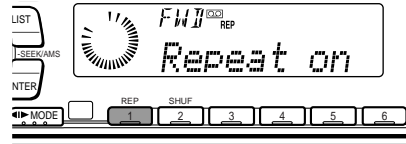

Repeat Play starts.

To return to normal playback mode, select "Repeat off."

Tip

During repeat playback, press (MODE). "REP" disappears from the display and repeat mode is cancelled.

Memorising only the desired stations

You can preset up to 18 FM stations (6 each for FM1, 2, and 3), up to 6 MW stations, and up to 6 LW stations in the order of your choice.

Memorising stations automatically

— Best Tuning Memory (BTM)

The unit selects the stations with the strongest signals and memorises them in the order of their frequencies. You can store up to 6 stations on each band (FM1, FM2, FM3, MW, and LW).

Caution

When tuning in stations while driving, use Best Tuning Memory to prevent accidents.

- 1 Press **(SOURCE)** repeatedly to select the tuner.
Each time you press **(SOURCE)**, the source changes as follows:

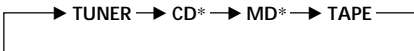

* If the corresponding optional equipment is not connected, this item will not appear.

- 2 Press **(MODE)** repeatedly to select the band.
Each time you press **(MODE)**, the band changes as follows:

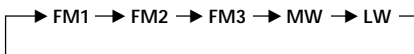

- 3 Press **(MENU)**, then press either side of **(PRST/DISC)** repeatedly until "BTM" appears.
- 4 Press **(ENTER)**.
The unit stores stations in the order of their frequencies on the number buttons.
A beep sounds when the setting is stored.

Notes

- The unit does not store stations with weak signals. If only a few stations can be received, some number buttons will retain their former setting.
- When a number is indicated in the display, the unit starts storing stations from the one currently displayed.

- 1 Press **(SOURCE)** repeatedly to select the tuner.
- 2 Press **(MODE)** repeatedly to select the band.
- 3 Press either side of **(SEEK/AMS)** to tune in the station that you want to store on the number button.
- 4 Press the desired number button (**(1)** to **(6)**) until "MEM" appears.
The number button indication appears in the display.

Note

If you try to store another station on the same number button, the previously stored station will be erased.

Receiving the memorised stations

- 1 Press **(SOURCE)** repeatedly to select the tuner.
- 2 Press **(MODE)** repeatedly to select the band.
- 3 Press the number button (**(1)** to **(6)**) on which the desired station is stored.

Tip

Press either side of **(PRST/DISC)** to receive the stations in the order they are stored in the memory (Preset Search Function).

If you cannot tune in a preset station

Press either side of **(SEEK/AMS)** to search for the station (automatic tuning).

Scanning stops when the unit receives a station. Press either side of **(SEEK/AMS)** repeatedly until the desired station is received.

Note

If the automatic tuning stops too frequently, press **(MENU)**, then press either side of **(PRST/DISC)** repeatedly until "Local" (local seek mode) is displayed. Then press (+) side of **(SEEK/AMS)** to select "Local on." Press **(ENTER)**.

During local reception and station selection, "LCL Seek" appears in the display.

Only the stations with relatively strong signals will be tuned in.

Tips

- When you select the "Local on" setting, "LCL Seek" appears while the unit is searching for a station.
- If you know the frequency of the station you want to listen to, press and hold either side of **(SEEK/AMS)** until the desired frequency appears (manual tuning).

If FM stereo reception is poor

— Monaural Mode

- 1 During radio reception, press **(MENU)**, then press either side of **(PRST/DISC)** repeatedly until "Mono" appears.
- 2 Press (+) side of **(SEEK/AMS)** until "Mono on" appears. The sound improves, but becomes monaural ("ST" disappears).
- 3 Press **(ENTER)**.

To return to normal mode, select "Mono off" in step 2.

In the Motion Display mode, all the items are scrolled in the display one by one in order.

Tip

The Motion Display mode can be turned off. (See "Changing the sound and display settings" on page 25.)

Changing the display item

Each time you press **(DSPL/PTY)**, the item changes as follows:

Station name* (Frequency) ↔ Programme type

* When you tune in an FM station that transmits RDS data, the station name appears.

In the Motion Display mode, all the items are scrolled in the display one by one in order.

Tip

The Motion Display mode can be turned off. (See "Changing the sound and display settings" on page 25.)

Overview of the RDS function

Radio Data System (RDS) is a broadcasting service that allows FM stations to send additional digital information along with the regular radio programme signal. Your car stereo offers you a variety of services. Here are just a few: retuning the same programme automatically, listening to traffic announcements, and locating a station by programme type.

Notes

- Depending on the country or region, not all of the RDS functions are available.
- RDS may not work properly if the signal strength is weak or if the station you are tuned to is not transmitting RDS data.

Displaying the station name

The name of the current station lights up in the display.

Select an FM station (page 12).

When you tune in an FM station that transmits RDS data, the station name appears in the display.



Notes

- The "FM" indication means that an RDS station is being received.
- "No name" appears if the received station does not transmit RDS data.

Retuning the same programme automatically

— Alternative Frequencies (AF)

The Alternative Frequencies (AF) function automatically selects and retunes the station with the strongest signal in a network. By using this function, you can continuously listen to the same programme during a long-distance drive without having to retune the station manually.

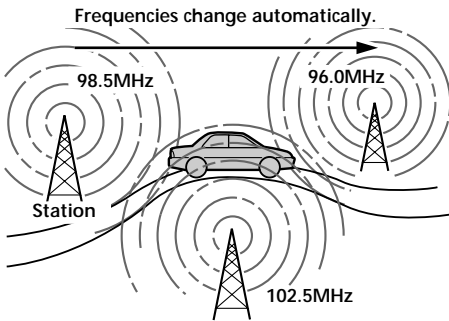

1 Select an FM station (page 12).

2 Press **(AF)** repeatedly until “AF on” appears.

The unit starts searching for an alternative station with a stronger signal in the same network.

Note

When there is no alternative station in the area and you do not need to search for an alternative station, turn the AF function off by pressing **(AF)** repeatedly until “AF off” appears.

Changing the display item

Each time you press **(AF)**, the item changes as follows:

AF on ↔ AF off

Notes

- When “NO AF” and the station name flash alternately, it means that the unit cannot find an alternative station in the network.
- If the station name starts flashing after selecting a station with the AF function on, this indicates that no alternative frequency is available. Press either side of **(SEEK/AMS)** while the station name is flashing (within eight seconds). The unit starts searching for another frequency with the same PI (Programme Identification) data (“PI Seek” appears and no sound is heard). If the unit cannot find another frequency, “NO PI” appears, and the unit returns to the previously selected frequency.

Listening to a regional programme

The “REG on” (regional on) function lets you stay tuned to a regional programme without being switched to another regional station. (Note that you must turn the AF function on.) The unit is factory preset to “REG on,” but if you want to turn off the function, do the following.

1 During radio reception, press **(MENU)**, then press either side of **(PRST/DISC)** repeatedly until “REG” appears.

2 Press **(+)** side of **(SEEK/AMS)** until “REG off” appears.

3 Press **(ENTER)**.
Note that selecting “REG off” might cause the unit to switch to another regional station within the same network.

To return to regional on, select “REG on” in step 2.

Note

This function does not work in the United Kingdom and in some other areas.

continue to next page →

Local link function (United Kingdom only)

The Local Link function lets you select other local stations in the area, even if they are not stored on your number buttons.

- 1 Press a number button that has a local station stored on it.
- 2 Within five seconds, press the number button of the local station again.
- 3 Repeat this procedure until the desired local station is received.

Listening to traffic announcements

The Traffic Announcement (TA) and Traffic Programme (TP) data let you automatically tune in an FM station that is broadcasting traffic announcements even if you are listening to other programme sources.

Press **(TA)** repeatedly until "TA on" appears.

The unit starts searching for traffic information stations. "TP" appears in the display when the unit finds a station broadcasting traffic announcements. When the traffic announcement starts, "TA" flashes. The flashing stops when the traffic announcement is over.

Tip

If the traffic announcement starts while you are listening to another programme source, the unit automatically switches to the announcement and goes back to the original source when the announcement is over.

Notes

- "NO TP" flashes for five seconds if the received station does not broadcast traffic announcements. Then, the unit starts searching for a station that broadcasts it.
- When "EON" appears with "TP" in the display, the current station makes use of broadcast traffic announcements by other stations in the same network.

To cancel the current traffic announcement

Press **(TA)**.

To cancel all traffic announcements, turn off the function by pressing **(TA)** until "TA off" appears.

Presetting the volume of traffic announcements

You can preset the volume level of the traffic announcements beforehand so you won't miss the announcement. When a traffic announcement starts, the volume will be automatically adjusted to the preset level.

- 1 Turn the volume control dial to adjust the desired volume level.
- 2 Press **(TA)** for two seconds. "TA" appears and the setting is stored.

Receiving emergency announcements

If an emergency announcement comes in while you are listening to the radio, the programme will automatically switch to it. If you are listening to a source other than the radio, the emergency announcements will be heard if you set AF or TA to on. The unit will then automatically switch to these announcements no matter which source you are listening to at the time.

Presetting the RDS stations with the AF and TA data

When you preset RDS stations, the unit stores each station's data as well as its frequency, so you don't have to turn on the AF or TA function every time you tune in the preset station. You can select a different setting (AF, TA, or both) for individual preset stations, or the same setting for all preset stations.

Presetting the same setting for all preset stations

- 1 Select an FM band (page 12).
- 2 Press **(AF)** and/or **(TA)** to select "AF on" and/or "TA on."
Note that selecting "AF off" or "TA off" stores not only RDS stations, but also non-RDS stations.
- 3 Press **(MENU)**, then press either side of **(PRST/DISC)** repeatedly until "BTM" appears.
- 4 Press (+) side of **(SEEK/AMS)** until "BTM" flashes.
- 5 Press **(ENTER)**.

Presetting different settings for each preset station

- 1 Select an FM band, and tune in the desired station.
- 2 Press **(AF)** and/or **(TA)** to select "AF on" and/or "TA on."
- 3 Press the desired number button and hold until "MEM" appears.
Repeat from step 1 to preset other stations.

Locating a station by programme type

You can locate the station you want by selecting one of the programme types shown below.

Programme types	Display
News	News
Current Affairs	Affairs
Information	Info
Sports	Sport
Education	Educate
Drama	Drama
Culture	Culture
Science	Science
Varied	Varied
Popular Music	Pop M
Rock Music	Rock M
Easy Listening	Easy M
Light Classical	Light M
Classical	Classics
Other Music Type	Other M
Weather	Weather
Finance	Finance
Children's Programmes	Children
Social Affairs	Social A
Religion	Religion
Phone In	Phone In
Travel	Travel
Leisure	Leisure
Jazz Music	Jazz
Country Music	Country
National Music	Nation M
Oldies Music	Oldies
Folk Music	Folk M
Documentary	Document
Not specified	None

Note

You cannot use this function in some countries where no PTY (Programme Type selection) data is available.

continue to next page →

- 1 Press **(DSPL/PTY)** during FM reception until "PTY" appears.

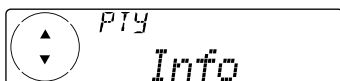

The current programme type name appears if the station is transmitting the PTY data. "----" appears if the received station is not an RDS station, or if the RDS data has not been received.

- 2 Press either side of **(PRST/DISC)** repeatedly until the desired programme type appears.

The programme types appear in the order shown in the above table. Note that you cannot select "None" (Not specified) for searching.

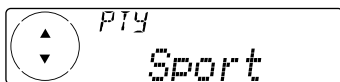

- 3 Press **(ENTER)**.

The unit starts searching for a station broadcasting the selected programme type.

Setting the clock automatically

The CT (Clock Time) data from the RDS transmission sets the clock automatically.

- 1 During radio reception, press **(MENU)**, then press either side of **(PRST/DISC)** repeatedly until "CT" appears.

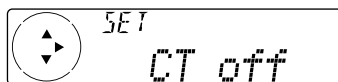

- 2 Press (+) side of **(SEEK/AMS)** repeatedly until "CT on" appears. The clock is set.

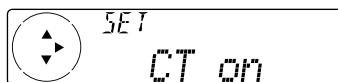

- 3 Press **(ENTER)** to return to the normal display.

To cancel the CT function

Select "CT off" in step 2.

Notes

- The CT function may not work even though an RDS station is being received.
- There might be a difference between the time set by the CT function and the actual time.

Setting the equalizer

You can select an equalizer curve for five music types (Rock, Vocal, Groove, Techno, and Custom).

You can store and adjust the equalizer settings for frequency and level.

Selecting the equalizer curve

1 Press **(SOURCE)** to select a source (tape, tuner, CD, or MD).

2 Press **(SOUND)** repeatedly until "EQ" appears.

Each time you press **(SOUND)**, the item changes as follows:

EQ (equalizer curve) → POS (listening position)
 → BAL (right-left) → F (front speaker volume)
 → R (rear speaker volume) → VOL (volume) →
 EQ (equalizer curve)



3 Press either side of **(SEEK/AMS)** to select the desired equalizer curve.

Each time you press **(SEEK/AMS)**, the item changes as follows:

Rock ↔ Vocal ↔ Groove ↔ Techno ↔
 Custom ↔ off ↔ Rock

To cancel the equalizing effect, select "off."
 After three seconds, the display returns to the normal playback mode.

Adjusting the equalizer curve

1 Press **(MENU)**.

2 Press either side of **(PRST/DISC)** repeatedly until "EQ Tune" appears, then press **(ENTER)**.

3 Press either side of **(SEEK/AMS)** to select the desired equalizer curve, then press **(ENTER)**.

Each time you press **(SEEK/AMS)**, the item changes as follows:

Rock ↔ Vocal ↔ Groove ↔ Techno ↔
 Custom ↔ off ↔ Rock

4 Select the desired frequency and level.

1 Press either side of **(SEEK/AMS)** to select the desired frequency.

Example: "Custom"



Each time you press **(SEEK/AMS)**, the frequency changes as follows:

62 Hz ↔ 157 Hz ↔ 396 Hz ↔ 1.0 kHz ↔
 2.5 kHz ↔ 6.3 kHz ↔ 16.0 kHz

2 Press either side of **(PRST/DISC)** to adjust the desired volume level. The volume is adjustable by 1 dB steps from -12 dB to +12 dB.

Example: "Custom"

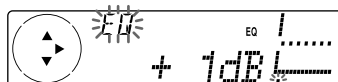

To restore the factory-set equalizer curve, press **(ENTER)** for two seconds.

5 Press **(MENU)** twice.

When the effect setting is complete, the normal playback mode appears.

Selecting the listening position

You can set a delayed time for the sound to reach the listeners from the speakers. In this way, the unit can simulate a natural sound field so that you feel as if you are in the centre of the sound field no matter where you sit in the car.

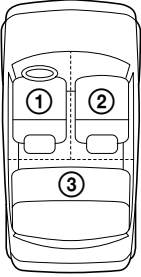

Display window	Centre of sound field
POS All	Normal setting (① + ② + ③)
POS Front	Front part (① + ②)
POS Front-R	Right front (②)
POS Front-L	Left front (①)
POS Rear	Rear part (③)
POS off	Cancel

- 1 Press **(SOURCE)** to select a source (tape, tuner, CD, or MD).
- 2 Press **(SOUND)** repeatedly until "POS" appears.

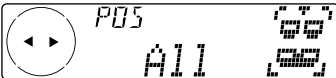

- 3 Press either side of **(SEEK/AMS)** to select the desired listening position. Each time you press **(SEEK/AMS)**, the item changes as follows:

All ↔ Front ↔ Front-R ↔ Front-L ↔ Rear ↔ off ↔ All

To cancel the POS mode, select "off." After three seconds, the display returns to the normal playback mode.

Selecting a soundstage menu

— Dynamic Soundstage Organizer (DSO)

If your speakers are installed into the lower part of the doors, the sound will come from below and may not be clear.

The DSO (Dynamic Soundstage Organizer) function creates a more ambient sound as if there were speakers in the dashboard (virtual speakers).

Soundstage menu

Memory presets Meaning

DSO 1, 2, and 3 Virtual speakers (Standard)

Wide Virtual speakers (Wide)

off Cancel

Image of virtual speakers

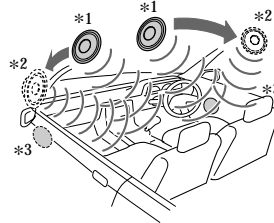

*1 Standard

*2 Wide

*3 Actual speakers position (lower part of the front doors).

Selecting the DSO

- 1 Press **(SOURCE)** to select a source (tape, tuner, CD, or MD).
- 2 Press **(DSO)** repeatedly to select the desired DSO mode.
Each time you press **(DSO)**, the mode changes as follows:

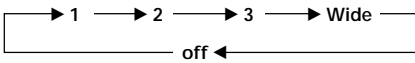

To cancel the DSO mode, select "off."
After three seconds, the display returns to the normal playback mode.

Adjusting the balance (BAL)

You can adjust the sound balance from the left and right speakers.

- 1 Press **(SOURCE)** to select a source (tape, tuner, CD, or MD).
- 2 Press **(SOUND)** repeatedly until "BAL" appears.

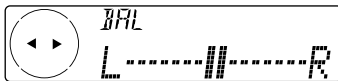

- 3 Press either side of **(SEEK/AMS)** to adjust the balance.
After three seconds, the display returns to the normal playback mode.

Adjusting the front and rear fader

- 1 Press **(SOURCE)** to select a source (tape, tuner, CD, or MD).
- 2 Press **(SOUND)** repeatedly until "F" for the front speakers or "R" for the rear speakers appears.

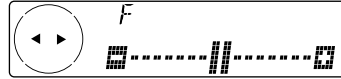

- 3 Press either side of **(SEEK/AMS)** to adjust the volume of front/rear speakers.
After three seconds, the display returns to the normal playback mode.
- 4 Press **(MENU)** twice.

Listening to each programme source in its registered DSO

— Source Sound Memory (SSM)

Each time you return to the same source, you can hear the same DSO menu and equalizer curve registered for that source, even after changing the programme source or turning the unit off and then on again.

Selecting the spectrum analyzer

The sound signal level is displayed on a spectrum analyzer. You can select a display pattern from 1 to 6, or the automatic display mode.

Mode	Display patterns
SA 1	
SA 2	
SA 3	
SA 4	
SA 5	
SA 6	
off	Cancel
SA Auto	All of these display patterns appear one by one automatically.

- 1 Press **(SOURCE)** to select a source (tape, tuner, CD, or MD).
- 2 Press **(MENU)**.
- 3 Press either side of **(PRST/DISC)** repeatedly until "SA" appears.

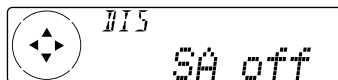

- 4 Press (+) side of **(SEEK/AMS)** repeatedly to select the desired setting. Each time you press (+) side of **(SEEK/AMS)**, the setting changes as follows:

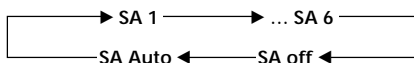

- 5 Press **(ENTER)**.

Other Functions

You can also control this unit with the rotary commander (optional).

Labelling the rotary commander

Depending on how you mount the rotary commander, attach the appropriate label as shown in the illustration below.

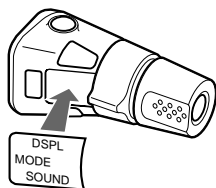
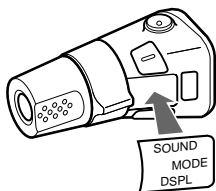

Using the rotary commander

The rotary commander works by pressing buttons and/or rotating controls. You can also control the optional CD or MD units with the rotary commander.

By pressing buttons (the SOURCE and MODE buttons)

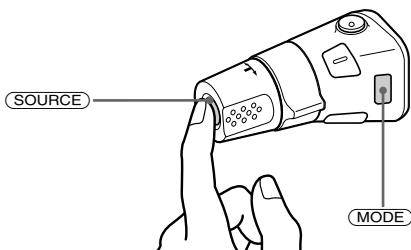

Each time you press **(SOURCE)**, the source changes as follows:

TUNER → CD* → MD* → TAPE

Pressing **(MODE)** changes the operation in the following ways;

- Tuner : FM1 → FM2 → FM3 → MW → LW
- Tape : playback direction
- CD unit* : CD1 → CD2 → ...
- MD unit* : MD1 → MD2 → ...

* If the corresponding optional equipment is not connected, the item will not appear.

By rotating the control (the SEEK/AMS control)

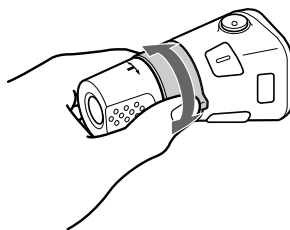

Rotate the control and release it to:

- Locate the beginnings of tracks on the tape. Rotate and hold the control, and release it to fast-wind the tape. To start playback while fast-winding the tape, press **(MODE)**.
- Locate a specific track on a disc. Rotate and hold the control until you locate the specific point in a track, then release it to start playback.
- Tune in stations automatically. Rotate and hold the control to find a specific station.

By pushing in and rotating the control (the PRESET/DISC control)

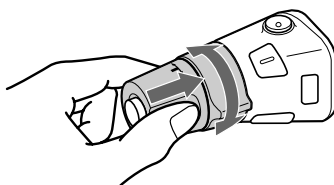

Push in and rotate the control to:

- Receive the stations memorised on the number buttons.
- Change the disc.

continue to next page →

Other operations

Rotate the VOL control to adjust the volume.

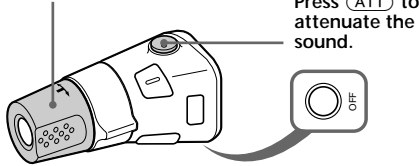

Press **(ATT)** to attenuate the sound.



Press **(OFF)** to turn off the unit.

Note

When installing in a car without ACC (accessory) position on the ignition key switch, press **(OFF)** for two seconds to turn off the clock display after turning off the engine.

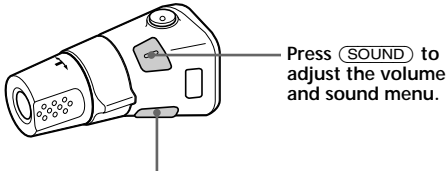

Press **(SOUND)** to adjust the volume and sound menu.

Press **(DSPL)** to change the displayed items.

Tip

While the ATA function is activated, the display (TAPE ↔ TUNER) can be changed by pressing **(DSPL)**.

Changing the operative direction

The operative direction of controls is factory-set as shown below.

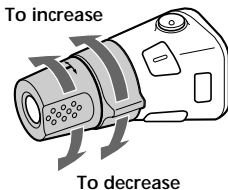

If you need to mount the rotary commander on the right hand side of the steering column, you can reverse the operative direction.

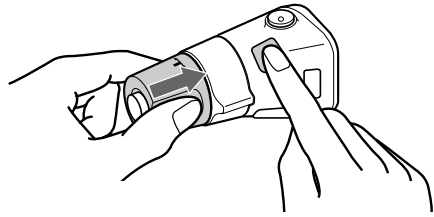

Press **(SOUND)** for two seconds while pushing the VOL control.

Tip

You can also change the operative direction of these controls with the unit (see "Changing the sound and display settings" on page 25).

Attenuating the sound

Press **(ATT)** on the rotary commander or card remote commander.
"ATT on" flashes momentarily.

To restore the previous volume level, press **(ATT)** again.

Tip

When the interface cable of a car telephone is connected to the ATT lead, the unit decreases the volume automatically when a telephone call comes in (Telephone ATT function).

Changing the sound and display settings

The following items can be set:

SET

- Clock (page 9).
- CT (Clock Time) (page 18).
- Beep – to turn the beep sound on or off.
- RM (Rotary Commander) – to change the operative direction of the rotary commander.
 - Select “norm” to use the rotary commander as the factory-set position.
 - Select “rev” when you mount the rotary commander on the right side of the steering column.
- Multi language (language selection) – to change the display language to English, Spanish, Portuguese, or Swedish.

DIS

- D.Info (Dual Information)* – to display the clock and the play mode simultaneously (on), or to display the information alternately (off).
- SA (Spectrum Analyzer) – to change the display pattern of the equalizer display.
- Dimmer – to change the brightness of the display.
 - Select “Auto” to dim the display only when you turn the lights on.
 - Select “on” to dim the display.
 - Select “off” to deactivate Dimmer.
- Contrast – to adjust the contrast if the indications in the display are not recognisable because of the init’s installed position.
- M.Dspl (Motion Display) – to turn the motion display on or off.
- A.Scr1 (Auto Scroll)* (page 26).

SND

- EQ Tune (Equalizer tuning) – to adjust the frequency and volume level of equalizer curve.

1 Press **(MENU)**.

2 Press either side of **(PRST/DISC)** repeatedly until the desired item appears.

Each time you press (–) side of **(PRST/DISC)**, the item changes as follows:

Example:

Clock → CT → Beep → RM → Multi language
→ D.Info* → SA → Dimmer → Contrast →
M.Dspl → A.Scr1* → EQ Tune

* When the radio is off, or when no tape, CD, or MD is playing, this item will not appear.

Note

The displayed item will differ depending on the source.

Tip

You can easily switch among categories (“SET,” “DIS” and “SND”) by pressing and holding either side of **(PRST/DISC)** for two seconds.

3 Press (+) side of **(SEEK/AMS)** to select the desired setting (Example: “on” or “off”).

4 Press **(ENTER)**.

After the mode setting is complete, the display returns to normal playback mode.

With Optional Equipment

CD/MD Unit

This unit can control external CD/MD units. If you connect an optional CD unit with the CD TEXT function, the CD TEXT information will appear in the display when you play a CD TEXT disc.

Playing a CD or MD

- 1 Press **(SOURCE)** repeatedly to select CD or MD.
- 2 Press **(MODE)** until the desired unit appears.
CD/MD playback starts.

When a CD/MD unit is connected, all the tracks play from the beginning.

Changing the display item

Each time you press **(DSPL/PTY)** during CD, CD TEXT, or MD playback, the item changes as follows:

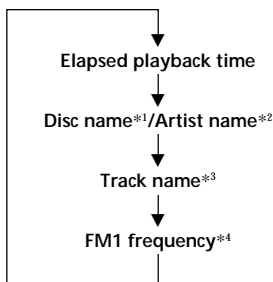

*1 If you have not labelled the disc or if there is no disc name prerecorded on the MD, "DISC" and "NO D.Name" appears in the display.

*2 If you play a CD TEXT disc, the artist name appears in the display after the disc name. (Only for CD TEXT discs with the artist name.)

*3 If the track name of a CD TEXT disc or MD is not prerecorded, "TRACK" and "NO T.Name" appears in the display.

*4 While the AF/TA function is activated.

After you select the desired item, the display will automatically change to the Motion Display mode after a few seconds. In the Motion Display mode, all the items are scrolled in the display one by one in order.

Tip

The Motion Display mode can be turned off. (See "Changing the sound and display settings" on page 25.)

Automatically scrolling a disc name — Auto Scroll

If the disc name, artist name, or track name on a CD TEXT disc or MD exceeds 10 characters and the Auto Scroll function is on, information automatically scrolls across the display as follows:

- The disc name appears when the disc has changed (if the disc name is selected).
- The track name appears when the track has changed (if the track name is selected).

If you press **(DSPL/PTY)** to change the display item, the disc or track name of the MD or CD TEXT disc is scrolled automatically whether you set the function on or off.

- 1 During playback, press **(MENU)**.
- 2 Press either side of **(PRST/DISC)** repeatedly until "A.Scr1" appears.
- 3 Press (+) side of **(SEEK/AMS)** to select "A.Scr1 on."
- 4 Press **(ENTER)**.

To cancel Auto Scroll, select "A.Scr1 off" in step 3.

Note

For some discs with very many characters, the following cases may happen:

- Some of the characters are not displayed
- Auto Scroll does not work.

Locating a specific track

— Automatic Music Sensor (AMS)

During playback, press either side of (SEEK/AMS) momentarily for each track you want to skip.

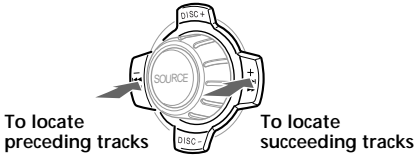

Locating a specific point in a track

— Manual Search

During playback, press and hold either side of (SEEK/AMS). Release when you have found the desired point.

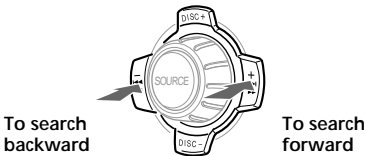

Switching to other discs

During playback, press either side of (PRST/DISC).

The desired disc in the current unit begins playback.

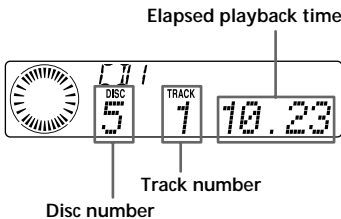
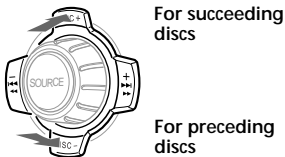

Playing tracks repeatedly

— Repeat Play

You can select:

- Repeat 1 - to repeat a track.
- Repeat 2 - to repeat a disc.

During playback, press (1) (REP) repeatedly until the desired setting appears.

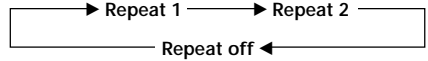

Repeat Play starts.

To return to normal playback mode, select "Repeat off."

Playing tracks in random order

— Shuffle Play

You can select:

- Shuf 1 - to play the tracks on the current disc in random order.
- Shuf 2 - to play the tracks in the current unit in random order.
- Shuf ALL* - to play all the tracks in all the units in random order.

During playback, press (2) (SHUF) repeatedly until the desired setting appears.

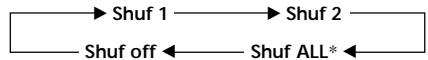

Shuffle Play starts.

* "Shuf ALL" is only available when you connect two or more optional CD/MD units.

To return to normal playback mode, select "Shuf off."

Labelling a CD — Disc Memo

(For a CD unit with the custom file function)

You can label each disc with a personalised name. You can enter up to eight characters for a disc. If you label a CD, you can locate the disc by name (page 29) and select the specific tracks for playback (page 30).

1 Press **(MENU)**, then press either side of **(PRST/DISC)** repeatedly until "Name Edit" appears.

2 Press **(ENTER)**.

Name edit mode



3 Enter the characters.

1 Press (+) side of **(PRST/DISC)** repeatedly to select the desired characters.
 (A → B → C → ... Z → 0 → 1 → 2 → ... 9 → + → - → * → / → \ → > → < → . →)



If you press (-) side of **(PRST/DISC)** repeatedly, the characters will appear in reverse order.

If you want to put a blank space between characters, select " " (under-bar).

2 Press (+) side of **(SEEK/AMS)** after locating the desired character. The next character flashes.

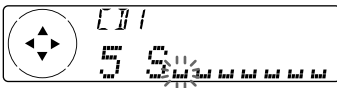

If you press (-) side of **(SEEK/AMS)**, the previous character flashes.

3 Repeat steps **1** and **2** to enter the entire name.

4 To return to normal CD playback mode, press **(ENTER)**.

Tips

- To erase or correct a name, enter " " (under-bar) for each character.
- There is another way to start labelling a CD. Press and hold **(LIST)** for two seconds instead of steps 1 and 2. You can also complete the operation by pressing and holding **(LIST)** for two seconds instead of step 4.

Displaying the disc memo

Press **(DSPL/PTY)** during CD or CD TEXT disc playback.



Each time you press **(DSPL/PTY)** during CD or CD TEXT disc playback, the item changes as follows:

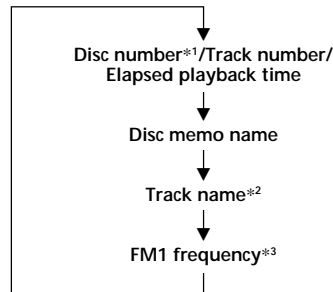

*1 While an optional CD unit is connected.

*2 If you connect an optional CD unit with the CD TEXT function, the CD TEXT information will appear in the display when you play a CD TEXT disc.

*3 While the AF/TA function is activated.

Erasing the disc memo

- 1 Press **(SOURCE)** repeatedly to select "CD."
- 2 Press **(MODE)** repeatedly to select the CD unit.
- 3 Press **(MENU)**, then press either side of **(PRST/DISC)** repeatedly until "Name Del" appears.
- 4 Press **(ENTER)**.
- 5 Press either side of **(PRST/DISC)** repeatedly to select the disc name you want to erase.
- 6 Press **(ENTER)** for two seconds.
The name is erased.
Repeat steps 5 and 6 if you want to erase other names.
- 7 Press **(MENU)** twice.
The unit returns to normal CD playback mode.

Notes

- When a personalised label is erased, the original CD TEXT information will appear in the display.
- When you erase all of the disc names, "No Data" appears in step 5.

Locating a disc by name

— List-up (For a CD unit with the custom file function or an MD unit)

You can use this function for discs that have been assigned a custom name. For more information on disc names, refer to "Labelling a CD" (page 28).

- 1 Press **(LIST)**.
The name assigned to the current disc appears in the display.

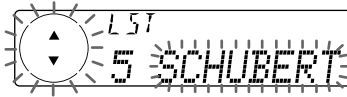

When you assign a disc memo label to a CD TEXT disc, it takes priority over the original CD TEXT information.

- 2 Press either side of **(PRST/DISC)** repeatedly until you find the desired disc.

To locate preceding discs

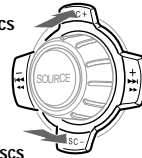

To locate succeeding discs

- 3 Press **(ENTER)** to play the disc.

Notes

- After a disc name has been displayed for five seconds, the display returns to normal playback mode. To turn off the display, press **(LIST)**.
- The track names are not displayed during MD or CD TEXT disc playback.
- If there are no discs in the magazine, "NO Disc" appears in the display.
- If a disc has not been assigned a custom file, "*****" appears in the display.
- If the disc information has not been read by the unit, "?" appears in the display. To load a disc, first press the number button, then choose the disc that has not been loaded.
- Some letters cannot be displayed (during MD or CD TEXT disc playback).

Selecting specific tracks for playback — Bank

(For a CD unit with the custom file function)

If you label the disc, you can set the unit to skip or play the tracks of your choice.

1 Start playing the disc you want to label.

2 Press **(MENU)**, then press either side of **(PRST/DISC)** repeatedly until "Bank sel" appears.

3 Press **(ENTER)**.
Bank edit mode



4 Label the tracks.

1 Press either side of **(SEEK/AMS)** repeatedly to select the track you want to label.

2 Press **(ENTER)** repeatedly to select "Play" or "Skip."

5 Repeat step 4 to set "Play" or "Skip" for all the tracks.

6 Press **(MENU)** twice.
The unit returns to normal CD playback mode.

Notes

- "NO Name" flashes for five seconds when an unlabelled disc is selected in step 3.
- You can set "Play" and "Skip" for up to 24 tracks.
- You cannot set "Skip" for all the tracks on a CD.

Playing specific tracks only

You can select:

- "Bank on" – to playback the tracks with the "Play" setting.
- "Bank inv" (Inverse) – to playback the tracks with the "Skip" setting.

1 During playback, press **(MENU)**, then press either side of **(PRST/DISC)** repeatedly until "Bank" appears.

2 Press (+) side of **(SEEK/AMS)** repeatedly until the desired setting appears.

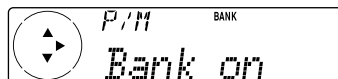
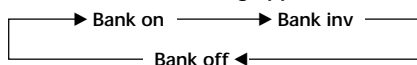

3 Press **(ENTER)**.
Playback starts from the track following the current one.

To return to normal playback mode, select "Bank off" in step 2 above.

Additional Information

Maintenance

Fuse replacement

When replacing the fuse, be sure to use one matching the amperage rating stated on the original fuse. If the fuse blows, check the power connection and replace the fuse. If the fuse blows again after replacement, there may be an internal malfunction. In such a case, consult your nearest Sony dealer.

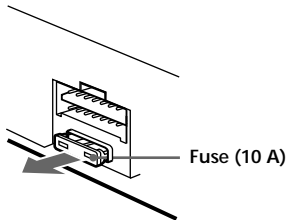

Warning

Never use a fuse with an amperage rating exceeding the one supplied with the unit as this could damage the unit.

Cleaning the connectors

The unit may not function properly if the connectors between the unit and the front panel are not clean. In order to prevent this, open the front panel by pressing **OPEN**, then detach it and clean the connectors with a cotton swab dipped in alcohol. Do not apply too much force. Otherwise, the connectors may be damaged.

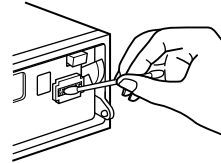

Main unit

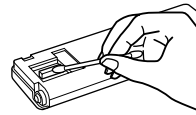

Back of the front panel

Notes

- For safety, turn off the engine before cleaning the connectors and remove the key from the ignition switch.
- Never touch the connectors directly with your fingers or with any metal device.

Dismounting the unit

- 1 Press the clip inside the front cover with a thin screwdriver, and pry the front cover free.

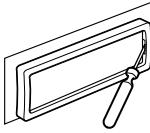

- 2 Repeat step 1 on the left side.
The front cover is removed.

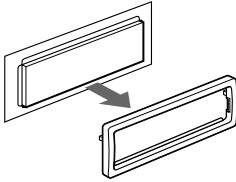

- 3 Use a thin screwdriver to push in the clip on the left side of the unit, then pull out the left side of the unit until the catch clears the mounting.

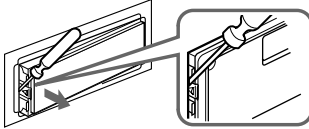

- 4 Repeat step 3 on the right side.

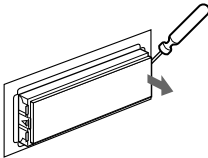

- 5 Slide the unit out of the mounting.

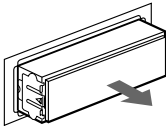

Specifications

Cassette player section

Tape track	4-track 2-channel stereo
Wow and flutter	0.08 % (WRMS)
Frequency response	30 – 18,000 Hz
Signal-to-noise ratio	

Cassette type	Dolby B NR	Dolby NR off
TYPE II, IV	67 dB	61 dB
TYPE I	64 dB	58 dB

Tuner section

FM	
Tuning range	87.5 – 108.0 MHz
Aerial terminal	External aerial connector
Intermediate frequency	10.7 MHz/450kHz
Usable sensitivity	8 dBf
Selectivity	75 dB at 400 kHz
Signal-to-noise ratio	66 dB (stereo), 72 dB (mono)
Harmonic distortion at 1 kHz	0.6 % (stereo), 0.3 % (mono)
Separation	35 dB at 1 kHz
Frequency response	30 – 15,000 Hz

MW/LW

Tuning range	MW: 531 – 1,602 kHz LW: 153 – 279 kHz
Aerial terminal	External aerial connector
Intermediate frequency	10.7 MHz/450 kHz
Sensitivity	MW: 30 μ V LW: 40 μ V

Power amplifier section

Outputs	Speaker outputs (sure seal connectors)
Speaker impedance	4 – 8 ohms
Maximum power output	50 W \times 4 (at 4 ohms)

General

Outputs	Audio output Power aerial relay control lead Power amplifier control lead Telephone ATT control lead
Power requirements	12 V DC car battery (negative earth)
Dimensions	Approx. 178 \times 50 \times 183 mm (w/h/d)
Mounting dimensions	Approx. 182 \times 53 \times 162 mm (w/h/d)
Mass	Approx. 1.2 kg
Supplied accessories	Parts for installation and connections (1 set) Front panel case (1) Card remote commander RM-X91
Optional accessories	Rotary commander RM-X4S BUS cable (supplied with an RCA pin cord) RC-61 (1 m), RC-62 (2 m) CD changer (10 discs) CDX-838, CDX-828, CDX-737, CDX-636 MD changer (6 discs) MDX-65
Optional equipment	Other CD/MD changers with the Sony-BUS system Source selector XA-C30

Design and specifications are subject to change without notice.

Troubleshooting guide

The following checklist will help you remedy the problems you may encounter with your unit. Before going through the checklist below, check the connections and operating procedures.

General

Problem	Cause/Solution
No sound.	<ul style="list-style-type: none">• Cancel the ATT function.• Set the front or rear fader control to the centre position for two-speaker systems.• Rotate the dial clockwise to adjust the volume.
The contents of the memory have been erased.	<ul style="list-style-type: none">• The power cord or battery has been disconnected.• The reset button was pressed. → Store again into the memory.
Indications do not appear in the display.	Remove the front panel and clean the connectors. See "Cleaning the connectors" (page 31) for details.
The volume level cannot be increased.	The DSO function is activated and all the filters for the volume level are adjusted to +12 dB.

Tape playback

Problem	Cause/Solution
The sound is distorted.	The tape head is contaminated. → Clean the head with a commercially available dry-type cleaning cassette.
The AMS does not operate correctly.	<ul style="list-style-type: none">• There is noise in the space between tracks.• A blank space is too short (less than four seconds).• A long pause, or a passage of low frequencies or very low sound level is treated as a blank space.

Radio reception

Problem	Cause/Solution
Preset tuning is not possible.	<ul style="list-style-type: none">• Store the correct frequency in the memory.• The broadcast signal is too weak.
Automatic tuning is not possible.	<ul style="list-style-type: none">• The broadcast signal is too weak. → Use manual tuning.• The local seek mode is set to on. → Set the local seek mode to off (page 13).
The stations cannot be received. The sound is hampered by noises.	Connect a power aerial control lead (blue) or accessory power supply lead (red) to the power supply lead of a car's aerial booster. (When your car has built-in FM/MW/LW aerial in the rear/side glass only.)
The "ST" indication flashes.	<ul style="list-style-type: none">• Tune in the frequency accurately.• The broadcast signal is too weak. → Set to the Mono mode (page 13).

RDS

Problem	Cause/Solution
The SEEK starts after a few seconds of listening.	The station is non-TP or has a weak signal. → Press (AF) or (TA) repeatedly until "AF off" or "TA off" appears.
No traffic announcements.	<ul style="list-style-type: none">• Activate "TA."• The station does not broadcast any traffic announcements despite being TP. → Tune to another station.
PTY displays "NONE."	The station does not specify the programme type.

DSP

Problem	Cause/Solution
No sound, or sound is too low.	The volume of the speakers may have been automatically lowered in order to maximise the effect of the listening position adjustment. → Press either side of (SEEK/AMS) to adjust the balance. The speaker balance can be set separately for DSP on mode and DSP off mode (page 21).

CD/MD playback

Problem	Cause/Solution
The sound skips.	A dirty or defective disc.

continue to next page →

Error displays (when an optional CD/MD unit is connected)

The following indications will flash for about five seconds, and an alarm sound will be heard.

Display	Cause	Solution
NO Mag	The disc magazine is not inserted in the CD/MD unit.	Insert the disc magazine in the CD/MD unit.
NO Disc	No disc is inserted in the CD/MD unit.	Insert discs in the CD/MD unit.
NG Discs	A CD/MD cannot play because of some problem.	Insert another CD/MD.
Error	A CD is dirty or inserted upside down.*	Clean or insert the CD correctly.
	An MD does not play because of some problem.*	Insert another MD.
Blank	No tracks have been recorded on an MD.*	Play an MD with tracks recorded on it.
Push Reset	The CD/MD unit cannot be operated because of some problem.	Press the reset button of the unit.
Not Ready	The lid of the MD unit is open or MDs are not inserted properly.	Close the lid or insert the MDs properly.

* The disc number of the disc causing the error appears in the display.

If the above-mentioned solutions do not help improve the situation, consult your nearest Sony dealer.

¡Bienvenido!

Gracias por adquirir este reproductor de cassettes Sony. Esta unidad permite disfrutar de una serie de funciones mediante el uso del siguiente accesorio de control:

Accesorio suministrado

Mando a distancia de tarjeta RM-X91

Accesorio opcional

Mando rotativo RM-X4S

Además de las operaciones de reproducción de cassettes y de la radio, es posible ampliar el sistema mediante la conexión de una unidad*¹ de CD/MD opcional.

Cuando emplee esta unidad o una unidad de CD opcional conectada con la función CD TEXT, la información CD TEXT aparecerá en el visor al reproducir discos CD TEXT*².

*¹ Es posible conectar un cambiador de CD, un cambiador de MD, un reproductor de CD o un reproductor de MD.

*² Un disco CD TEXT es un CD de audio que contiene información, como el título del disco, nombre del cantante y títulos de los temas. Esta información está registrada en el disco.

Precauciones

- Si aparca el automóvil bajo la luz solar directa y se produce un considerable aumento de temperatura en su interior, deje que la unidad se enfríe antes de utilizarla.
- Si la unidad no recibe alimentación, compruebe las conexiones en primer lugar. Si todo está en orden, examine el fusible.
- Si los altavoces no emiten sonido con un sistema de dos altavoces, ajuste el control de equilibrio en la posición central.
- Si reproduce la cinta durante mucho tiempo, el cassette puede calentarse debido al amplificador de potencia incorporado. No obstante, esto es normal.

Si desea realizar alguna consulta o solucionar algún problema referentes a la unidad que no se mencionen en este manual, póngase en contacto con el proveedor Sony más próximo.

Para mantener una alta calidad de sonido

Si existen soportes para bebidas cerca del equipo de audio, tenga cuidado de que no salpiquen zumos u otras bebidas dulces sobre el mismo, ya que la existencia de residuos azucarados en la unidad o en las cintas de cassette puede ensuciar los cabezales de reproducción, reducir la calidad de sonido o eliminar el sonido de reproducción.

Los kits de limpieza para cassettes no eliminan las sustancias azucaradas de los cabezales de cinta



Notas sobre los cassettes

Cuidados de los cassettes

- No toque la superficie de la cinta del cassette, ya que la suciedad o el polvo ensucian los cabezales.
- Mantenga los cassettes alejados de equipos provistos de imanes incorporados, como altavoces y amplificadores, ya que el sonido de la cinta grabada podría borrarse o distorsionarse.
- No exponga los cassettes a la luz solar directa, a temperaturas extremadamente frías ni a la humedad.
- La existencia de holguras en la cinta puede provocar que ésta se enrede en el mecanismo. Antes de insertarla, utilice un lápiz o un objeto similar para girar la bobina y eliminar holguras.

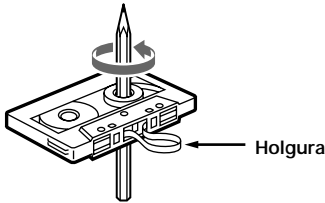

- Los cassettes deformados y las etiquetas mal adheridas pueden causar problemas al insertar o expulsar las cintas. Retire o adhiera con firmeza las etiquetas.



- Es posible que el sonido se distorsione mientras se reproduce el cassette. El cabezal del reproductor de cassettes debe limpiarse después de 50 horas de uso.

Cassettes de duración superior a 90 minutos

No se recomienda el uso de cassettes de duración superior a 90 minutos excepto para reproducciones largas y continuas. La cinta utilizada en estos cassettes es muy fina y tiende a estirarse con facilidad. Las operaciones frecuentes de reproducción y parada de estas cintas pueden hacer que éstas se enreden con el mecanismo de la platina de cassettes.

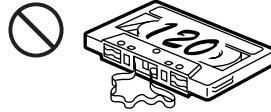

Índice

Sólo esta unidad

Localización de los controles	5
-------------------------------------	---

Procedimientos iniciales

Restauración de la unidad	7
Extracción del panel frontal	7
Encendido y apagado de la unidad	8
Cómo utilizar el menú	8
Ajuste del reloj	9

Reproductor de cassettes

Escucha de cintas	10
Reproducción de cintas en diversos modos ...	11

Radio

Memorización automática de emisoras — Memorización de la mejor sintonía (BTM)	12
Memorización de las emisoras deseadas	12
Recepción de emisoras memorizadas	13

RDS

Descripción general de la función RDS	14
Visualización del nombre de la emisora	14
Resintonización automática del mismo programa — Frecuencias alternativas (AF)	15
Recepción de anuncios de tráfico	16
Programación de emisoras RDS con los datos AF y TA	17
Localización de emisoras mediante el tipo de programa	17
Ajuste automático del reloj	18

DSP

Ajuste del ecualizador	19
Selección de la posición de escucha	20
Selección de un menú Soundstage — Organizador Soundstage dinámico (DSO)	20
Ajuste del balance (BAL)	21
Ajuste del equilibrio frontal y posterior	21
Escucha de cada fuente de programa con su DSO registrado — Memoria de sonido fuente (SSM)	22
Selección del analizador de espectros	22

Otras funciones

Etiquetado del mando rotativo	23
Uso del mando rotativo	23
Atenuación del sonido	24
Cambio de los ajustes de sonido y visualización	25

Equipo opcional

Unidad de CD/MD

Reproducción de discos compactos (CD) o de minidiscos (MD)	26
Reproducción repetida de temas — Reproducción repetida	27
Reproducción de temas en orden aleatorio — Reproducción aleatoria	27
Asignación de títulos a los discos compactos — Memorando de discos (Unidad de CD con función de archivo personalizado)	28
Localización de discos mediante el título — Función de listado (Unidad de CD con función de archivo personalizado o unidad de MD)	29
Selección de temas específicos para su reproducción — Función de banco (Unidad de CD con función de archivo personalizado)	30

Información complementaria

Mantenimiento	31
Desmontaje de la unidad	32
Especificaciones	33
Guía de solución de problemas	34

Localización de los controles

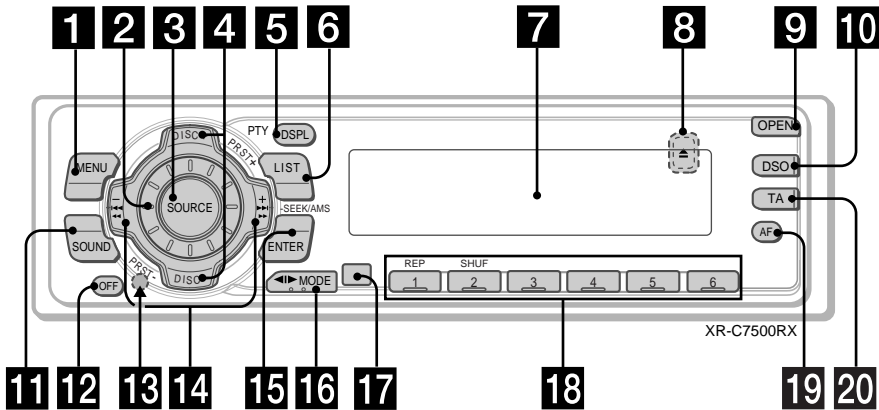

Consulte las páginas enumeradas para obtener más información.

- 1** Botón MENU
9, 11, 12, 13, 15, 17, 18, 19, 21, 22, 25, 26, 28, 29, 30
- 2** Dial de control de volumen
- 3** Botón SOURCE (TUNER/TAPE/CD/MD)
6, 8, 10, 12, 13, 19, 20, 21, 22, 26, 29
- 4** Botones PRST/DISC +/- (cursor arriba/abajo) 8, 9, 11, 12, 13, 15, 17, 18, 19, 21, 22, 25, 26, 27, 28, 29, 30
Durante la recepción de radio:
Selección de emisoras memorizadas 13
Durante la reproducción de CD/MD:
Cambio de discos 27
- 5** Botón DSPL/PTY (cambio del modo de indicación/tipo de programa)
11, 14, 18, 26, 28
- 6** Botón LIST
Memorando de discos 28
Listado 29
- 7** Visor
- 8** Botón ▲ (expulsión) (situado en la parte frontal de la unidad oculto por el panel frontal) 10
- 9** Botón OPEN 7, 10, 31
- 10** Botón DSO 21
- 11** Botón SOUND 19, 20, 21
- 12** Botón OFF* 6, 7, 8, 10
- 13** Botón de restauración (situado en el lado frontal de la unidad, oculto por el panel frontal) 7
- 14** Botones SEEK/AMS +/- (cursor izquierda/derecha)
8, 9, 10, 11, 12, 13, 15, 17, 18, 19, 20, 21, 22, 25, 26, 27, 28, 30
Búsqueda 13, 15
Sensor de música automático 10, 27
Búsqueda manual 13, 27
- 15** Botón ENTER 9, 11, 12, 13, 15, 17, 18, 19, 21, 22, 25, 26, 28, 29, 30
- 16** Botón MODE 10, 11, 12, 13, 26, 29
Durante la reproducción de cintas:
Cambio del sentido de reproducción 10
Durante la recepción de radio:
Selección de banda (BAND) 12, 13
Durante la reproducción de CD/MD:
Selección de unidad de CD/MD 26
- 17** Receptor para el mando a distancia de tarjeta
- 18** Botones numéricos
Durante la recepción de radio:
Selección de números de memorización 12, 13, 16, 17
Durante la reproducción de cintas:
① REP 11
Durante la reproducción de CD/MD:
① REP 27
② SHUF 27
- 19** Botón AF 15, 17
- 20** Botón TA 16, 17

* **Advertencia sobre la instalación en un automóvil que no disponga de posición ACC (auxiliar) en el interruptor de la llave de encendido**
Asegúrese de pulsar (OFF) en la unidad durante dos segundos para desactivar la indicación del reloj después de apagar el motor.
Si pulsa (OFF) momentáneamente, la indicación del reloj no se desactivará y esto causará el desgaste de la batería.

Mando a distancia de tarjeta RM-X91

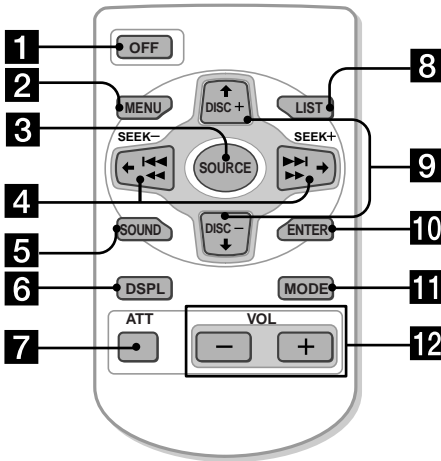

Los botones correspondientes del mando a distancia de tarjeta tienen las mismas funciones que los de esta unidad.

- 1 Botón OFF
- 2 Botón MENU
- 3 Botón SOURCE
- 4 Botones SEEK/AMS (Cursor ←/→)
- 5 Botón SOUND
- 6 Botón DSPL/PTY
- 7 Botón ATT
- 8 Botón LIST
- 9 Botones DISC/PRST (Cursor ↑/↓)
- 10 Botón ENTER
- 11 Botón MODE
- 12 Botones VOL

Una unidad cuya alimentación haya desconectado manteniendo pulsado (OFF) durante dos segundos no podrá gobernarse con el mando a distancia de tarjeta a menos que pulse (SOURCE) de la unidad, o que haya insertado un cassette para activar en primer lugar la unidad.

Sustitución de la pila de litio

Cuando la pila dispone de poca energía, el margen de control del mando a distancia de tarjeta será menor. Sustituya dicha pila por otra de litio CR2025 nueva.

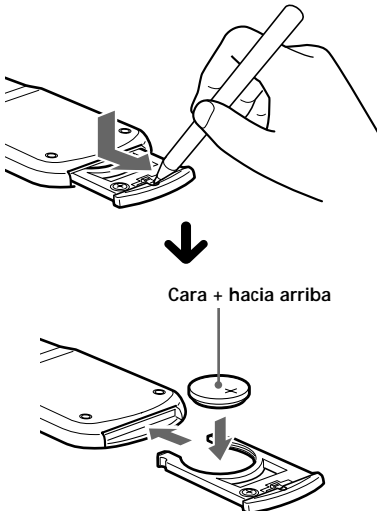

Notas sobre la pila de litio

- Mantenga la pila fuera del alcance de los niños. En caso de ingestión, póngase inmediatamente en contacto con un médico.
- Limpie la pila con un paño seco para garantizar un contacto óptimo.
- Cuando instale la pila, insértela con la polaridad correcta.
- No maneje la pila con pinzas metálicas, ya que puede producirse un cortocircuito.

PRECAUCIÓN

La pila puede explotar si la trata mal.
No la recargue, desarme, ni la tire al fuego.

Procedimientos iniciales

Restauración de la unidad

Antes de utilizar la unidad por primera vez o después de sustituir la batería del automóvil, es necesario restaurar dicha unidad. Extraiga el panel frontal y pulse el botón de restauración con un objeto puntiagudo, como un bolígrafo.



Botón de restauración

Nota

Al pulsar el botón de restauración, se borrará el ajuste del reloj, la memoria predefinida y algunas funciones memorizadas.

Extracción del panel frontal

Es posible extraer el panel frontal de esta unidad con el fin de evitar su robo.

1 Pulse **OFF**.

2 Pulse **OPEN** y, a continuación, deslice el panel frontal a la derecha y tire del mismo desde el lateral izquierdo.

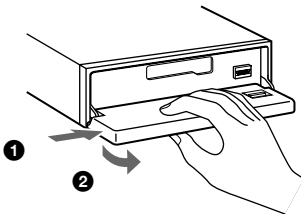

Notas

- Tenga cuidado para que el panel no se caiga cuando lo extraiga de la unidad.
- Si extrae el panel mientras la unidad está encendida, la alimentación se desactivará automáticamente para evitar que los altavoces se dañen.
- Cuando lleve consigo el panel frontal, guárdelo en el estuche suministrado para el mismo.

Fijación del panel frontal

Coloque el orificio **A** del panel frontal en el eje **B** de la unidad como se ilustra y, a continuación, presione sobre el lado izquierdo para introducirlo.

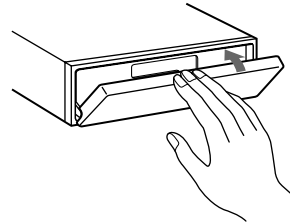
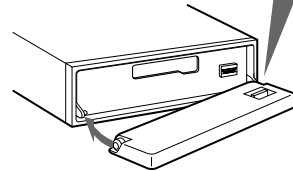
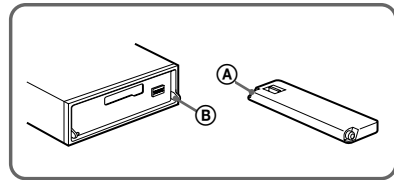

Notas

- Asegúrese de no fijar el panel frontal al revés.
- No ejerza excesiva presión sobre el panel frontal al fijarlo a la unidad.
- No ejerza demasiada presión sobre el visor del panel frontal.
- No exponga el panel frontal a la luz solar directa ni a fuentes térmicas, como conductos de aire caliente, ni lo deje en un lugar húmedo. No lo deje nunca sobre el salpicadero de un automóvil aparcado bajo la luz solar directa ni en ningún otro lugar donde pueda producirse un aumento considerable de la temperatura.

Alarma de precaución

Si apaga el motor del automóvil sin haber extraído el panel frontal, la alarma de precaución emitirá pitidos durante unos segundos.

Si conecta un amplificador de potencia opcional y no utiliza el amplificador incorporado, se desactivará el pitido.

Encendido y apagado de la unidad

Encendido de la unidad

Pulse **(SOURCE)** o inserte un cassette en la unidad. Para obtener información detallada sobre la utilización, consulte las páginas 10 (reproductor de cassettes) y 12 (radio).

Apagado de la unidad

Pulse **(OFF)** para detener la reproducción de la cinta o la recepción de FM/MW/SW (la iluminación de las teclas y el visor permanecerán activados).

Pulse **(OFF)** durante dos segundos para apagar la unidad por completo.

Nota

Si el automóvil no dispone de posición ACC en el interruptor de la llave de encendido, asegúrese de apagar la unidad pulsando **(OFF)** durante dos segundos para evitar el desgaste de la batería del automóvil.

Cómo utilizar el menú

Esta unidad se utiliza mediante la selección de elementos de un menú.

Para realizar la selección, entre primero en el modo de menú y elija arriba/abajo (+/- de **(PRST/DISC)**) o izquierda/derecha (-/+ de **(SEEK/AMS)**).

(PRST/DISC)

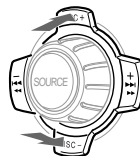

(+) : Para seleccionar hacia arriba

(-) : Para seleccionar hacia abajo

(SEEK/AMS)

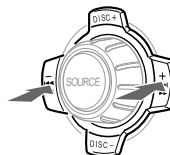

(-) : Para seleccionar hacia la izquierda

(+) : Para seleccionar hacia la derecha

Ajuste del reloj

El reloj dispone de una indicación digital de 12 horas.

Ejemplo: Para ajustar el reloj a las 10:08

- 1 Pulse **(MENU)** y, a continuación, pulse cualquier lado de **(PRST/DISC)** varias veces hasta que aparezca "Clock".

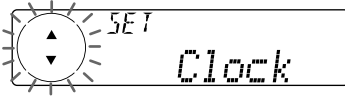

- 1 Pulse **(ENTER)**.

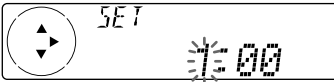

La indicación de hora parpadea.

- 2 Pulse cualquier lado de **(PRST/DISC)** para ajustar la hora.



- 3 Pulse el lado (+) de **(SEEK/AMS)**.



La indicación de minutos parpadea.

- 4 Pulse cualquier lado de **(PRST/DISC)** para ajustar los minutos.

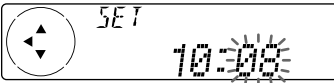

- 2 Pulse **(ENTER)**.



El reloj se pone en funcionamiento.

Una vez realizado el ajuste del reloj, el visor volverá a mostrar el modo de reproducción normal.

Consejos

- Puede utilizar la función CT para ajustar el reloj automáticamente (página 18).
- Si el modo D.Info está activado, la hora siempre se mostrará (página 25).

Reproductor de cassettes

Escucha de cintas

- 1 Pulse **(OPEN)** e inserte el cassette. La reproducción se iniciará de forma automática.

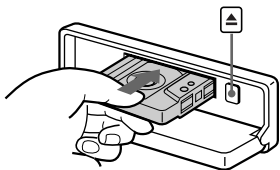

- 2 Cierre el panel frontal.

Si ya hay un cassette insertado, para iniciar la reproducción pulse **(SOURCE)** varias veces hasta que aparezca "FWD" o "REV".

Se reproduce la cara orientada hacia arriba.

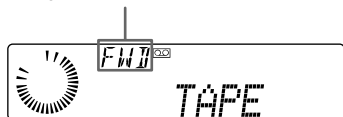

Se reproduce la cara orientada hacia abajo.

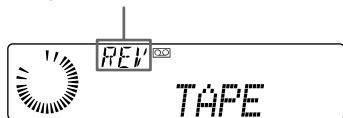

Consejo

Para cambiar el sentido de reproducción de la cinta, pulse **(MODE)** (**◀▶**).

Para	Pulse
Detener la reproducción	(OFF)
Expulsar el cassette	(OPEN) y, a continuación, ▲

Bobinado rápido de la cinta

Durante la reproducción, pulse y mantenga pulsado cualquier lado de **(SEEK/AMS)**.

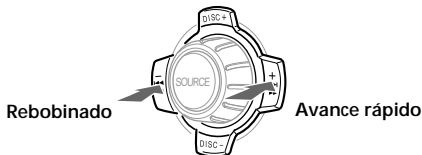

Para iniciar la reproducción durante el avance rápido o el rebobinado, pulse **(MODE)** (**◀▶**).

Localización de un tema específico

— Sensor de música automático (AMS)

Durante la reproducción, pulse cualquier lado de **(SEEK/AMS)** momentáneamente por cada tema que desee omitir. Es posible omitir un máximo de nueve temas de una vez.

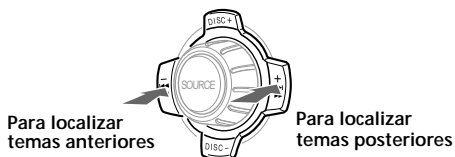

Nota

La función AMS puede no activarse si:

- los espacios en blanco entre los temas son inferiores a cuatro segundos
- hay ruido entre los temas
- existen largas secciones con volumen bajo o sin sonido.

En el modo de desplazamiento de indicaciones, todos los elementos se desplazan por el visor uno por uno en orden.

Consejo

Es posible desactivar el modo de desplazamiento de indicaciones (consulte "Cambio de los ajustes de sonido y visualización" en la página 25).

Reproducción de cintas en diversos modos

Es posible reproducir la cinta en los siguientes modos:

- Repeat (reproducción repetida), que permite repetir el tema actual.
- NR (Dolby NR), que permite seleccionar el sistema Dolby* NR B.
- Metal, que permite reproducir una cinta metálica o CrO₂.
- B.Skip (omisión de espacios en blanco), que omite espacios en blanco superiores a ocho segundos.
- ATA (activación automática del sintonizador), que activa automáticamente el sintonizador durante el bobinado rápido de la cinta.

* Reductor de ruido Dolby fabricado bajo licencia de Dolby Laboratories Licensing Corporation. DOLBY y el símbolo de la doble D  son marcas de Dolby Laboratories Licensing Corporation.

1 Durante la reproducción, pulse (MENU).

2 Pulse cualquier lado de (PRST/DISC) varias veces hasta que aparezca el elemento deseado.

Cada vez que pulse el lado (-) de (PRST/DISC), el elemento cambiará de la siguiente forma:

NR → Metal → B.Skip → ATA



3 Pulse el lado (+) de (SEEK/AMS) para seleccionar "on".



Se inicia el modo de reproducción.

4 Pulse (ENTER).

Para volver al modo normal de reproducción, seleccione "off" en el paso 3.

Consejo

Mientras la función ATA está activada, la indicación (TAPE ↔ TUNER) puede cambiarse pulsando (DSPL/PTY).

Reproducción repetida de temas

— Reproducción repetida

Durante la reproducción, pulse (1) (REP) varias veces hasta que "Repeat on" aparezca en el visor.

Repeat on ↔ Repeat off

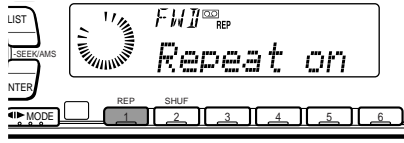

Se inicia la reproducción repetida.

Para volver al modo de reproducción normal, seleccione "Repeat off".

Consejo

Durante la reproducción repetida, pulse (MODE). "REP" desaparecerá del visor y el modo de repetición se cancelará.

Memorización automática de emisoras

— Memorización de la mejor sintonía (BTM)

Esta unidad selecciona las emisoras de señal más intensa y las memoriza por orden de frecuencia. Es posible almacenar hasta 6 emisoras de cada banda (FM1, FM2, FM3, MW, y LW).

Precaución

Para sintonizar emisoras durante la conducción, utilice la función de memorización de la mejor sintonía para evitar accidentes.

1 Pulse **(SOURCE)** varias veces para seleccionar el sintonizador.

Cada vez que pulse **(SOURCE)**, la fuente cambia de la siguiente forma:

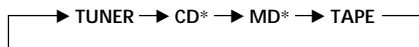

* Si el equipo opcional correspondiente no está conectado, el elemento no aparecerá.

2 Pulse **(MODE)** varias veces para seleccionar la banda.

Cada vez que pulse **(MODE)**, la banda cambia de la siguiente forma:

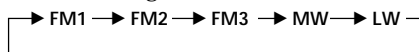

3 Pulse **(MENU)** y, a continuación, pulse cualquier lado de **(PRST/DISC)** varias veces hasta que aparezca "BTM".

4 Pulse **(ENTER)**.

La unidad almacena en los botones numéricos las emisoras por orden de frecuencia.

La unidad emite un pitido cuando el ajuste se almacena.

Notas

- La unidad no almacena emisoras de señales débiles. Si se reciben pocas emisoras, algunos botones numéricos conservarán su ajuste anterior.
- Si el visor muestra algún número, la unidad almacenará las emisoras a partir del mostrado en el visor.

Memorización de las emisoras deseadas

Es posible memorizar hasta 18 emisoras de FM (6 para cada una de las siguientes: FM1, 2 y 3), hasta 6 de MW y 6 de LW en el orden que prefiera.

1 Pulse **(SOURCE)** varias veces para seleccionar el sintonizador.

2 Pulse **(MODE)** varias veces para seleccionar la banda.

3 Pulse cualquier lado de **(SEEK/AMS)** para sintonizar la emisora que desee almacenar en el botón numérico.

4 Pulse el botón numérico que desee (de **(1)** a **(6)**) hasta que aparezca "MEM". En el visor aparecerá la indicación del botón numérico.

Nota

Si almacena otra emisora en el mismo botón numérico, la emisora previamente almacenada se borrará.

Recepción de emisoras memorizadas

- 1 Pulse **(SOURCE)** varias veces para seleccionar el sintonizador.
- 2 Pulse **(MODE)** varias veces para seleccionar la banda.
- 3 Pulse el botón numérico **(1 a 6)** en el que esté almacenada la emisora que desee.

Consejo

Pulse cualquier lado de **(PRST/DISC)** para recibir las emisoras en el orden en el que están almacenadas en la memoria (Función de búsqueda programada).

Si no puede sintonizar una emisora programada

Pulse cualquier lado de **(SEEK/AMS)** para buscar la emisora (sintonización automática).

La exploración se detiene cuando la unidad recibe una emisora. Pulse cualquier lado de **(SEEK/AMS)** varias veces hasta recibir la emisora deseada.

Nota

Si la sintonización automática se detiene con demasiada frecuencia, pulse **(MENU)** y, a continuación, cualquier lado de **(PRST/DISC)** varias veces hasta que aparezca "Local" (modo de búsqueda local). A continuación, pulse el lado **(+)** de **(SEEK/AMS)** para seleccionar "Local on". Pulse **(ENTER)**.

Durante la recepción local y la selección de emisoras, el visor muestra "LCL Seek". Sólo se sintonizarán las emisoras de señal relativamente intensa.

Consejos

- Si selecciona el ajuste "Local on", aparecerá "LCL Seek" mientras la unidad busca las emisoras.
- Si sabe cuál es la frecuencia de la emisora que desea escuchar, pulse y mantenga pulsado cualquier lado de **(SEEK/AMS)** hasta que aparezca la frecuencia deseada (sintonización manual).

Si la recepción de FM en estéreo es de mala calidad — Modo monofónico

- 1 Durante la recepción de la radio, pulse **(MENU)** y, a continuación, pulse cualquier lado de **(PRST/DISC)** varias veces hasta que aparezca "Mono".
- 2 Pulse el lado **(+)** de **(SEEK/AMS)** hasta que aparezca "Mono on". El sonido mejorará, aunque será monofónico ("ST" desaparece).
- 3 Pulse **(ENTER)**.

Para volver al modo normal, seleccione "Mono off" en el paso 2.

En el modo de desplazamiento de indicaciones, todos los elementos se desplazan por el visor uno por uno en orden.

Consejo

Es posible desactivar el modo de desplazamiento de indicaciones (consulte "Cambio de los ajustes de sonido y visualización" en la página 25).

Cambio de los elementos mostrados

Cada vez que pulse (DSPL/PTY), los elementos cambiarán de la siguiente forma:

Nombre de la emisora*↔ Tipo de programa (Frecuencia)

** Al sintonizar una emisora de FM que transmita datos RDS, aparecerá el nombre de la misma.*

En el modo de desplazamiento de indicaciones, todos los elementos se desplazan por el visor uno por uno en orden.

Consejo

Es posible desactivar el modo de desplazamiento de indicaciones (consulte "Cambio de los ajustes de sonido y visualización" en la página 25).

Descripción general de la función RDS

El sistema de datos de radio (RDS) es un servicio de radiodifusión que permite a las emisoras de FM transmitir información digital complementaria junto con las señales normales de programas de radio. Este sistema estéreo para automóvil ofrece, entre otros, los siguientes servicios: resintonización automática del mismo programa, recepción de anuncios de tráfico y localización de emisoras mediante el tipo de programa.

Notas

- La disponibilidad de todas las funciones RDS está determinada por el país o la región.
- La función RDS puede no activarse correctamente si la señal es débil o si la emisora sintonizada no transmite datos RDS.

Visualización del nombre de la emisora

El nombre de la emisora actual se ilumina en el visor.

Seleccione una emisora de FM (página 12).

Al sintonizar una emisora de FM que transmita datos RDS, el nombre de la misma se ilumina en el visor.



Notas

- La indicación "*" significa que se recibe una emisora RDS.
- Aparecerá "No name" si la emisora recibida no transmite datos RDS.

Resintonización automática del mismo programa

— Frecuencias alternativas (AF)

La función de frecuencias alternativas (AF) selecciona y resintoniza automáticamente la emisora de señal más intensa dentro de una red. Mediante el uso de esta función, es posible escuchar continuamente el mismo programa durante un largo viaje sin necesidad de volver a sintonizar la emisora manualmente.

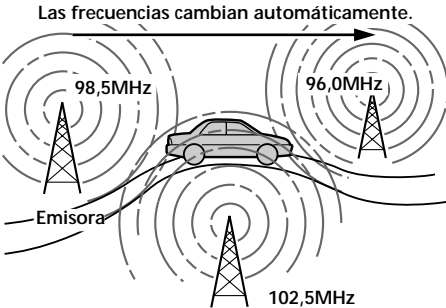

1 Seleccione una emisora de FM (página 12).

2 Pulse **(AF)** varias veces hasta que "AF on" se ilumine en el visor. La unidad comienza a buscar una emisora alternativa de señal más intensa dentro de la misma red.

Nota

Si no existe ninguna emisora alternativa en la zona y no es necesario buscarla, desactive la función AF pulsando **(AF)** varias veces hasta que "AF off" se ilumine.

Cambio de los elementos del visor

Cada vez que pulse **(AF)**, los elementos visualizados cambian de la siguiente forma:

AF on ↔ AF off

Notas

- La indicación "NO AF" y el nombre de la emisora parpadean alternativamente si la unidad no encuentra una emisora alternativa en la red.
- Si el nombre de la emisora comienza a parpadear después de seleccionar una emisora con la función AF activada, esto indica que no hay ninguna frecuencia alternativa disponible. Pulse cualquier lado de **(SEEK/AMS)** mientras el nombre de la emisora parpadea (antes de que transcurran ocho segundos). La unidad comenzará a buscar otra frecuencia con los mismos datos PI (Identificación de programa) ("PI Seek" aparecerá y no se oirá el sonido). Si la unidad no encuentra otra frecuencia, aparecerá "NO PI" y volverá a la frecuencia anteriormente seleccionada.

Recepción de programas regionales

La función de activación regional ("REG on") de esta unidad permite permanecer en la sintonía de un programa regional sin cambiar a otra emisora. (Observe que es necesario activar la función AF.) El ajuste de fábrica de la unidad es "REG on". No obstante, si desea desactivar la función, realice lo siguiente:

1 Durante la recepción de la radio, pulse **(MENU)** y, a continuación, pulse cualquier lado de **(PRST/DISC)** varias veces hasta que aparezca "REG".

2 Pulse el lado (+) de **(SEEK/AMS)** hasta que aparezca "REG off".

3 Pulse **(ENTER)**. Observe que al seleccionar "REG off" la unidad podría cambiar a otra emisora regional de la misma red.

Para volver a la activación regional, seleccione "REG on" en el paso 2.

Nota

Esta función no se activa en el Reino Unido ni en determinadas zonas.

Continúa en la página siguiente →

Función de enlace local (sólo Reino Unido)

La función de enlace local permite seleccionar otras emisoras locales de la zona, aunque no estén almacenadas en los botones numéricos.

- 1 Pulse un botón numérico en el que haya almacenado una emisora local.
- 2 En un intervalo de cinco segundos, vuelva a pulsar el botón numérico de la emisora local.
- 3 Repita este procedimiento hasta recibir la emisora local que desee.

Recepción de anuncios de tráfico

Los datos de anuncios de tráfico (TA) y de programas de tráfico (TP) permiten sintonizar automáticamente una emisora de FM que esté emitiendo anuncios de tráfico, aunque esté escuchando otras fuentes de programa.

Pulse **(TA)** varias veces hasta que “TA on” se ilumine en el visor.

La unidad comienza a buscar emisoras que emitan información sobre tráfico. “TP” se ilumina en el visor al encontrar una emisora que emita anuncios de tráfico.

Al iniciarse el anuncio de tráfico, “TA” parpadea. Esta indicación deja de parpadear cuando el anuncio finaliza.

Consejo

Si el anuncio de tráfico comienza mientras escucha otra fuente de programa, la unidad cambia automáticamente al anuncio y vuelve a la fuente original al finalizar éste.

Notas

- “NO TP” parpadea durante cinco segundos si la emisora recibida no emite anuncios de tráfico. A continuación, la unidad comienza a buscar una emisora que emita dichos anuncios.
- Si la indicación “EON” aparece junto con “TP” en el visor, significa que la emisora actual utiliza la emisión de anuncios de tráfico de otras emisoras de la misma red.

Para cancelar el anuncio de tráfico actual

Pulse **(TA)**.

Para cancelar todos los anuncios de tráfico, desactive la función pulsando **(TA)** hasta que “TA off” se ilumine.

Programación del volumen de los anuncios de tráfico

Es posible programar previamente el nivel de volumen de los anuncios de tráfico, de forma que éstos no pasen inadvertidos. Al comenzar un anuncio, el volumen se ajustará automáticamente al nivel programado.

- 1 Gire el dial de control de volumen para ajustar el volumen al nivel que desee.
- 2 Pulse **(TA)** durante dos segundos. Se muestra “TA” y se almacena el ajuste.

Recepción de anuncios de urgencia

Si se emite un anuncio de urgencia mientras escucha la radio, el programa cambiará automáticamente al anuncio. Si escucha una fuente que no sea la radio, es posible recibir anuncios de urgencia si activa la función AF o TA. En este caso, la unidad cambiará automáticamente a dichos anuncios independientemente de la fuente que esté escuchando en ese momento.

Programación de emisoras RDS con los datos AF y TA

Al programar las emisoras RDS, la unidad almacena los datos de cada emisora, así como su frecuencia, de forma que no sea necesario activar la función AF o TA cada vez que sintonice la emisora programada. Es posible seleccionar un ajuste diferente (AF, TA o ambos) para cada emisora programada, o bien el mismo para todas.

Programación del mismo ajuste para todas las emisoras programadas

- 1 Seleccione una banda de FM (página 12).
- 2 Pulse **(AF)** y/o **(TA)** para seleccionar "AF on" y/o "TA on".
Tenga en cuenta que al seleccionar "AF off" o "TA off" se almacenarán no sólo las emisoras RDS, sino también las que no lo son.
- 3 Pulse **(MENU)** y, a continuación, pulse cualquier lado de **(PRST/DISC)** varias veces hasta que aparezca "BTM".
- 4 Pulse el lado (+) de **(SEEK/AMS)** hasta que "BTM" parpadee.
- 5 Pulse **(ENTER)**.

Programación de ajustes diferentes para cada emisora programada

- 1 Seleccione una banda de FM y sintonice la emisora que desee.
- 2 Pulse **(AF)** y/o **(TA)** para seleccionar "AF on" y/o "TA on".
- 3 Pulse y mantenga pulsado el botón numérico que desee hasta que aparezca "MEM".
Repita el procedimiento a partir del paso 1 para programar otras emisoras.

Localización de emisoras mediante el tipo de programa

Es posible localizar la emisora que desee mediante la selección de uno de los tipos de programa que aparecen a continuación.

Tipos de programa	Indicación
Noticias	News
Temas de actualidad	Affairs
Información	Info
Deportes	Sport
Educación	Educate
Drama	Drama
Cultura	Culture
Ciencia	Science
Variedades	Varied
Música pop	Pop M
Música rock	Rock M
Música fácil de escuchar	Easy M
Clásica ligera	Light M
Clásica	Classics
Otros tipos de música	Other M
Información meteorológica	Weather
Economía	Finance
Programas infantiles	Children
Asuntos sociales	Social A
Religión	Religion
Conversación telefónica	Phone In
Viajes	Travel
Ocio	Leisure
Música jazz	Jazz
Música country	Country
Música nacional	Nation M
Melodías de ayer	Oldies
Música folk	Folk M
Documentales	Document
Sin especificar	None

Nota

No es posible utilizar esta función en los países en los que no se disponga de datos PTY (selección de tipo de programa).

Continúa en la página siguiente →

- 1 Pulse **(DSPL/PTY)** durante la recepción de FM hasta que "PTY" se ilumine en el visor.

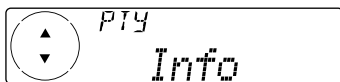

El nombre del tipo de programa actual aparece si la emisora transmite datos PTY. Aparece "-----" si la emisora recibida no es RDS o si no se reciben los datos RDS.

- 2 Pulse cualquier lado de **(PRST/DISC)** varias veces hasta que aparezca el tipo de programa deseado.
Los tipos de programa aparecen en el orden mostrado en la anterior tabla. Observe que no es posible seleccionar "None" (sin especificar) para realizar la búsqueda.

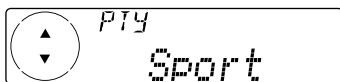

- 3 Pulse **(ENTER)**.
La unidad comienza a buscar una emisora que transmita el tipo de programa seleccionado.

Ajuste automático del reloj

Los datos de hora (CT) de las transmisiones RDS ajustan el reloj automáticamente.

- 1 Durante la recepción de la radio, pulse **(MENU)** y, a continuación, pulse cualquier lado de **(PRST/DISC)** varias veces hasta que aparezca "CT".

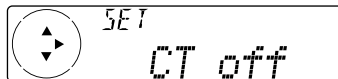

- 2 Pulse el lado (+) de **(SEEK/AMS)** varias veces hasta que aparezca "CT on".
El reloj se ajusta.

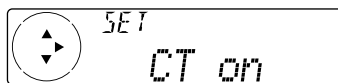

- 3 Pulse **(ENTER)** para volver a la indicación normal.

Para cancelar la función CT

Seleccione "CT off" en el paso 2.

Notas

- La función CT puede no activarse aunque se reciba una emisora RDS.
- Es posible que la hora real y la ajustada mediante la función CT no coincidan.

Ajuste del ecualizador

Es posible seleccionar una curva de ecualizador para ocho tipos de música (Rock, Vocal, Groove, Techno y Custom). Puede almacenar y definir los ajustes del ecualizador de frecuencia y nivel.

Selección de la curva de ecualizador

- 1 Pulse **(SOURCE)** para seleccionar una fuente (cinta, sintonizador, CD o MD).
- 2 Pulse **(SOUND)** varias veces hasta que aparezca "EQ".
Cada vez que pulse **(SOUND)**, los elementos del visor cambiarán de la siguiente forma:
EQ (curva de ecualizador) → POS (posición de audición) → BAL (derecho-izquierdo) → F (volumen del altavoz frontal) → R (volumen del altavoz posterior) → VOL (volumen) → EQ (curva de ecualizador)

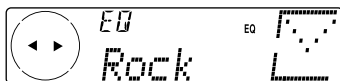

- 3 Pulse cualquier lado de **(SEEK/AMS)** para seleccionar la curva de ecualizador que desee.

Cada vez que pulse **(SEEK/AMS)**, los elementos del visor cambiarán de la siguiente forma:
Rock ↔ Vocal ↔ Groove ↔ Techno ↔ Custom ↔ off ↔ Rock

Para cancelar el efecto de ecualización, seleccione "off". Transcurridos tres segundos, el visor vuelve al modo de reproducción normal.

Ajuste de la curva de ecualizador

- 1 Pulse **(MENU)**.
- 2 Pulse cualquier lado de **(PRST/DISC)** varias veces hasta que aparezca "EQ Tune" y, a continuación, pulse **(ENTER)**.
- 3 Pulse cualquier lado de **(SEEK/AMS)** para seleccionar la curva de ecualizador que desee y pulse **(ENTER)**.
Cada vez que pulse **(SEEK/AMS)**, los elementos del visor cambiarán de la siguiente forma:
Rock ↔ Vocal ↔ Groove ↔ Techno ↔ Custom ↔ off ↔ Rock
- 4 Seleccione la frecuencia y el nivel que desee.

- 1 Pulse cualquier lado de **(SEEK/AMS)** para seleccionar la frecuencia deseada.

Ejemplo: "Custom"



Cada vez que pulse **(SEEK/AMS)**, la frecuencia cambiará de la siguiente forma:

62 Hz ↔ 157 Hz ↔ 396 Hz ↔ 1.0 kHz ↔ 2.5 kHz ↔ 6.3 kHz ↔ 16.0 kHz

- 2 Pulse cualquier lado de **(PRST/DISC)** para ajustar el nivel de volumen deseado.

El volumen puede ajustarse en incrementos de 1 dB de -12 dB a +12 dB.

Ejemplo: "Custom"

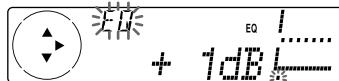

Para restaurar la curva de ecualizador ajustada en fábrica, pulse **(ENTER)** durante dos segundos.

- 5 Pulse **(MENU)** dos veces.
Una vez finalizado el ajuste de efecto, aparecerá el modo normal de reproducción.

Selección de la posición de escucha

Puede ajustar un tiempo de retardo para que el sonido llegue a los oyentes desde los altavoces. De esta forma, la unidad puede simular un campo sonoro natural que produzca la sensación de encontrarse en el centro de dicho campo independientemente de dónde se siente dentro del automóvil.

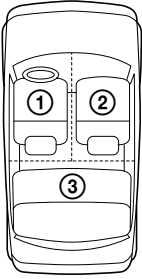

Visor	Centro del campo sonoro
POS All	Ajuste normal (① + ② + ③)
POS Front	Parte frontal (① + ②)
POS Front-R	Parte frontal derecha (②)
POS Front-L	Parte frontal izquierda (①)
POS Rear	Parte posterior (③)
POS off	Cancelación

- 1 Pulse **(SOURCE)** para seleccionar una fuente (cinta, sintonizador, CD o MD).
- 2 Pulse **(SOUND)** varias veces para que aparezca "POS".



- 3 Pulse cualquier lado de **(SEEK/AMS)** para seleccionar la posición de audición deseada. Cada vez que pulse **(SEEK/AMS)**, los elementos del visor cambiarán de la siguiente forma:

All ↔ Front ↔ Front-R ↔ Front-L ↔ Rear
 ↔ off ↔ All

Para cancelar el modo POS, seleccione "off". Transcurridos tres segundos, el visor vuelve al modo de reproducción normal.

Selección de un menú Soundstage

— Organizador Soundstage dinámico (DSO)

Si los altavoces están instalados en la parte inferior de las puertas, el sonido se recibirá desde abajo y puede no ser nítido. La función DSO (Organizador Soundstage Dinámico) crea un sonido más ambiental como si hubiera altavoces en el salpicadero (altavoces virtuales).

Menú Soundstage

Predefinición de memoria Significado

DSO 1, 2, y 3	Altavoces virtuales (estándar)
Wide	Altavoces virtuales (Grandes)
off	Cancelación

Imagen de los altavoces virtuales

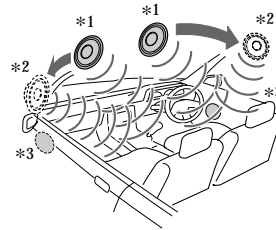

*1 Estándar

*2 Grandes

*3 Posición de los altavoces reales (parte inferior de las puertas delanteras).

Selección del DSO

- 1 Pulse **(SOURCE)** para seleccionar una fuente (cinta, sintonizador, CD o MD).
- 2 Pulse **(DSO)** varias veces para seleccionar el modo DSO que desee.
Cada vez que pulse **(DSO)**, el modo cambiará de la siguiente forma:

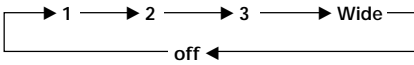

Para cancelar el modo DSO, seleccione "off".

Transcurridos tres segundos, el visor vuelve al modo de reproducción normal.

Ajuste del balance (BAL)

Es posible ajustar el balance de sonido entre los altavoces izquierdos y derechos.

- 1 Pulse **(SOURCE)** para seleccionar una fuente (cinta, sintonizador, CD o MD).
- 2 Pulse **(SOUND)** varias veces hasta que aparezca "BAL".



- 3 Pulse cualquier lado de **(SEEK/AMS)** para seleccionar el balance.
Transcurridos tres segundos, el visor vuelve al modo de reproducción normal.

Ajuste del equilibrio frontal y posterior

- 1 Pulse **(SOURCE)** para seleccionar una fuente (cinta, sintonizador, CD o MD).
- 2 Pulse **(SOUND)** varias veces con el fin de seleccionar "F" para los altavoces frontales o "R" para los posteriores.



- 3 Pulse cualquier lado de **(SEEK/AMS)** para ajustar el volumen de los altavoces frontales/posteriores.
Transcurridos tres segundos, el visor vuelve al modo de reproducción normal.
- 4 Pulse **(MENU)** dos veces.

Escucha de cada fuente de programa con su DSO registrado

— Memoria de sonido fuente (SSM)

Cada vez que recupere la misma fuente, podrá escuchar el mismo menú DSO y curva del ecualizador registrados para esa fuente, incluso después de cambiar la fuente de programa o de apagar la unidad y encenderla de nuevo.

Selección del analizador de espectros

El nivel de señal de sonido se muestra en un analizador de espectros. Es posible seleccionar un patrón de visualización de 1 a 6 o el modo de visualización automática.

Modo	Patrones del visor
SA 1	
SA 2	
SA 3	
SA 4	
SA 5	
SA 6	
off	Cancelación
SA Auto	Todos estos patrones del visor aparecerán uno por uno de forma automática.

1 Pulse **(SOURCE)** para seleccionar una fuente (cinta, sintonizador, CD o MD).

2 Pulse **(MENU)**.

3 Pulse cualquier lado de **(PRST/DISC)** varias veces hasta que aparezca "SA".

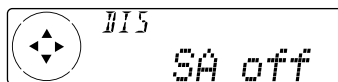

4 Pulse el lado (+) de **(SEEK/AMS)** varias veces para seleccionar el ajuste deseado. Cada vez que pulse el lado (+) de **(SEEK/AMS)**, el ajuste cambiará de la siguiente forma:

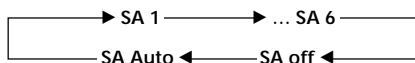

5 Pulse **(ENTER)**.

Otras funciones

Esta unidad también puede controlarse con el mando rotativo (opcional).

Etiquetado del mando rotativo

En función de cómo monte el mando rotativo, adhiera la etiqueta adecuada como se muestra en la siguiente ilustración.

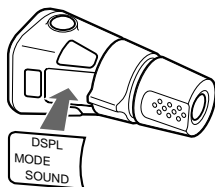
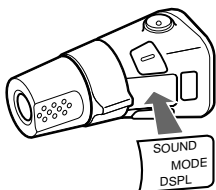

Uso del mando rotativo

Este mando funciona mediante la pulsación de botones y/o el giro de controles.

También es posible controlar las unidades de CD o de MD opcionales con el mando rotativo.

Mediante la pulsación de botones (SOURCE y MODE)

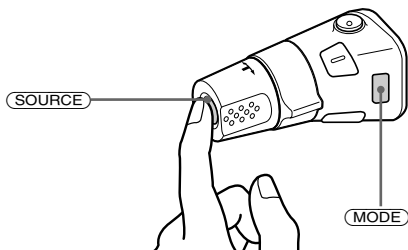

Cada vez que pulse (SOURCE), la fuente cambiará de la siguiente forma:

TUNER → CD* → MD* → TAPE

Al pulsar (MODE), el funcionamiento cambiará de la siguiente forma;

- Sintonizador : FM1 → FM2 → FM3 → MW → LW
- Cinta : sentido de reproducción
- Unidad de CD* : CD1 → CD2 → ...
- Unidad de MD* : MD1 → MD2 → ...

* Si el equipo opcional correspondiente no está conectado, el elemento no aparecerá.

Mediante el giro del control (SEEK/AMS)

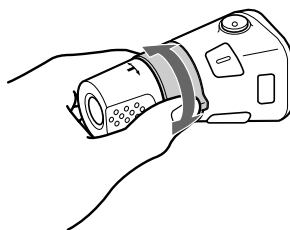

Gire el control y suéltelo para:

- Localizar el principio de los temas de la cinta. Gire y mantenga girado el control y suéltelo para realizar un avance rápido de la cinta. Para iniciar la reproducción durante el avance rápido de la cinta, pulse (MODE).
- Localizar un tema específico de un disco. Gire y mantenga girado el control hasta localizar el punto específico de un tema y, a continuación, suéltelo para iniciar la reproducción.
- Sintonizar emisoras automáticamente. Gire y mantenga girado el control para localizar una emisora específica.

Mediante la presión y giro del control (PRESET/DISC)

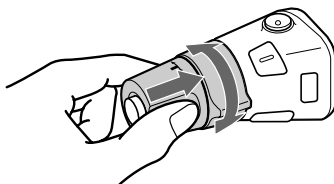

Presione y gire el control para:

- Recibir emisoras memorizadas en los botones numéricos.
- Cambiar el disco.

Otras operaciones

Gire el control VOL para ajustar el volumen.

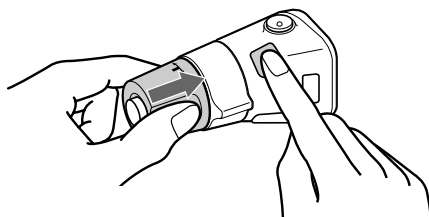
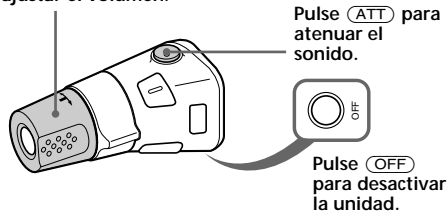

Pulse (SOUND) durante dos segundos al tiempo que presiona el control VOL.

Nota

Si realiza la instalación en un automóvil que no disponga de posición ACC (auxiliar) en el interruptor de la llave de encendido, pulse (OFF) durante dos segundos para desactivar la indicación del reloj después de apagar el motor.

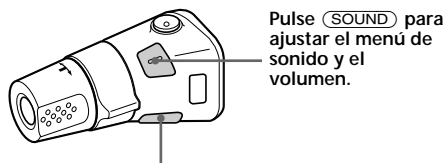

Pulse (DSPL) para cambiar los elementos mostrados.

Consejo

Mientras la función ATA está activada, la indicación (TAPE ↔ TUNER) puede cambiarse pulsando (DSPL).

Cambio de la dirección de funcionamiento

La dirección de funcionamiento de los controles está ajustada de fábrica como se muestra en la siguiente ilustración.

Para aumentar

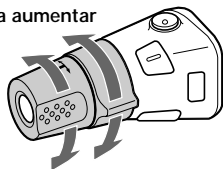

Para disminuir

Si precisa instalar el mando rotativo en el lado derecho de la columna de dirección, puede invertir la dirección de funcionamiento.

Consejo

También es posible cambiar la dirección de funcionamiento de estos controles con la unidad (consulte "Cambio de los ajustes de sonido y visualización" en la página 25).

Atenuación del sonido

Pulse (ATT) en el mando rotativo o en el mando a distancia de tarjeta.

"ATT on" parpadea momentáneamente.

Para restaurar el nivel de volumen anterior, vuelva a pulsar (ATT).

Consejo

Si el cable de interfaz de un teléfono para automóvil está conectado al cable ATT, la unidad disminuirá el volumen automáticamente cuando se reciba una llamada telefónica (Función ATT de teléfono).

Cambio de los ajustes de sonido y visualización

Es posible ajustar los siguientes elementos:

SET

- Clock (Reloj) (página 9).
- CT (Hora del reloj) (página 18).
- Beep – que permite activar o desactivar los pitidos.
- RM (Mando rotativo) – que permite cambiar la dirección de funcionamiento del mando rotativo.
 - Seleccione “norm” para utilizar el mando rotativo en la posición ajustada de fábrica.
 - Seleccione “rev” si monta el mando rotativo en el lado derecho de la columna de dirección.
- Multi language (selección de idioma) – que permite cambiar el idioma de las indicaciones del visor a inglés, español, portugués o sueco.

DIS

- D.Info (Información dual)* – que permite visualizar el reloj y el modo de reproducción simultáneamente (on) o bien la información alternativamente (off).
- SA (Analizador de espectros) – que permite cambiar el patrón de visualización de la indicación del ecualizador.
- Dimmer – que permite cambiar el brillo del visor.
 - Seleccione “Auto” para que el visor se atenúe solamente al encender las luces.
 - Seleccione “on” para que el visor se atenúe.
 - Seleccione “off” para desactivar Dimmer.
- Contrast – para ajustar el contraste si las indicaciones del visor no son visibles debido a la posición de instalación de la unidad.
- M.Dspl (Desplazamiento de indicaciones) – para activar o desactivar el desplazamiento de indicaciones por el visor.
- A.Scrl (Desplazamiento automático)* (página 26).

SND

- EQ Tune (sintonización de ecualizador) – que permite ajustar la frecuencia y el nivel de volumen de la curva del ecualizador.

1 Pulse (MENU).

2 Pulse cualquier lado de (PRST/DISC) varias veces hasta que aparezca el elemento deseado.

Cada vez que pulse el lado (-) de (PRST/DISC), el elemento cambiará de la siguiente forma:

Ejemplo:

Clock → CT → Beep → RM → Multi language → D.Info* → SA → Dimmer → Contrast → M.Dspl → A.Scrl* → EQ Tune

* Si la radio está apagada o si no hay ninguna cinta, CD o MD en reproducción, este elemento no aparecerá.

Nota

El elemento mostrado varía en función de la fuente.

Consejo

Es posible cambiar fácilmente la categoría (“SET”, “DIS” y “SND”) manteniendo pulsado cualquier lado de (PRST/DISC) durante dos segundos.

3 Pulse el lado (+) de (SEEK/AMS) para seleccionar el ajuste deseado (por ejemplo: “on” u “off”).

4 Pulse (ENTER).

Una vez finalizado el ajuste de modo, el visor vuelve a la indicación de modo de reproducción normal.

Unidad de CD/MD

Esta unidad puede controlar unidades de CD/MD externas.

Si conecta una unidad opcional de CD con la función CD TEXT, la información CD TEXT aparecerá en el visor al reproducir discos CD TEXT.

Reproducción de discos compactos (CD) o de minidisos (MD)

- 1 Pulse **(SOURCE)** varias veces para seleccionar CD o MD.
- 2 Pulse **(MODE)** hasta que aparezca la unidad que desee.
Se inicia la reproducción de CD/MD.

Si una unidad de CD/MD se encuentra conectada, todos los temas se reproducen desde el principio.

Cambio de los elementos del visor

Cada vez que pulse **(DSPL/PTY)** durante la reproducción de CD, CD TEXT o MD, el elemento cambiará de la siguiente forma:

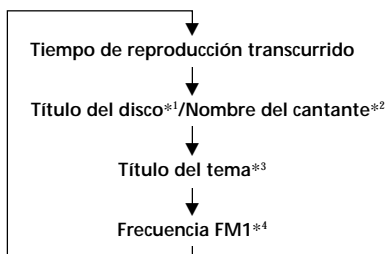

- *1 Si no ha asignado título al disco o si no hay ningún título de disco registrado en el MD, el visor mostrará "DISC" y "NO D.Name".
- *2 Si reproduce un disco CD TEXT, el nombre del cantante aparecerá en el visor después del título del disco. (Sólo para discos CD TEXT con nombre del cantante.)
- *3 Si el título del tema de un disco CD TEXT o MD no está previamente registrado, el visor mostrará "TRACK" y "NO T.Name".
- *4 Mientras esté activada la función AF/TA.

Después de seleccionar el elemento deseado, el visor cambiará automáticamente al modo de desplazamiento de indicaciones después de unos segundos.

En dicho modo, todos los elementos se desplazan por el visor uno por uno en orden.

Consejo

Es posible desactivar el modo de desplazamiento de indicaciones por el visor (consulte "Cambio de los ajustes de sonido y visualización" en la página 25).

Desplazamiento automático del título de un disco

— Desplazamiento automático

Si el título del disco, el nombre del artista o el título del tema de un disco CD TEXT o MD es superior a 10 caracteres y la función de desplazamiento automático está activada, la información se desplaza por el visor automáticamente como se indica a continuación:

- El título del disco aparece al cambiar éste (si se ha seleccionado el título de disco).
- El título del tema aparece al cambiar éste (si se ha seleccionado el título de tema).

Si pulsa **(DSPL/PTY)** para cambiar el elemento mostrado, el título del disco o del tema del MD o del disco CD TEXT se desplaza automáticamente tanto si activa como si desactiva la función.

- 1 Durante la reproducción, pulse **(MENU)**.
- 2 Pulse cualquier lado de **(PRST/DISC)** varias veces hasta que aparezca "A.Scrl".
- 3 Pulse el lado (+) de **(SEEK/AMS)** para seleccionar "A.Scrl on".
- 4 Pulse **(ENTER)**.

Para cancelar la función de desplazamiento automático, seleccione "A.Scrl off" en el paso 3.

Nota

Para algunos discos con un gran número de caracteres, pueden ocurrir los siguientes casos:
— Algunos de los caracteres no se muestran.
— La función de desplazamiento automático no funciona.

Localización de un tema específico

— Sensor de música automático (AMS)

Durante la reproducción, pulse cualquier lado de (SEEK/AMS) momentáneamente por cada tema que desee omitir.

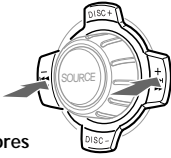

Para localizar temas anteriores

Para localizar temas posteriores

Localización de un punto específico de un tema — Búsqueda manual

Durante la reproducción, pulse y mantenga pulsado cualquier lado de (SEEK/AMS). Deje de pulsarlo cuando encuentre el punto que desee.

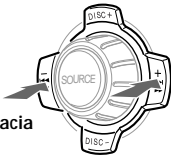

Para buscar hacia atrás

Para buscar hacia delante

Conmutación a otros discos

Durante la reproducción, pulse cualquier lado de (PRST/DISC). Se inicia la reproducción del disco que se encuentra en la unidad actual.



Para discos posteriores

Para discos anteriores

Tiempo de reproducción transcurrido

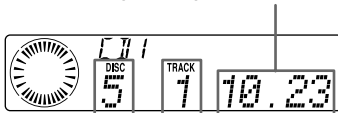

Número del disco

Número del tema

Reproducción repetida de temas — Reproducción repetida

Es posible seleccionar:

- Repeat 1 – para repetir un tema.
- Repeat 2 – para repetir un disco.

Durante la reproducción, pulse (1) (REP) varias veces hasta que aparezca el ajuste deseado.

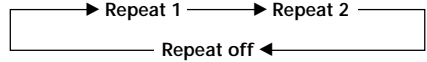

Se inicia la reproducción repetida.

Para volver al modo de reproducción normal, seleccione "Repeat off".

Reproducción de temas en orden aleatorio

— Reproducción aleatoria

Es posible seleccionar:

- Shuf 1 – para reproducir los temas del disco actual en orden aleatorio.
- Shuf 2 – para reproducir los temas de la unidad actual en orden aleatorio.
- Shuf ALL* – para reproducir todos los temas de todas las unidades en orden aleatorio.

Durante la reproducción, pulse (2) (SHUF) varias veces hasta que aparezca el ajuste deseado.

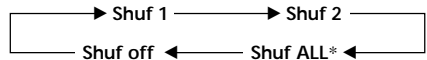

Se inicia la reproducción en orden aleatorio.

* "Shuf ALL" sólo se encuentra disponible si conecta dos o más unidades de CD/MD opcionales.

Para volver al modo de reproducción normal, seleccione "Shuf off".

Asignación de títulos a los discos compactos

— Memorando de discos
(Unidad de CD con función de archivo personalizado)

Es posible asignar un título personalizado a cada disco, utilizando un máximo de ocho caracteres para cada uno de éstos. La asignación de títulos permitirá localizar discos mediante el título (página 29) y seleccionar temas específicos para su reproducción (página 30).

1 Pulse **(MENU)** y, a continuación, cualquier lado de **(PRST/DISC)** varias veces hasta que aparezca "Name Edit".

2 Pulse **(ENTER)**.

Modo de edición de títulos



3 Introduzca los caracteres.

1 Pulse el lado (+) de **(PRST/DISC)** varias veces para seleccionar los caracteres deseados.

(A → B → C → ... Z → 0 → 1 → 2 → ... 9 → + → - → * → / → \ → > → < → . → ¯)



Si pulsa el lado (-) de **(PRST/DISC)** varias veces, los caracteres aparecerán en orden inverso.

Si desea introducir un espacio en blanco entre caracteres, seleccione " ¯ " (barra inferior).

2 Pulse el lado (+) de **(SEEK/AMS)** una vez localizado el carácter deseado. El siguiente carácter parpadeará.



Si pulsa el lado (-) de **(SEEK/AMS)**, parpadeará el carácter anterior.

3 Repita los pasos 1 y 2 para introducir el título completo.

4 Para volver al modo normal de reproducción de CD, pulse **(ENTER)**.

Consejos

- Para borrar o corregir un nombre, introduzca " ¯ " (barra inferior) por cada carácter.
- Existe otro método para comenzar a asignar título al CD. Pulse y mantenga pulsado **(LIST)** durante dos segundos en lugar de realizar los pasos 1 y 2. También puede completar la operación manteniendo pulsado **(LIST)** durante dos segundos en lugar de realizar el paso 4.

Visualización del memorando de discos

Pulse **(DSPL/PTY)** durante la reproducción de un CD o de un disco CD TEXT.

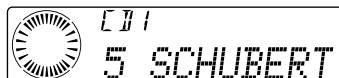

Cada vez que pulse **(DSPL/PTY)** durante la reproducción de un CD o de un disco CD TEXT, los elementos cambiarán de la siguiente forma:

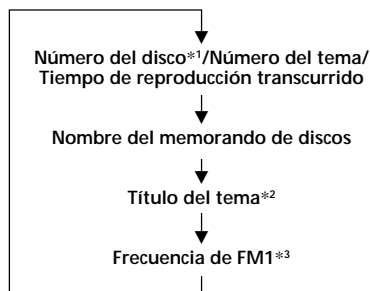

*1 Con una unidad opcional de CD conectada.

*2 Si conecta una unidad opcional de CD con la función CD TEXT, el visor mostrará la información CD TEXT al reproducir discos CD TEXT.

*3 Con la función AF/TA activada.

Borrado del memorando de discos

- 1 Pulse **(SOURCE)** varias veces para seleccionar "CD".
- 2 Pulse **(MODE)** varias veces para seleccionar la unidad de CD.
- 3 Pulse **(MENU)** y, a continuación, pulse cualquier lado de **(PRST/DISC)** varias veces hasta que aparezca "Name Del".
- 4 Pulse **(ENTER)**.
- 5 Pulse cualquier lado de **(PRST/DISC)** varias veces para seleccionar el título del disco que desee borrar.
- 6 Pulse **(ENTER)** durante dos segundos. El nombre se borrará. Repita los pasos 5 y 6 para borrar otros nombres.
- 7 Pulse **(MENU)** dos veces. La unidad vuelve al modo normal de reproducción de CD.

Notas

- Si se borra el nombre personalizado, el visor mostrará la información CD TEXT original.
- Si borra todos los nombres de los discos, "No Data" aparecerá en el paso 5.

Localización de discos mediante el título

— Función de listado

(Unidad de CD con función de archivo personalizado o unidad de MD)

Esta función puede utilizarse con discos a los que se ha asignado un título personalizado. Para obtener más información sobre los títulos de disco, consulte "Asignación de títulos a los discos compactos" (página 28).

- 1 Pulse **(LIST)**. El título asignado al disco actual aparece en el visor.

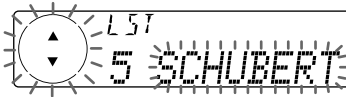

Si asigna una etiqueta de memorando de discos a un disco CD TEXT, tendrá prioridad sobre la información CD TEXT original.

- 2 Pulse cualquier lado de **(PRST/DISC)** varias veces hasta que encuentre el disco deseado.

Para localizar discos anteriores

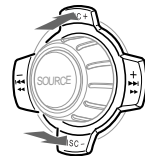

Para localizar discos posteriores

- 3 Pulse **(ENTER)** para reproducir el disco.

Notas

- Después de mostrar un título de disco durante cinco segundos, el visor vuelve al modo normal de reproducción. Para desactivar la indicación, pulse **(LIST)**.
- Los títulos de tema no aparecen durante la reproducción de un MD o de un disco CD TEXT.
- Si no hay discos en el cargador, el visor mostrará "NO Disc".
- Si no se ha asignado ningún archivo personalizado a un disco, el visor mostrará "*****".
- Si la unidad no ha leído la información de discos, el visor mostrará "?". Para introducir el disco, pulse en primer lugar el botón numérico y, a continuación, seleccione el disco que no se ha introducido.
- No es posible mostrar ciertas letras (durante la reproducción de un disco MD o CD TEXT).

Selección de temas específicos para su reproducción

— Función de banco
(Unidad de CD con función de archivo
personalizado)

Si asigna una etiqueta al disco, puede programar la unidad para omitir o reproducir los temas que desee.

1 Comience a reproducir el disco al que desee asignar título.

2 Pulse **MENU** y, a continuación, cualquier lado de **PRST/DISC** varias veces hasta que aparezca "Bank sel".

3 Pulse **ENTER**.

Modo de edición de banco



4 Asigne título a los temas.

1 Pulse cualquier lado de **SEEK/AMS** varias veces para seleccionar el tema al que desee asignar título.

2 Pulse **ENTER** varias veces para seleccionar "Play" o "Skip".

5 Repita el paso 4 para definir "Play" o "Skip" para todos los temas.

6 Pulse **MENU** dos veces.
La unidad vuelve al modo normal de reproducción de CD.

Notas

- "NO Name" parpadea durante cinco segundos al seleccionar un disco sin etiqueta en el paso 3.
- Es posible definir el modo "Play" y "Skip" para un máximo de 24 temas.
- No es posible definir el modo "Skip" para todos los temas de un CD.

Reproducción sólo de temas específicos

Es posible seleccionar:

- "Bank on" – para reproducir los temas con el ajuste "Play".
- "Bank inv" (Inverso) – para reproducir los temas con el ajuste "Skip".

1 Durante la reproducción, pulse **MENU** y, a continuación, cualquier lado de **PRST/DISC** varias veces hasta que aparezca "Bank".

2 Pulse el lado (+) de **SEEK/AMS** varias veces hasta que aparezca el ajuste deseado.

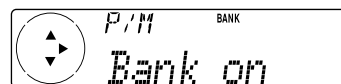
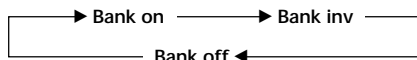

3 Pulse **ENTER**.

La reproducción se inicia a partir del tema siguiente.

Para recuperar el modo de reproducción normal, seleccione "Bank off" en el anterior paso 2.

Mantenimiento

Sustitución del fusible

Al sustituir el fusible, asegúrese de utilizar uno que coincida con el amperaje indicado en el fusible original. Si el fusible salta, compruebe la conexión de alimentación y sustitúyalo. Si después de sustituirlo vuelve a saltar, es posible que exista un funcionamiento interno defectuoso. En tal caso, póngase en contacto con el proveedor Sony más próximo.

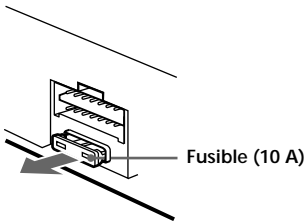

Advertencia

No utilice nunca un fusible con un amperaje superior al del suministrado con la unidad, ya que ésta podría dañarse.

Limpieza de los conectores

Es posible que la unidad no funcione correctamente si los conectores de la unidad y del panel frontal no están limpios. Para evitar que ocurra esto, abra el panel frontal pulsando (OPEN) y, a continuación, extraígalo y limpie los conectores con un bastoncillo de algodón humedecido en alcohol. No aplique demasiada fuerza. De otro modo, podrían dañarse los conectores.

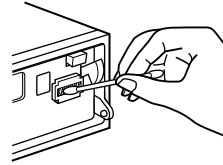

Unidad principal

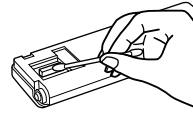

Parte posterior del panel frontal

Notas

- Como medida de seguridad, antes de limpiar los conectores, apague el motor y extraiga la llave del interruptor de encendido.
- No toque nunca los conectores directamente con los dedos o con cualquier dispositivo metálico.

Desmontaje de la unidad

- 1 Presione el clip del interior de la cubierta frontal con un destornillador fino, y libere dicha cubierta.

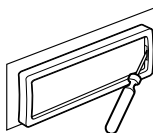

- 2 Repita el paso 1 en el lado izquierdo. La cubierta frontal podrá extraerse.

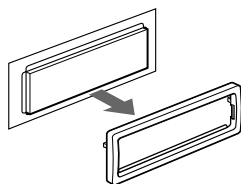

- 3 Emplee un destornillador fino para presionar el clip de la parte izquierda de la unidad; a continuación, tire del lado izquierdo de la unidad hasta que el enganche salga del marco.

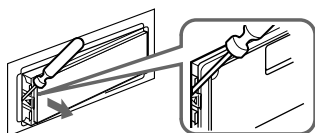

- 4 Repita el paso 3 en el lado derecho.

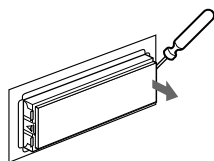

- 5 Saque la unidad del marco.

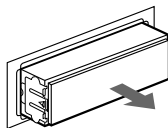

Especificaciones

Sección del reproductor de cassettes

Pista de cinta	4 pistas, 2 canales, estéreo
Fluctuación y trémolo	0,08 % (WRMS)
Respuesta de frecuencia	30 - 18.000 Hz
Relación señal-ruido	

Tipo de cassette	Dolby B NR	Dolby NR desactivado
TYPE II, IV	67 dB	61 dB
TYPE I	64 dB	58 dB

Sección del sintonizador

FM

Gama de sintonía	87,5 - 108,0 MHz
Terminal de antena	Conector para antena exterior
Frecuencia intermedia	10,7 MHz/450kHz
Sensibilidad útil	8 dBf
Selectividad	75 dB a 400 kHz
Relación señal-ruido	66 dB (estéreo), 72 dB (monoaural)
Distorsión armónica a 1 kHz	0,6 % (estéreo), 0,3 % (monoaural)
Separación	35 dB a 1 kHz
Respuesta de frecuencia	30 - 15.000 Hz

MW/LW

Gama de sintonía	MW: 531 - 1.602 kHz LW: 153 - 279 kHz
Terminal de antena	Conector para antena exterior
Frecuencia intermedia	10,7 MHz/450 kHz
Sensibilidad	MW: 30 µV LW: 40 µV

Sección del amplificador de potencia

Salidas	Salidas de altavoz (conectores de sellado seguro)
Impedancia de altavoz	4 - 8 ohmios
Salida máxima de potencia	50 W × 4 (a 4 ohmios)

Generales

Salidas	Salida de audio Cable de control de relé de antena motorizada Cable de control de amplificador de potencia Cable de control de atenuación para teléfono
Requisitos de alimentación	Batería de automóvil de 12 V CC (toma a tierra negativa)
Dimensiones	Aprox. 178 × 50 × 183 mm (an/al/prf)
Dimensiones de montaje	Aprox. 182 × 53 × 162 mm (an/al/prf)
Masa	Aprox. 1,2 kg
Accesorios suministrados	Componentes para instalación y conexiones (1 juego) Estuche para el panel frontal (1) Mando a distancia de tarjeta RM-X91
Accesorios opcionales	Mando rotativo RM-X4S Cable BUS (suministrado con un cable de pines RCA) RC-61 (1 m), RC-62 (2 m)
Equipo opcional	Cambiador de CD (10 discos) CDX-838, CDX-828, CDX-737, CDX-636 Cambiador de MD (6 discos) MDX-65 Otros cambiadores de CD/MD con el sistema BUS de Sony Selector de fuente XA-C30

Diseño y especificaciones sujetos a cambios sin previo aviso.

Guía de solución de problemas

La siguiente lista de comprobaciones resulta útil para solucionar los problemas que puedan producirse al utilizar la unidad.

Antes de consultar la lista que aparece a continuación, compruebe los procedimientos de conexión y funcionamiento.

Generales

Problema	Causa/Solución
Ausencia de sonido.	<ul style="list-style-type: none">• Cancele la función ATT.• Ajuste el control de equilibrio frontal o posterior en la posición central para sistema de dos altavoces.• Gire el dial en el sentido de las agujas del reloj para ajustar el volumen.
Se ha borrado el contenido de la memoria.	<ul style="list-style-type: none">• Ha desconectado el cable de alimentación o la batería.• Ha pulsado el botón de restauración. → Vuelva a realizar el almacenamiento en la memoria.
El visor no muestra indicaciones.	Retire el panel frontal y limpie los conectores. Para obtener más información, consulte el apartado "Limpieza de los conectores" (página 31).
No es posible aumentar el nivel de volumen.	La función DSO está activada y todos los filtros del nivel de volumen están ajustados en +12 dB.

Reproducción de cintas

Problema	Causa/Solución
El sonido se distorsiona.	Contaminación del cabezal de cinta. → Limpie el cabezal con un cassette de limpieza de tipo seco disponible en el mercado.
AMS no funciona correctamente.	<ul style="list-style-type: none">• Se produce ruido en el espacio entre temas.• Un espacio en blanco es demasiado corto (inferior a cuatro segundos).• Una pausa larga o una parte de bajas frecuencias, o un nivel de sonido muy bajo se interpreta como un espacio en blanco.

Recepción de radio

Problema	Causa/Solución
No es posible realizar la sintonización programada.	<ul style="list-style-type: none">• Memorice la frecuencia correcta.• La emisión es demasiado débil.
No es posible realizar la sintonización automática.	<ul style="list-style-type: none">• La emisión es demasiado débil. → Utilice la sintonización manual.• El modo de búsqueda local está ajustado en "on". → Ajustelo en "off" (página 13).
No es posible recibir las emisoras. Los ruidos obstaculizan el sonido.	Conecte un cable de control de antena motorizada (azul) o un cable de fuente de alimentación auxiliar (rojo) al cable de fuente de alimentación del amplificador de antena del automóvil. (Sólo si el automóvil incorpora una antena de recepción de FM/MW/LW en el cristal posterior/lateral.)
La indicación "ST" parpadea.	<ul style="list-style-type: none">• Sintonice la frecuencia con precisión.• La emisión es demasiado débil. → Realice el ajuste en el modo monofónico Mono (página 13).

RDS

Problema	Causa/Solución
La búsqueda se inicia después de unos segundos de escucha.	La emisora no es TP o se trata de una señal débil. → Pulse (AF) o (TA) varias veces hasta que aparezca "AF off" o "TA off".
Ausencia de anuncios de tráfico.	<ul style="list-style-type: none">• Active "TA".• La emisora no emite anuncios de tráfico a pesar de ser TP. → Sintonice otra emisora.
PTY muestra "NONE".	La emisora no especifica el tipo de programa.

DSP

Problema	Causa/Solución
Ausencia de sonido o éste es demasiado bajo.	El volumen de los altavoces puede haberse reducido automáticamente con el fin de potenciar el efecto del ajuste de posición de escucha. → Pulse cualquier lado de (SEEK/AMS) para seleccionar el balance. Es posible ajustar el balance de los altavoces por separado para el modo de activación y para el de desactivación de DSP (página 21).

Reproducción de CD/MD

Problema	Causa/Solución
El sonido se recibe entrecortado.	Disco sucio o defectuoso.

Continúa en la página siguiente →

Indicaciones de error (cuando se ha conectado una unidad de CD/MD opcional)

Las siguientes indicaciones parpadearán durante cinco segundos aproximadamente y se oírán una alarma.

Indicación	Causa	Solución
NO Mag	No ha insertado el cargador de discos en la unidad de CD/MD.	Inserte el cargador de discos en la unidad de CD/MD.
NO Disc	No ha insertado ningún disco en la unidad de CD/MD.	Inserte los discos en la unidad de CD/MD.
NG Discs	No es posible reproducir un CD/MD debido a algún problema.	Inserte otro CD/MD.
Error	Un CD está sucio o insertado al revés.*	Limpie el CD o insértelo correctamente.
	No es posible reproducir un MD debido a algún problema.*	Inserte otro MD.
Blank	No ha grabado ningún tema en el MD.*	Reproduzca un MD con temas grabados.
Push Reset	No es posible emplear la unidad de CD/MD debido a algún problema.	Pulse el botón de restauración de la unidad.
Not Ready	La tapa de la unidad de MD está abierta o los minidiscos no se han insertado correctamente.	Cierre la tapa o inserte los minidiscos correctamente.

* El visor mostrará el número del disco que causa el error.

Si el problema no se soluciona con las sugerencias anteriormente enumeradas, póngase en contacto con el proveedor Sony más próximo.

20>~^aY i]• †s- /@»Oz `CXY/MD , , mfi j ^
 /U>z« Y -N {^Bk ~`Y"Yk;A H/S-N`Yα ~ §i`n;C

^-aY	> f]	, αM/E"K
NO Mag	"-† Y... , /CD/MD , , m;C	-N , f† "- " "-† , CDY/MD , , m;C
NO Disc	CD/MD , , m//Y... , /J "-;C	-N "- , /JCD/MD , , m;C
NG Discs	f]<Yα' > f [CD/MD/f fl 'æ> ;C	, , /JYt/@-iCD/MD;C
Error	CD ^.../F' .CD , , /~/F;C	-N CD z«l fi†b' .Yz%Tfa , CD;C
	f]<Yα' > f MD /f fl 'æ> †C	, , /JYt/@-MD;C
Blank	MD /WαS z f -Y †C	...% 'æ z f †f -Y WMD;C
Push Reset	f]<Yα' > f [CD/MD , , m/f fl S@;C	« /UY» " . _f ` ;C
Not Ready	MD , , m" »\ /l †QY•¶}MDSY...†QYz%T^ /W»\ /l' .Yz%Tfa , MD;C	fa , , /J;C

* fb^-aY « /W^-aY †Yfαz0»~" "- , , ;C

>Y/W>z , αM/E"K L\$U' § %"<"p;ASV%-<φ , Sony" P ;C