

FM/AM Portable CD Player

Kezelési utasítás

Területi kód

A CD-lejátszó vásárlási helyéhez tartozó területi kód a dobozon lévő vonalkódcímke bal felső sarkában található. Az Ön által vásárolt CD-lejátszóhoz mellékelt tartozékokkal kapcsolatban ellenőrizze a termék területi kódját, a tartozékok listáját a "Tartozékok (mellékelt/kiegészítő)" címszó alatt találja.



D-FJ75TR

FIGYELMEZTETÉS

A tűz és az áramütés megelőzése érdekében ne tegye ki a készüléket eső vagy nedvesség hatásának.

A készüléket ne szerelje zárt térbe, pl. könyvszekrénybe vagy beépített szekrénybe.

A készülék kigyulladásának megelőzése érdekében engedje a készüléket szellőzni: vigyázzon, hogy ne kerüljön rá újság, abrosz, függöny stb. Továbbá ne tegyen a készülékre égő gyertyát.

A tűz és az áramütés elkerülése érdekében ne tegyen a készülékre folyadékot tartalmazó tárgyat (pl. vázát).

Bizonyos országokban a készülék tápellátását biztosító elemek hulladékként való kezelésére külön előírások vonatkoznak. Erről a helyi hatóságnál kaphat bővebb tájékoztatást.

Tartalomjegyzék

Bevezetés

Kezelőszervek	4
---------------------	---

CD-lemez lejátszása

1. A CD-lejátszó csatlakoztatása	6
2. A CD-lemez behelyezése	6
3. A CD-lemez lejátszása	7

A lejátszás beállításai

Zeneszámok ismételt lejátszása (Ismétléses lejátszás)	10
Egyetlen zeneszám lejátszása (Egyszeres lejátszás)	10
Zeneszámok véletlenszerű sorrendben történő lejátszása (Kevert lejátszás)	10
Zeneszámok lejátszása a kívánt sorrendben (PGM lejátszás)	11

A rádió használata

Rádió hallgatása	12
Rádióállomások automatikus programozása	14
Rádióállomások manuális programozása	15
Programozott rádióállomások hallgatása	16

Egyéb szolgáltatások

A G-PROTECTION funkció	17
A mély hang kiemelése (SOUND)	17
A hallása védelmében (AVLS)	18
Gombzár (HOLD)	18
A műveleteknél hallható sípolás kikapcsolása	19

A CD-lejátszó csatlakoztatása

Sztereo berendezés csatlakoztatása	20
A CD-lejátszó használata gépkocsiban	21

Tápforrás csatlakoztatása

Újratölthető elemek használata	22
Szárzelemek használata	24
Megjegyzések a tápforrással kapcsolatban	24

Kiegészítő információk

Óvintézkedések	25
Karbantartás	25
Hibaelhárítás	26
Műszaki adatok	28
Tartozékok (mellékelt/kiegészítő)	30

Kezelőszervek

A megfelelő kezelőszerről a zárójelben szereplő oldalszámon talál bővebb ismertetést.

CD-lejátszó (előlap)

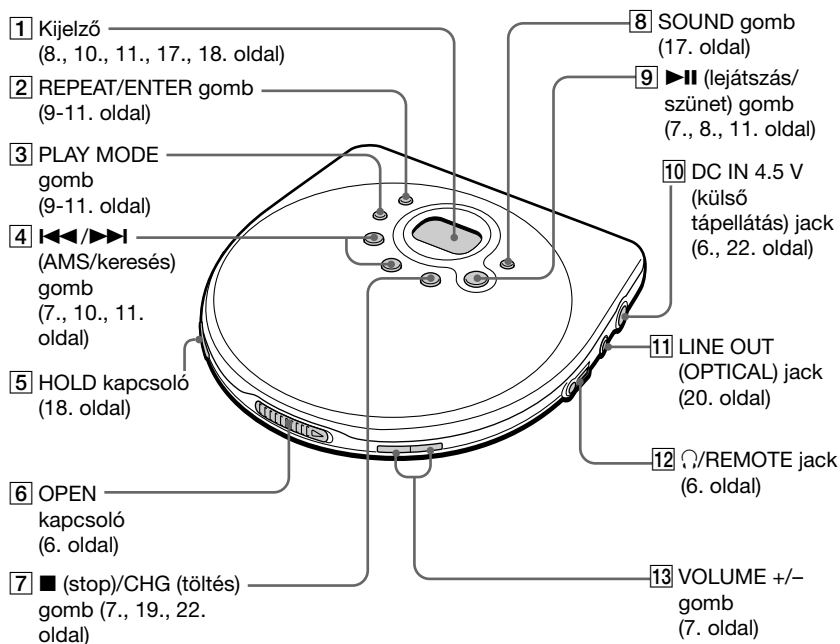

CD-lejátszó (belül)

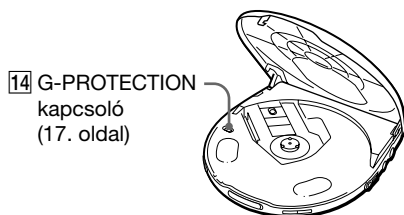

CD-lejátszó (hátlap)

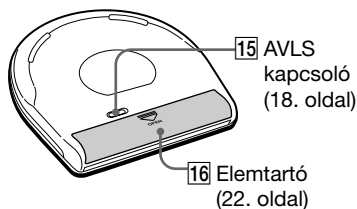

LCD-kijelzős távvezérlő beépített digitális tunerrel

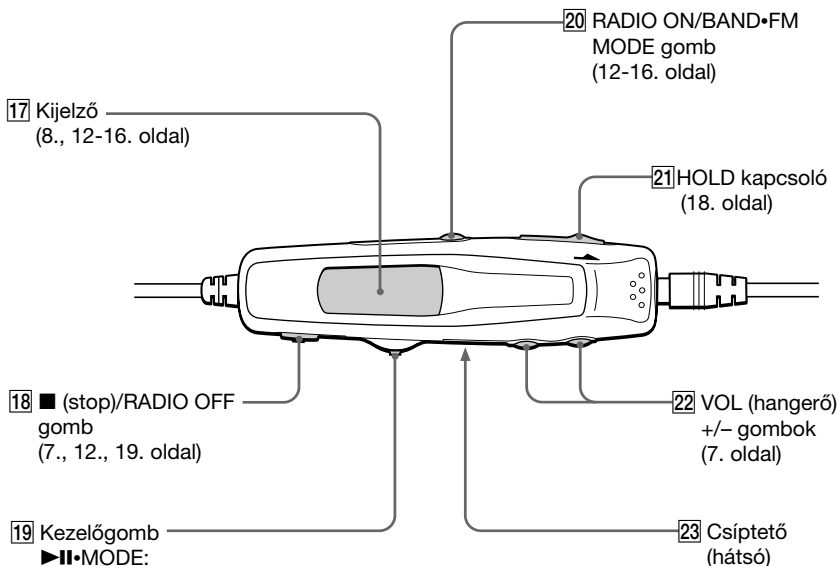

▶▶•MODE:

CD: lejátszás/szünet (7., 11. oldal)

Rádió: hangolási mód kiválasztása (14., 15. oldal)

◀◀/▶▶•F-/F+:

CD: AMS/keresés (7., 10., 11. oldal)

Rádió: hangolás, programhely kiválasztása (12., 15., 16. oldal)

A CD-lejátszó működtetéséhez nyomja meg vagy mozgassa el a kapcsolót.

Megjegyzés

Csak a mellékelt, beépített digitális tunerrel rendelkező LCD távvezérlőt használja. A készüléket más CD-lejátszók távvezérlőjével nem tudja működtetni.

CD-lemez lejátszása

A készülék tápellátásához újratölthető elemet, szárazelemet vagy autóakkumulátort egyaránt használhat.

1. A CD-lejátszó csatlakoztatása

- 1 Csatlakoztassa a hálózati adaptert.
- 2 Csatlakoztassa a fejhallgatót/ fülhallgatót.

Beépített digitális tunerrel rendelkező LCD távvezérlőkhöz

- A fejhallgatót/fülhallgatót az LCD távvezérlőhöz csatlakoztassa.
- A fejhallgatót/fülhallgatót szorosan csatlakoztassa az LCD távvezérlőhöz. Laza csatlakozás esetén előfordulhat, hogy lejátszáskor zaj hallható.

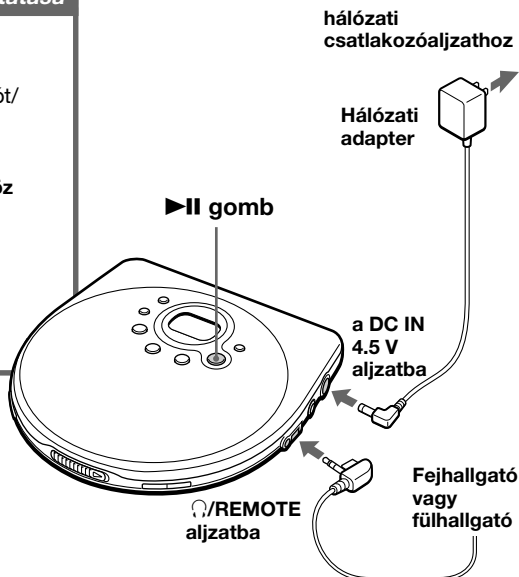

2. A CD-lemez behelyezése

- 1 Csúsztassa el az OPEN gombot, és emelje fel a fedelet.
- 2 Helyezze be a CD-lemezt, majd zárja le a fedelet.

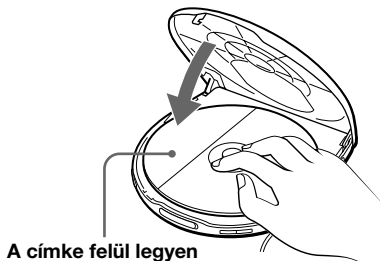
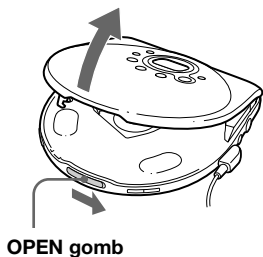

3. A CD-lemez lejátszása

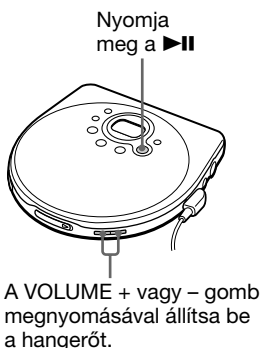

A VOL + vagy - gomb megnyomásával állítsa be a hangerőt.

A következő művelethez	Ezt a gombot nyomja meg
Lejátszás/Szünet	►
Stop	■/CHG* ²
Az éppen hallható zeneszám elejének megkeresése (AMS* ¹)	◀◀ egyszer gyorsan* ²
Az előző zeneszámok elejének megkeresése (AMS)	◀◀ többször* ²
A következő zeneszám elejének megkeresése (AMS)	▶▶ egyszer gyorsan* ²
A következő zeneszámok elejének megkeresése (AMS)	▶▶ többször* ²
Gyors visszacsévézés	◀◀ * ² lenyomva tartva
Gyors előreccévézés	▶▶ * ² lenyomva tartva

*¹ Automatic Music Sensor (automatikus zeneérzékelő)

*² Ezek a műveletek lejátszás és szünet üzemmódban is alkalmazhatók.

A CD-készüléket a fenti táblázatból kiolvasható módon működtetheti a készülék gombjai, és a beépített digitális tunerrel rendelkező távirányító segítségével.

(Folyt. köv.)

Megjegyzések a kijelzővel kapcsolatban

- Ha megnyomja a ►|| gombot, a CD-lemez összes zeneszámának a sorszáma körülbelül két másodpercig megjelenik a kijelzőn.
- Lejátszás alatt az éppen hallható zeneszám sorszáma jelenik meg.
- A zeneszámok között a következő zeneszámig tartó idő látható a “-” jellel.
- Szünet alatt az eltelt lejátszási idő villogva látható.

Ha a hangerő szintje nem növelhető

Ellenőrizze, hogy az AVLS kapcsoló nincs-e “LIMIT” állásban. Állítsa a kapcsolót “NORM” állásba. További ismertetés: “A hallása védelmében (AVLS)”

A lejátszás ott folytatódik, ahol megállította

A CD-lejátszó vissza tudja keresni azt a pontot, ahol leállította a lejátszást, és erről a pontról folytathatja a lejátszást (újrakezdés funkció). Ezen a készüléken nincs ON/OFF kapcsoló az újrakezdési funkcióhoz.

A CD-lemez eltávolítása

A CD-tartó közepén található tengelyt nyomva távolítsa el a CD-lemezt.

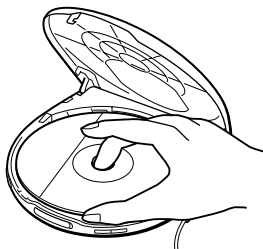

A lejátszás beállításai

A PLAY MODE (lejátszási mód) és a REPEAT/ENTER (ismétlés/bevitel) gombok segítségével többféle lejátszási mód közül választhat.

PLAY MODE gomb

A gomb megfelelő számú megnyomásával kiválaszthatja a kívánt lejátszási módot.

“Nincs kijelzés”
(Normál lejátszás)

↓
“1”
(Egyetlen zeneszám lejátszása)

↓
“SHUF” (Zeneszámok véletlenszerű
sorrendben történő lejátszása)

↓
“PGM” (Zeneszámok lejátszása a
kívánt sorrendben)

REPEAT/ENTER gomb

REPEAT

A PLAY MODE gomb segítségével kiválasztott lejátszás ismételhető meg.

ENTER

A PGM lejátszási módhoz adhatók meg zeneszámok.

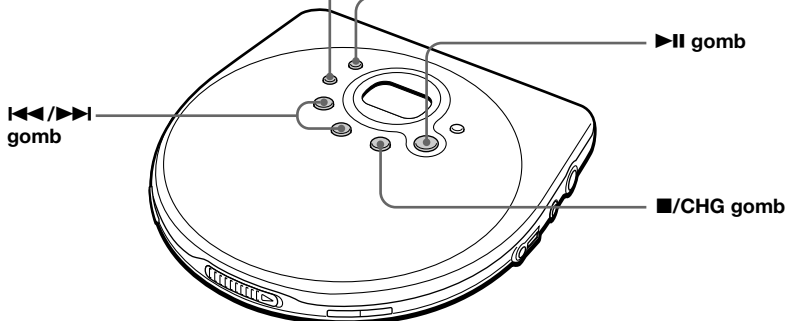

Zeneszámok ismételt lejátszása (Ismétléses lejátszás)

Ismételt lejátszással a zeneszámok normál, egyszeres, kevert vagy PGM módban játszhatók le.

Lejátszás közben nyomja meg a **REPEAT/ENTER** (ismétlés/bevitel) gombot.

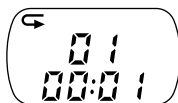

Megjegyzés a **◀◀/▶▶** gombokkal kapcsolatban

Ismételt lejátszáskor az első zeneszámot kiválaszthatja az utolsó zeneszám után lépve a **▶▶** gomb többszöri megnyomásával. Ilyenkor az utolsó zeneszámot is kiválaszthatja az első után a **◀◀** gomb segítségével.

Egyetlen zeneszám lejátszása (Egyszeres lejátszás)

Lejátszás közben nyomja meg többször a **PLAY MODE** gombot, amíg "1" nem jelenik meg a kijelzőn.

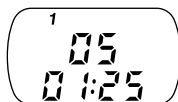

Zeneszámok véletlenszerű sorrendben történő lejátszása (Kevert lejátszás)

Lejátszás közben nyomja meg többször a **PLAY MODE** gombot, amíg a kijelzőn meg nem jelenik a "SHUF" felirat.



Zeneszámok lejátszása a kívánt sorrendben (PGM lejátszás)

Legfeljebb 64 zeneszám lejátszási sorrendje programozható be.

- 1** Lejátszás közben nyomja meg többször a PLAY MODE gombot, amíg a kijelzőn meg nem jelenik a "PGM" felirat.



- 2** A kívánt zeneszám kiválasztásához nyomja meg a ◀◀ vagy a ▶▶ gombot.



Lejátszási
sorszám

A zeneszám
sorszáma

- 3** A zeneszám beprogramozásához nyomja meg a REPEAT/ENTER gombot.

A kijelzőn "00" jelenik meg.



- 4** A többi zeneszám beprogramozásához ismételje a 2. és a 3. lépést.

- 5** A PGM lejátszáshoz nyomja meg a ▶▶ gombot.

A program ellenőrzése

Programozás közben:

Az 5. lépés előtt nyomja meg többször a REPEAT/ENTER gombot.

PGM lejátszás közben:

Nyomja meg többször a PLAY MODE gombot, amíg a "PGM" kijelzés villogni nem kezd, majd nyomja meg a REPEAT/ENTER gombot.

Valahányszor megnyomja a REPEAT/ENTER gombot, megjelenik a zeneszám sorszáma.

Megjegyzés

- A 3. lépésben a 64. zeneszám megadása után az első kiválasztott szám látható a kijelzőn.
- 64-nél több zeneszám megadása esetén az első zeneszám vagy zeneszámok törlésre kerülnek.

A rádió használata

Ha rádiót szeretne hallgatni, használjon alkáli elemeket vagy újratölthető akkumulátorokat. A CD-készülék hordozható kivitelű, ezért a rádiót tápegységről nem tudja működtetni.

A rádió bekapcsolása előtt hajtva végre az alábbiakat:

- Állítsa le a CD-lemez lejátszását.
- Húzza ki a készülékből a hálózati adaptert.
- A gombok lezárását (HOLD) kapcsolja ki a CD-lejátszón és a beépített digitális tunerrel rendelkező távvezérlőn is.

Rádió hallgatása

FM és AM sávon hallgathat rádióadást.

- 1** Csatlakoztassa a fejhallgatót/fülhallgatót a CD-készülékhez.
- 2** A rádió bekapcsolásához nyomja meg a RADIO ON/BAND gombot.
- 3** A RADIO ON/BAND gomb megnyomásával válassza az "FM" vagy "AM" sávot.
- 4** A kívánt csatorna behangolásához mozgassa a kezelőgombot **◀◀/F-** vagy **▶▶/F+** irányba, majd állítsa be a hangerőt.



A rádió kikapcsolása

Nyomja meg a **■**/RADIO OFF gombot.

Állomás gyors behangolása

A negyedik lépésben mozgassa a kezelőgombot **◀◀/F-** vagy **▶▶/F+** irányba és tartsa úgy addig, amíg a kijelzőn változni nem kezdenek a számjegyek. A készülék automatikusan végigpásztázza a frekvenciákat, és tisztán fogható állomásnál egy sípszó kíséretében megáll.

Az adás vételi minőségének javítása

FM-adás vételéhez nyújtsa ki a fejhallgató/fülhallgató vezetékét.

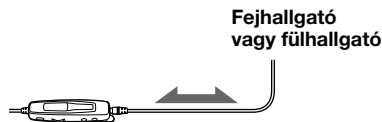

AM-adás vételéhez mozdítsa el a tunert, azaz a távvezérlőt.

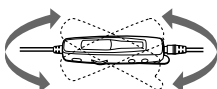

Rossz minőségű az FM-adás

Miközben rádiót hallgat, nyomja meg és tartsa lenyomva az FM MODE (ugyanaz, mint a RADIO ON/BAND gomb) gombot, amíg a kijelzőn meg nem jelenik a "MONO" vagy "LOCAL" felirat. A kijelzőn megjelenő adatok a következőképpen változnak az FM MODE gomb lenyomásakor:

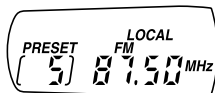
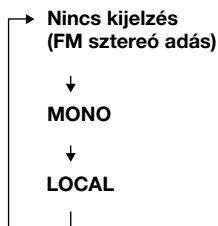

Ha az FM-adás még mindig zajos, akkor válassza a "MONO" lehetőséget. Ha egy másik állomás erősebb sugárzási jele okozza a zajt, akkor válassza a "LOCAL" lehetőséget. Ha a "MONO" vagy "LOCAL" lehetőséget választja, akkor a zaj csökkenni fog, de a rádió monóban fog sugározni a "MONO" lehetőség kiválasztásával.

Ha a kijelzőn látható.

Az elemek lemerültek. Töltse fel az újratölthető elemeket, vagy cserélje ki a szárazelemeket új LR6 (AA méretű) alkáli elemekre.

Megjegyzés

Ha a beépített tunerrel rendelkező távvezérlő túl közel van a készülékhez, rádióhoz, televízióhoz stb., akkor zaj hallható. Ne használja ilyen készülékek közelében.

Rádióállomások automatikus programozása

A kellően erős sugárzási jelű rádióállomásokat automatikusan eltárolhatja a készülék memóriájában. Az állomások beprogramozása után azokat a megfelelő programhely gombjának megnyomásával választhatja ki. Legfeljebb 40 állomást programozhat be, 30 állomást FM-sávon, 10 állomást pedig AM-sávon.

1 A RADIO ON/BAND gomb megnyomásával válassza az "FM" vagy "AM" sávot.

2 Mozdítsa el a kezelőgombot a ►II•MODE felirat irányába és tartsa úgy, amíg a kijelzőn meg nem jelenik a "PRESET" felirat.

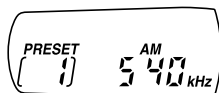

3 Mozdítsa el a kezelőgombot a ►II•MODE felirat irányába és tartsa úgy, amíg a kijelzőn az **A** jelzés villogni nem kezd.

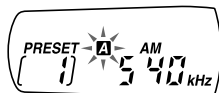
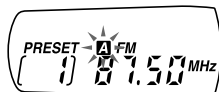

4 Mozdítsa el a kezelőgombot a ►II•MODE felirat irányába.

Az állomások a memóriában az alacsonyabb frekvenciáktól a magasabb frekvenciák felé kerülnek eltárolásra (az első programhelytől kezdődően).

Rádióállomások manuális programozása

Ha egy állomás a gyenge jel miatt automatikusan nem programozható be, akkor azt manuálisan kell beprogramoznia.

Ha egy állomást egy bizonyos programhelyre szeretne beprogramozni, akkor azt manuálisan kell elvégeznie.

1 A RADIO ON/BAND gomb megnyomásával válassza az "FM" vagy "AM" sávot.

2 Mozdítsa el a kezelőgombot a ►II•MODE felirat irányába és tartsa úgy, amíg a kijelzőről el nem tűnik a "PRESET" felirat.

3 Hangoljon arra az állomásra, amit be szeretne programozni.

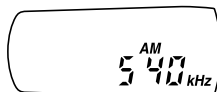

4 Mozdítsa el a kezelőgombot a ►II•MODE felirat irányába és tartsa úgy, amíg a kijelzőn villogni nem kezd az [M] jelzés és a programhely száma.



Nyomja meg a kívánt programhely számát



Nyomja meg a kívánt programhely számát

5 A kívánt csatorna behangolásához mozdítsa a kezelőgombot ◀◀/F- vagy ►►/F+ irányba, amíg a kijelzőn meg nem jelenik a kívánt programhely száma.



- 6** Mozdítsa el a kezelőgombot a ►||•MODE felirat irányába és tartsa úgy, amíg a kijelzőről el nem tűnik a programhely száma.

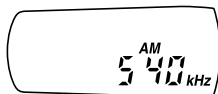

Programozott rádióállomások hallgatása

Az állomásokat a programhely számához tartozó gomb megnyomásával választhatja ki.

- 1** A RADIO ON/BAND gomb megnyomásával válassza az "FM" vagy "AM" sávot.
- 2** A kívánt csatorna behangolásához mozdítsa a kezelőgombot I◀◀/F- vagy ▶▶/F+ irányba, amíg a kijelzőn meg nem jelenik a kívánt programhely száma.
-

A G-PROTECTION funkció

A G-PROTECTION funkció kiváló védelmet biztosít a hangzásbeli ugrások ellen akkor is, ha a készüléket kocogás közben használja. Ez az eljárás a hagyományos módszernél magasabb színvonalú rázkódás elleni védelmet tesz lehetővé.

Futás közben úgy tartsa a CD-lejátszót, hogy az OPEN kapcsoló fölfelé nézzen.

Állítsa a G-PROTECTION funkciót (a fedél alatt) "ON" (bekapcsolva) állapotúra.



A G-PROTECTION funkció kikapcsolása

Állítsa a G-PROTECTION kapcsolót "OFF" állásba.

Megjegyzés

A zenében ugrást hallhat:

- ha a CD-lejátszót a megengedettnél erősebb folyamatos rázkódás éri,
- szennyezett vagy karcos felületű CD-lemez lejátszásakor.

A mély hang kiemelése (SOUND)

Lehetőség van kiemelt mély tartományú zenehallgatásra is.

A "BASS ■" vagy a "BASS ■■■ ." beállítás kiválasztásához nyomja meg a SOUND (hangzás) gombot.

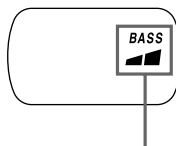
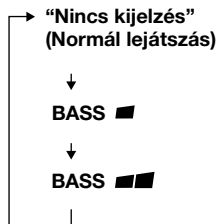

A kiválasztott hangzásmód kijelzése.

A "BASS ■■■ ." beállítással a mély hangzás jobban kiemelhető, mint a "BASS ■" beállítással.

Megjegyzés

Ha a SOUND funkció használatával a hangzás torzulttá válik, csökkentse a hangerőt.

A hallása védelmében (AVLS)

Az AVLS (Automatic Volume Limiter System — automatikus hangerő-korlátozó rendszer) funkció alacsonyan tartja a hangerőt, hogy megóvja a hallását.

Állítsa az AVLS kapcsolót "LIMIT" (korlátozás) állásba.

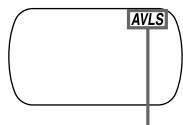

A kijelzés villog, ha a hangerőt megpróbálja egy bizonyos szint fölé növelni.

Az AVLS funkció kikapcsolása

Állítsa az AVLS kapcsolót "NORM" (normál) állásba.

Gombzár (HOLD)

A véletlen gombnyomások elkerülése érdekében a CD-lejátszón lezárhatja a kezelőszerveket.

Csúsztassa el a HOLD (lezárás) gombot a nyíl irányába.

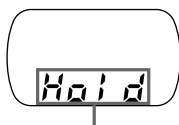
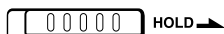

A HOLD funkció bekapcsolása esetén látható.

A gombokat a CD-lejátszón és a beépített digitális tunerrel rendelkező LCD-kijelzős távvezérlőn is lezárhatja. A CD-készüléket távvezérlővel is kezelheti, ha a távvezérlő gombjai nincsenek lezárva.

A gombzár feloldása

Csúsztassa a HOLD gombot a nyíllal ellentétes irányba.

A műveleteknél hallható sípólás kikapcsolása

A CD-lejátszó működtetése közben a fejhallgatóból/fülhallgatóból hallható sípólás kikapcsolható.

1 Áramtalanítsa a CD-lejátszót a tápforrás (hálózati adapter, újratölthető elemek vagy szárazelemek) eltávolításával.

2 A készülék ■/CHG gombjának vagy a beépített digitális tunerrel rendelkező távvezérlő ■/RADIO OFF gombjának lenyomva tartása közben csatlakoztassa az áramforrást.

A sípólás bekapcsolása

Távolítsa el, majd csatlakoztassa az áramforrást a ■/CHG vagy ■/RADIO OFF gomb megnyomása nélkül.

Sztereo berendezés csatlakoztatása

Más sztereo berendezésen keresztül is hallgathatja a CD-lemezt, vagy felvételt is készíthet magnókazettára és MiniDisc lemezre. További tájékoztatáshoz lapozza fel a csatlakoztatott készülék használati utasítását.

Az összekapcsolás előtt kapcsolja ki mindkét berendezést.

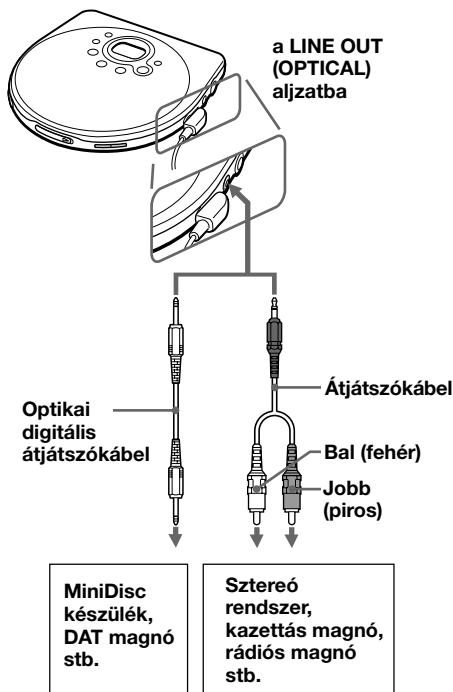

Megjegyzés

- A lejátszás elindítása előtt halkítsa le a csatlakoztatott berendezést, hogy megelőzze a hangfalak esetleges károsodását.
- Felvétel készítéséhez használja a hálózati adaptert. Ha újratölthető elemet vagy szárazelemet használ, azok felvétel közben lemerülhetnek.
- Úgy állítsa be a hangerőt, hogy a hang ne legyen torzított.

Átjátszókábel használata

- A fejhallgató/fülhallgató hangerejét nem szabályozhatja sem a készülék sem a beépített digitális tunerrel rendelkező LCD-kijelzős távirányító kezelőszerveivel.
- Ha a hangzás torzított, a készüléket REMOTE jackaljzathoz csatlakoztassa.

Optikai digitális átjátszókábel használata

A CD-lemez felvételéhez MiniDisc, DAT vagy más készülékkel a felvételi folyamat megkezdése előtt a CD-lejátszónak szünet üzemmódban kell lennie.

A SOUND funkció átjátszókábel használata esetén

A funkció elérhetőségét a használt átjátszókábel függvényében az alábbi táblázat mutatja:

	SOUND
Átjátszókábel	Nem
Optikai digitális átjátszókábel	Igen*

* Csak a /REMOTE jackkimenetre való csatlakoztatás esetén működik, a LINE OUT (OPTICAL) kimenetnél a funkció nem használható.

Kísérőszöveg (a CD-lemez kísérőszövegének másolása)

A Kísérőszöveg funkció segítségével a szöveges adatokat is tartalmazó CD-lemezről átmásolhatja a zeneszámok adatait. A CD-lejátszót olyan Sony MD Walkman készülékhez csatlakoztatva, amely támogatja a Kísérőszöveg funkciót (MZ-R90/R91), lehetősége nyílik a CD-lemezen található szöveges adatok MD-lemezre rögzítésére. A csatlakoztatáshoz egy optikai digitális átjátszókábel (POC-5B vagy más típus; nem tartozék) és egy RK-TXT1 szövegadat-átviteli kábel (nem tartozék) szükséges.

További tájékoztatáshoz lapozza fel az MD Walkman készülék használati utasítását.

A CD-lejátszó használata gépkocsiban

Az autós magnetofonhoz csatlakoztatva hallgathatja CD-lejátszóját gépkocsiban is.

Ehhez a CD-lejátszóhoz nem használható az autós tartótálca.

Gépkocsiban történő használat esetén helyezze a lejátszót olyan biztonságos helyre, ahol nem zavarja a vezetésben.

Szükséges autós tartozékok

A CD-lejátszó autós magnetofonhoz való csatlakoztatásához a "Tartozékok (mellékelt/kiegészítő)" című részben felsoroltak közül a következők tartozékokra van szükség:

- Szivargyújtó kábel
- Autós csatlakozókészlet*

A részletekről a tartozékokhoz adott kezelési utasításokban olvashat.

* Csatlakozókábel használata esetén előfordulhat, hogy zaj hallható. A zaj csökkentéséhez célszerű Sony autós csatlakozókészletet használni.

Bekapcsolt gyújtás funkció (szivargyújtó kábel használata esetén)

Ezzel a szolgáltatással a CD-lejátszó a gépkocsi motorjának leállításakor (az indítókulcs elfordításakor) automatikusan leáll, még akkor is, ha a készülék elemről is működne. Ez a funkció néhány autótípusnál nem működik.

Megjegyzés

Csak a "Tartozékok (mellékelt/kiegészítő)" fejezetben felsorolt szivargyújtó kábelt használja. Bármilyen más kábel használata esetén túlmelegedés, tűz vagy egyéb hibás működés fordulhat elő.

► Tápforrás csatlakoztatása

Az alábbi tápforrásokat használhatja:

- Újratölthető elemek
- Hálózati adapter (lásd: “CD-lemez lejátszása”)
- LR6 (AA méretű) szárazelemek

Az elemek élettartamáról és töltési idejéről a “Műszaki adatok” fejezetben talál bővebb tájékoztatást.

Újratölthető elemek használata

Az első használat előtt töltsse fel az elemeket. A CD-lejátszóhoz csak az alábbi újratölthető elemeket használhatja.

- NC-WMAA
- NH-WM2AA

1 Nyissa ki az elemtartót.

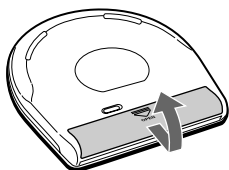

(hátlap)

2 Helyezzen be két újratölthető elemet úgy, hogy a + jelzések az elemtartón belüli feliratok felé mutassanak, majd csukja be a fedelet.

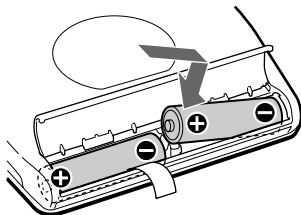

3 Csatlakoztassa a hálózati adaptert a CD-lejátszó DC IN 4.5 V jackaljzatába és a hálózati csatlakozóaljzatba, majd a töltéshez nyomja meg a ■/CHG gombot.

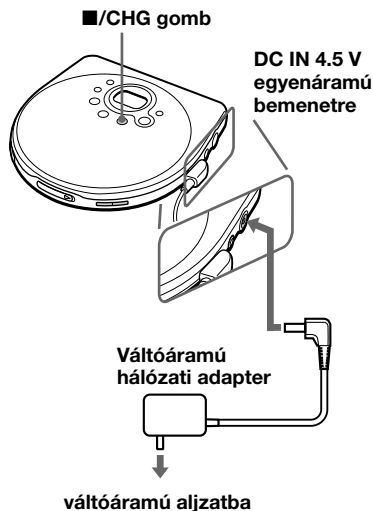

A CD-lejátszó feltölti az elemeket. A kijelzőn megjelenik a “CHG” jelzés, és az [] jel egyes szegmensei egymás után kitöltve jelennek meg. Miután az elemek teljesen feltöltődtek, a “CHG” jelzés és az [] jel eltűnik.

Ha a töltés befejezése után megnyomja a ■/CHG gombot, akkor a kijelzőn villogni kezd az [] jelzés, és megjelenik a “Full” felirat.

4 Húzza ki a hálózati adaptert.

Az újratölthető elemek kivétele

Vegye ki az elemeket az ábrán látható módon.

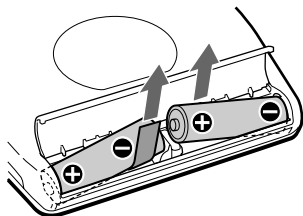

Mikor kell tölteni az elemeket

A kijelzőn ellenőrizheti az elemek pillanatnyi töltését.



Az elemek töltése maximális.



Az elemek kezdenek lemerülni.





Az elemek töltése alacsony.

Lo batt* Az elemek lemerültek.

* Sípoló hang.

Az újratölthető elem élettartamának maximális kihasználása érdekében csak akkor töltsze azt fel, ha már teljesen lemerült.

Megjegyzés

- A kijelző az  elem töltöttségi állapotát hozzávetőleges pontossággal mutatja. Egy szegmens nem minden esetben a töltés egynegyedét jelenti.
- A működési körülményektől függően az  jel több vagy kevesebb szegmense jelenhet meg.

Mikor kell kicserélni az újratölthető elemeket

Ha az újratölthető elemek egy feltöltéssel számított használati ideje körülbelül a megszokott idő felére csökken, cserélje ki azokat.

Megjegyzés az újratölthető elemmel kapcsolatban

Új vagy hosszú ideje nem használt újratölthető elemnél a maximális kapacitás csak néhány töltési-kisütési ciklus után érhető el.

Az újratölthető elemek szállítása

A nemkívánatos hőhatások elkerülése érdekében a tartozékként szállított elemtartót használja. Ha az újratölthető elemek fémtárgyakkal érintkeznek, a rövidzárlat melege miatt tüzet okozhat.

Az elemtartó fedelének visszahelyezése

Ha az elemtartó fedele a készülék elejtése vagy más külső behatás miatt leesne, az alábbi ábrán látható módon illesztheti azt vissza.

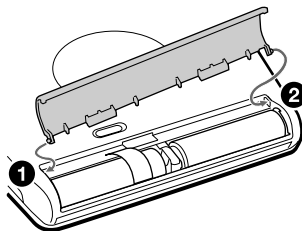

Szárazelemek használata

A CD-lejátszóban csak az alábbi szárazelemtípust használja:

- LR6 (AA méret) alkáli elem

Megjegyzés

Szárazelemek használatakor győződjön meg arról, hogy a hálózati adaptert kihúzta.

1 Nyissa ki az elemtartót.

2 Helyezzen be két LR6 (AA méretű) alkáli elemet ügyelve arra, hogy a ⊕ jelzések az elemtartón belüli feliratok felé mutassanak.

Az elemek kivétele

Vegye ki az elemeket az újratölthető elemekhez hasonlóan.

Mikor kell kicserélni az elemeket

A kijelzőn ellenőrizheti az elemek pillanatnyi töltését.



Az elemek töltése maximális.



Az elemek kezdenek lemerülni.



Az elemek töltése alacsony.



Lo batt* Az elemek lemerültek.

* Sípoló hang.

Ha az elemek lemerültek, mindkettőt cserélje ki újakra.

Megjegyzések a tápforrással kapcsolatban

Ha sokáig nem használja a CD-lejátszót, vegye ki az elemeket, és húzza ki a hálózati adaptert.

A hálózati adapterrel kapcsolatban

- Csak a mellékelt vagy a "Tartozékok (mellékelt/kiegészítő)" fejezetben javasolt hálózati adaptert használja. Más hálózati adapter hibás működést okozhat.

A csatlakozódugó polaritása



- A hálózati adaptert ne a vezetéknel, hanem magánál az adapternél fogva húzza ki a hálózati csatlakozóaljzatból.
- Ne fogja meg nedves kézzel a hálózati adaptert.

A tölthető és szárazelemekkel kapcsolatban

- Ne próbálja meg feltölteni a szárazelemeket.
- Ne dobja az elemeket tűzbe.
- Ne hordja az elemeket fémpénzekkel vagy egyéb fémtárgyakkal együtt. Az elemek pólusait a fémdarabok összezárhatják, és ettől hő keletkezhet.
- Ne keverjen újratölthető elemeket szárazelemekkel.
- Ne keverjen régi elemeket újakkal.
- Ne használjon együtt különböző típusú elemeket.
- Ha az elemeket hosszú ideig nem használja, távolítsa el azokat.
- Ha az elem szivárog, törölje ki az elemtartót, majd helyezzen be új elemeket. Ha a folyadék bőrfelületre került, azt bő vízzel öblítse le.

Óvintézkedések

A biztonság érdekében

- Ha bármilyen tárgy vagy folyadék kerül a CD-lejátszó belsejébe, azonnal húzza ki a hálózati adaptert a hálózati csatlakozóaljzatból, és a további működtetés előtt ellenőriztesse a készüléket szakemberrel.
- Ne helyezzen semmiféle idegen tárgyat a DC IN 4.5 V (külső tápellátás) csatlakozóba.

A lejátszóval kapcsolatban

- A lejátszó lencsését tartsa tisztán, ne érintse azt meg. Ha hozzáér, a lencse megsérülhet, és a lejátszó nem fog megfelelően működni.
- Ne helyezzen nehéz tárgyat a készülékre. A lejátszó és a CD-lemez is megsérülhet.
- Ne helyezze a készüléket hőforrás közelébe, vagy ahol közvetlen napfény, nagy por, homok, nedvesség, eső vagy hirtelen mechanikai behatás érheti. Ne hagyja a lejátszót ferde vagy billegő felületen, vagy felhúzott ablakú autóban.
- Ha a CD-lejátszó interferenciát okoz a rádió- vagy televízióadás vételében, kapcsolja ki vagy helyezze távolabb a rádió- vagy tévékészüléktől.

A CD-lemez kezelésével kapcsolatban

- A CD-lemez tisztán tartása érdekében csak a széleinél fogja azt meg. Ne érintse a felületét.
- Ne ragasszon papírt vagy ragasztószalagot a CD-lemezre.

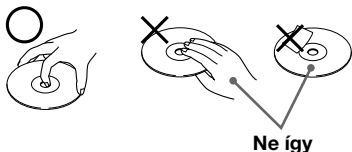

- Ne tegye ki a CD-lemezt közvetlen napfény vagy hőforrás, például forró levegőt fűvő berendezés hatásának. Ne hagyja a CD-lemezt napon parkoló autóban.

A fülhallgatókkal/fejhallgatókkal kapcsolatban

Biztonság az úton

Ne használjon fülhallgatót/fejhallgatót autóvezetés, kerékpározás vagy bármilyen motorizált jármű vezetése, kezelése közben. Ez balesetet okozhat, és néhány helyen tiltott is. Potenciális veszélyt jelent a séta közben fejhallgatón keresztül nagy hangerővel történő zenehallgatás is, különösen gyalogátkelőhelyen. Potenciálisan veszélyes helyzetekben különös figyelemmel járjon el, vagy szüneteltesse a készülék használatát.

A hallása védelmében

Kerülje a fejhallgatóval/fülhallgatóval keresztül nagy hangerővel történő zenehallgatást. A hallásszakértők óva intenek a folyamatos hangos, hosszan tartó zene hallgatásától. Ha csengeni kezd a füle, halkítsa le a készüléket, vagy szüneteltesse használatát.

Odafigyelés másokra

Tartsa a hangerőt mérsékelt szinten. Így meghallhatja a környezeti zajokat, és figyelemmel tud lenni az Önt körülvevő embertársaira.

Karbantartás

A készülékház tisztítása

Használjon vízzel vagy enyhe tisztítószeroldattal megnedvesített puha ruhadarabot. Ne használjon alkoholt, benzint vagy hígítót.

Hibaelhárítás

Ha a probléma az alábbi ellenőrzések elvégzése után még fennáll, kérjük lépjen kapcsolatba a legközelebbi Sony márkakereskedővel.

CD-lejátszó

Hibajelenség	A hiba oka és/vagy kijavítása
A hangerő nem növelhető a VOLUME + gomb többszöri megnyomásával.	→ Állítsa az AVLS kapcsolót "NORM" állásba. (18. oldal) → A fejhallgató/fülhallgató a LINE OUT (OPTICAL) jackaljzatba van csatlakoztatva. Csatlakoztassa azt a  /REMOTE jackaljzatba. (6. oldal)
Nincs hang, vagy csak zaj hallatszik.	→ Ellenőrizze a csatlakozókat. (6. oldal) → A csatlakozók elszennyeződtek. A csatlakozókat rendszeresen tisztítsa száraz, puha ruhadarabbal.
Szárazelemek használatával rövid a lejátszási idő.	→ Ne mangán, hanem alkáli elemeket használjon. (24. oldal) → Cserélje ki az elemeket új LR6 (AA méretű) alkáli elemekre. (24. oldal)
Újratölthető elemek használatával rövid a lejátszási idő.	→ Töltse fel, majd süsse ki több alkalommal az újratölthető elemeket. (22., 23. oldal)
A ►II gomb megnyomásakor a "Lo batt" vagy a "00" kijelzés látható. A CD-lemezt nem lehet lejátszani.	→ Az újratölthető elemek elhasználódtak. Töltse fel az elemeket. (22., 23. oldal) → Cserélje ki az elemeket új LR6 (AA méretű) alkáli elemekre. (24. oldal)
A "HI dc In" felirat jelenik meg a kijelzőn.	→ Csak a "Tartozékok (mellékelt/kiegészítő)" fejezetben felsorolt hálózati adaptereket, illetve autós kábeleket használja. (30. oldal) → Áramtalanítsa a készüléket, majd helyezze vissza az elemeket, vagy csatlakoztassa újra a hálózati adaptert. (6., 22., 23., 24. oldal)
A CD-lemezt nem lehet lejátszani, vagy a "no DISC" felirat jelenik meg a kijelzőn, pedig a CD-lemez a készülékben van.	→ A CD-lemez szennyezett vagy hibás. (25. oldal) → A CD-lemezt a feliratos felével felfelé helyezze be. (6. oldal) → Pára csapódhatott le a készülékben. Hagyja néhány óráig száradni a készüléket, amíg a pára elpárolog. → Csukja be megfelelően az elemtartó fedelét. (22. oldal) → Győződjön meg arról, hogy az elemek helyesen vannak behelyezve. (22-24. oldal) → Csatlakoztassa a hálózati adaptert biztonságosan a hálózati csatlakozóaljzatba. (6. oldal)
A "Hold" jel látható a kijelzőn a gombok megnyomásakor, és a CD-lemezt nem lehet lejátszani.	→ A gombok le vannak zárva. Csúsztassa vissza a HOLD kapcsolót. (18. oldal)

CD-lejátszó

Hibajelenség	A hiba oka és/vagy kijávítása
A hangerő nem növelhető a CD-lejátszó VOLUME +/- gombjának megnyomásával.	→ A CD-lejátszó audiokészülékhez van csatlakoztatva. A hangerő a csatlakoztatott készülék hangerő-szabályozójával módosítható. (20. oldal)
Optikai digitális csatlakoztatással történő felvétel során a zeneszám sorszáma nem rögzíthető megfelelően.	→ Rögzítse újra a zeneszám sorszámát a DAT magnó, MiniDisc vagy más készülék segítségével. (20. oldal) → Lapozza fel a felvevő készülék használati útmutatóját. (20. oldal)
A CD-lejátszó nem tölti az újratölthető elemeket.	→ Miközben nincs lejátszás, nyomja meg a ■/CHG gombot. (22. oldal)
Az elemcsere után a hangerő megváltozik.	→ Az elemcsere után a CD-lejátszó hangereje a gyárilag beállított érték lesz.
Lejátszás közben a kijelzőn az eltelt idő vagy más jelzés látható a "–" jelzés kíséretében.	→ Vegye ki, majd helyezze be újra az CD-lemezt.

Rádió

Hibajelenség	A hiba oka és/vagy kijávítása
Az LCD-kijelzős távvezérlő kijelzőjén "– – – –" látható, és a rádió nem működik.	→ A készülékhez tartozó távvezérlő nem ehhez a CD-készülékhez van csatlakoztatva. A távvezérlőt csak ezzel a készülékkel használja. → Ha a CD-készüléket hálózati adatterről működteti, akkor a rádió nem működik. Húzza ki a hálózati adaptert, és helyezzen elemeket a készülékbe. (12., 22., 24. oldal) → Miután a kijelzőről eltűnt a "– – – –" jelzés vagy a "no dISC" felirat, nyomja meg újra a távvezérlő RADIO ON/BAND gombját.
☐☐ látható az LCD-kijelzős távvezérlő kijelzőjén, és a rádió nem működik.	→ Az újratölthető akkumulátorok elhasználódtak. Töltse fel őket. (22., 23. oldal) → A szárazelemek elhasználódtak. Cserélje ki az elemeket új LR6 (AA méretű) alkáli elemekre. (24. oldal)
A hangerő CD és rádió hallgatásakor különböző.	→ A hangerőt külön állíthatja be a CD és a rádió használata esetén.
A rádiót nem tudja kikapcsolni a ■/RADIO OFF gomb lenyomva tartásával.	→ Engedje el a ■/RADIO OFF gombot. Rádió hallgatásakor a kikapcsolás a ■/RADIO OFF gomb elengedésével történik.

Műszaki adatok

CD-lejátszó

Rendszer

Compact disc digital audio system

A lézerdíoda adatai

Anyaga: GaAlAs

Hullámhossz: $\lambda = 780 \text{ nm}$

Sugárzás tartama: folyamatos

Lézerteljesítmény: max. $44,6 \mu\text{W}$

(A tárgylencse felszínétől 200 mm-re mérve az optikai érzékelő egységen 7 mm-es apertúrával.)

D-A átalakítás

1 bites, kvarcvezérelt

Frekvenciaátvitel

20 - 20 000 Hz $^{+1}_{-2}$ dB (EIAJ CP-307 alapján mérve)

Kivezélés (4,5 V bemeneti szintnél)

Kimenet (sztereó minicsatlakozó)

Kimeneti szint 0,7 V effektív érték
47 k Ω javasolt terhelőimpedancia
10 k Ω fölött

Fejhallgatók (sztereó minicsatlakozó)

Kb. 5 mW + kb. 5 mW 16 Ω
(Kb. 1 mW + kb. 1 mW 16 Ω)*

*Franciaországi vevők számára

Optikai digitális kimenet (optikai kimenet aljzat)

Kimeneti szint: -21 - -15 dBm
Hullámhossz: 630 - 690 nm
csúcshinténel

Rádió (LCD-kijelzős távvezérlő beépített digitális tunerrel)

Frekvenciatartomány

FM: 87,5 - 108,0 MHz

AM: 531 - 1 602 kHz

Antenna

FM: fejhallgató/fülhallgató vezetékantenna

AM: beépített ferritantenna

Általános

Energiaellátás

Az Ön által vásárolt készülék területi kódja szerint. Ellenőrizze a csomagoláson található vonalkódcímke bal felső sarkában.

- Két Sony NC-WMAA újratölthető elem: 2,4 V DC
- Sony NH-WM2AA újratölthető elem: 2,4 V DC
- Két LR6 (AA méretű) ceruzaelem: 3 V DC
- Hálózati adapter (DC IN 4.5 V jack):
U2/CA2/E92/MX2 típus: 120 V, 60 Hz
CED/CET/CEW/CEX/CE7/EE/EE1/E13/G5/G6/G7/G8 típus: 220 - 230 V, 50/60 Hz
CEK/3CE7 típus: 230 - 240 V, 50 Hz
EA3 típus: 110 - 240 V, 50/60 Hz
AU2 típus: 240 V, 50 Hz
JE.W/E33 típus: 100 - 240 V, 50/60 Hz
HK2 típus: 220 V, 50/60 Hz
AR1/CN2 típus: 220 V, 50 Hz
- Sony DCC-E345 szivargyújtó kábel autóakkumulátorról történő üzemeltetéshez: 4,5 V DC

Az elemek élettartama* (órában)

(A CD-lejátszót vízszintes, stabil felületen működtetve.)

A lejátszási idő a CD-lejátszó funkcióinak használatától is függ.

Tápforrás	G-PROTECTION		RADIO
	be	ki	be
Két NC-WMAA (kb. 3 órai töltéssel**)	8	7	14
NH-WM2AA (kb. 4 órai töltéssel**)	18	15	30
Két alkáli elem: LR6(SG) Sony	32	28	50

* Az érték mérése az EIAJ szabvány szerint történt (Electronic Industries Association of Japan).

** A töltési idő az újratölthető elem korábbi használatától is függ.

Működési hőmérséklet

5°C - 35°C

Méretek (sz/m/h) (védőalkatrészek és vezérlőeszközök nélkül)

Kb. 131,6 × 25,0 × 141,4 mm

Tömeg (tartozékok nélkül)

Kb. 185 g

A kivitel és a műszaki adatok előzetes bejelentés nélkül változhatnak.

Tartozékok (mellékelt/kiegészítő)

Mellékelt tartozékok

Az Ön által vásárolt készülék területi kódja szerint. Ellenőrizze a csomagoláson található vonalkódcímke bal felső sarkában.

- Váltóáramú hálózati adapter (1)
- Fejhallgató/fülhallgató (LCD-kijelzős távvezérlő beépített digitális tunerrel) (1)
- Újratölthető akkumulátorok (2)
- Elemtartó (1)
- Hordtáska (1)

Kiegészítő tartozékok

Hálózati adapter	AC-E45HG
Aktív hangszórórendszer	SRS-T1 SRS-Z500
Szivargyújtó kábel	DCC-E345
Szivargyújtó kábel autós csatlakozó készlettel	DCC-E34CP
Autós csatlakozókészlet	CPA-9C
Átjátszókábel	RK-G129HG RK-G136HG
Optikai digitális átjátszókábel	POC-5B POC-10B POC-15B POC-5AB POC-10AB POC-15AB
CD-szöveg csatlakozókábel	RK-TXT1
Újratölthető elem	NH-WM2AA
Fülhallgató	MDR-E848LP MDR-EX70LP
Fejhallgató	MDR-A44L MDR-A110LP

Előfordulhat, hogy a márkakereskedőjénél nem kapható minden a felsorolt tartozékok közül. Kérdezze meg márkakereskedőjét, mely tartozékok vannak forgalomban az Ön országában.

Kiegészítő fejhallgató/fülhallgató csatlakoztatása a mellékelt távirányítóhoz

Csak sztereó minicsatlakozóval felszerelt fejhallgatót használjon. Mikrocsatlakozóval felszerelt fejhallgató nem használható.

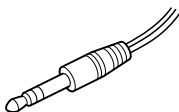

Sztereó minicsatlakozó

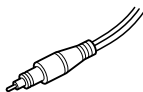

Mikrocsatlakozó

<http://www.sony.net/>

Sony Corporation Printed in Malaysia