

SONY



© 2007 Sony Corporation Printed in Malaysia
3-093-018-52 (1)

Guida rapida
NW-E013 / E015 / E016 / E013F / E015F / E016F

Informazioni sul manuale

- Le modalità d'uso del lettore sono descritte nella presente "Guida rapida", nelle "Istruzioni per l'uso" (file PDF) e nella Guida di SonicStage (disponibile tramite il menu "Guida" di SonicStage) e così via.
- **Guida rapida:** spiega il funzionamento di base del lettore, incluse le operazioni di importazione, trasferimento e riproduzione di brani musicali.
- **Istruzioni per l'uso:** spiega le funzioni avanzate del lettore e contiene informazioni sulla soluzione di eventuali problemi.
- **Guida di SonicStage:** spiega i dettagli relativi all'uso del software SonicStage.
- **Precauzioni:** forniscono indicazioni importanti per evitare danni e incidenti.
- **Guida alla soluzione dei problemi:** descrive sintomi, cause e soluzioni agli eventuali problemi del lettore.

Per ottenere ulteriori informazioni sulle funzioni avanzate del lettore

- Consultare le Istruzioni per l'uso (file PDF). Per visualizzare le Istruzioni per l'uso:
 - Fare clic su [Start] – [Tutti i programmi] – [SonicStage] – [Istruzioni per l'uso serie NW-E010].
 - È necessario che sul computer sia installato il software Adobe Acrobat Reader 5.0 o successivo oppure Adobe Reader.
 - È possibile scaricare gratuitamente Adobe Reader da Internet.

Informazioni aggiornate

In caso di domande o problemi relativi al presente prodotto, visitare i siti Web agli indirizzi riportati di seguito.

Per i clienti negli Stati Uniti: <http://www.sony.com/walkmansupport>

Per i clienti in Canada: <http://www.sony.ca/ElectronicsSupport/>

Per i clienti in Europa: <http://support.sony-europe.com/DNA>

Per i clienti nell'America Latina: <http://www.sony-latin.com/pa/info/>

Per i clienti in altri paesi/altre regioni: <http://www.css.ap.sony.com>

Per i clienti che hanno acquistato i modelli per l'estero:

<http://www.sony.co.jp/overseas/support/>

Sommario

| | |
|---|-----------|
| Introduzione | 6 |
| Operazioni preliminari..... | 8 |
| Elementi in dotazione | 8 |
| Carica della batteria..... | 9 |
| Installazione di SonicStage | 10 |
| Importazione di file audio | 12 |
| Trasferimento di file audio..... | 14 |
| Riproduzione di file audio | 16 |
| Accensione e spegnimento del lettore..... | 17 |
| Per eliminare brani | 17 |
| Parti e comandi | 18 |
| Informazioni sul menu HOME..... | 22 |
| Ascolto della radio FM | |
| (solo NW-E013F/E015F/E016F)..... | 24 |

Apparecchio fabbricato in conformità all'art. 2 Comma 1 del D.M. 28.08.1995 n. 548

Nota per i clienti nei paesi in cui sono in vigore le Direttive UE

In base alla Direttiva UE, EMC e R&TTE, relativa alla sicurezza del prodotto, il presente apparecchio è un prodotto di Sony Corporation, 1-7-1 Konan, Minato-ku, Tokyo, Giappone. Il Rappresentante Autorizzato è Sony Deutschland GmbH, Hedelfinger Strasse 61, 70327 Stuttgart, Germania. Per qualsiasi questione riguardante l'assistenza o la garanzia, rivolgersi agli indirizzi che si trovano nei documenti di assistenza o di garanzia.

Avviso per gli utenti

- L'uso dei brani musicali registrati è consentito esclusivamente a scopo privato. L'uso del materiale musicale ad altri scopi richiede l'autorizzazione dei proprietari del copyright.
- Sony non può essere ritenuta responsabile di registrazioni/download incompleti o di dati danneggiati a causa di problemi del lettore o del computer.
- La possibilità di visualizzare le lingue del software in dotazione dipende dall'OS installato sul computer in uso. Per risultati migliori, verificare che l'OS installato sia compatibile con la lingua desiderata che si desidera visualizzare.
 - Non si garantisce che tutte le lingue potranno essere visualizzate correttamente in SonicStage.
 - I caratteri creati dall'utente e altri caratteri speciali potrebbero non essere visualizzati correttamente.
- A seconda del tipo di testo e dei caratteri, è possibile che le indicazioni a schermo del lettore non vengano visualizzate correttamente. Ciò può essere dovuto a una delle seguenti condizioni:
 - Capacità insufficiente del lettore collegato.
 - Problemi di funzionamento del lettore.
 - Lingua o caratteri delle informazioni di contenuto non supportati dal lettore.

Informazioni sull'elettricità statica generata dal corpo umano

È possibile che, in rari casi, il lettore non funzioni a causa di una forte elettricità statica generata dal corpo umano. In tal caso, non utilizzare il lettore per un periodo compreso tra circa 30 secondi e 1 minuto. Dopo tale periodo, sarà possibile utilizzare il lettore normalmente.

Informazioni sulla formazione di condensa

Se, ad esempio, il lettore viene spostato repentinamente da un ambiente freddo ad uno caldo oppure se viene utilizzato in una stanza in cui l'impianto di riscaldamento è appena stato acceso, è possibile che al suo interno si formi temporaneamente della condensa.

La formazione di condensa è un fenomeno per cui l'umidità nell'aria aderisce a superfici quali pannelli di metallo e simili e si trasforma in liquido. Se all'interno del lettore si forma della condensa, lasciarlo spento finché la stessa non evapora. Se il lettore viene utilizzato quando al suo interno è presente della condensa, è possibile che si verifichino problemi di funzionamento.

Informazioni sui campioni dei dati audio

Nel lettore sono preinstallati alcuni campioni di dati musicali. Per cancellare questi dati audio, è possibile utilizzare SonicStage.

Se i campioni dei dati audio vengono eliminati, non è possibile ripristinarli. Non saranno forniti dati sostitutivi.

Introduzione

Complimenti per l'acquisto del modello NW-E013/E015/E016/E013F/E015F/E016F*.
Per cominciare ad utilizzare il lettore, è necessario innanzitutto importare i brani musicali nel computer utilizzando il software SonicStage, quindi trasferirli nel lettore.
Una volta trasferiti i brani nel lettore, è possibile ascoltarli in qualsiasi momento.
Installare il software "SonicStage" sul computer utilizzando il CD-ROM in dotazione.

1 Operazioni preliminari

(Vedere pagina 8)

2 Importazione di file audio

(Vedere pagina 12)

3 Trasferimento di file audio

(Vedere pagina 14)

4 Riproduzione di file audio

(Vedere pagina 16)

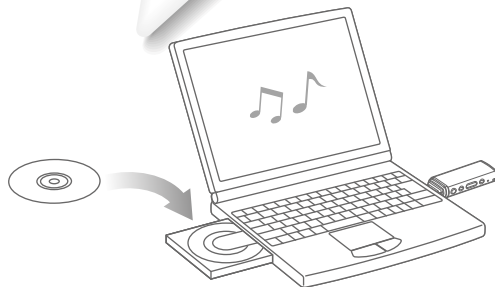

* Alcuni modelli potrebbero non essere disponibili, a seconda del paese/della regione in cui è stato acquistato il lettore.

1 Operazioni preliminari

Elementi in dotazione

Verificare che siano presenti i seguenti elementi.

- Cuffie (1)
- CD-ROM*¹ (1)
 - Software SonicStage
 - Istruzioni per l'uso (file PDF)
- Guida rapida (il presente manuale) (1)
- Precauzioni (1)
- Guida alla soluzione dei problemi (1)

*¹ Non tentare di riprodurre il presente CD-ROM mediante un lettore di CD audio.

Carica della batteria

La batteria del lettore si ricarica collegando quest'ultimo a un computer acceso. Rimuovere il coperchio USB e collegare il connettore USB a una porta USB del computer.

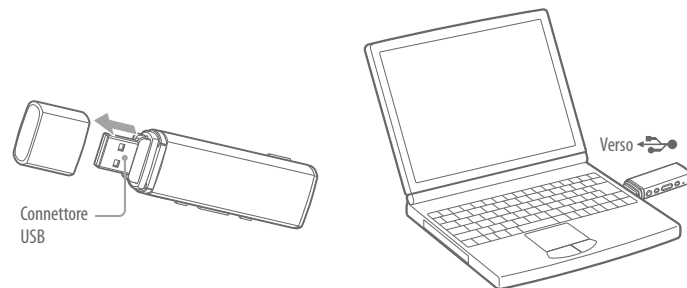

Quando l'indicatore della durata residua della batteria indica **Full**, significa che la carica è completa. Se il lettore viene utilizzato per la prima volta oppure se non è stato utilizzato per un lungo periodo, ricaricarlo completamente finché sullo schermo non viene visualizzata l'indicazione **Full**. La carica richiede circa 60 minuti qualora la batteria sia completamente scarica.



Nota

- Prestare attenzione a non urtare accidentalmente il lettore, né sottoporlo a pressione, quando è collegato al computer. Diversamente si potrebbero causare danni.

Installazione di SonicStage

Per installare SonicStage, attenersi alle seguenti istruzioni.

Per installare SonicStage e le Istruzioni per l'uso (file PDF), attenersi alle istruzioni.

Se SonicStage è già installato, verrà sovrascritto. Tutte le funzioni e i dati audio appartenenti all'installazione precedente verranno mantenuti nella nuova installazione. Si consiglia di creare una copia di backup dei dati mediante SonicStage.

1 Accendere il computer e avviare Windows.

Accedere come amministratore.

2 Uscire da eventuali programmi in esecuzione sul computer.

Accertarsi di uscire da eventuali software antivirus, onde evitare di sovraccaricare la CPU.

3 Inserire il CD-ROM in dotazione nel computer.

L'installazione guidata viene avviata automaticamente e viene visualizzato il menu principale.

4 Installare SonicStage e le Istruzioni per l'uso (file PDF).

Nel menu principale, fare clic su [Installa SonicStage], quindi seguire le istruzioni a schermo.

A seconda del computer, il processo di installazione potrebbe richiedere 20-30 minuti.

Se richiesto, dopo l'installazione riavviare il computer.

Per installare le Istruzioni per l'uso (file PDF)

Fare clic su [Installa le Istruzioni per l'uso dell'hardware (PDF)], quindi seguire le istruzioni a schermo.

Se non è possibile eseguire correttamente l'installazione

Per ulteriori informazioni, consultare la "Guida alla soluzione dei problemi".

Consultare i seguenti siti Web:

Per i clienti negli Stati Uniti: <http://www.sony.com/walkmansupport>

Per i clienti in Canada: <http://www.sony.ca/ElectronicsSupport/>

Per i clienti in Europa: <http://support.sony-europe.com/DNA>

Per i clienti nell'America Latina: <http://www.sony-latin.com/pa/info/>

Per i clienti in altri paesi/altre regioni: <http://www.css.ap.sony.com>

Per i clienti che hanno acquistato i modelli per l'estero: <http://www.sony.co.jp/overseas/support/>

Se il problema persiste:



Rivolgersi ad un rivenditore Sony.

2 Importazione di file audio

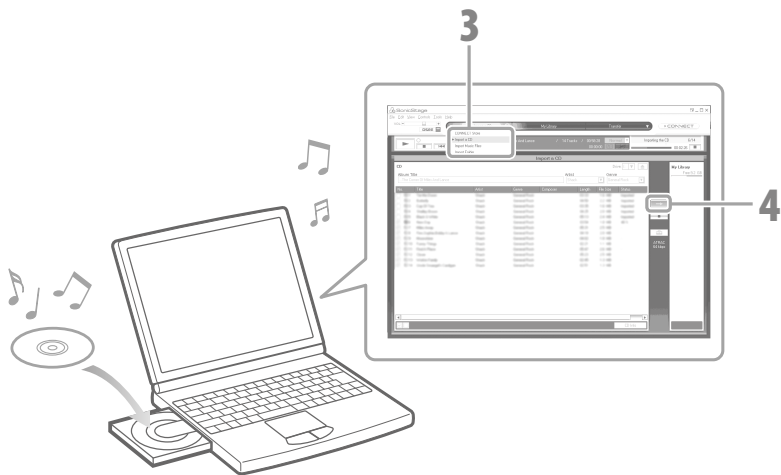
Importare i dati audio nel computer utilizzando SonicStage. Di seguito vengono descritte le modalità di importazione dei brani contenuti nei CD.



Per ulteriori informazioni, consultare la Guida in linea di SonicStage

- 1 Fare doppio clic sull'icona  sul desktop.**
SonicStage viene avviato.
Al primo uso di SonicStage, viene visualizzata la schermata di impostazione iniziale. Attenersi alle istruzioni a schermo.
- 2 Inserire il CD audio contenente i dati che si desidera importare nel disco fisso del computer.**
È possibile ottenere le informazioni sul CD (nome dei brani o dell'artista e così via) connettendosi a Internet.
- 3 Posizionare il puntatore sulla voce [Origine musica] nella parte superiore della schermata, quindi fare clic su [Importa CD].**
Viene visualizzata la schermata di importazione, contenente un elenco dei brani contenuti nel CD.
- 4 Fare clic su  nella parte destra della schermata.**
L'importazione dei dati audio viene avviata.

Suggerimento

- SonicStage è inoltre dotato delle seguenti funzioni aggiuntive.
 - Importazione di file audio scaricati da Internet e file audio memorizzati nel computer, ad esempio i formati di file MP3, WMA*, ATRAC o AAC* e così via.
 - * I file audio in formato WMA/AAC protetti da copyright non possono essere riprodotti sul lettore.
 - Importazione dei soli file audio selezionati da un CD.
 - Modifica dei formati audio e delle velocità di trasmissione dei file audio.

Nota



- Se durante l'uso di SonicStage (registrazione di CD, importazione di dati audio o trasferimento di dati nel lettore) il computer entra nei modi di pausa/standby/ibernazione, è possibile che i dati vengano persi e che SonicStage non venga ripristinato correttamente.

3 Trasferimento di file audio

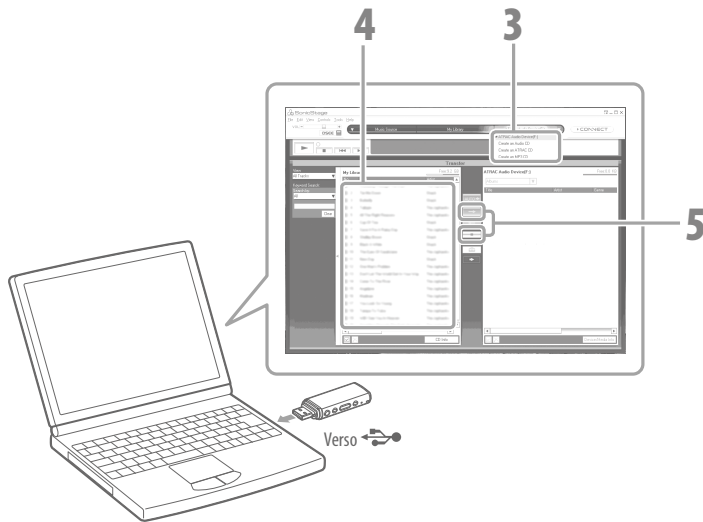
Collegare il lettore al computer, quindi trasferire i dati audio nel lettore.
Per il trasferimento dei brani (dati audio) nel lettore, accertarsi di utilizzare SonicStage. I brani trasferiti utilizzando Windows Explorer non possono essere riprodotti con il lettore.



Per ulteriori informazioni, consultare la Guida in linea di SonicStage

- 1 Fare doppio clic sull'icona  sul desktop.**
SonicStage viene avviato.
- 2 Collegare il lettore direttamente a una porta USB del computer.**
Accertarsi di rimuovere il cappuccio USB, quindi effettuare il collegamento al lettore.
- 3 Posizionare il puntatore su [Trasferisci], quindi selezionare la voce [ATRAC Audio Device] dall'elenco delle posizioni di trasferimento.**
- 4 Selezionare i file audio o gli album che si desidera trasferire.**
- 5 Fare clic su  per avviare il trasferimento.**
Per arrestare il trasferimento, fare clic su .

Nota

- Prestare attenzione a non urtare accidentalmente il lettore, né sottoporlo a pressione, quando è collegato al computer. Diversamente si potrebbero causare danni.

Suggerimenti

- Se un'immagine di copertina per un album viene registrata con SonicStage, è possibile visualizzare tale immagine sul lettore dopo avere trasferito i dati audio nel lettore. Per ulteriori informazioni sulla registrazione di un'immagine di copertina, consultare la Guida di SonicStage.
- È possibile creare elenchi di riproduzione che includano i brani preferiti nell'ordine desiderato e trasferirli in un elenco. Selezionare l'elenco di riproduzione nel modo di visualizzazione di SonicStage per il trasferimento degli elenchi di riproduzione.

4 Riproduzione di file audio

È possibile riprodurre i brani trasferiti nel lettore utilizzando SonicStage.

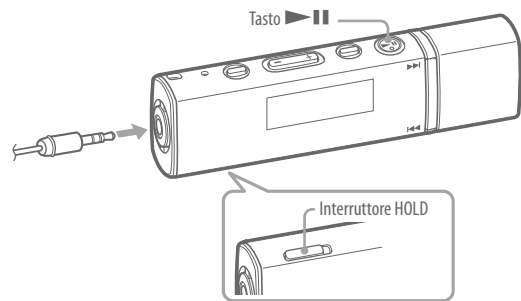

1 Verificare che la funzione HOLD del lettore sia disattivata.

La funzione HOLD viene disattivata facendo scorrere l'interruttore HOLD nella direzione opposta della freccia (▷).

2 Premere il tasto ▶||.

All'avvio della riproduzione, viene visualizzato ▶ mentre, premendo di nuovo il tasto ▶||, viene visualizzato || e la riproduzione viene messa in pausa. Dopo alcuni secondi, viene visualizzata l'indicazione "POWER OFF", il display si spegne automaticamente e il lettore entra nel modo standby.

Suggerimento

- Tramite il lettore, è inoltre possibile effettuare quanto segue. Per ulteriori informazioni, vedere "Riproduzione dei brani" o "Impostazioni" nelle "Istruzioni per l'uso (file PDF)."
 - Modificare l'ordine dei brani
 - Riprodurre i brani in modo ripetuto o in ordine casuale
 - Regolare la qualità audio impostandola sul valore desiderato

Accensione e spegnimento del lettore

Per accendere il lettore

Premere un tasto qualsiasi per accendere il lettore.

Per spegnere il lettore

Durante una pausa di riproduzione o durante la ricezione FM (solo per i modelli NW-E013F/E015F/E016F), premendo il tasto ▶||, dopo alcuni secondi viene visualizzato "POWER OFF" (spegnimento), il display si spegne automaticamente e il lettore entra nel modo standby. In questo modo, il lettore consuma una quantità ridotta di energia della batteria.

Per eliminare brani

Per eliminare i brani memorizzati sul lettore, utilizzare SonicStage. Per ulteriori informazioni, consultare la Guida di SonicStage.

Parte anteriore

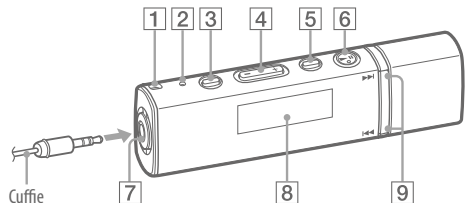

1 Foro per la cinghia

In questo foro, è possibile inserire una cinghia (in vendita separatamente).

2 Tasto RESET

Premendo il tasto RESET con un oggetto appuntito, è possibile azzerare il lettore.

3 Tasto PLAY MODE/SOUND*¹

Consente di impostare il modo di riproduzione. Tenere premuto questo tasto per modificare l'impostazione della qualità audio.





4 Tasto VOL +*²/-

Consente di regolare il volume.

5 Tasto /HOME*¹

Premendo questo tasto durante la riproduzione o la pausa di un brano, è possibile passare dal modo di controllo brano al modo Cartella. Nel modo di controllo brano, il lettore passa al punto iniziale del brano. Nel modo Cartella, il lettore passa al punto iniziale dell'album/artista. Tenere premuto questo tasto per visualizzare il menu HOME (☞ pagina 22).

6 Tasto *²

Consente di avviare la riproduzione di brani. All'avvio della riproduzione, nel display viene visualizzato . Premendo di nuovo il tasto  , viene visualizzato  e la riproduzione si arresta.

7 Presa cuffie

Consente di collegare le cuffie. Inserire la spina fino a quando non scatta in posizione. Se le cuffie non vengono collegate correttamente, l'audio potrebbe presentare problemi.

8 Display

Vedere ☞ pagina 21.

9 Tasto

Consente di selezionare un brano, album, artista o una voce di menu. Mediante questo tasto è inoltre possibile passare al punto iniziale di un brano/album/artista e riprodurre rapidamente in avanti/all'indietro come segue.

• Premendo il tasto



il lettore passa all'inizio del brano/album/artista corrente (o successivo).

• Tenendo premuto il tasto durante la riproduzione e rilasciandolo in corrispondenza del punto desiderato nel modo di controllo del brano:

il brano corrente viene riprodotto rapidamente all'indietro (o in avanti).

• Tenendo premuto il tasto appena dopo che il lettore è entrato nel modo pausa:

il lettore passa all'inizio del brano/album/artista corrente (o successivo) e, tenendo premuto il tasto più a lungo, il lettore continua a passare all'inizio del brano/album/artista precedente (o successivo).

*¹ Le funzioni contrassegnate da un segno di spunta  vicino ai relativi tasti sono disponibili e attivabili premendone i tasti. Analogamente, le funzioni contrassegnate  vicino ai relativi tasti sono attivabili tenendo premuti i tasti.

*² Sono presenti dei punti tattili, che consentono di semplificare l'uso dei tasti.

Parte posteriore

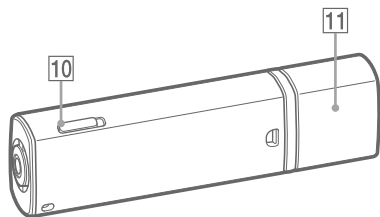

10 Interruttore HOLD

L'interruttore HOLD consente di proteggere il lettore da eventuali operazioni accidentali durante il trasporto.

Facendo scorrere l'interruttore HOLD in direzione della freccia (▷), tutti i tasti vengono disattivati. Quando la funzione HOLD è attivata, premendo un tasto qualsiasi viene visualizzato "HOLD" (blocco tasti) sul display. È possibile disattivare la funzione HOLD facendo scorrere l'interruttore HOLD sulla posizione opposta.

11 Coperchio USB

Rimuovere il coperchio USB e collegare il connettore USB del lettore a una porta USB del computer.

Per rimuovere il coperchio USB

Rimuovere il coperchio USB nel modo illustrato di seguito.

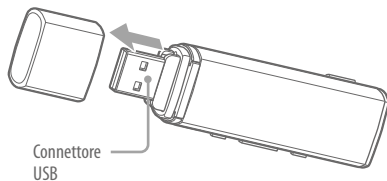

Display

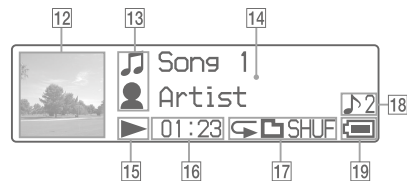

Per ulteriori informazioni sul display, consultare le "Istruzioni per l'uso (file PDF)".

12 Display copertina

Consente di visualizzare l'immagine di copertina di un album dopo che la stessa è stata registrata e i brani sono stati trasferiti da SonicStage. È possibile impostare l'immagine di copertina affinché non venga visualizzata.

Per ulteriori informazioni su come registrare immagini di copertina, consultare la Guida di SonicStage.

13 Indicatore icone

14 Display delle informazioni di testo/grafiche

15 Indicatore di stato della riproduzione

Consente di visualizzare il modo di riproduzione corrente (▶: riproduzione, ||: pausa, ◀◀ (▶▶): riproduzione rapida all'indietro (o in avanti), ◀◀ (▶▶): per passare al punto iniziale del brano corrente (o successivo).

16 Indicatore del tempo trascorso

Consente di visualizzare il tempo trascorso.

17 Indicatore del modo di riproduzione (PLAY MODE)

Consente di visualizzare l'icona del modo di riproduzione corrente. Se il modo di riproduzione è impostato su Normale, non compare alcuna icona.

18 Indicatore dell'impostazione della qualità audio

Consente di visualizzare l'icona della qualità audio corrente. Se la qualità audio non è impostata, non viene visualizzata alcuna icona.

19 Indicatore della durata residua della batteria

Consente di visualizzare la durata residua della batteria.

💡 Suggerimento

- Per ulteriori informazioni sul display senza immagine di copertina, consultare le "Istruzioni per l'uso (file PDF)".





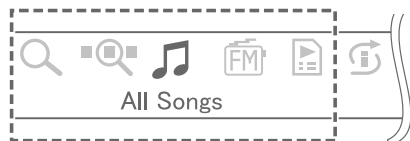

Informazioni sul menu HOME

Il menu HOME viene visualizzato tenendo premuto il tasto /HOME del lettore.
A partire dal menu HOME è possibile eseguire le operazioni di riproduzione dell'audio, di ricerca dei brani e di modifica delle impostazioni.

Menu HOME*1



*1 5 delle 7 icone vengono visualizzate sul display con al centro l'icona correntemente selezionata. L'icona correntemente selezionata cambia in base alla funzione in uso.
Premendo il tasto /▶▶▶, è possibile selezionare un'icona e quindi confermarla premendo il tasto ▶▶▶.

| | | |
|--|---------------------|--|
|  | Search | Consente di ricercare brani memorizzati sul lettore. |
|  | Jacket Search | Consente di ricercare i brani in base all'immagine di copertina. |
|  | All Songs | Consente di riprodurre tutti i brani trasferiti del lettore. |
|  | FM *2 | Consente di utilizzare il sintonizzatore FM. |
|  | Playlist Select | Consente di riprodurre i brani registrati nelle sequenze brani. |
|  | Intelligent Shuffle | Consente di riprodurre i brani in ordine casuale. |
|  | Settings | Consente di visualizzare il menu delle impostazioni. |

*2 Solo NW-E013F/E015F/E016F.

Per ulteriori informazioni sull'uso delle funzioni, sulle impostazioni e sulla guida alla soluzione dei problemi, consultare le "Istruzioni per l'uso (file PDF)".

La guida alla soluzione dei problemi è inoltre descritta nella "Guida alla soluzione dei problemi" supplementare.

Uso del menu HOME

Quando sul menu HOME vengono visualizzate le voci di menu, premere il tasto /▶▶▶ per selezionare la voce desiderata, quindi premere il tasto ▶▶▶ per confermare.

Quando le voci vengono visualizzate sul menu HOME e si preme il tasto /HOME, viene visualizzato di nuovo il menu precedente. Tenendo premuto il tasto, viene visualizzato di nuovo il menu HOME.

Ad esempio, se si desidera cambiare l'ordine dei brani selezionando  (Settings) sul menu HOME durante la riproduzione, il menu cambia come segue.

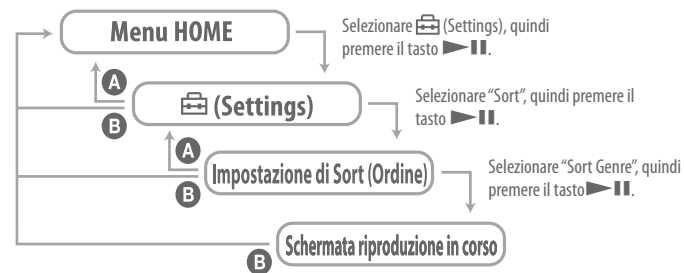

A Premere il tasto /HOME.

B Tenere premuto il tasto /HOME.

- 1 Tenere premuto il tasto /HOME fino a visualizzare il menu HOME.**

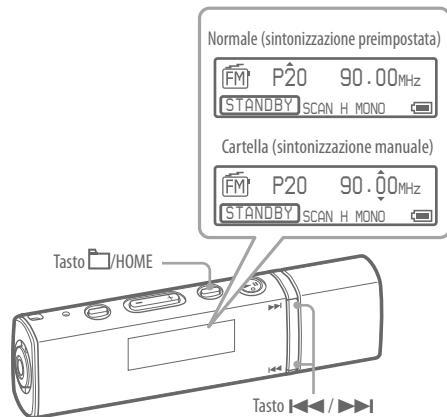

- 2 Premere il tasto /▶▶ per selezionare  (FM), quindi premere il tasto ▶▶ per confermare.**

Viene visualizzata la schermata del sintonizzatore FM.



- 3 Premere il tasto /HOME per impostare il modo di sintonizzazione manuale.**

Il lettore entra nel modo di sintonizzazione manuale.

Display del modo di sintonizzazione manuale



- 4 Premere il tasto  (▶▶) per selezionare la frequenza precedente (o successiva).**

Premere brevemente il tasto ▶▶ per selezionare la frequenza successiva e il tasto ◀◀ per selezionare quella precedente.

Suggerimenti

- Per ulteriori informazioni sul funzionamento della radio FM, vedere “Ascolto della radio FM” nelle “Istruzioni per l’uso (file PDF).”
- Il cavo delle cuffie funziona da antenna, pertanto estenderlo completamente.

Informazioni sul copyright

- SonicStage e il logo SonicStage sono marchi di fabbrica o marchi di fabbrica registrati di Sony Corporation.
- OpenMG, ATRAC, ATRAC3, ATRAC3plus e i rispettivi loghi sono marchi di fabbrica di Sony Corporation.
- “WALKMAN” e il logo “WALKMAN” sono marchi di fabbrica registrati di Sony Corporation.
- Microsoft, Windows, Windows Vista e Windows Media sono marchi di fabbrica o marchi di fabbrica registrati di Microsoft Corporation negli Stati Uniti e/o in altri paesi.
- Adobe e Adobe Reader sono marchi di fabbrica o marchi di fabbrica registrati di Adobe Systems Incorporated negli Stati Uniti e/o in altri paesi.
- Tecnologia e brevetti di codifica audio MPEG Layer-3 concessi in licenza da Fraunhofer IIS e Thomson.
- IBM e PC/AT sono marchi registrati di International Business Machines Corporation.
- Macintosh è un marchio di fabbrica di Apple Inc.
- Pentium è un marchio di fabbrica o un marchio di fabbrica registrato di Intel Corporation.
- Brevetto per gli Stati Uniti e altri Paesi concesso in licenza da Dolby Laboratories.
- Tutti gli altri marchi di fabbrica e marchi di fabbrica registrati appartengono ai rispettivi proprietari. In questo manuale, i simboli TM e * non sono specificati.

Il prodotto è protetto da diritti di proprietà intellettuale di Microsoft Corporation. L'uso o la distribuzione di tale tecnologia indipendente dal prodotto è proibito in mancanza di una licenza di Microsoft o di una sua associata autorizzata.

Programma ©2007 Sony Corporation
Documentazione ©2007 Sony Corporation