

SONY®



© 2007 Sony Corporation Printed in Malaysia  
3-093-018-91 (1)

**빠른 시작 안내서**  
**NW-E013 / E015 / E016 / E013F / E015F / E016F**

## 설명서에 관하여

- 본 플레이어의 사용 방법은 "사용 설명서"(PDF 파일)의 "빠른 시작 안내서" 및 SonicStage 도움말(SonicStage의 "도움말" 메뉴) 등에 설명되어 있습니다.
- 빠른 시작 안내서: 음악 가져오기, 전송 및 재생을 비롯한 플레이어의 기본 작동법에 대해 다룹니다.
- 사용 설명서: 플레이어의 고급 기능에 대한 설명과 문제 해결 정보가 나와 있습니다.
- SonicStage 도움말: SonicStage 소프트웨어 사용법에 대한 자세한 내용을 다룹니다.
- 사용전 주의 사항: 사고 방지를 위해 중요한 참고 사항에 대해 설명합니다.
- 문제 해결: 플레이어에 문제가 발생할 경우의 증상, 원인 및 해결 방법에 대해 설명합니다.

## 플레이어의 고급 기능 알아보기

- 사용 설명서(PDF)를 참조합니다. 사용 설명서를 보려면:
- [시작] - [모든 프로그램] - [SonicStage] - [NW-E010 시리즈 사용 설명서]를 클릭합니다.
- 컴퓨터에 Adobe Acrobat Reader 5.0 이상 또는 Adobe Reader 소프트웨어가 설치되어 있어야 합니다.
- Adobe Reader는 인터넷에서 무료로 다운로드할 수 있습니다.

## 최신 정보에 관하여

- 이 제품에 관련된 질문이나 궁금한 사항이 있을 때에는 아래 웹 사이트를 방문하십시오.
- 미국 고객의 경우: <http://www.sony.com/walkmansupport>  
 캐나다 고객의 경우: <http://www.sony.ca/ElectronicsSupport/>  
 유럽 고객의 경우: <http://support.sony-europe.com/DNA>  
 라틴 아메리카 고객의 경우: <http://www.sony-latin.com/pa/info/>  
 한국 고객의 경우: <http://scs.sony.co.kr/walkman/>  
 그외 다른 국가/지역 고객의 경우: <http://www.css.ap.sony.com>  
 여행자 모델을 구입한 고객의 경우: <http://www.sony.co.jp/overseas/support/>

소개 .....	6
시작하기 .....	8
제공 품목 .....	8
배터리 충전하기 .....	9
SonicStage 설치 .....	10
음악 가져오기.....	12
음악 전송 .....	14
음악 재생 .....	16
플레이어 켜기 및 끄기.....	17
음악을 삭제하려면 .....	17
각 부분과 조작 버튼.....	18
HOME 메뉴에 대하여 .....	22
FM 라디오 청취하기(NW-E013F/E015F/E016F 전용) .....	24

## 한국 소비자용

이 기기는 가정용으로 전자파 적합등록을 한 기기로서 주거지역에서는 물론 모든 지역에서 사용할 수 있습니다.

1. 기기의 명칭(모델명) : NW-E013, NW-E015, NW-E016, NW-E013F, NW-E015F, NW-E016F
2. 인증받은자의 상호 : Sony Korea Corp.
3. 제조자/제조국가 : Sony Corp./Malaysia

## 사용자 주의점

- 레코딩한 음악은 개인 용도에만 사용할 수 있습니다. 이 제한을 벗어나 음악을 사용하려면 저작권 소유자의 승인이 필요합니다.
- Sony는 플레이어 또는 컴퓨터 문제로 인해 레코딩이나 다운로드가 제대로 완료되지 않거나 데이터가 손상될 경우 이에 책임지지 않습니다.
- 제공된 소프트웨어에서 언어를 표시하는 기능은 컴퓨터에 설치된 OS에 따라 다릅니다. 더 나은 결과를 원하시는 경우, 설치한 OS가 표시하고자 하는 언어와 호환성이 있는지 확인하여 주십시오.
  - SonicStage에서 모든 종류의 언어가 올바르게 표시되지는 않습니다.
  - 사용자가 만든 문자 및 일부 특수 문자는 표시되지 않을 수 있습니다.
- 플레이어에 표시되는 텍스트는 텍스트와 글자의 유형에 따라 장치에 올바르게 표시되지 않는 경우가 있습니다. 아래와 같은 경우 그러한 현상이 발생하게 됩니다.
  - 연결된 플레이어의 성능으로 인한 경우.
  - 플레이어가 정상적으로 작동하지 않는 경우.
  - 내용 정보가 플레이어에서 지원되지 않는 언어 또는 문자로 작성되었습니다.

## 결로 현상이 발생할 경우

기온이 낮은 곳에서 높은 곳으로 플레이어를 급히 이동하거나 히터 등을 켜지 얼마 되지 않은 실내에서 플레이어를 사용할 경우 플레이어에 결로 현상이 일시적으로 발생할 수 있습니다. 결로 현상이란 대기 중의 수분이 금속 패널 등의 표면에 달라 붙어서 액체 상태로 변화하는 현상을 의미합니다. 플레이어에 결로 현상이 발생할 경우에는 결로 현상이 사라질 때까지 플레이어를 꺼둔 상태로 두십시오. 결로 현상이 있을 때 플레이어를 사용하면 기기가 오작동할 수 있습니다.

## 샘플 오디오 데이터

플레이어에는 샘플 오디오 데이터가 미리 저장되어 있습니다. 이 오디오 데이터를 삭제하려면 SonicStage를 사용하여 삭제하십시오. 샘플 오디오 데이터를 삭제한 경우 삭제한 파일을 복원할 수 없습니다. 다른 대체 데이터를 제공할 수 없습니다.

NW-E013/E015/E016/E013F/E015F/E016F\*를 구입해 주셔서 감사합니다.  
플레이어를 사용하려면 먼저 SonicStage 소프트웨어를 사용하여 음악을 컴퓨터로 가져온 다음, 가져온 음악을 플레이어로 전송해야 합니다.  
음악을 플레이어에 전송한 이후에는 어디에서나 음악을 즐기실 수 있습니다.  
부속된 CD-ROM에 있는 "SonicStage" 소프트웨어를 컴퓨터에 설치해야 합니다.

## 1 시작하기 (8 페이지 참조)

## 2 음악 가져오기 (12 페이지 참조)

## 3 음악 전송 (14 페이지 참조)

## 4 음악 재생 (16 페이지 참조)

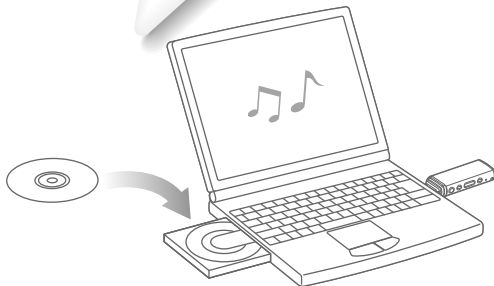

\* 플레이어를 구입한 국가/지역에 따라 일부 모델을 사용하지 못할 수 있습니다.

# 1 시작하기

## 제공 품목

다음 품목이 있는지 확인하십시오.

- 헤드폰 (1)
- CD-ROM\*1 (1)
  - SonicStage 소프트웨어
  - 사용 설명서(PDF 파일)
- 빠른 시작 안내서(이 설명서) (1)
- 사용전 주의 사항 (1)
- 문제 해결 (1)

\*1 오디오 CD 플레이어에서 이 CD-ROM을 실행하지 마십시오.

## 배터리 충전하기

플레이어가 작동 중인 컴퓨터에 연결되어 있는 경우 플레이어의 배터리가 충전됩니다. USB 캡을 제거하고 USB 커넥터를 컴퓨터의 USB 포트에 연결합니다.

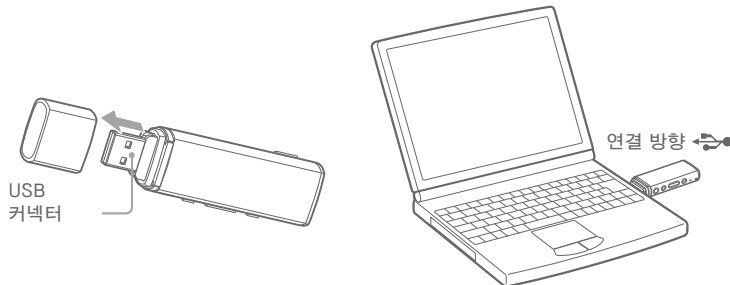

충전이 완료되면 디스플레이의 배터리 잔량 표시가 **Full**로 표시됩니다. 플레이어를 처음 사용하거나 플레이어를 장시간 사용하지 않은 경우 화면에 **Full**이 표시될 때까지 배터리를 완전히 충전하십시오. 완전히 방전된 배터리를 충전할 경우에는 충전 시간이 60분 정도 소요됩니다.



### 참고

- 플레이어를 컴퓨터에 연결할 때 플레이어를 실수로 부딪치거나 누르지 않도록 주의하십시오. 플레이어가 손상될 수 있습니다.

## SonicStage 설치

다음 지침에 따라 SonicStage를 설치하십시오.

설명에 따라 SonicStage와 사용 설명서(PDF 파일)를 설치하십시오.

설치된 SonicStage가 있으면 덮어쓰기 됩니다. 새 프로그램을 설치하더라도 이전에 설치되었던 모든 기능과 오디오 데이터는 그대로 유지됩니다. SonicStage로 데이터를 백업하는 것이 좋습니다.

### 1 컴퓨터를 켜고 Windows를 시작합니다.

관리자로 로그인합니다.

### 2 컴퓨터에서 실행 중인 소프트웨어 프로그램을 모두 종료합니다.

CPU에 무리가 갈 수 있으므로 안티바이러스 소프트웨어를 모두 종료하십시오.

### 3 제공된 CD-ROM을 컴퓨터에 넣습니다.

설치 마법사가 자동으로 시작되고 주 메뉴가 나타납니다.

### 4 SonicStage와 사용 설명서(PDF 파일)를 설치합니다.

주 메뉴에서 [SonicStage 설치]를 클릭하고 화면 지침을 따르십시오.

컴퓨터에 따라 설치 소요 시간은 20에서 30분 정도 걸립니다. 메시지가 나타나면 설치가 끝난 뒤 컴퓨터를 재시작합니다.

#### 사용 설명서(PDF 파일)를 설치하려면

[하드웨어 사용 설명서(PDF) 설치]를 클릭한 다음, 화면 상의 지침을 따릅니다.

## 설치가 성공적으로 완료되지 않은 경우

자세한 내용은 "문제 해결"을 참조하여 주십시오.

### 다음 웹 사이트를 방문하십시오:

미국 고객의 경우: <http://www.sony.com/walkmansupport>

캐나다 고객의 경우: <http://www.sony.ca/ElectronicsSupport/>

유럽 고객의 경우: <http://support.sony-europe.com/DNA>

라틴 아메리카 고객의 경우: <http://www.sony-latin.com/pa/info/>

한국 고객의 경우: <http://scs.sony.co.kr/walkman/>

그외 다른 국가/지역 고객의 경우: <http://www.css.ap.sony.com>



여행자 모델을 구입한 고객의 경우: <http://www.sony.co.jp/overseas/support/>

### 그래도 해결되지 않으면:

가까운 Sony 대리점에 문의하십시오.

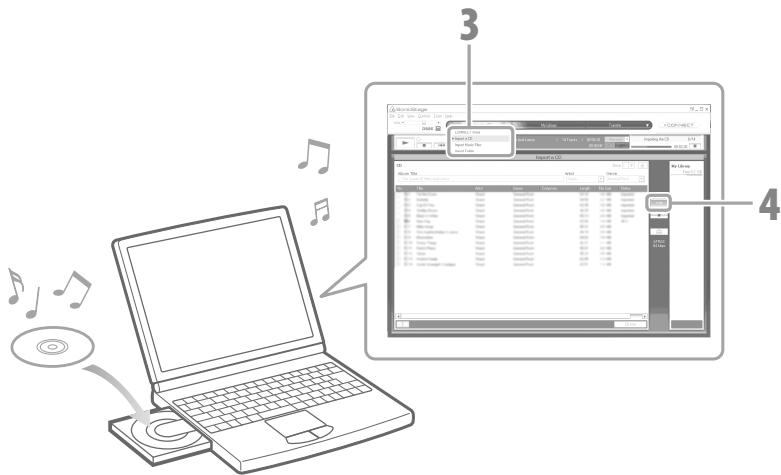
SonicStage를 사용하여 오디오 데이터를 컴퓨터에 가져옵니다. CD의 음악을 가져오는 방법을 여기서 설명합니다.



- 1 바탕 화면에서  아이콘을 더블 클릭합니다.  
SonicStage가 시작됩니다.  
SonicStage를 처음으로 시작하면 시작 설정 화면이 표시됩니다.  
화면 지침을 따르십시오.
- 2 컴퓨터의 하드 드라이브로 가져올 오디오 CD를 넣습니다.  
인터넷에 연결되어 있으면 CD 정보(음악 이름 또는 아티스트 이름 등)를 알아낼 수 있습니다.
- 3 화면의 상단에 있는 [음악 원본]에 포인터를 두고 [CD 가져오기]를 클릭합니다.  
가져오기 화면이 표시되고 CD의 음악 목록이 나타납니다.
- 4 화면의 오른쪽에서 를 클릭합니다.  
오디오 데이터 가져오기가 시작됩니다.

### 💡 힌트



- SonicStage에는 다음과 같은 추가 기능도 있습니다.
  - MP3, WMA\*, ATRAC 또는 AAC\* 등의 형식으로 된 인터넷에서 다운로드한 오디오 파일과 컴퓨터에 저장되어 있는 오디오 파일을 가져옵니다.
  - \* 저작권이 보호된 WMA/AAC 포맷 오디오 파일은 플레이어에서 재생할 수 없습니다.
  - 선택한 오디오 파일만 CD에서 가져오기.
  - 오디오 파일의 오디오 포맷 및 비트 전송률 변경.

### 참고

- SonicStage를 사용 중인 경우(CD 녹음, 오디오 데이터 가져오기 또는 플레이어에 데이터 전송) 컴퓨터가 절전/대기 모드로 바뀌면 데이터가 손실되고 SonicStage가 제대로 복구 되지 않을 수 있습니다.

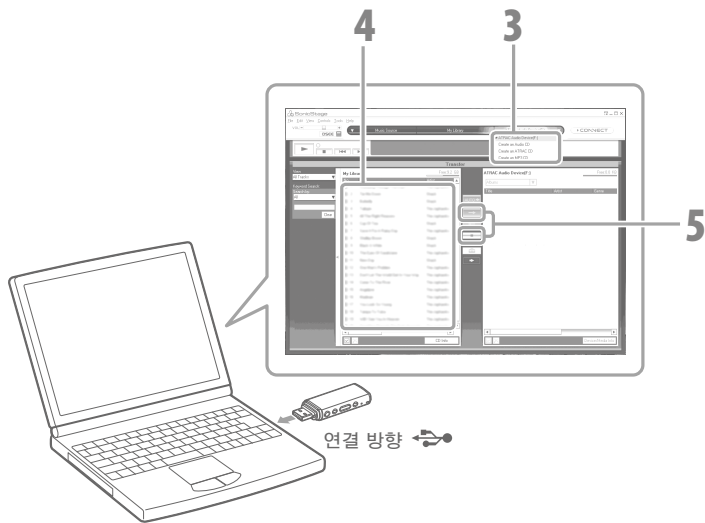
플레이어를 컴퓨터에 연결하고 오디오 데이터를 플레이어로 전송합니다.  
음악(오디오 데이터)을 플레이어에 전송할 때는 SonicStage를 사용하십시오.  
Windows 탐색기를 사용하여 전송된 음악은 플레이어에서 재생할 수 없습니다.



- 1 바탕 화면에서  아이콘을 더블 클릭합니다.  
SonicStage가 시작됩니다.
- 2 플레이어를 컴퓨터의 USB 포트에 직접 연결합니다.  
플레이어에 연결하기 전에 USB 캡을 반드시 제거해 주십시오.
- 3 [전송] 위에 포인터를 두고 전송 대상 목록에서 [ATRAC Audio Device]를 선택합니다.
- 4 전송하려는 파일이나 앨범을 선택합니다.
- 5  를 클릭하여 전송을 시작합니다.  
전송을 중지하려면  를 클릭합니다.

### 참고

- 플레이어를 컴퓨터에 연결할 때 플레이어를 세게 부딪치거나 누르지 않도록 주의하십시오.  
배터리 팩이 손상될 수 있습니다.

### 힌트

- SonicStage에서 앨범에 대한 커버 표지를 등록하면 오디오 데이터를 플레이어에 전송한 다음 플레이어에서 앨범에 대한 커버 표지를 표시할 수 있습니다. 커버 표지를 등록하는 방법은 SonicStage 도움말을 참조하여 주십시오.
- 즐겨 듣는 음악을 원하는 순서로 목록을 만들어 그룹화한 재생 목록을 만들고 전송할 수 있습니다. 재생 목록을 전송하려면 SonicStage 디스플레이 모드에서 재생 목록을 선택하십시오.



## 4 음악 재생

SonicStage를 사용하여 플레이어에 전송된 음악을 재생할 수 있습니다.

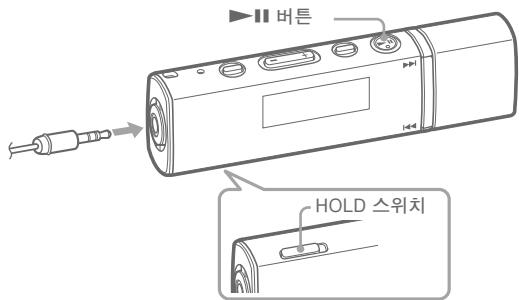

**1** 플레이어의 HOLD 기능이 해제되어 있는지 확인합니다.  
HOLD 스위치를 화살표(>) 반대 방향으로 누르면 HOLD 기능이 해제됩니다.

**2** ▶|| 버튼을 누릅니다.  
재생이 시작될 때 디스플레이에 ▶가 나타나고, ▶|| 버튼을 다시 누르면 ||가 나타나며 재생이 정지됩니다. 몇 초 후 "POWER OFF"가 표시되고 디스플레이가 자동으로 꺼진 다음 플레이어가 대기 상태로 들어갑니다.

### 💡 힌트

- 또한 플레이어를 사용하여 다음을 조작할 수 있습니다. 자세한 내용은 "사용 설명서" (PDF 파일)에서 "음악 재생" 또는 "설정"을 참조하여 주십시오.
  - 음악 순서 변경
  - 반복 또는 셔플 모드로 음악 재생
  - 원하는 음질 조절

## 플레이어 켜기 및 끄기

### 플레이어를 켜려면

아무 버튼이나 눌러서 플레이어를 켭니다.

### 플레이어를 끄려면

▶|| 버튼을 눌러 음악 재생 또는 FM 수신(NW-E013F/E015F/E016F 전용)을 일시 정지하면 몇 초 후에 "POWER OFF"(전원 꺼짐)가 표시되고 디스플레이가 자동으로 꺼져 플레이어가 Sleep 상태로 들어갑니다. 플레이어가 매우 적은 전력을 소모합니다.

## 음악을 삭제하려면

플레이어에서 음악을 삭제하려면 SonicStage를 사용하여 삭제하십시오. 자세한 내용은 SonicStage 도움말을 참조하여 주십시오.

## 앞면

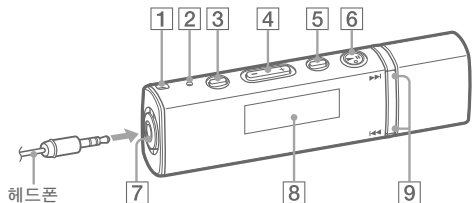

### 1 스트랩 고리

끈을 달 때 사용합니다(별매품).

### 2 RESET 버튼

작은 핀 등을 사용하여 RESET 버튼을 눌러 플레이어를 재설정합니다.

### 3 PLAY MODE/SOUND\*1 버튼

재생 모드를 전환합니다. 음질 설정을 변경하려면 이 버튼을 잠시 누르고 있습니다.

### 4 VOL +\*2/- 버튼

음량을 조정합니다.

### 5 □/HOME\*1 버튼

음악이 재생 중이거나 일시 정지인 상태에서 이 버튼을 누르면 음악 조절 모드/폴더 모드를 전환할 수 있습니다. 음악 조절 모드에서는 음

악의 시작 지점으로 스킵합니다. 폴더 모드에서는 앨범/아티스트의 시작 지점으로 스킵합니다.

HOME 메뉴를 표시하려면 이 버튼을 잠시 누르고 있습니다(☞ 22 페이지).

### 6 ▶||\*2 버튼

음악의 재생을 시작합니다. 재생이 시작될 때 디스플레이에 ▶가 나타나고 ▶|| 버튼을 다시 누르면 ||가 나타나며 재생이 일시 정지됩니다.

### 7 헤드폰 잭

헤드폰을 연결합니다. 찰칵 소리가 날 때까지 제자리에 끼웁니다. 헤드폰을 잘못 연결하면 소리가 올바르게 나오지 않을 수 있습니다.

### 8 디스플레이

☞ 21 페이지를 참조하여 주십시오.

### 9 ◀◀/▶▶ 버튼

음악, 앨범, 아티스트 또는 메뉴 항목을 선택하십시오. 다음과 같이 음악/앨범/아티스트의 시작 지점으로 스킵할 수도 있고 빨리 감기 또는 빨리 되감기할 수도 있습니다.

#### • ◀◀ (▶▶) 버튼 누르기:

현재(또는 다음) 음악/앨범/아티스트의 시작 지점으로 스킵합니다.

#### • 음악 조절 모드에서 재생 중에

◀◀ (▶▶) 버튼을 잠시 누르고 있다가 원하는 지점에서 놓기:

현재 음악이 빨리 되감기(또는 빨리 감기)됩니다.

#### • 일시 정지 모드로 들어간 직후에

◀◀ (▶▶) 버튼을 잠시 누르기:

현재(또는 다음) 음악/앨범/아티스트의 시작 부분으로 스킵하고 좀 더 오래 누르고 있으면 이전(또는 다음) 음악/앨범/아티스트로 연속해서 스킵합니다.

\*1 버튼에 ○ 표시가 된 기능은 누르면 작동되고 ◯ 표시가 된 기능은 잠시 누르고 있으면 작동됩니다.

\*2 돌기가 있습니다. 이것을 사용하면 버튼 조작에 도움이 됩니다.

## 뒷면

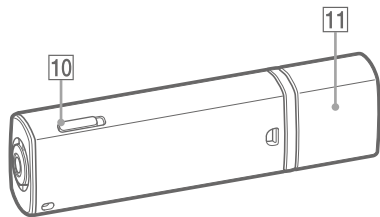

### 10 HOLD 스위치

플레이어를 휴대할 때 HOLD 스위치를 사용하면 실수로 인한 플레이어의 작동을 방지할 수 있습니다.

HOLD 스위치를 화살표 방향(▷)으로 밀면 모든 버튼이 작동하지 않습니다. HOLD 기능이 작동 중일 때 버튼을 누르면 디스플레이에 "HOLD" (고정)가 나타납니다. HOLD 스위치를 반대 위치로 밀면 HOLD 기능이 해제됩니다.

### 11 USB 캡

USB 캡을 제거하고 플레이어의 USB 커넥터를 컴퓨터의 USB 포트에 연결합니다.

### USB 캡 제거

아래와 같이 USB 캡을 제거하십시오.

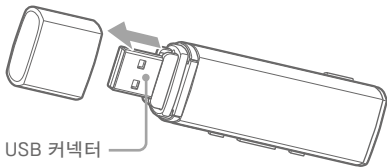

## 디스플레이

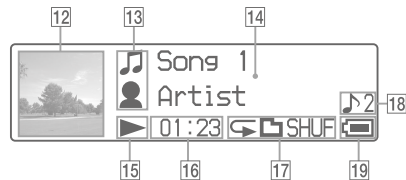

디스플레이에 대한 자세한 내용은 "사용 설명서" (PDF 파일)를 참조하여 주십시오.

### 12 커버 아트 표시

커버 아트를 등록하고 SonicStage에서 음악을 전송하면 앨범의 커버 아트(재킷 그림)이 표시됩니다.

커버 아트가 표시되지 않도록 설정할 수 있습니다.

커버 아트 등록에 대한 자세한 내용은 SonicStage 도움말을 참조하십시오

### 13 아이콘 표시

### 14 텍스트/그래픽 정보 디스플레이

### 15 재생 상태 표시

현재 재생 모드를 표시합니다(▶: 재생, ||: 일시 정지, ◀▶: 빨리 되감기 (빨리 감기), ◀▶▶: 현재(또는 다음) 음악의 시작 지점으로 스킵).

### 16 경과 시간 표시

경과 시간을 표시합니다.

### 17 재생 모드 표시(PLAY MODE)

현재 재생 모드 아이콘을 표시합니다. 재생 모드가 일반적으로 설정된 경우에는 아무런 아이콘도 나타나지 않습니다.

### 18 음질 설정 표시

현재 음질 아이콘을 표시합니다. 음질이 설정되지 않은 경우에는 아무런 아이콘도 나타나지 않습니다.

### 19 잔여 배터리 표시

잔여 배터리를 표시합니다.

### 💡 힌트

- 디스플레이에서 커버 표시를 사용하지 않는 방법은 "사용 설명서" (PDF 파일)를 참조하여 주십시오.

# HOME 메뉴에 대하여

HOME 메뉴는 플레이어의 /HOME 버튼을 길게 누르면 표시됩니다.  
HOME 메뉴는 오디오를 재생하거나 음악을 찾거나 설정을 바꾸기 위한 시작 지점입니다.

## HOME 메뉴\*1

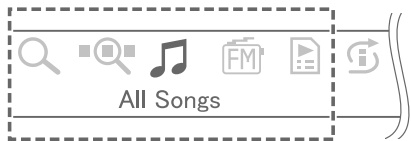

\*1 7개의 아이콘 중 5개가 디스플레이에 나타나며 현재 선택된 항목이 중앙에 함께 표시됩니다. 현재 아이콘은 사용 중인 기능에 따라 달라집니다. / 버튼을 눌러 아이콘을 선택한 다음 버튼을 눌러 확인합니다.

	Search	플레이어의 음악을 검색합니다.
	Jacket Search	커버 표지별로 음악을 검색합니다.
	All Songs	플레이어에 전송된 모든 음악을 재생합니다.
	FM *2	FM을 청취할 수 있도록 합니다.
	Playlist Select	재생 목록에 등록된 음악을 재생합니다.
	Intelligent Shuffle	음악을 임의로 재생합니다.
	Settings	설정 메뉴를 표시합니다.

\*2 NW-E013F/E015F/E016F 전용.

기능 사용, 설정 및 문제 해결 방법은 "사용 설명서" (PDF 파일)\*를 참조하십시오.  
문제 해결 방법은 부록의 "문제 해결"에도 설명되어 있습니다.

## HOME 메뉴 조작

HOME 메뉴에 메뉴 항목이 표시되면 / 버튼을 눌러서 항목을 선택한 다음 버튼을 눌러 확인합니다.

HOME 메뉴에 메뉴 항목이 표시되고 /HOME 버튼을 누르면 화면이 이전 메뉴로 돌아갑니다. 버튼을 잠시 누르고 있으면 화면이 HOME 화면으로 되돌아갑니다.  
예를 들어 재생 중에 HOME 메뉴에서 (Settings)를 선택하여 음악 순서를 변경하려는 경우 메뉴가 다음과 같이 바뀝니다.

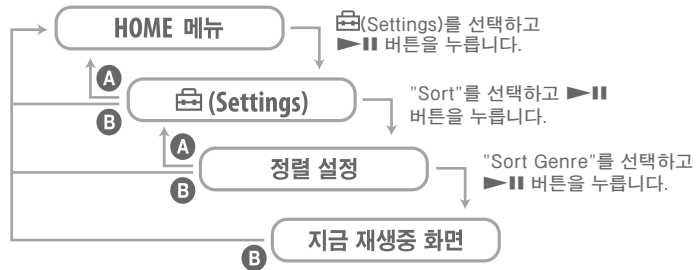

Ⓐ /HOME 버튼을 누릅니다.

Ⓑ /HOME 버튼을 길게 누릅니다.

**1** HOME 메뉴가 나타날 때까지 /HOME 버튼을 잠시 누르고 있습니다.

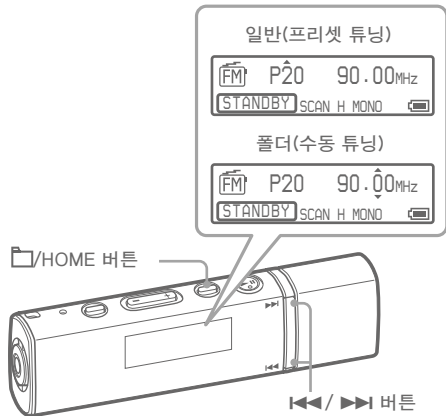

**2** I<</>I>> 버튼을 눌러  (FM)을 선택한 다음 I>>I<< 버튼을 눌러 확인합니다.

FM 튜너 화면이 나타납니다.



프리셋된 번호      주파수

**3** /HOME 버튼을 눌러 수동 튜닝 모드로 들어갑니다. 플레이어가 수동 튜닝 모드로 됩니다.

수동 튜닝 디스플레이



**4** I<< (I>>) 버튼을 눌러 이전(또는 다음) 주파수를 선택합니다. 다음 주파수를 선택하려면 I>>I<< 버튼을 짧게 누르고 다음 주파수를 선택하려면 I<<I>> 버튼을 누릅니다.

 **힌트**

- FM 라디오 작동에 대한 자세한 내용은 "사용 설명서" (PDF 파일)의 "FM 라디오 청취하기"를 참조하여 주십시오.
- 헤드폰 코드는 안테나 역할을 하므로 최대한 늘이십시오.

## 저작권

- SonicStage 및 SonicStage 로고는 Sony Corporation의 상표 또는 등록 상표입니다.
- OpenMG, ATRAC, ATRAC3, ATRAC3plus 및 각 로고는 Sony Corporation의 상표입니다.
- "WALKMAN" 및 "WALKMAN" 로고는 Sony Corporation의 등록 상표입니다.
- Microsoft, Windows, Windows Vista 및 Windows Media는 미국 및/또는 기타 국가에서 Microsoft Corporation의 상표 또는 등록 상표입니다.
- Adobe 및 Adobe Reader는 미국 또는 기타 국가에서 Adobe Systems Incorporated의 상표 또는 등록 상표입니다.
- Fraunhofer IIS 및 Thomson으로부터 인가된 MPEG Layer-3 오디오 코딩 기술 및 특허.
- IBM 및 PC/AT는 International Business Machines Corporation의 등록 상표입니다.
- Macintosh는 Apple Inc.의 상표입니다.
- Pentium은 Intel Corporation의 상표 또는 등록 상표입니다.
- Dolby Laboratories에서 사용 허가를 받은 미국 및 해외 특허입니다.
- 기타 모든 상표 및 등록 상표는 해당 소유자의 상표이거나 등록 상표입니다. 본 설명서에 ™ 및 ® 마크는 명시하지 않았습니다.

본 제품은 Microsoft Corporation의 해당 지적 재산권에 의해 보호됩니다. Microsoft 또는 공인 Microsoft 계열사가 제공하는 라이선스 없이 본 제품 외부에서 이러한 기술을 사용 또는 배포하는 것은 엄격히 금지됩니다.

프로그램 ©2007 Sony Corporation  
설명서 ©2007 Sony Corporation