

Precauzioni

Sicurezza

- Utilizzare la stampante unicamente con alimentazione a 120 V CA, 60 Hz per il modello degli Stati Uniti o da 220 a 240 V CA 50/60 Hz per i modelli degli altri paesi.
- Fare attenzione a non collocare né far cadere oggetti pesanti sul cavo di alimentazione e non danneggiarlo in alcun modo. Non utilizzare mai la stampante con un cavo di alimentazione danneggiato.
- Se un oggetto o del liquido vengono a contatto con la parte interna del rivestimento, scollegare la stampante e farla controllare da personale specializzato prima di utilizzarla di nuovo.
- Non smontare mai la stampante.
- Per scollegare il cavo di alimentazione, estrarlo tirandolo dalla spina. Non tirare mai il cavo stesso.
- Se si prevede di non utilizzare la stampante per un periodo prolungato, scollegare il cavo di alimentazione dalla presa di rete.
- Non maneggiare bruscamente la stampante.
- Per ridurre il rischio di scosse elettriche, prima di effettuare operazioni di assistenza o di pulizia scollegare sempre la stampante dalla presa di rete.

Collocazione

- Evitare di collocare la stampante in luoghi soggetti a:
 - vibrazioni
 - elevata umidità
 - polvere eccessiva
 - luce solare diretta
 - temperature estremamente elevate o basse
- Non utilizzare apparecchiature elettriche in prossimità della stampante. La stampante non funziona correttamente se all'interno di campi elettromagnetici.
- La stampante è stata progettata per funzionare in posizione orizzontale. Non tentare di utilizzarla in posizione inclinata.
- Non collocare oggetti pesanti sulla stampante.
- Lasciare spazio a sufficienza attorno alla stampante in modo da non bloccare le prese di ventilazione, diversamente si potrebbe causare il surriscaldamento interno all'apparecchio.

Formazione di condensa

Se la stampante viene portata direttamente da un ambiente freddo ad uno caldo o se viene collocata in una stanza estremamente calda o umida, al suo interno potrebbe crearsi della condensa. In tal caso, la stampante non funziona correttamente e l'utilizzo continuato potrebbe danneggiarla. Se si è formata della condensa, disattivare l'alimentazione e non utilizzare la stampante per almeno un'ora.

Trasporto

Prima di spostare la stampante, rimuovere dall'interno la cartuccia di stampa, il vassoio della carta, la "Memory Stick" o la scheda PC. Collocare quindi la stampante e le relative periferiche nella confezione originale utilizzando il materiale di imballaggio originale. Se non si dispone più della confezione originale, durante il trasporto utilizzare del materiale di imballaggio simile onde evitare danni alla stampante.

Pulizia

Pulire il rivestimento, il pannello e i comandi con un panno morbido e asciutto o leggermente inumidito con una soluzione detergente leggera. Non utilizzare alcun tipo di solvente quali alcol o benzene che potrebbero danneggiare la finitura.

Limitazioni sulla duplicazione

Se vengono duplicati dei documenti tramite la stampante, porre particolare attenzione ai seguenti punti:

- La duplicazione di banconote, monete o titoli è proibita dalla legge.
- La duplicazione di certificati in bianco, licenze, passaporti, titoli privati, o francobolli non utilizzati è proibita dalla legge.
- I programmi televisivi, i film, le videocassette ed altri prodotti o materiali potrebbero essere protetti da copyright. La stampa video non autorizzata di tali materiali potrebbe contravvenire alle leggi di copyright.

Informazioni sulla "Memory Stick" e sulla scheda PC

La stampante è in grado di effettuare operazioni di scrittura e lettura di "Memory Stick" e di schede PC (schede di memoria ausiliaria Tipo II PCMCIA ATA compatibili con requisiti di alimentazione di 5 V o 3,3/5 V). Tramite un adattatore per schede PC disponibile in commercio, è inoltre possibile utilizzare Smart Media o altri tipi di schede ausiliarie compatte.

Informazioni sulla "Memory Stick"

Esistono due tipi di "Memory Stick": "Memory Stick" standard e "MagicGate Memory Stick". La "MagicGate Memory Stick" dispone della tecnologia di protezione dei diritti di autore MagicGate che utilizza la tecnologia di codifica. Con la stampante, è possibile utilizzare entrambi i tipi di "Memory Stick". Tuttavia, poiché la stampante non supporta gli standard MagicGate, i dati registrati con la stampante non sono soggetti alle restrizioni previste dalla protezione dei diritti di autore MagicGate.

Protezione delle immagini contenute nelle "Memory Stick"

Onde evitare l'eliminazione accidentale di dati di immagine importanti, durante la semplice visione delle immagini, impostare la protezione da scrittura facendo scorrere l'interruttore di protezione posto sulla "Memory Stick" sulla posizione di protezione da scrittura. Disattivare la protezione da scrittura solo durante la scrittura, l'eliminazione o la formattazione dei dati contenuti nella "Memory Stick".

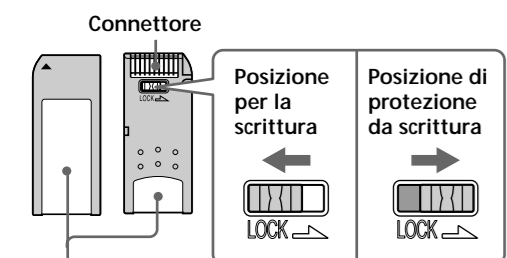

Guida alla soluzione dei problemi

Se durante l'utilizzo della stampante vengono riscontrati dei problemi, utilizzare la tabella che segue per risolverli. Se il problema persiste, consultare il rivenditore Sony.

La stampante non funziona dopo che è stata accesa.

- Collegare saldamente il cavo di alimentazione CA alla presa di rete CA. Sul televisore non appaiono immagini.
- Impostare il selettore di ingresso del televisore su "VIDEO".
- Collegare la stampante e il televisore in modo appropriato, quindi accenderli.
- Inserire a fondo la "Memory Stick" o la scheda PC. Controllare che vi siano immagini registrate.
- Premere INPUT SELECT per attivare l'indicatore adatto.

- Non è possibile rimuovere la cartuccia di stampa.
- Spegnere e accendere di nuovo la stampante. Quando il suono del motore si arresta, cercare di rimuovere la cartuccia. È impossibile stampare.
- Inserire il kit corretto di carta di stampa e cartuccia di stampa.
- Controllare che nel vassoio sia presente della carta.

Se la carta si inceppa

Se la carta si inceppa, l'indicatore si illumina e viene visualizzato un messaggio di errore. Il processo di stampa si arresta. Spegnere e accendere di nuovo la stampante e rimuovere la carta inceppata dall'uscita della carta o estrarre il vassoio della carta per rimuovere la carta inceppata.

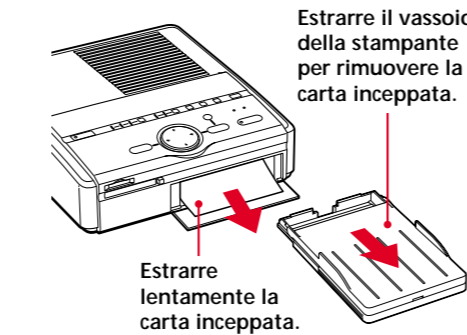

Nota
Se non è possibile rimuovere la carta inceppata, contattare il rivenditore Sony.

Caratteristiche tecniche

Sistema di stampa
Stampa a colori a sublimazione (giallo/magenta/ciano 3 pass)

Risoluzione
403 (O) x 403 (V) dpi

Elaborazione dell'immagine
256 livelli (8 bit per ciascun giallo/magenta/ciano), circa 16.770.000 colori

Dimensioni di stampa
152,4 (O) x 101,6 (V) mm (massimo, carta formato cartolina, senza bordi) (6 x 4 pollici)

Tempo di stampa
Circa 90 secondi per foglio (carta formato cartolina)
Circa 60 secondi per foglio (carta formato piccolo) (escluso il tempo di elaborazione e trasferimento dei dati dal computer, dalla "Memory Stick" o dalla scheda PC)

Connettori ingresso/uscita
Connettore USB (1)
Connettore VIDEO OUTPUT (presa fono x 1)
1 Vp-p, 75 ohm (non bilanciato), sincronizzazione negativa

Slot
Slot per "Memory Stick" (1)
Slot per schede PC (PCMCIA II) (1)

Formati di file di immagine compatibili
JPEG: 4:4:4, 4:2:2, 4:2:0 (baseline JPEG)
BMP: colori a 24 bit, formato Windows (si noti che alcune versioni dei formati di file non sono compatibili)

Numero massimo di file gestibili
999 file

La testina termica potrebbe essere surriscaldata. Lasciare raffreddare la testina e attendere che la stampante riprenda la stampa.

- Rimuovere la carta inceppata se presente. Un'immagine nell'elenco delle miniature non viene visualizzata correttamente o non viene stampata.
- Se l'immagine viene visualizzata, ma non viene stampata, significa che il file di stampa è danneggiato.
- Se un'immagine non è compatibile con il sistema DCF (Design rule for Camera File system), potrebbe non venire stampata dalla stampante nonostante venga visualizzata sul monitor del computer.
- Alcuni tipi di adattatori di schede PC non compatibili con PCMCIA ATA non possono essere utilizzati con la presente stampante. Viene emesso un segnale acustico.
- Accertarsi di avere eseguito la procedura corretta.
- Gli indicatori o si illuminano o viene visualizzato un messaggio di errore.
- Seguire le istruzioni a schermo.

Identificazione delle parti

Stampante

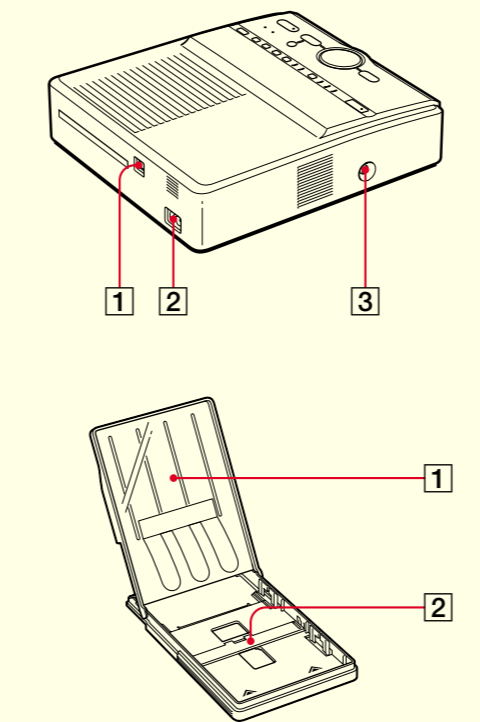
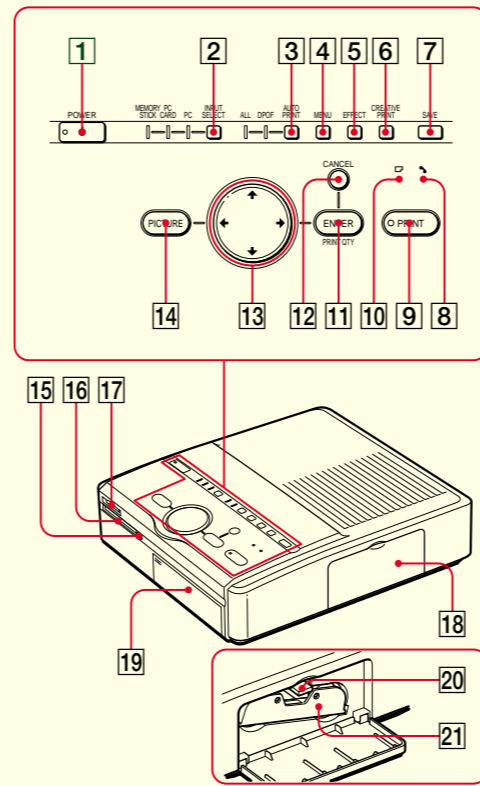

Schermo

Elenco delle miniature

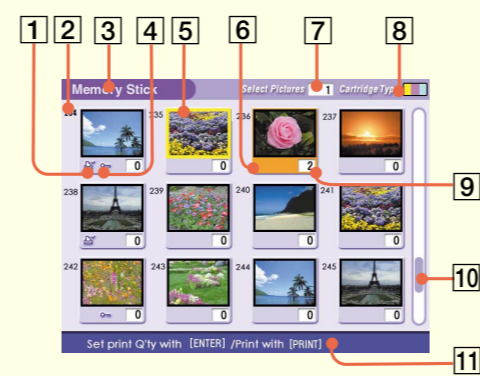

Anteprima dell'immagine

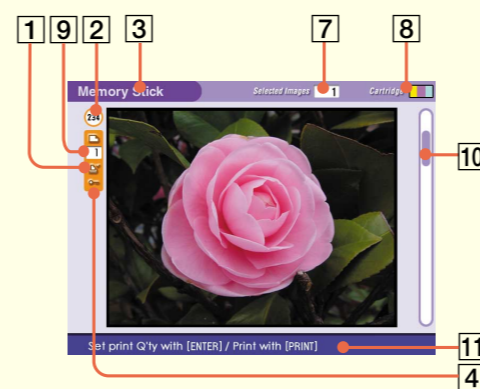

Lato anteriore

- Interruttore POWER**
- Tasto INPUT SELECT**
Seleziona il segnale di ingresso tra "MEMORY STICK", "PC CARD" o "PC" (l'indicatore del segnale selezionato si illumina).
- Tasto AUTO PRINT**
Seleziona la stampa automatica delle immagini secondo le modalità "ALL" o "DPOF" (l'indicatore di stampa selezionato si illumina).
- Tasto MENU**
Visualizza il menu per modificare le impostazioni della stampante.
- Tasto EFFECT**
Visualizza il menu per aggiungere effetti alle immagini.
- Tasto CREATIVE PRINT**
Visualizza il menu per effettuare stampe creative.
- Tasto SAVE**
Salva un'immagine da una "Memory Stick" o da una scheda PC.
- Indicatore di errore della cartuccia**
- Tasto PRINT**
- Indicatore di errore della carta**
- Tasto ENTER/PRINT QTY**
- Tasto CANCEL**
- Tasti direzionali (←/→/↑/↓)**
- Tasto PICTURE**
Passa dall'elenco delle miniature all'immagine con dimensioni reali e viceversa.
- Tasto di espulsione della scheda PC**
- Slot per PC CARD**
- Slot per "MEMORY STICK"**
- Coperchio della cartuccia di stampa**
- Coperchio dello scomparto vassoio della carta**
- Leva di espulsione dello scomparto cartuccia**
- Cartuccia di stampa**

Rear

- Connettore USB
- Connettore AC IN
- Connettore VIDEO OUT

Vassoio della carta

- Coperchio
- Partizione

- Indicatore della preselezione di stampa (DPOF)**
Indica che l'immagine è stata preselezionata nel modo DPOF per la stampa da una macchina fotografica digitale ferma o da una videocamera.
- Numero dell'immagine**
- Indicatore "Memory Stick"/PC Card**
Indica il tipo di supporto corrente.
- Indicatore di protezione**
Indica che l'immagine è protetta tramite una macchina fotografica digitale ferma o da una videocamera.
- Cursore (Cornice gialla)**
Indica le immagini tramite il cursore.
- Selezione (arancione)**
Indica l'immagine selezionata.
- Indicatore di qualità dell'immagine**
Mostra la qualità di tutte le immagini contenute nella scheda quando non viene selezionata alcuna immagine. Mostra la quantità delle immagini selezionate quando vengono selezionate le immagini.
- Indicatore della cartuccia di stampa**
Indica il tipo cartuccia di stampa caricata (S: formato piccolo)
- Barra di scorrimento**
Indica la posizione dell'immagine correntemente visualizzata o selezionata rispetto al numero totale delle immagini.
- Indicatore della quantità di stampa**
Indica la quantità di stampa specificata tramite la pressione del tasto ENTER.
- Istruzioni a schermo**
Visualizza le istruzioni semplificate per il punto successivo.

Stampante per fotografie digitali

Istruzioni per l'uso - Guida del software/Informazioni aggiuntive

Nel presente manuale sono descritte le informazioni aggiuntive e le operazioni di base e di installazione del software fornito con la stampante per fotografie digitali Sony DPP-SV55. Dopo aver letto le istruzioni contenute in "Operazioni di base", consultare il presente manuale e conservarlo per riferimenti futuri.

Per le funzioni avanzate della stampante, fare inoltre riferimento a "Istruzioni per l'uso - Funzioni avanzate".



DPP-SV55

© 2000 Sony Corporation

Avviso per gli utenti

Programma ©2000 Sony Corporation
Documentazione ©2000 Sony Corporation

Tutti i diritti riservati. Sono vietate la riproduzione, la traduzione o la riduzione in qualsiasi supporto informatico del presente manuale e del software qui descritto o di una loro parte previa approvazione scritta di Sony Corporation. IN NESSUN CASO SONY CORPORATION SI RITIENE RESPONSABILE DI DANNI INCIDENTALI, CONSEGUENZIALI O SPECIALI, BASATI SU ATTI ILLECITI O DERIVANTI DALL'UTILIZZO O IN CONNESSIONE CON IL PRESENTE MANUALE, IL SOFTWARE E LE INFORMAZIONI IN ESSI CONTENUTE.

Togliendo i sigilli della confezione del CD-ROM vengono accettati tutti i termini e le condizioni del presente contratto. Se tali termini e condizioni non vengono accettati, restituire immediatamente al rivenditore la confezione del disco senza averla aperta assieme al resto del pacchetto.

Sony Corporation si riserva il diritto di effettuare qualsiasi modifica a questo manuale e alle informazioni in esso contenute in qualsiasi momento e senza preavviso. Il software qui descritto potrebbe sottostare ai termini di un contratto di licenza utente separato.

Registrazione dell'utente

Compilare e spedire la scheda di registrazione inclusa nel pacchetto per poter usufruire del servizio di assistenza clienti.

Le immagini contenute nel presente software, quali ad esempio le immagini modello non possono essere modificate né duplicate se non per uso personale. La duplicazione non autorizzata del presente software è proibita dalle leggi sul copyright.

La duplicazione non autorizzata o la modifica di prodotti protetti da copyright potrebbe contravvenire ai diritti riservati dei rispettivi proprietari.

