

# HD Radio™ Tuner

## Operating instructions

## Manual de instrucciones

## Owner's Record

The model and serial numbers are located on the bottom of the unit. Record the serial number in the space provided below. Refer to these numbers whenever you call upon your Sony dealer regarding this product.

Model No. XT-100HD Serial No. \_\_\_\_\_



## XT-100HD

© 2007 Sony Corporation Printed in Thailand

### WARNING

This equipment has been tested and found to comply with the limits for a Class B digital device, pursuant to Part 15 of the FCC Rules. These limits are designed to provide reasonable protection against harmful interference in a residential installation. This equipment generates, uses, and can radiate radio frequency energy and, if not installed and used in accordance with the instructions, may cause harmful interference to radio communications. However, there is no guarantee that interference will not occur in a particular installation. If this equipment does cause harmful interference to radio or television reception, which can be determined by turning the equipment off and on, the user is encouraged to try to correct the interference by one or more of the following measures:

- Reorient or relocate the receiving antenna.
- Increase the separation between the equipment and receiver.
- Connect the equipment into an outlet on a circuit different from that to which the receiver is connected.
- Consult the dealer or an experienced radio/TV technician for help.

You are cautioned that any changes or modifications not expressly approved in this manual could void your authority to operate this equipment.

## If you have any questions/problems regarding this product, try the following:

### 1 Read Troubleshooting in these Operating Instructions.

### 2 Reset the car audio unit.

*Note: Stored data may be erased.*

### 3 Please contact (U.S.A. only);

Call **1-800-222-7669**

URL **http://www.SONY.com**

## Welcome !

Thank you for purchasing this Sony XT-100HD HD Radio Tuner. You can enjoy your drive with the following functions.

- High-fidelity FM/AM Digital Radio with HD Radio Technology.
- Built-in Sony Bus connectivity for external source.
- Keep clear stereo quality by digital noise reduction Technology.

Compatible with Sony BUS car audio units released in 2005 models or later (as of June, 2007).  
CDX-R3310, CDX-R30M, CDX-GT30W, CDX-GT300, CDX-GT40W, CDX-GT400, CDX-A251C, CDX-GT31W, CDX-GT41UW, CDX-GT51W, CDX-GT61UW, CDX-GT310, CDX-GT410U, CDX-GT510, CDX-GT610U, CDX-HS70MW, CDX-HS70MS, CDX-F50M, CDX-M8815X, CDX-GT705DX, CDX-GT805DX, CDX-GT71W, CDX-GT710, CDX-GT81UW, MEX-1GP, MEX-DV2000, CDX-GT610UI and CDX-GT61UI

**Note**  
*The XT-100HD is not compatible with the XA-110IP iPod adaptor.*

## What is HD Radio™ Technology?

HD Radio Broadcasting was approved by the Federal Communications Commission in October 2002 as the system for digital AM and FM broadcasting in the U.S.

HD Radio technology features include:

- Static-free, clear radio reception.
- FM Multicasting – the ability to broadcast multiple program streams over a single FM frequency.
- A variety of “data services,” including text-based information – artist name, song title, etc. scrolled across your receiver display.
- Digital broadcasts in the same frequencies as analog broadcasts; listeners do not need to learn a new station number and today’s stations remain at their current place on the dial.

HD Radio technology is developed and licensed by iBiquity Digital Corporation and supported by the leaders of the broadcasting, consumer electronics and automotive industries.

HD Radio™ Technology Manufactured Under License From iBiquity Digital Corporation. iBiquity Digital, the HD Radio logo, and the HD logo are registered trademarks of iBiquity Digital Corporation. HD Radio™ is a trademark of iBiquity Digital Corporation. U.S. and Foreign Patents.

## Specifications

### FM

**Tuning range:** 87.5 – 107.9 MHz  
**Antenna terminal:** External antenna connector  
**Intermediate frequency:** 10.7 MHz  
**Usable sensitivity:** 8 dBf  
**Selectivity:** 75 dB at 400 kHz  
**Signal-to-noise ratio:** 70 dB (stereo), 71 dB (mono), 80 dB (HD Radio broadcast)  
**Harmonic distortion at 1 kHz:** 0.04 % (stereo), 0.04 % (mono), 0.01 % (HD Radio broadcast)  
**Separation at 1 kHz:** 50 dB (Conventional broadcast), 80 dB (HD Radio broadcast)  
**Frequency responses:** 20 – 15,000 Hz (Conventional broadcast), 20 – 20,000 Hz (HD Radio broadcast)

### AM

**Tuning range:** 530 – 1,710 kHz  
**Antenna terminal:** External antenna connector  
**Intermediate frequency:** 10.7 MHz  
**Sensitivity:** 21 µV

### General

**Outputs:**  
Sony BUS control output  
Audio output  
Antenna remote control  
**Inputs:**  
Antenna input  
Sony BUS control input  
Audio input  
**Power requirements:** 12 V DC car battery (negative ground)  
**Dimensions:** Approx. 176 × 32 × 150 mm (7 × 1 3/16 × 6 in) (w/h/d)  
**Mounting dimensions:** Approx. 196 × 32 × 150 mm (7 3/4 × 1 3/16 × 6 in) (w/h/d)  
**Mass:** Approx. 0.7 kg (1 lb 9 oz)  
**Supplied accessory:**  
Parts for installation and connections (1 set)

*Design and specifications are subject to change without notice.*

- Halogenated flame retardants are not used in the certain printed wiring boards.
- Packing cushions are made from paper.



## Bienvenido

Gracias por adquirir este sintonizador de HD Radio XT-100HD de Sony. Mientras maneja puede disfrutar de las funciones siguientes.

- Radio Digital FM/AM de alta fidelidad con tecnología HD Radio.
- Conectividad Sony Bus incorporada para fuente externa.
- Mantenga una calidad estéreo clara mediante la tecnología de reducción de ruido digital.

Compatible con las unidades de audio para automóvil Sony BUS lanzadas en los modelos de 2005 o posteriores (a partir de junio de 2007).  
CDX-R3310, CDX-R30M, CDX-GT30W, CDX-GT300, CDX-GT40W, CDX-GT400, CDX-A251C, CDX-GT31W, CDX-GT41UW, CDX-GT51W, CDX-GT61UW, CDX-GT310, CDX-GT410U, CDX-GT510, CDX-GT610U, CDX-HS70MW, CDX-HS70MS, CDX-F50M, CDX-M8815X, CDX-GT705DX, CDX-GT805DX, CDX-GT71W, CDX-GT710, CDX-GT81UW, MEX-1GP, MEX-DV2000, CDX-GT610UI y CDX-GT61UI

**Note**  
*El sintonizador XT-100HD no es compatible con el adaptador para iPod XA-110IP.*

## ¿Qué es la tecnología HD Radio™?

La emisión de HD Radio fue aprobada por la Federal Communications Commission en octubre de 2002 como sistema de emisión de AM y FM digital en EE. UU.

Entre las características de la tecnología HD Radio se incluyen:

- Recepción de radio nítida y libre de ruidos.
- Multicasting FM: capacidad de emitir varios programas a través de una sola frecuencia de FM.
- Gran variedad de “servicios de datos” incluida la información basada en texto, como nombres de artistas, títulos de canciones, etc., que se desplazan a lo largo de la pantalla del receptor.
- Emisiones digitales en las mismas frecuencias que las emisiones analógicas; los oyentes no necesitan memorizar un número de emisora nuevo y las emisoras de las cuales disponen en estos momentos permanecen en su lugar en el dial.

La tecnología HD Radio ha sido desarrollada por iBiquity Digital Corporation, se utiliza bajo la licencia correspondiente y está admitida por los líderes de las industrias de la comunicación, los electrodomésticos y la automoción.

La tecnología HD Radio™ está fabricada bajo licencia de iBiquity Digital Corporation. iBiquity Digital, el logotipo de HD Radio y el logotipo de HD son marcas comerciales registradas de iBiquity Digital Corporation. HD Radio™ es una marca comercial de iBiquity Digital Corporation. Patentes en Estados Unidos y en otros países.

## Especificaciones

### FM

**Rango de sintonización:** de 87.5 a 107.9 MHz  
**Terminal de antena:** conector de antena externa  
**Frecuencia intermedia:** 10.7 MHz  
**Sensibilidad útil:** 8 dBf  
**Selectividad:** de 75 dB a 400 kHz  
**Relación señal-ruido:** 70 dB (estéreo), 71 dB (mono), 80 dB (emisión de HD Radio)  
**Distorsión armónica a 1 kHz:** 0.04 % (estéreo), 0.04 % (mono), 0.01 % (emisión de HD Radio)  
**Separación a 1 kHz:** 50 dB (emisión convencional), 80 dB (emisión de HD Radio)  
**Respuesta de frecuencia:** de 20 a 15 000 Hz (emisión convencional), de 20 a 20 000 Hz (emisión de HD Radio)

### AM

**Rango de sintonización:** de 530 a 1 710 kHz  
**Terminal de antena:** conector de antena externa  
**Frecuencia intermedia:** 10.7 MHz  
**Sensibilidad:** 21 µV

### Generales

**Salidas:**  
Salida de control Sony BUS  
Salida de audio  
Control remoto de la antena  
**Entradas:**  
Entrada de antena  
Entrada de control Sony BUS  
Entrada de audio  
**Requisitos de alimentación:** batería de automóvil de cc de 12 V (masa negativa)  
**Dimensiones:** aprox. 176 × 32 × 150 mm (an/al/prf)  
**Dimensiones de montaje:** aprox. 196 × 32 × 150 mm (an/al/prf)  
**Peso:** aprox. 0,7 kg  
**Accesorio suministrado:**  
Componentes de instalación y conexiones (1 juego)

*El diseño y las especificaciones están sujetos a cambios sin previo aviso.*

- Ciertas placas del circuito impreso no contienen retardantes de llama halogenados.
- Para el material de relleno y protección se ha utilizado papel.



## Getting Started

### Resetting the car audio unit

Before operating the HD Radio tuner for the first time, reset the car audio unit. If the car audio unit is not reset, it may not function properly. For details on how to reset it, refer to the Operating Instructions of the car audio unit.

**Note**  
*Resetting the car audio unit will erase the clock setting and some stored contents of the car audio unit.*

## Operations

### Listening to a program

The HD Radio tuner is controlled by the car audio unit. Operations vary with different car audio models. Please refer to the Operating Instructions of the car audio unit.

#### 1 Press **(SOURCE)** repeatedly until “HD” appears.

The band changes as follows:

**HD1** (FM1) → **HD2** (FM2) → **HD3** (FM3) → **HD4** (AM1) → **HD5** (AM2)

#### 3 Press **(SEEK) –/+** to select the desired station.

To tune in stations in automatically, press **(SEEK) –/+**.  
To tune in stations in manually, press and hold **(SEEK) –/+**.

### About FM Multicasting

In HD Radio, some FM stations provide a main program and supplemental program(s) (up to 7) at the same frequency. The following display appears when a station with supplemental program is received while a station name is displayed.



### Selecting the supplemental program

During main program reception, press **(SEEK) +**. The program changes as follows:

(Preceding station →) **Main program → Supplemental program 1 → Supplemental program 2...** (→ Succeeding station)

Press **(SEEK) –** to step back the above.

If the stored FM station has supplemental program, you can also select by pressing the number button repeatedly until the desired supplemental program is received. The program changes as follows:

**Main program → Supplemental program 1 → Supplemental program 2...** → **Main program**

#### Notes on using XT-100HD

- If the source is set to “TUNER,” radio reception will be unavailable.
- When using this unit, the following functions of the car audio unit are unavailable.
  - Local seek mode
  - Monoaural mode
  - IF Auto/Wide
  - “ST” indication during stereo broadcast reception

### Display items

The HD Radio information is available on the display.

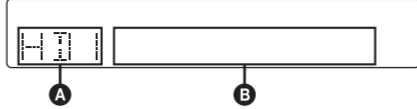

- A** Source
- B** Frequency\*1\*2, Station name, Song title, Artist name, Album name, Clock\*2

\*1 During digital broadcasting reception, “\*” appears at the beginning of the frequency.

\*2 Frequency and clock will not appear depending on the car audio unit. Refer to the Operating Instructions of the car audio unit.

To change display item **B**, press **(DSP/L)**.

### When a station name is displayed

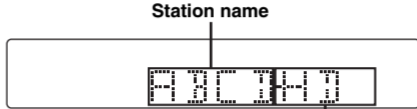

– FM or AM: Receiving analog FM/AM broadcasting (if digital broadcasting has been received before)\*  
– HD: Receiving digital FM/AM broadcasting without supplemental program  
– HD1: Receiving a main program of digital FM broadcasting with supplemental program  
– HD2-8: Receiving a supplemental program of digital FM broadcasting

\* If digital broadcasting has never been received, “NO NAME” appears.

**Note**  
*The display item differs depending on the content of broadcasting.*

## Storing and receiving stations

### Caution

When tuning in stations while driving, use Best Tuning Memory (BTM) to prevent an accident.

### Storing automatically — BTM

#### 1 Press **(SOURCE)** repeatedly until “HD” appears.

To change the band, press **(MODE)** repeatedly.

#### 2 Press and hold **(BTM)** or **(LIST/CAT)** until “BTM” flashes.

Press **(SEEK) –** to step back the above.

If the stored FM station has supplemental program, you can also select by pressing the number button repeatedly until the desired supplemental program is received. The program changes as follows:

**Main program → Supplemental program 1 → Supplemental program 2...** → **Main program**

Press **(SEEK) –** to step back the above.

Press **(SEEK) +** to step forward the above.

If the stored FM station has supplemental program, you can also select by pressing the number button repeatedly until the desired supplemental program is received. The program changes as follows:

**Main program → Supplemental program 1 → Supplemental program 2...** → **Main program**

Press **(SEEK) –** to step back the above.

Press **(SEEK) +** to step forward the above.

Press **(SEEK) –/+** to select the desired station.

*The display item differs depending on the content of broadcasting.*

## Procedimientos iniciales

### Restauración de la unidad de audio para automóvil

Antes de utilizar el sintonizador de HD Radio por primera vez, restaure la unidad de audio para automóvil. De lo contrario, es posible que no funcione correctamente. Si desea obtener más información sobre cómo restaurarla, consulte el manual de instrucciones de la unidad de audio para automóvil.

**Note**  
*Si restaura la unidad de audio para automóvil, se borrarán el ajuste del reloj y algunos contenidos almacenados.*

## Funcionamiento

### Audición de programas

El sintonizador de HD Radio está controlado por la unidad de audio para automóvil. El funcionamiento varía dependiendo del modelo de unidad de audio para automóvil. Consulte el manual de instrucciones de la unidad de audio para automóvil.

#### 1 Presione **(SOURCE)** varias veces hasta que aparezca “HD”.

#### 2 Presione **(MODE)** para seleccionar la banda.

La banda cambia de la siguiente forma:

**HD1** (FM1) → **HD2** (FM2) → **HD3** (FM3) → **HD4** (AM1) → **HD5** (AM2)

#### 3 Presione **(SEEK) –/+** para seleccionar la emisora deseada.

Para sintonizar emisoras automáticamente, presione **(SEEK) –/+**.  
Para sintonizar emisoras manualmente, mantenga presionado **(SEEK) –/+**.

### Acerca de la Multicasting FM

En HD Radio, algunas emisoras de FM ofrecen un programa principal y programas suplementarios (hasta 7) en la misma frecuencia.

Al recibir una emisora con programas suplementarios mientras se visualiza el nombre de una emisora, se muestra la siguiente indicación.



### Selección del programa suplementario

Durante la recepción de un programa principal, presione **(SEEK) +**. El programa cambia de la siguiente forma:

(Emisora anterior →) **Programa principal → Programa suplementario 1 → Programa suplementario 2...** (→ Emisora siguiente)  
Presione **(SEEK) –** para efectuar el proceso anterior al revés.

Si la emisora de FM almacenada dispone de un programa suplementario, también podrá seleccionarlo presionando el botón numérico varias veces hasta que reciba el programa suplementario deseado.

El programa cambia de la siguiente forma:

**Programa principal → Programa suplementario 1 → Programa suplementario 2...** → **Programa principal**

#### Notas sobre el uso del XT-100HD

- Si la fuente está ajustada en “TUNER”, la recepción de radio no estará disponible.
- Mientras utilice esta unidad, las siguientes funciones de la unidad de audio para automóvil no estarán disponibles.
  - Modo de búsqueda local
  - Modo monoaural
  - IF Auto/Wide
  - Indicación “ST” durante la recepción de emisiones estéreo

### Elementos de la pantalla

La información de la HD Radio está disponible en la pantalla.

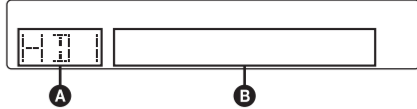

- A** Fuente
- B** Frecuencia\*1\*2, nombre de la emisora, título de la canción, nombre del artista, nombre del álbum, reloj\*2

\*1 Durante la recepción de emisiones digitales, aparece el símbolo “\*” al principio de la frecuencia.

\*2 La frecuencia y el reloj no aparecerán en función de la unidad de audio para automóvil. Consulte el manual de instrucciones de la unidad de audio para automóvil.

Para cambiar el elemento de la pantalla **B**, presione **(DSP/L)**.

### Cuando se visualiza un nombre de emisora

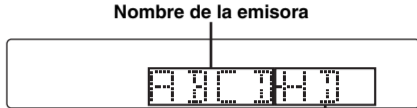

– FM o AM: recepción de emisiones de FM/AM analógicas (si la emisión digital se ha recibido con anterioridad)\*

– HD: recepción de emisiones de FM/AM digitales sin programas suplementarios

– HD1: recepción de un programa principal de una emisión de FM digital con programas suplementarios

– HD2-8: recepción de un programa suplementario de una emisión de FM digital

\* Si la emisión digital no se ha recibido nunca, aparecerá el mensaje “NO NAME”.

**Note**  
*El elemento visualizado en la pantalla varía en función del contenido de la emisión.*

## Almacenamiento y recepción de emisoras

### Precaución

Para sintonizar emisoras mientras maneje, utilice la función Memoria de la mejor sintonía (BTM) para evitar accidentes.

### Almacenamiento automático — BTM

#### 1 Presione **(SOURCE)** varias veces hasta que aparezca “HD”.

Para cambiar de banda, presione **(MODE)** varias veces.

#### 2 Mantenga presionado **(BTM)** o **(LIST/CAT)** hasta que “BTM” parpadee.

### Notas

- En el paso 2, **(SENS/BTM)** o **(SENS)** (BTM) no se pueden utilizar en lugar de **(BTM)** o **(LIST/CAT)**.
- Es posible que la función BTM no se encuentre disponible según la unidad de audio para automóvil.

## Installation

### Parts list

The numbers in the list are keyed to those in the instructions.

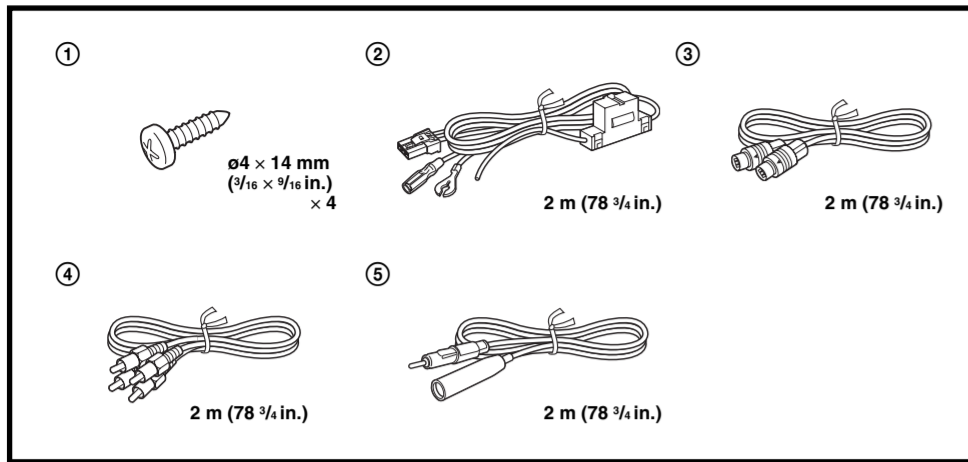

## Precautions

- Choose the mounting location carefully, observing the following:
  - This unit is not subject to temperatures exceeding 55°C (131°F) (such as in a car parked in direct sunlight).
  - This unit is not subject to direct sunlight.
  - This unit is not near heat sources (such as heaters).
  - This unit is not exposed to rain or moisture.
  - This unit is not exposed to excessive dust or dirt.
  - This unit is not subject to excessive vibration.
  - The fuel tank should not be interfered with or damaged by the tapping screws.
  - There should be no wire harnesses or pipes under the place where you are going to install this unit.
  - The spare tire, tools or other equipment in or under the trunk should not be interfered with or damaged by the screws of the unit itself.
- Be sure to use only the supplied mounting hardware for a safe and secure installation.
- Use only the supplied screws.

## Installing this unit

- Mount this unit under a seat.
- Choose the mounting location carefully so this unit will not interfere with the normal movements of the driver and it will not be exposed to direct sunlight or hot air from the heater.
- Do not install this unit under the floor carpet, where the heat dissipation from this unit will be considerably impaired.

First, place this unit where you plan to install it, and mark the positions of the four screw holes on the mounting surface. Primero, coloque la unidad en el lugar donde tenga previsto instalarla y marque las posiciones de los cuatro orificios para los tornillos en la superficie de montaje.

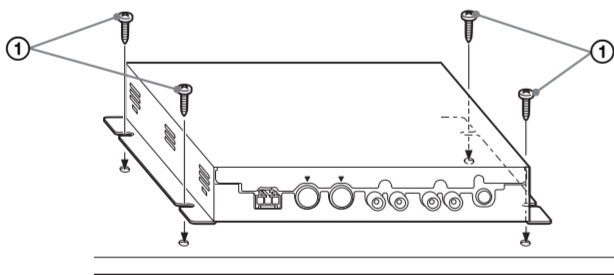

Screw hole: ø3.3 mm (1/8 in.)  
Orificio para el tornillo: 3.3 mm de diámetro

## Fuse replacement

If the fuse blows, check the power connection and replace the fuse. If the fuse blows again after replacement, there may be an internal malfunction.

### Warning

Use a fuse with the specified amperage rating. Use of a higher amperage fuse may cause serious damage.

## Instalación

### Lista de componentes

Los números que figuran en la lista coinciden con los de las instrucciones.

## Precauciones

- Seleccione la ubicación de montaje cuidadosamente teniendo en cuenta lo siguiente:
  - No exponga la unidad a temperaturas superiores a 55 °C (como en un automóvil aparcado bajo la luz solar directa).
  - No exponga la unidad a la luz solar directa.
  - No sitúe la unidad cerca de fuentes de calor (como calefactores).
  - No exponga la unidad a la lluvia o la humedad.
  - No exponga la unidad a suciedad o polvo excesivos.
  - No exponga la unidad a vibraciones excesivas.
  - Tenga cuidado de no dañar el tanque de combustible con los tornillos autorroscantes.
  - No deben existir arneses de cables ni conductos situados debajo del lugar donde tiene previsto instalar la unidad.
  - Los tornillos o la propia unidad no deberán interferir con la rueda de repuesto, las herramientas y demás objetos que se encuentren en el interior o bajo el maletero ni dañarlos.
- Asegúrese de utilizar únicamente la ferretería de montaje suministrada para garantizar una instalación segura y sin peligro.
- Utilice solamente los tornillos suministrados.

## Instalación de la unidad

- Monte la unidad debajo de un asiento.
- Seleccione la ubicación de montaje cuidadosamente de modo que la unidad no interfiera con los movimientos normales del conductor y que no quede expuesta a la luz solar directa ni a una corriente de aire caliente procedente de la calefacción.
- No instale la unidad debajo de una alfombra, donde la disipación del calor generado por la unidad se vería dificultada considerablemente.

## Connection Conexión

## Connection example

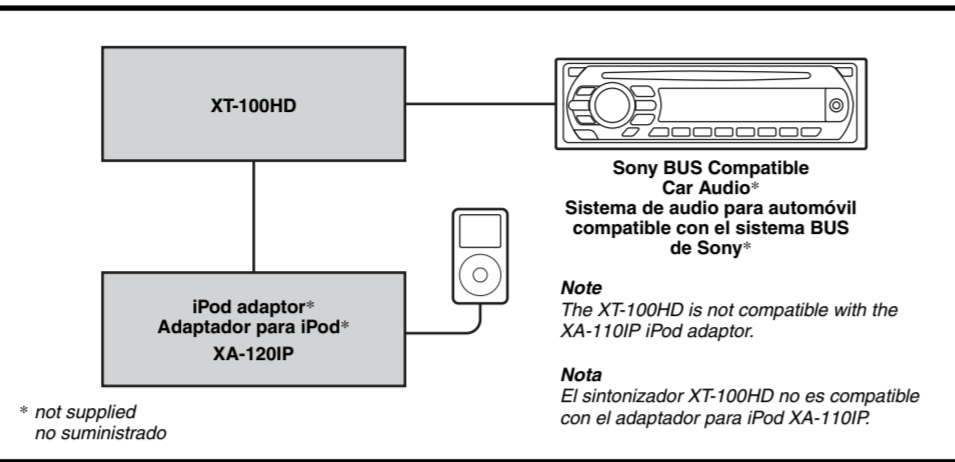

\* not supplied  
no suministrado

## Connection diagram Diagrama de conexiones

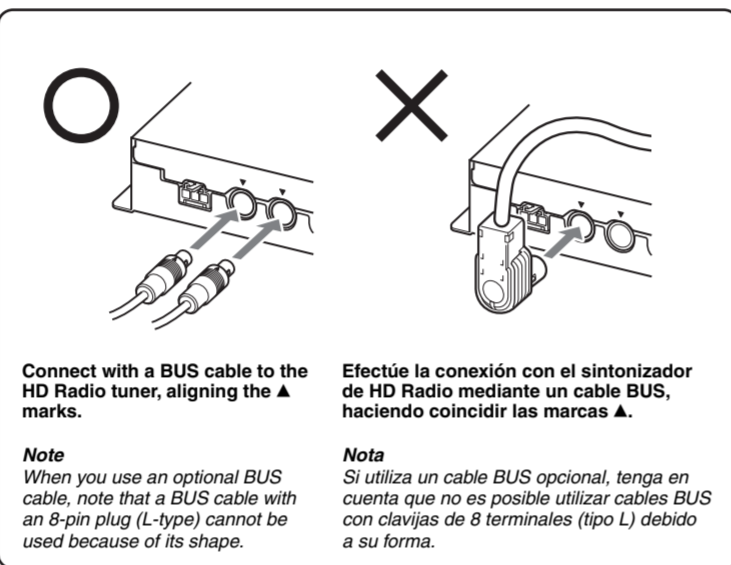

Connect with a BUS cable to the HD Radio tuner, aligning the ▲ marks.

**Nota**  
When you use an optional BUS cable, note that a BUS cable with an 8-pin plug (L-type) cannot be used because of its shape.

Efectúe la conexión con el sintonizador de HD Radio mediante un cable BUS, haciendo coincidir las marcas ▲.

**Nota**  
Si utiliza un cable BUS opcional, tenga en cuenta que no es posible utilizar cables BUS con clavijas de 8 terminales (tipo L) debido a su forma.

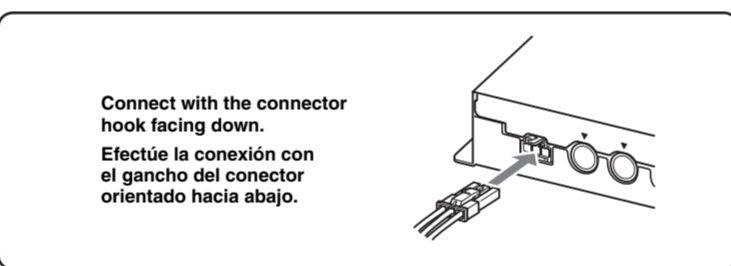

Connect with the connector hook facing down.  
Efectúe la conexión con el gancho del conector orientado hacia abajo.

**To a metal point on the car**  
First connect the black ground lead, then connect the yellow power supply leads.  
**A una pieza de metal del automóvil**  
Primero conecte el cable de conexión a masa negro y, a continuación, conecte los cables de fuente de alimentación amarillos.

**To a +12 V power terminal which is energized at all times**  
Be sure to connect the black ground lead to it first.  
**A un terminal de +12 V que recibe alimentación en todo momento.**  
Asegúrese de conectar el cable de conexión a masa negro en primer lugar.

### Notes

- Locate the RCA pin cord, BUS cable or antenna cable away from the power supply lead.
- The XT-100HD is not compatible with the XA-110iP iPod adaptor.

### Notas

- Coloque el cable con terminales RCA, el cable BUS o el cable de la antena alejados del cable de fuente de alimentación.
- El sintonizador XT-100HD no es compatible con el adaptador para iPod XA-110iP.

## Cautions

- This unit is designed for negative ground 12 V DC operation only.
- Before making connections, turn the car ignition off to avoid short circuits.
- Connect the **yellow** power supply lead only after all other leads have been connected.
- Run all ground leads to a common ground point.**

**Be sure to disconnect the car antenna which is connected to the car audio unit, before connecting to this unit.**

## Precauciones

- Esta unidad ha sido diseñada para alimentarse sólo con cc de 12 V de masa negativa.
- Antes de realizar las conexiones, desactive el encendido del automóvil para evitar cortocircuitos.
- Conecte el cable de fuente de alimentación **amarillo** solamente después de haber conectado los demás.
- Conecte todos los cables de conexión a masa a un punto común.**

**Asegúrese de desconectar la antena del automóvil que está conectada a la unidad de audio para automóvil antes de conectarla a esta unidad.**

## Additional Information

### Troubleshooting

The following checklist will help you remedy problems you may encounter with your unit. Before going through the checklist below, check the connection and operating procedures.

#### No sound.

- Adjust the volume control of the car audio unit.
- Cancel the ATT function on the car audio unit.
- Make sure the connecting cords are connected properly.
- Set the source to "HD." If this unit is connected, the radio is not received even if "TUNER" is selected.
- Connect the power antenna control lead (blue) of this unit. The antenna remote signal is not output from the car audio unit, even if "HD" is selected as the source.

#### The sound is hampered by noises.

- An analog signal is being received. This unit changes to receive the analog signal automatically if the digital signal reception is weak.
- Locate the RCA pin cord, BUS cable or antenna cable away from the power supply lead.

#### The sound skips or repeats.

- This may happen while this unit switches from analog signal to digital signal or vice versa, because the radio station does not synchronize the signal.

#### When changing the source, a click sounds.

This is relay sound, and not a malfunction.

**No station name/song title/artist name/album name is displayed.**

Some radio stations do not provide this information.

**The supplemental program cannot be stored.**

The main program of the frequency is stored, even if you store a supplemental program.

**Some functions cannot be operate.**

Some functions may not be available if this unit is connected. For details, see "Notes on using XT-100HD" in this Operating Instructions.

You may not receive some services from HD Radio tuner.

## Error displays/Messages

### NO NAME

When this unit receive analog broadcasting (if digital broadcasting has never been received), station name does not appear.  
Some radio stations do not provide this information.

### NO INFO

When this unit receive analog broadcasting, song title/artist name/album name does not appear.  
Some radio stations do not provide this information.

### LINKING

The reception of the supplemental program is interrupted.

## Información complementaria

### Solución de problemas

La siguiente lista de comprobación le ayudará a solucionar los problemas que puedan producirse con la unidad.

Antes de consultarla, revise los procedimientos de conexión y de funcionamiento.

#### No se emite el sonido.

- Ajuste el control de volumen de la unidad de audio para automóvil.
- Cancele la función ATT de la unidad de audio para automóvil.
- Asegúrese de que los cables de conexión estén correctamente conectados.
- Ajuste la fuente en "HD". Si la unidad está conectada, la radio no se recibirá aunque se seleccione "TUNER".
- Conecte el cable de control de la antena motorizada (azul) de la unidad. La señal remota de la antena no se emite desde la unidad de audio para automóvil aunque se seleccione "HD" como fuente.

#### Hay ruidos que obstaculizan el sonido.

- Se está recibiendo una señal analógica. La unidad pasa a recibir señales analógicas automáticamente si la recepción de la señal digital es débil.
- Coloque el cable con terminales RCA, el cable BUS o el cable de la antena alejados del cable de fuente de alimentación.

#### El sonido se interrumpe o se repite.

Es posible que esto suceda mientras la unidad pasa de emitir una señal analógica a una señal digital o viceversa debido a que la emisora de radio no sincroniza la señal.

#### Al cambiar la fuente, se escucha un clic.

Se trata del sonido emitido por el relé, no de una falla de funcionamiento.

**No se muestra el nombre de la emisora, el título de la canción, el nombre del artista o el nombre del álbum.**

Algunas emisoras de radio no suministran esta información.

#### No es posible almacenar el programa suplementario.

Aunque almacene un programa suplementario, se almacenará el programa principal de la frecuencia.

#### Algunas funciones no están disponibles.

Es posible que algunas funciones no estén disponibles si se conecta esta unidad. Para obtener más información, consulte "Notas sobre el uso del XT-100HD" en el manual de instrucciones.

Es posible que no pueda recibir algunos servicios desde el sintonizador de HD Radio.

## Mensajes/indicaciones de error

### NO NAME

Si la unidad recibe una emisión analógica (si nunca se ha recibido una emisión digital), el nombre de la emisora no aparecerá.  
Algunas emisoras de radio no suministran esta información.

### NO INFO

Si la unidad recibe una emisión analógica, no aparecerá el título de las canciones, el nombre del artista, ni el del álbum.  
Algunas emisoras de radio no suministran esta información.

### LINKING

La recepción del programa suplementario se interrumpe.