

# Portable CD Player

---

## Gebruiksaanwijzing

### Betreffende de gebiedscode

De gebiedscode van de plaats waar u de CD-speler hebt gekocht, staat vermeld in de linker bovenhoek van het etiket met de streepjescode op de verpakking.

Voor de meegeleverde toebehoren controleert u de gebiedscode van uw toestel en raadpleegt u de lijst van "Meegeleverde/los verkrijgbare toebehoren".



*D-E660*

*D-EJ610*

*D-EJ611*

*D-EJ613*

*D-EJ615*

## **WAARSCHUWING**

Stel het apparaat niet bloot aan regen of vocht om gevaar voor brand of een elektrische schok te voorkomen.

Maak de behuizing niet open om elektrocutie te voorkomen. Laat dat over aan vakmensen.

### **OPGELET**

De optische instrumenten waarmee dit toestel is uitgerust, kunnen gevaarlijk zijn voor de ogen.

In sommige landen gelden wettelijke voorschriften met betrekking tot de afvoer van de batterij waarmee dit toestel wordt gevoed. Raadpleeg hiervoor de lokale instanties.

# Inhoudsopgave

## **Aan de slag**

Bedieningselementen .....	4
---------------------------	---

## **Een CD afspelen**

1. Sluit uw CD-speler aan. ....	6
2. Een CD inbrengen. ....	6
3. Een CD afspelen. ....	6

## **Weergavemogelijkheden**

Muziekstukken herhaaldelijk afspelen (Repeat play) .....	9
Eén enkel muziekstuk afspelen (Single play) .....	9
Muziekstukken in willekeurige volgorde afspelen (Shuffle play) .....	9
Muziekstukken afspelen in een bepaalde volgorde (PGM play) .....	10

## **Beschikbare functies**

G-PROTECTION functie .....	11
Bass-geluid versterken (SOUND) .....	11
Uw gehoor beschermen (AVLS) .....	12
De bedienings-elementen vergrendelen (HOLD) .....	12
De pieptoon uitschakelen .....	13

## **Uw CD-speler aansluiten**

Aansluiting op een stereo-installatie .....	14
Gebruik van uw CD-speler in de auto .....	15

## **Een spanningsbron aansluiten**

Gebruik van oplaadbare batterijen .....	16
Gebruik van droge batterijen .....	18
Opmerkingen betreffende spanningsbronnen .....	18

## **Aanvullende informatie**

Voorzorgsmaatregelen .....	19
Onderhoud .....	19
Verhelpen van storingen .....	20
Technische gegevens .....	21
Meegeleverde/los verkrijgbare toebehoren .....	22

## Bedieningselementen

Meer details vindt u op de pagina's tussen haakjes

### CD-speler (voorkant)

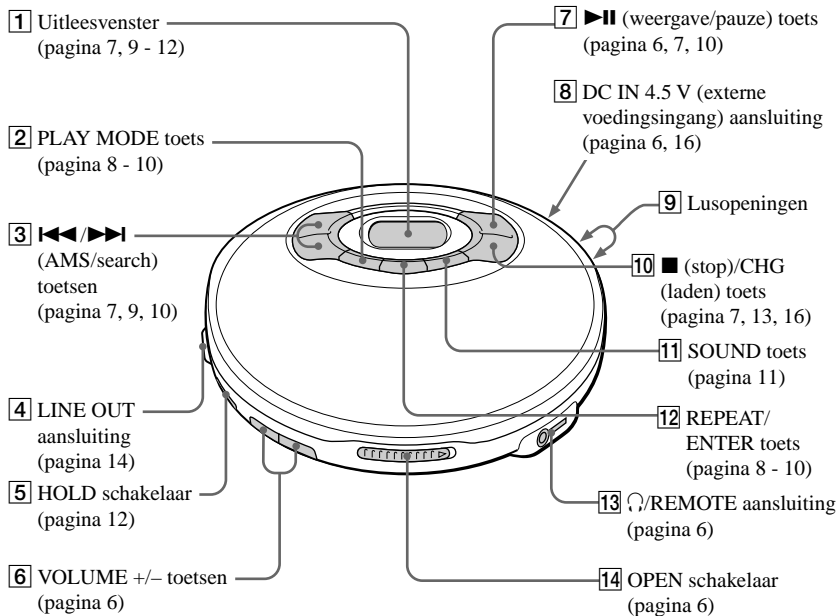

### CD-speler (binnenin)

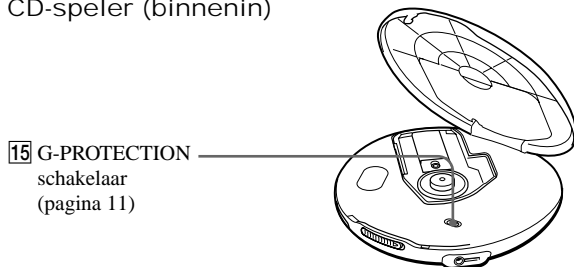

## CD-speler (achterkant)

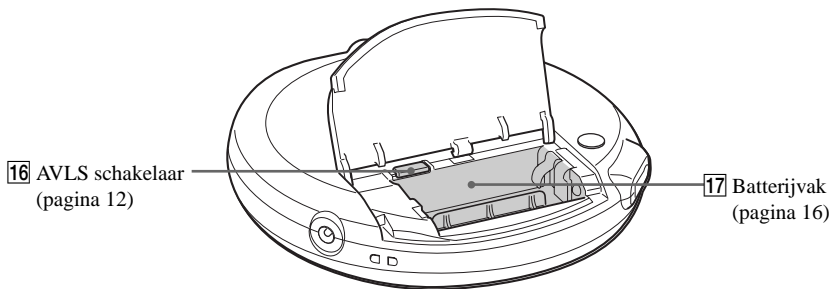

## Afstandsbediening (voor modellen met een afstandsbediening)

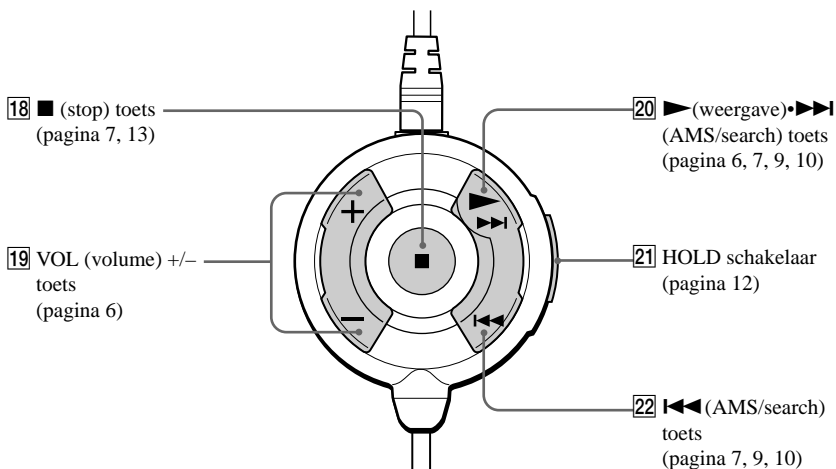

### Opmerking

Gebruik uitsluitend de meegeleverde afstandsbediening. Deze CD-speler kan niet worden bediend met de afstandsbediening van andere CD-spelers.

# Een CD afspelen

De CD-speler kan werken op oplaadbare batterijen, droge batterijen en een autobatterij.

## 1. Sluit uw CD-speler aan.

- 1 Sluit de netspanningsadapter aan.
- 2 Sluit de hoofdtelefoon/oortelefoon met afstandsbediening aan.

### Voor modellen met verloopstekker

Als de netspanningsadapter niet in het stopcontact past, moet u een verloopstekker gebruiken.

### Voor modellen met afstandsbediening

- Steek de stekker van de hoofdtelefoon/oortelefoon in de afstandsbediening.
- Sluit de hoofdtelefoon/oortelefoon stevig aan op de afstandsbediening. Een loszittende stekker kan ruis veroorzaken tijdens de weergave.

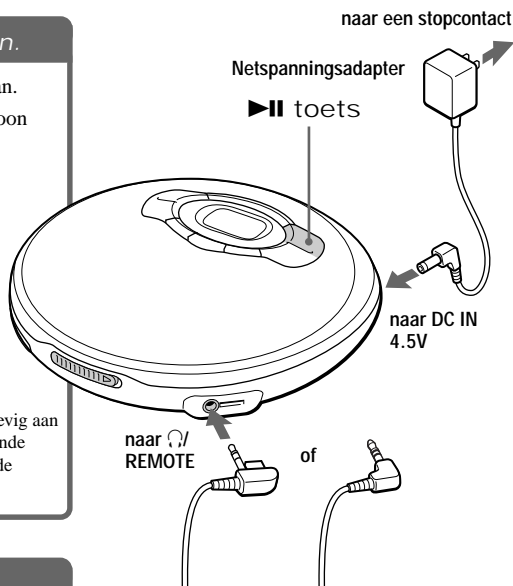

## 2. Een CD inbrengen.

- 1 Verschuif OPEN en open het deksel.

OPEN  
schakelaar

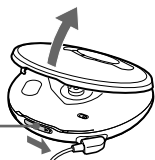

- 2 Leg de CD op de CD-lade en sluit het deksel.

Met het label  
naar boven

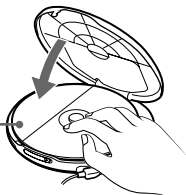

## 3. Een CD afspelen.

Druk op ▶||.



Regel het volume door op  
VOLUME + of - te drukken.

Om	Druk
Weergave/pauze	▶▶
Stop	■/CHG*2
Het begin van het huidige muziekstuk te zoeken (AMS*1)	eenmaal snel op ◀◀*2
Het begin van vorige muziekstukken te zoeken (AMS)	herhaaldelijk op ◀◀*2
Het begin van het volgende muziekstuk te zoeken (AMS)	eenmaal snel op ▶▶*2
Het begin van volgende muziekstukken te zoeken (AMS)	herhaaldelijk op ▶▶*2
Snel achteruit te gaan	permanent op ◀◀*2
Snel vooruit te gaan	permanent op ▶▶*2

\*1 Automatic Music Sensor (Automatische muzieksensor)

\*2 Deze handelingen kunnen worden verricht in de weergave- en pauze­stand.

## Betreffende het uitleesvenster

- Als u op ▶▶ (▶ voor de afstandsbediening) drukt na het vervangen van de CD of het uit- en aanschakelen van de CD-speler, verschijnen het totale aantal muziekstukken op de CD en de totale speelduur gedurende ongeveer 2 seconden.
- Tijdens de weergave verschijnt het nummer en de verstreken speelduur van het huidige muziekstuk.
- Tussen muziekstukken in verschijnt de tijd tot het begin van het volgende muziekstuk samen met “-”.
- In de pauze­stand knippert de verstreken speelduur.

## Als het volume niet kan worden verhoogd

Staat AVLS op “LIMIT”? Zet AVLS op “NORM.” Voor details, zie “Uw gehoor beschermen (AVLS).”

## De weergave begint vanaf het punt waar u bent gestopt

Uw CD-speler vindt het punt terug waar de weergave werd gestopt en hervat de weergave vanaf dat punt(resume functie). Er is geen ON/OFF schakelaar voor de resume functie van deze CD-speler.

## De CD verwijderen

Verwijder de CD terwijl u in het midden op de lade drukt.

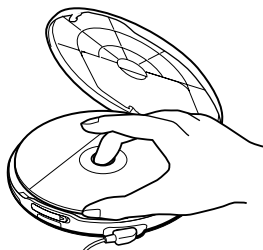

# Weergavemogelijkheden

Er zijn diverse weergavemogelijkheden met behulp van PLAY MODE en REPEAT/ENTER.

## PLAY MODE toets

Bij elke druk op de toets kan de weergavestand worden gewijzigd.

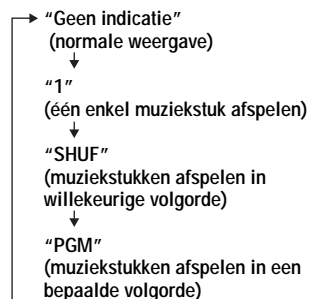

## REPEAT/ENTER toets

### REPEAT

U kunt de weergave herhalen die is geselecteerd met behulp van PLAY MODE.

### ENTER

U kunt muziekstukken selecteren voor de PGM weergavestand.

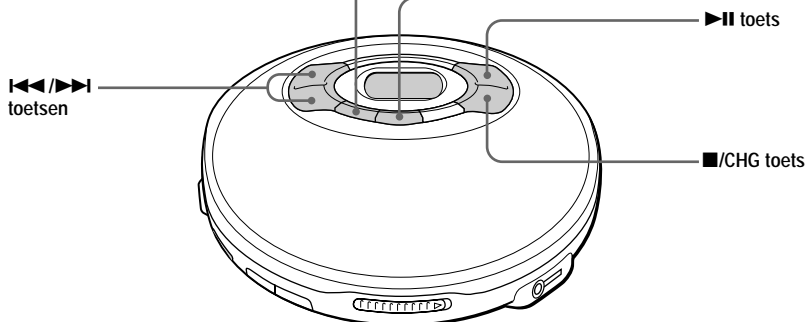



## Muziekstukken herhaaldelijk afspelen (Repeat play)

Muziekstukken kunnen herhaaldelijk worden afgespeeld in de normale, enkele, willekeurige en geprogrammeerde weergavestand

Druk tijdens de weergave op REPEAT/  
ENTER.

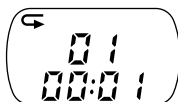

### Opmerking betreffende ◀◀/▶▶

Tijdens herhaalde weergave kunt u het eerste muziekstuk na het laatste muziekstuk zoeken door herhaaldelijk op ▶▶ te drukken. U kunt ook het laatste muziekstuk na het eerste muziekstuk zoeken door herhaaldelijk op ◀◀ te drukken.

## Eén enkel muziekstuk afspelen (Single play)

Druk tijdens de weergave herhaaldelijk  
op PLAY MODE tot "1" verschijnt.

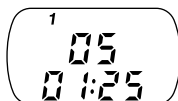

## Muziekstukken in willekeurige volgorde afspelen (Shuffle play)

Druk tijdens de weergave herhaaldelijk  
op PLAY MODE tot "SHUF" verschijnt.



# Muziekstukken afspelen in een bepaalde volgorde (PGM play)

U kunt de CD-speler programmeren om tot 64 muziekstukken in een bepaalde volgorde af te spelen.

- 1 Druk tijdens de weergave herhaaldelijk op PLAY MODE tot "PGM" verschijnt.**



- 2 Druk op  $\lll$  of  $\ggg$  om een muziekstuk te kiezen.**

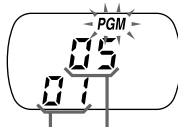

Af speelvolgorde      Muziekstuknummer

- 3 Druk op REPEAT/ENTER om het gekozen muziekstuk in te voeren. "00" verschijnt en de afspeelvolgorde verhoogt met één.**



- 4 Herhaal stap 2 en 3 om de muziekstukken in uw favoriete volgorde te selecteren.**

- 5 Druk op  $\ggg$  om PGM play te starten.**

Het programma controleren

## Tijdens het programmeren:

Druk voor stap 5 herhaaldelijk op REPEAT/ENTER.

## Tijdens PGM play:

Druk herhaaldelijk op PLAY MODE tot "PGM" knippert en druk vervolgens op REPEAT/ENTER.

Bij elke druk op REPEAT/ENTER verschijnt het muziekstuknummer.

## Opmerkingen

- Na het invoeren van het 64e muziekstuk in stap 3, verschijnt het eerst geselecteerde muziekstuk in het uitleesvenster.
- Als u meer dan 64 muziekstukken selecteert, worden de eerst geselecteerde muziekstukken gewist.

## G-PROTECTION functie

De G-PROTECTION functie werd ontwikkeld voor optimale bescherming tegen verspringen van het geluid tijdens het joggen. Deze functie biedt meer bescherming tegen schokken dan de traditionele functie. Tijdens het joggen moet u erop letten dat u uw CD-speler met de OPEN schakelaar naar boven toe houdt.

**Zet G-PROTECTION (onder het deksel) op "ON."**



### De functie G-PROTECTION afzetten

Zet G-PROTECTION op "OFF."

#### Opmerking

Het is mogelijk dat het geluid verspringt wanneer:

- de CD-speler continu wordt blootgesteld aan sterkere schokken dan verwacht of
- een vuile of gekraste CD wordt afgespeeld.

## Bass-geluid versterken (SOUND)

U kunt genieten van een extra vol bass-geluid.

**Druk op SOUND om "BASS ■" of "BASS ■■" te selecteren.**

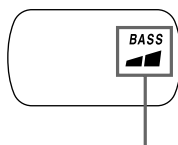
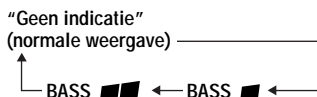

De geselecteerde weergavestand verschijnt.

"BASS ■■" versterkt lage tonen meer dan "BASS ■".

#### Opmerking

Als het geluid vervormd is bij gebruik van de SOUND functie, moet u het volume lager zetten.

---

## Uw gehoor beschermen (AVLS)

De AVLS (Automatic Volume Limiter System) functie beperkt het maximum volume om uw gehoor te beschermen.

---

### Zet AVLS (in de batterijhouder) op "LIMIT."

NORM LIMIT

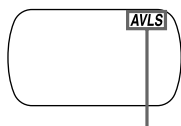

Knippert wanneer het volume een bepaald niveau overschrijdt.

---

### De AVLS functie uitschakelen

Zet AVLS op "NORM."

---

## De bedienings- elementen vergrendelen (HOLD)

U kunt het toestel beveiligen tegen ongewenste bediening.

---

### Schuif HOLD in de richting van het pijltje.

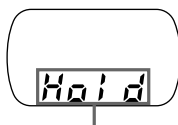
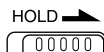

Verschijnt wanneer de HOLD functie werkt.

---

De HOLD-functie werkt zowel op de CD-speler als op de afstandsbediening. Wanneer HOLD op de afstandsbediening af staat, kan de CD-speler nog altijd met de afstandsbediening worden bediend.

---

### De bedieningselementen ontgrendelen

Schuif HOLD in de tegengestelde richting van het pijltje.

---

## De pieptoon uitschakelen

U kunt de pieptoon uitschakelen die weerklinkt in de hoofdtelefoon/oortelefoon bij het bedienen van uw CD-speler.

---

**1 Koppel de spanningsbron (netspanningsadapter, oplaadbare batterijen of droge batterijen) los van de CD-speler.**

---

**2 Sluit de spanningsbron aan terwijl u **■**/CHG op de CD-speler of **■** op de afstandsbediening ingedrukt houdt.**

---

### De pieptoon aanzetten

Verwijder de spanningsbron en sluit vervolgens de spanningsbron aan zonder **■**/CHG of **■** in te drukken.

## Aansluiting op een stereo-installatie

U kunt CD's beluisteren via een stereo installatie en CD's opnemen met een cassettedeck. Meer details vindt u in de gebruiksaanwijzing van het aangesloten toestel.

Zet eerst alle aangesloten toestellen af alvorens aansluitingen te verrichten.

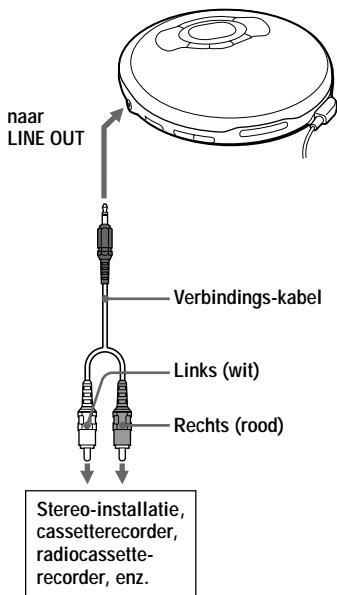

### Opmerkingen

- Voor u een CD afspeelt moet u het volume van het aangesloten toestel verlagen om te voorkomen dat de aangesloten luidsprekers worden beschadigd.
- Gebruik de netspanningsadapter om op te nemen. Wanneer u hiervoor oplaadbare of droge batterijen gebruikt, kunnen die tijdens het opnemen uitgeput raken.
- Regel het volume van het aangesloten toestel zodanig dat het geluid niet is vervormd.

### Bij gebruik van de verbindingkabel

- kunt u het volume van de hoofdtelefoon/oortelefoon niet regelen op de CD-speler of de afstandsbediening.
- Als het geluid vervormd is, sluit het toestel dan aan op de  $\square$ /REMOTE aansluiting.
- De SOUND functie werkt niet.

## Gebruik van uw CD-speler in de auto

U kunt uw CD-speler gebruiken in de auto door hem aan te sluiten op de radiocassettespeler.

U kunt geen autobestevingsplaat gebruiken voor deze CD-speler.

Installeer de CD-speler op een geschikte plaats in de auto om te voorkomen dat de bestuurder erdoor wordt gehinderd.

### Los verkrijgbare toebehoren

Om de CD-speler aan te sluiten op een radiocassettespeler, hebt u de volgende toebehoren nodig uit de lijst van “Meegeleverde/los verkrijgbare toebehoren”:

- Autobatterijkabel en
- Auto-aansluitset\*

Meer details vindt u in de gebruiksaanwijzing van de los verkrijgbare toebehoren.

\* De los verkrijgbare verbindingkabel kan ruis veroorzaken. Gebruik een Sony auto-aansluitset om ruis te onderdrukken.

### Contactschakelfunctie (bij gebruik van de autobatterijkabel)

Met deze functie wordt de CD-speler automatisch uitgeschakeld wanneer het contact wordt afgezet, ook al zitten er batterijen in het toestel. Deze functie werkt niet met alle wagens.

#### Opmerking

Gebruik uitsluitend de autobatterijkabel die vermeld staat in de lijst van “Meegeleverde/los verkrijgbare toebehoren”. Als u een andere kabel gebruikt, kan dat aanleiding geven tot brand, rookvorming of storingen.

## ► Een spanningsbron aansluiten

U kunt de volgende spanningsbronnen gebruiken:

- Oplaadbare batterijen
- Netspanningsadapter (zie “Een CD afspelen”)
- LR6 (AA) alkalinebatterijen

Voor de levensduur van batterijen en de laadduur van oplaadbare batterijen, zie “Technische gegevens”.

## Gebruik van oplaadbare batterijen

Laad oplaadbare batterijen altijd op vooraleer u ze de eerste maal gebruikt. De volgende oplaadbare batterijen zijn geschikt voor uw CD-speler.

- NC-WMAA
- NH-WM2AA

### 1 Open het deksel van het batterijvak.

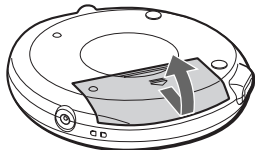

(achterkant)

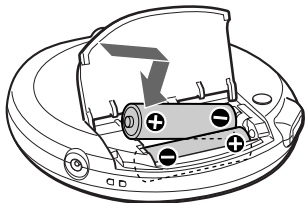

### 2 Plaats twee oplaadbare batterijen, hou daarbij rekening met de aanduiding ⊕ op het schema in het batterijvak en sluit vervolgens het deksel.

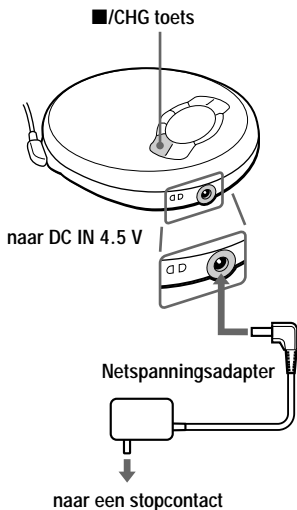

### 3 Sluit de netspanningsadapter aan op DC IN 4.5 V van uw CD-speler en een stopcontact, en druk vervolgens op ■/CHG om het laden te starten.

Maak gebruik van een verloopstekker als de stekker niet in het stopcontact past.



De CD-speler laadt de batterijen op. De “CHG” indicator in het uitleesvenster gaat aan en de indicatorsegmenten  lichten achtereenvolgens op. Wanneer de batterijen volledig zijn opgeladen, gaan de “CHG” en  indicators uit. Als u na het laden op ■/CHG drukt, knippert de indicator  en verschijnt “Full” in het uitleesvenster.

### 4 Koppel de netspanningsadapter los.



## De oplaadbare batterijen verwijderen

Verwijder de batterijen zoals hieronder afgebeeld.

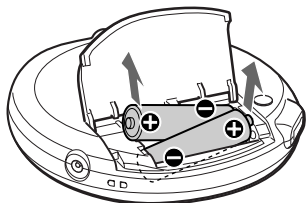

## Wanneer moet u oplaadbare batterijen laden?

U kunt de resterende batterijlading controleren in het uitleesvenster.

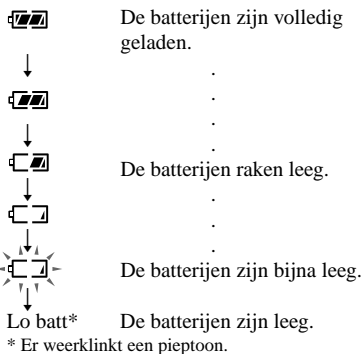

Om de originele batterijcapaciteit lang te behouden, mag u de batterijen pas laden wanneer ze volledig uitgeput zijn.

### Opmerkingen

- De indicatorsegmenten geven de resterende batterijlading bij benadering aan. Eén segment staat niet altijd voor een vierde van de batterijlading.
- Afhankelijk van de werkingomstandigheden kunnen meer of minder indicatorsegmenten oplichten.

## Wanneer oplaadbare batterijen vervangen?

Als de levensduur van de batterijen ongeveer is gehalveerd, moet u de oplaadbare batterijen vervangen door nieuwe.

### Opmerking betreffende oplaadbare batterijen

Een nieuwe batterij of een batterij die gedurende lange tijd niet werd gebruikt, kan pas helemaal worden opgeladen nadat ze een aantal maal is opgeladen en ontladen.

### Opmerking betreffende het transporteren van oplaadbare batterijen

Gebruik de meegeleverde batterijdraagtas om de batterijen te beschermen tegen onverwachte hitte. Als oplaadbare batterijen in contact komen met metalen voorwerpen, kan warmte worden geproduceerd of brand ontstaan door een kortsluiting.

### Het deksel van het batterijvak bevestigen

Als het deksel is losgekomen door een val, forceren, enz. kan het opnieuw worden aangebracht zoals hieronder staat afgebeeld.

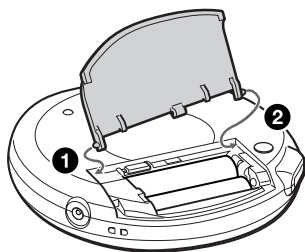

## Gebruik van droge batterijen

Gebruik alleen een van de volgende types droge batterijen voor uw CD-speler:

- LR6 (AA) alkalinebatterijen

### Opmerking

Verwijder altijd de netspanningsadapter wanneer u droge batterijen gebruikt.

## 1 Open het deksel van het batterijvak.

## 2 Breng twee LR6 (AA) batterijen en hou daarbij rekening met de aanduiding ⊕ op het schema in het batterijvak.

### De batterijen verwijderen

Verwijder de batterijen op dezelfde manier als oplaadbare batterijen.

### Wanneer moet u de batterijen vervangen?

U kunt de resterende batterijlading controleren in het uitleesvenster.



De batterijen zijn volledig geladen.



De batterijen raken leeg.



De batterijen zijn bijna leeg.



Lo batt\* De batterijen zijn leeg.

\* Er weerklinkt een pieptoon.

Wanneer de batterijen leeg zijn, moet u beide batterijen door nieuwe vervangen.

## Opmerkingen betreffende spanningsbronnen

Koppel alle spanningsbronnen los wanneer de CD-speler niet wordt gebruikt.

### Betreffende de netspanningsadapter

- Gebruik alleen de meegeleverde netspanningsadapter of de netspanningsadapter die vermeld staat onder “Meegeleverde/los verkrijgbare toebehoren”. Gebruik geen andere netspanningsadapter om te voorkomen dat de werking van het toestel wordt verstoord.

Polariteit van de stekker



- Trek voor het loskoppelen van de netspanningsadapter altijd aan de adapter zelf en nooit aan het snoer.
- Raak de netspanningsadapter niet aan met natte handen.

### Betreffende oplaadbare batterijen en droge batterijen

- Laad geen droge batterijen op.
- Gooi geen batterijen in het vuur.
- Draag geen batterijen samen met munstukken of andere metalen voorwerpen. Wanneer de positieve en negatieve klemmen van de batterij per ongeluk in contact komen met metalen voorwerpen kan warmte worden geproduceerd.
- Meng geen oplaadbare batterijen met droge batterijen.
- Meng geen nieuwe batterijen met oude batterijen.
- Gebruik geen verschillende types batterijen samen.
- Verwijder de batterijen wanneer u het toestel gedurende lange tijd niet gebruikt.
- Mocht er batterijlekkage optreden, maak dan het batterijvak helemaal schoon voor u nieuwe batterijen plaatst. Indien er vloeistof op uw lichaam terecht komt, spoel dat dan grondig af.

## Voorzorgsmaatregelen

### Veiligheid

- Mocht er een klein voorwerp of vloeistof in de CD-speler terechtkomen, verbreek dan de aansluiting op het stopcontact en laat het toestel eerst door een deskundige nakijken alvorens het weer in gebruik te nemen.
- Steek geen vreemde voorwerpen in de DC IN 4,5 V (externe voedingsingang) aansluiting.

### De CD-speler

- Hou de lens van de CD-speler schoon en raak ze niet aan. Als u dit toch doet, kan de lens beschadigd en de werking van het toestel verstoord raken.
- Plaats geen zware voorwerpen op de CD-speler. De CD-speler en de CD kunnen hierdoor worden beschadigd.
- Zet de CD-speler niet op een plek waar hij is blootgesteld aan warmtebronnen, direct zonlicht, overdreven stof of zand, vocht, regen, mechanische schokken, oneffenheden of in een auto met gesloten ruiten.
- Als de CD-speler de radio- of televisieontvangst stoort, moet u de speler afzetten en verder van de radio of de televisie af zetten.

### Behandeling van CD's

- Neem een CD altijd vast aan de rand en raak nooit het oppervlak aan.
- Kleef geen papier noch kleefband op een CD

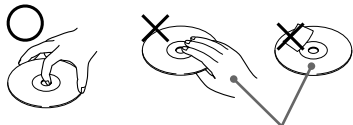

Niet zo

- Stel de CD niet bloot aan directe zonnestraling of warmtebronnen zoals heteluchtkanalen, en laat hem ook niet achter in een auto die in de volle zon geparkeerd staat.

### Hoofdtelefoon/oortelefoon

#### Verkeersveiligheid

Draag geen hoofdtelefoon als u een auto of enig ander voertuig bestuurt en evenmin op de fiets. Dit kan leiden tot gevaarlijke verkeerssituaties en is in veel landen wettelijk verboden. Het kan bovendien gevaarlijk zijn muziek met een hoog volume te beluisteren als u zich op straat bevindt, vooral op oversteekplaatsen. Let altijd heel goed op in potentieel gevaarlijke situaties en zet eventueel het toestel af.

#### Vorkom oorletsel

Zet de muziek in de hoofdtelefoon/oortelefoon niet te hard. Oorspecialisten adviseren tegen het voortdurend en zonder onderbreking beluisteren van harde muziek. Hooft u een hoog geluid in uw oren, draai dan het volume omlaag of zet het toestel af.

#### Hou rekening met anderen

Houd de geluidsterkte op een redelijk niveau. U kunt dan geluiden van buitenaf nog steeds horen terwijl u tegelijkertijd rekening houdt met de mensen om u heen.



## Onderhoud

### De behuizing reinigen

Reinig de behuizing van de speler met een zachte doek die lichtjes is bevochtigd met water of een mild schoonmaakmiddel. Gebruik geen alcohol, benzine of thinner.

## Verhelpen van storingen

Als het probleem na het uitvoeren van de onderstaande controles blijft bestaan, neem dan contact op met uw plaatselijke Sony dealer.

Symptoom	Oorzaak en/of oplossingen
Het volume verhoogt niet, ook al drukt u herhaaldelijk op de VOLUME + toets.	<ul style="list-style-type: none"><li>→ Zet de AVLS schakelaar op "NORM." (pagina 12)</li><li>→ De hoofdtelefoon/oortelefoon is aangesloten op LINE OUT. Sluit hem aan op /REMOTE. (pagina 6)</li></ul>
Geen geluid noch ruis is hoorbaar.	<ul style="list-style-type: none"><li>→ Steek de stekkers goed vast. (pagina 6)</li><li>→ De stekkers zijn vuil. Maak de stekkers regelmatig schoon met een droge doek.</li></ul>
De speelduur is te kort bij gebruik op droge batterijen.	<ul style="list-style-type: none"><li>→ Controleer of u alkalinebatterijen en geen mangaanbatterijen gebruikt. (pagina 18)</li><li>→ Vervang de batterijen door nieuwe LR6 (AA) alkalinebatterijen. (pagina 18)</li></ul>
De speelduur is te kort bij gebruik op oplaadbare batterijen.	<ul style="list-style-type: none"><li>→ Laad en onlaad de oplaadbare batterijen enkele keren. (pagina 16, 17)</li></ul>
Wanneer u op  drukt, verschijnt "Lo batt" of "00" in het uitleesvenster. De CD speelt niet.	<ul style="list-style-type: none"><li>→ De oplaadbare batterijen zijn helemaal leeg. Controleer de batterijen. (pagina 16, 17)</li><li>→ Vervang de batterijen door nieuwe LR6 (AA) alkalinebatterijen. (pagina 18)</li></ul>
"HI dc In" verschijnt in het uitleesvenster.	<ul style="list-style-type: none"><li>→ Gebruik uitsluitend de netspanningsadapter of de batterijkabel die vermeld staat onder "Meegeleverde/los verkrijgbare toebehoren". (pagina 22)</li><li>→ Koppel alle spanningsbronnen los en plaats vervolgens de batterijen terug of sluit de netspanningsadapter weer aan. (pagina 6, 16, 17, 18)</li></ul>
De CD speelt niet of "no DISC" verschijnt in het uitleesvenster wanneer een CD is ingebracht.	<ul style="list-style-type: none"><li>→ De CD is vuil of beschadigd. (pagina 19)</li><li>→ Controleer of de CD is ingebracht met het label naar boven. (pagina 6)</li><li>→ Er is condensvorming opgetreden. Wacht enkele uren tot het condensvocht is verdampt.</li><li>→ Sluit het deksel van het batterijvak stevig. (pagina 16)</li><li>→ Controleer of de batterijen correct zijn geplaatst. (pagina 16 - 18)</li><li>→ Sluit de netspanningsadapter stevig aan op een stopcontact. (pagina 6)</li></ul>
"Hold" verschijnt in het uitleesvenster als u een toets indrukt, en de CD speelt niet.	<ul style="list-style-type: none"><li>→ De toetsen zijn vergrendeld. Schuif de HOLD schakelaar achteruit. (pagina 12)</li></ul>
Het volume kan niet worden geregeld met de VOLUME +/- toetsen op de CD-speler.	<ul style="list-style-type: none"><li>→ De CD-speler is aangesloten op een ander toestel. Regel het volume met de volumeregelaar op het aangesloten toestel. (pagina 14)</li></ul>
De CD-speler begint niet op te laden.	<ul style="list-style-type: none"><li>→ Druk in de stopstand op /CHG. (pagina 16)</li></ul>

# Technische gegevens

## Systeem

Compact disc digital audiosysteem

## Laserdiode-eigenschappen

Materiaal: GaAlAs

Golflengte:  $\lambda = 780$  nm

Emissieduur: continu

Laseruitgangsvermogen: minder dan 44,6  $\mu$ W

(Deze waarde voor het uitgangsvermogen is gemeten op een afstand van 200 mm van het levensoppervlak van het optische blok met een opening van 7 mm).

## D-A omzetting

1-bit quartz time-axis control

## Frequentiebereik

20 - 20.000 Hz  $\pm 1$  dB (volgens EIAJ CP-307)

## Uitgangsniveau (bij een ingangsniveau van 4,5 V)

Lijnuitgang (stereo miniaansluiting)

uitgangsniveau 0,7 V rms bij 47 kohm.

Aanbevolen belastingsimpedantie 10 kohm

Hoofdtelefoon (stereo miniaansluiting)

ong. 5 mW + ong. 5 mW bij 16 ohm

(ong. 1 mW + ong. 1 mW bij 16 ohm)\*

\* Voor klanten in Frankrijk

## Voeding

Controleer de gebiedscode in de linker bovenhoek van de streepjescode op de verpakking.

- Twee Sony NC-WMAA oplaadbare batterijen: 2,4 V DC
- Sony NH-WM2AA oplaadbare batterijen: 2,4 V DC
- Twee LR6 (AA) batterijen: 3 V DC
- Netspanningsadapter (DC IN 4.5 V aansluiting):
  - U2/CA2/E92/MX2 model: 120 V, 60 Hz
  - CED/CET/CEW/CEX/CE7/EE/EE1/E13/G5/G6/G7/G8 model: 220 - 230 V, 50/60 Hz
  - CEK/3CE7 model: 230 - 240 V, 50 Hz
  - EA3 model: 110 - 240 V, 50/60 Hz
  - AU2 model: 240 V, 50 Hz
  - JE,W/E33 model: 100 - 240 V, 50/60 Hz
  - HK2 model: 220 V, 50/60 Hz
  - AR1/CN2 model: 220 V, 50 Hz
- Sony DCC-E245 autobatterijkabel voor gebruik op een autobatterij: 4,5 V DC

## Levensduur batterijen\* (bij benadering in uren)

(met de CD-speler op een effen en stevige ondergrond)

De speelduur hangt af van de manier waarop de CD-speler wordt gebruikt.

Met	Met de functie G-PROTECTION aan uit	
Twee NC-WMAA (ong. 3 uur geladen**)	8	7
NH-WM2AA (ong. 4 uur geladen**)	18	15
Twee alkalinebatterijen LR6	32	28

\* Meetwaarde volgens EIAJ (Electronic Industries Association of Japan).

\*\* De laadduur hangt af van de manier waarop de oplaadbare batterij wordt gebruikt.

## Werkings temperatuur

5°C - 35°C

## Afmetingen (b/h/d) (zonder uitstekende onderdelen en bedieningselementen)

ong. 131 x 29 x 136 mm

## Gewicht (zonder toebehoren)

ong. 190 g

Wijzigingen in ontwerp en technische gegevens voorbehouden zonder voorafgaande kennisgeving.

## Meegeleverde/los verkrijgbare toebehoren

### Meegeleverde toebehoren

De gebiedscode van het toestel staat vermeld in de linker bovenhoek van het etiket met de streepjescode op de verpakking.

	D-E1610	D-E1611	D-E1613	D-E660/E1615
Netspanningsadapter (1)	–	○	○	○
Hoofdtelefoon/oortelefoon met afstandsbediening (1)	–	○*1	–	○
Hoofdtelefoon/oortelefoon (1)	○	○	○	–
Oplaadbare batterijen (2)	–	–	○	○
Batterijdraagtas (1)	–	–	○	○
Verloopstekker (1)	–	○*2	–	○*3

\*1 Alleen meegeleverd met model AR1

\*2 Alleen meegeleverd met model E33 en EA3

\*3 Alleen meegeleverd met model E33 en JE.W

### Los verkrijgbare toebehoren

Netspanningsadapter	AC-E45HG
Actieve luidsprekers	SRS-T1 SRS-Z500
Autobatterijkabel	DCC-E245
Autobatterijkabel met auto-aansluitset	DCC-E26CP
Auto-aansluitset	CPA-9
Verbindingskabel	RK-G129HG RK-G136HG
Oplaadbare batterij	NH-WM2AA
Oortelefoon	MDR-E848LP MDR-EX70LP
Hoofdtelefoon	MDR-A44L MDR-A110LP

### Aansluiting van een los verkrijgbare hoofdtelefoon/oortelefoon op de meegeleverde afstandsbediening

Gebruik uitsluitend een hoofdtelefoon met stereo ministekker. Een hoofdtelefoon met microstekker is niet geschikt.

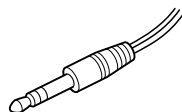

Stereo ministekker

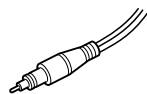

Microstekker

Het kan zijn dat uw dealer niet alle bovengenoemde toebehoren levert. Vraag uw dealer om meer informatie over verkrijgbare toebehoren.



---

Sony  line <http://www.world.sony.com/>

---

Sony Corporation Printed in Malaysia

