

# Portable CD Player

---

## Manual de instrucciones

### **Acerca del código de zona**

El código de zona del lugar donde adquirió el reproductor de CD se encuentra en la parte superior izquierda de la etiqueta del código de barras del paquete.

Con respecto a los accesorios suministrados con el reproductor de CD, compruebe el código de zona de su modelo y consulte “Accesorios (suministrados/opcionales)”.



*D-E888*  
*D-EJ825*

## REPRODUCTOR PORTATIL DE DISCO COMPACTO

Es posible que en ciertos países se regule el desecho de la pila que se utiliza para alimentar este producto. Consulte con las autoridades locales.

 La marca CE del reproductor de CD es válida solamente para los productos comercializados en la Unión Europea.

# Índice

## **Procedimientos iniciales**

Localización de los controles .....	4
-------------------------------------	---

## **Reproducción de CD**

1. Conecte el reproductor de CD. ....	7
2. Inserte un CD. ....	7
3. Reproduzca un CD. ....	8

## **Opciones de reproducción**

Reproducción de pistas de forma repetida (Reproducción repetida) .....	11
Reproducción de una sola pista .....	11
Reproducción de pistas en orden aleatorio (Reproducción aleatoria) .....	11
Reproducción de pistas en el orden deseado (Reproducción PGM) .....	12

## **Funciones disponibles**

Función G-PROTECTION .....	13
Visualización de la información de texto de CD .....	13
Comprobación del tiempo sobrante del CD y del número de pistas restantes .....	14
Potenciación de los graves (SOUND) .....	14
Protección de los oídos (AVLS) .....	15
Bloqueo de los controles (HOLD) .....	15
Desactivación de los pitidos .....	16
Desactivación de la luz de fondo de la pantalla LCD .....	16

## **Conexión del reproductor de CD**

Conexión de un sistema estéreo .....	17
--------------------------------------	----

## **Conexión de una fuente de alimentación**

Empleo de las pilas recargables .....	19
Uso de pilas secas .....	21
Notas sobre la fuente de alimentación .....	22

## **Información complementaria**

Precauciones .....	23
Mantenimiento .....	23
Solución de problemas .....	24
Especificaciones .....	26
Accesorios (suministrados/opcionales) .....	27

## Localización de los controles

Para más información, consulte las páginas que aparecen entre paréntesis.

### Reproductor de CD (parte frontal)

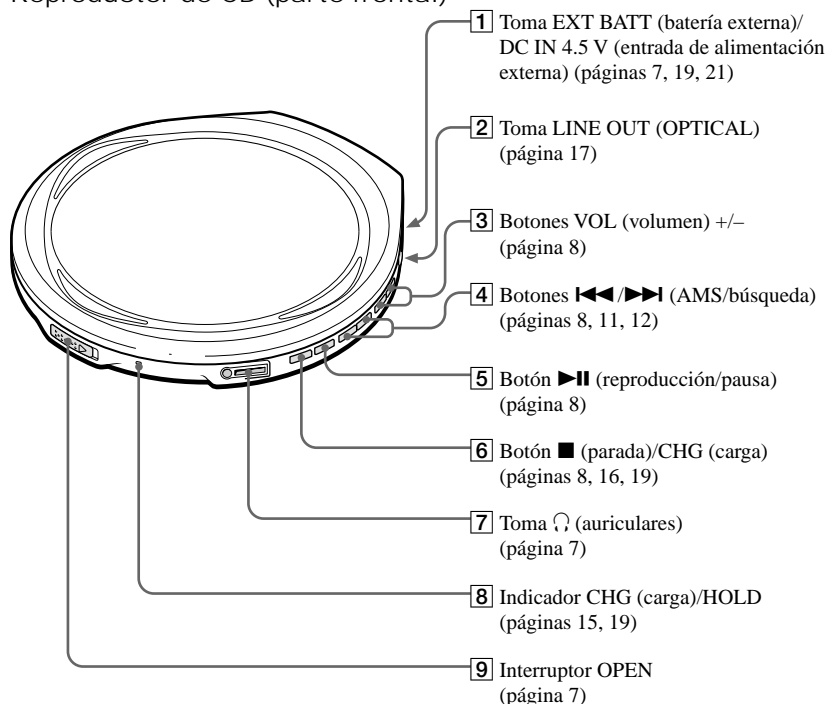

### Reproductor de CD (interior)

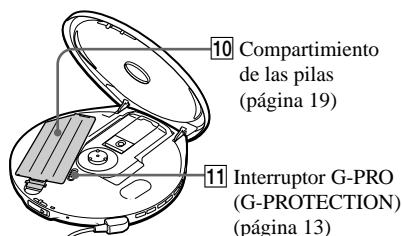

### Reproductor de CD (parte posterior)

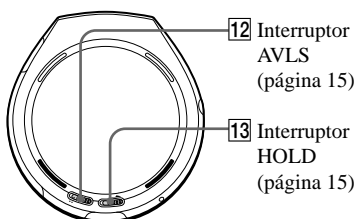

## Mando a distancia

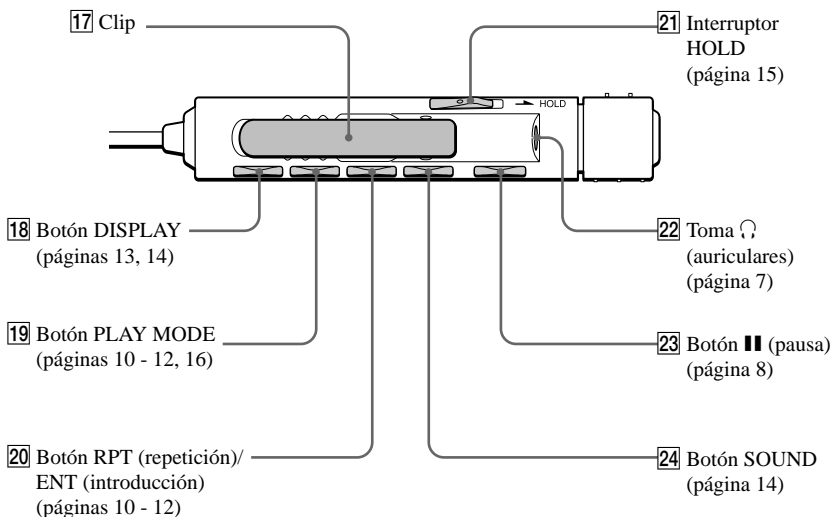
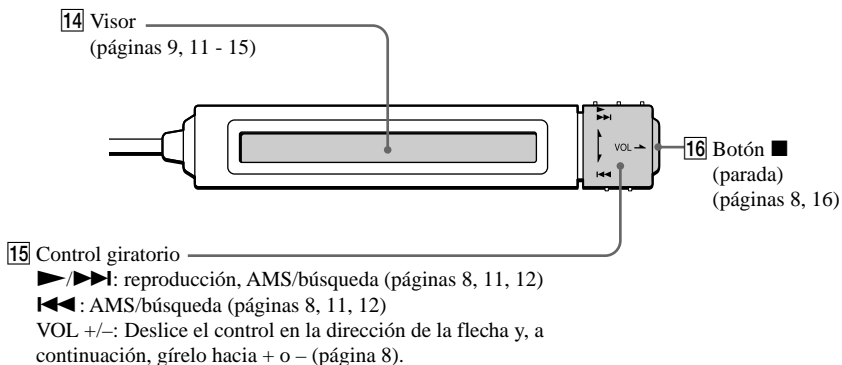

### Nota

Utilice solamente el mando a distancia suministrado. No es posible emplear este reproductor de CD con el mando a distancia suministrado con otros reproductores de CD.

## Empleo del estuche de transporte

Es posible transportar el reproductor y el estuche de pilas en el estuche de transporte suministrado. Insértelos en los espacios adecuados del estuche como se ilustra a continuación.

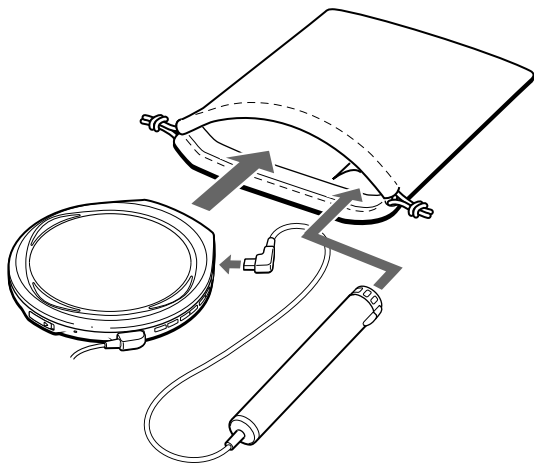

# Reproducción de CD

También es posible emplear pilas recargables y secas como fuente de alimentación.

## 1. Conecte el reproductor de CD.

- 1 Conecte el adaptador de alimentación de ca.
- 2 Conecte los auriculares con mando a distancia.

### Para los modelos suministrados con adaptador de enchufe de ca

Si el adaptador de alimentación de ca no encaja en la toma de ca, emplee el adaptador de enchufe de ca.

### Para los modelos suministrados con mando a distancia

- Conecte el enchufe de los auriculares al mando a distancia.
- Conecte firmemente los auriculares al mando a distancia. Una conexión floja puede producir ruido durante la reproducción.

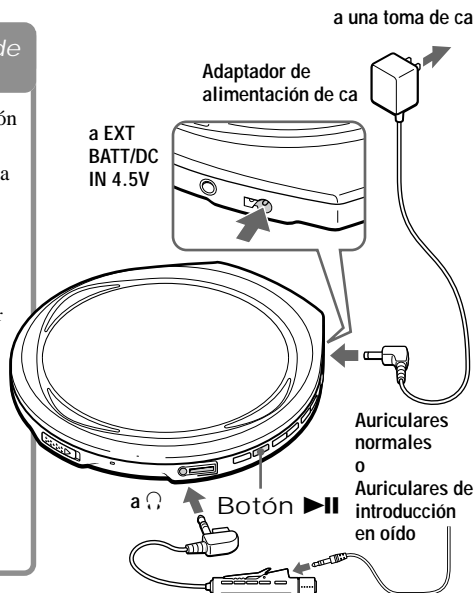

Reproducción de CD

## 2. Inserte un CD.

- 1 Deslice OPEN para abrir la tapa del reproductor de CD.
- 2 Coloque el CD en la bandeja y cierre la tapa.

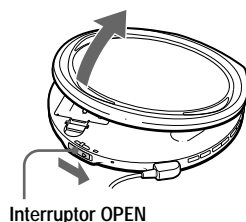

Interruptor OPEN

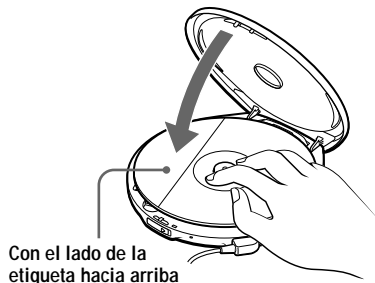

Con el lado de la etiqueta hacia arriba

(Continúa)

### 3. Reproduzca un CD.

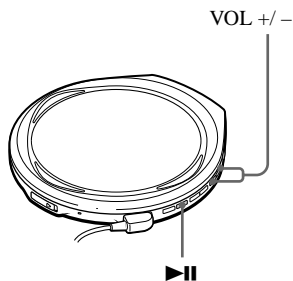

- 1 Pulse ►||.
- 2 Ajuste el volumen pulsando VOL + o -.

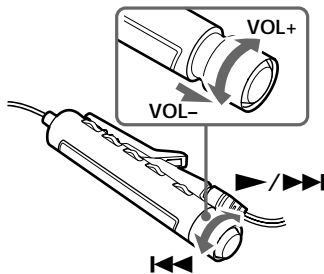

- 1 Gire el control giratorio hacia ► / ►► o ◀◀.
- 2 Deslice el control giratorio en la dirección de la flecha.
- 3 Ajuste el volumen girando el control giratorio hacia VOL + o -.

Para	Realice lo siguiente en el mando a distancia
Reproducir	Gire el control giratorio hacia ►/►► o ◀◀ (pulse ►   en el reproductor de CD).
Introducir pausas	Pulse    (►   en el reproductor de CD).
Detener la operación	Pulse ■ (■/CHG en el reproductor de CD). <sup>*2</sup>
Localizar el principio de la pista actual (AMS <sup>*1</sup> )	Gire el control giratorio hacia ◀◀ una vez. <sup>*2</sup>
Localizar el principio de las pistas anteriores (AMS)	Gire el control giratorio hacia ◀◀ varias veces. <sup>*2</sup>
Localizar el principio de la pista siguiente (AMS)	Gire el control giratorio hacia ►/►► una vez. <sup>*2</sup>
Localizar el principio de las pistas posteriores (AMS)	Gire el control giratorio hacia ►/►► varias veces. <sup>*2</sup>
Retroceder rápidamente	Gire el control giratorio hacia ◀◀ y manténgalo en esa posición. <sup>*2</sup>
Avanzar rápidamente	Gire el control giratorio hacia ►/►► y manténgalo en esa posición. <sup>*2</sup>

<sup>\*1</sup> Sensor de música automático

<sup>\*2</sup> Estas operaciones pueden realizarse durante la reproducción y las pausas.



## Acerca de las indicaciones del visor

- Cuando gire el control giratorio hacia ►/►► o ◀◀◀ (pulse ►◄ en el reproductor de CD) después de cambiar el CD o de apagar y encender el reproductor, el número total de pistas del CD y el tiempo total de reproducción aparecerán durante unos dos segundos.
- Durante la reproducción, aparecen el número de pista y el tiempo de reproducción transcurrido de la pista actual.
- El espacio de tiempo existente entre el final de una pista y el principio de la pista siguiente aparece con la indicación “-”.
- Durante las pausas, el tiempo de reproducción transcurrido parpadea.

## Si el nivel de volumen no aumenta

¿Está AVLS ajustado en “LIMIT”? Ajustelo en “NORM”. Para más información, consulte “Protección de los oídos (AVLS)”.

## Extracción del CD

Extráigalo mientras presiona el pivote del centro de la bandeja.

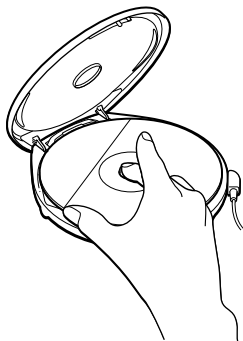

# Opciones de reproducción

Es posible disfrutar de distintas formas de reproducción utilizando los botones PLAY MODE y RPT (repetición)/ENT (introducción).

## Botón PLAY MODE

Cada vez que pulse el botón, podrá cambiar el modo de reproducción.

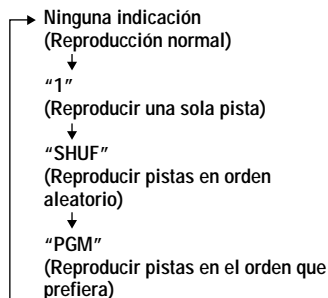

## Botón RPT/ENT

### RPT (repetición)

Es posible realizar la reproducción repetida seleccionada con PLAY MODE.

### ENT (introducción)

Es posible seleccionar pistas para el modo de reproducción PGM.

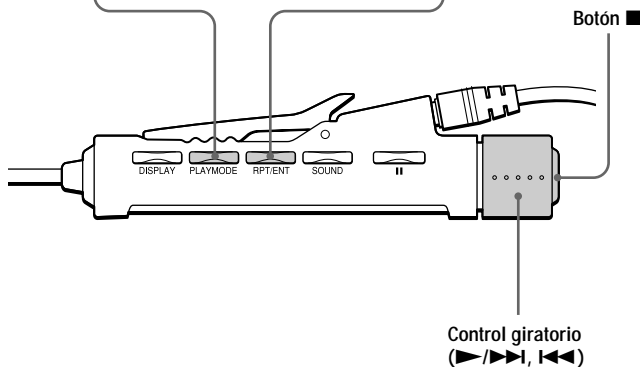

## Reproducción de pistas de forma repetida

### (Reproducción repetida)

Es posible reproducir pistas de forma repetida en los modos de reproducción normal, de una sola pista, aleatoria y PGM.

Durante la reproducción, pulse RPT/ENT.



### Nota sobre I◀◀/▶▶I

Durante la reproducción repetida, es posible localizar la primera pista después de la última girando el control giratorio hacia ▶/▶▶I varias veces. También es posible localizar la última pista después de la primera girando dicho control hacia I◀◀ varias veces.

## Reproducción de una sola pista

Durante la reproducción, pulse PLAY  
MODE varias veces hasta que aparezca  
"1".



## Reproducción de pistas en orden aleatorio

### (Reproducción aleatoria)

Durante la reproducción, pulse PLAY  
MODE varias veces hasta que aparezca  
"SHUF".



# Reproducción de pistas en el orden deseado (Reproducción PGM)

Es posible programar el reproductor de CD para que reproduzca un máximo de 64 pistas en el orden que prefiera.

- 1 Durante la reproducción, pulse PLAY MODE varias veces hasta que aparezca “PGM”.**



- 2 Gire el control giratorio hacia ►/►► o ◀◀ para seleccionar una pista.**

Número de pista



Orden de reproducción

- 3 Pulse RPT/ENT para introducir la pista seleccionada.**

Aparecerá “00” y el orden de reproducción aumentará en uno.

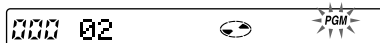

- 4 Repita los pasos 2 y 3 para seleccionar las pistas en el orden que prefiera.**

- 5 Pulse RPT/ENT hasta que se inicie la reproducción PGM.**

Para comprobar el programa

### **Durante la programación:**

Pulse RPT/ENT varias veces antes del paso 5.

### **Durante la reproducción PGM:**

Pulse PLAY MODE varias veces hasta que parpadee “PGM” y, a continuación, pulse RPT/ENT.

Cada vez que pulse RPT/ENT, aparecerá el número de pista.

### **Notas**

- Al finalizar la introducción de la pista 64ª en el paso 3, la primera pista seleccionada aparecerá en el visor.
- Si selecciona más de 64 pistas, las primeras seleccionadas se borrarán.

## Función G-PROTECTION

La función G-PROTECTION se ha desarrollado para proporcionar una excelente protección contra saltos de sonido cuando el aparato se utiliza haciendo jogging.

Si ajusta el interruptor G-PRO del reproductor de CD en "2", la función G-PROTECTION se potenciará en comparación con "1".

Para disfrutar de sonido de alta calidad de CD mientras camina con el reproductor de CD utilizando la función G-PROTECTION, ajuste el interruptor G-PRO en "1". Cuando realice ejercicios más intensos, se recomienda que lo ajuste en "2".

### Ajuste G-PRO (debajo de la tapa) en "1" o "2".



#### Nota

- Es posible que se produzcan saltos de sonido si:
- el reproductor de CD recibe golpes continuos más fuertes de lo normal o
  - se reproduce un CD sucio o arañado.

## Visualización de la información de texto de CD

Si reproduce un CD que contenga información de texto de CD, el visor mostrará el nombre de la pista, del disco, del artista, etc.

### Visor del mando a distancia



Aparece el "Número de pista".

El texto de CD aparece en esta parte.\*

\* Mientras el reproductor de CD lee la información del CD, aparece "READING".

### Pulse DISPLAY.

Cada vez que pulse el botón, la indicación cambiará de la siguiente forma:

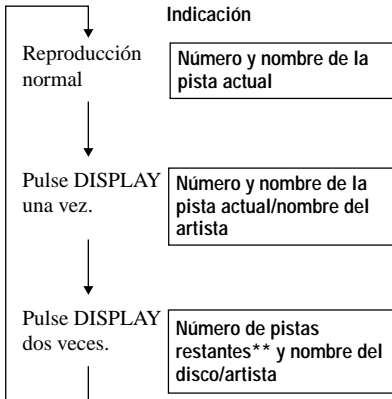

\*\*No aparece durante la reproducción de una sola pista, aleatoria o PGM.

#### Nota

El texto de CD mostrado en este reproductor de CD aparece solamente en inglés.

## Comprobación del tiempo sobrante del CD y del número de pistas restantes

Mediante el uso de DISPLAY, puede comprobar el tiempo sobrante del CD y el número de pistas restantes.

Al reproducir un CD que contenga información de texto de CD, esta función no puede utilizarse.

### Pulse DISPLAY.

Cada vez que pulse el botón, la indicación cambiará de la siguiente forma.

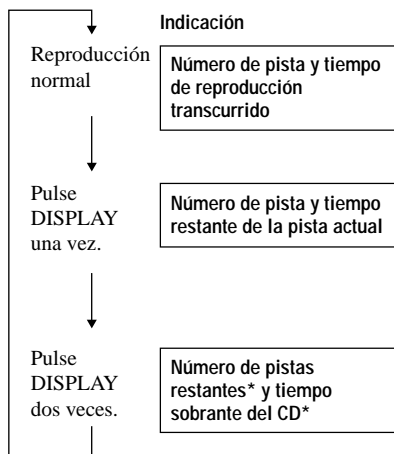

\* No aparece durante la reproducción de una sola pista, aleatoria o PGM.

## Potenciación de los graves (SOUND)

Es posible potenciar los sonidos graves.

### Pulse SOUND para seleccionar "BASS 1" o "BASS 2".

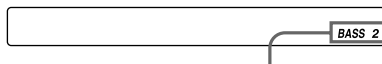
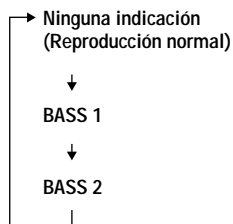

Aparece el modo de sonido seleccionado.

"BASS 2" potencia los graves en mayor medida que "BASS 1".

### Nota

Si el sonido se distorsiona al emplear la función SOUND, disminuya el volumen.

## Protección de los oídos (AVLS)

La función AVLS (Sistema de limitación automática del volumen) mantiene el volumen máximo en un determinado nivel para proteger los oídos.

### Ajuste AVLS en "LIMIT".



AVLS

Aparece al aumentar el volumen y más allá de un determinado nivel.

### Para desactivar la función AVLS

Ajuste AVLS en "NORM".

## Bloqueo de los controles (HOLD)

Es posible bloquear los controles del reproductor de CD para evitar que los botones se pulsen accidentalmente.

### Deslice HOLD en la dirección de la flecha.

#### Reproductor de CD



El indicador CHG/HOLD parpadea mientras la función HOLD se encuentra activada.

#### Mando a distancia



Es posible utilizar la función HOLD con el reproductor de CD y con el mando a distancia. Podrá utilizar el reproductor de CD mediante el mando a distancia aunque la función HOLD de éste está desactivada.

### Para desbloquear los controles

Deslice HOLD en la dirección contraria a la flecha.

#### Nota

Aunque la función HOLD esté activada, "HOLD" no aparece en el visor del mando a distancia.

---

## Desactivación de los pitidos

Es posible desactivar los pitidos que se oyen por los auriculares al emplear el reproductor de CD.

- 
- 1 Desconecte la fuente de alimentación (adaptador de alimentación de ca, pilas recargables o pilas secas) del reproductor de CD.**

- 
- 2 Conecte la fuente de alimentación mientras pulsa ■ (■/CHG en el reproductor de CD).**

---

### Para activar los pitidos

Desconecte la fuente de alimentación y, a continuación, vuelva a conectarla sin pulsar ■ o ■/CHG.

---

## Desactivación de la luz de fondo de la pantalla LCD

**(sólo para el modelo suministrado con el mando a distancia RM-MC11EL)**

Mientras emplea las pilas recargables o secas, la luz de fondo de la pantalla LCD se activa durante unos 5 segundos cada vez que pulse un botón. No obstante, puede desactivar dicha luz para ahorrar energía de las pilas.

- 
- 1 Extraiga las pilas recargables o las secas del reproductor.**

- 
- 2 Inserte las pilas mientras pulsa PLAY MODE.**

---

### Para activar la luz de fondo de la pantalla LCD

Extraiga las pilas y, a continuación, insértelas sin pulsar PLAY MODE.

### Acerca de la luz de fondo de la pantalla LCD

Esta luz siempre se activa al emplear el adaptador de alimentación de ca o la batería de automóvil.



## Conexión de un sistema estéreo

Es posible escuchar discos compactos mediante un sistema estéreo y grabarlos en cintas de cassette y minidiscos. Para más información, consulte el manual de instrucciones suministrado con el dispositivo conectado.

Asegúrese de apagar todos los dispositivos conectados antes de realizar las conexiones.

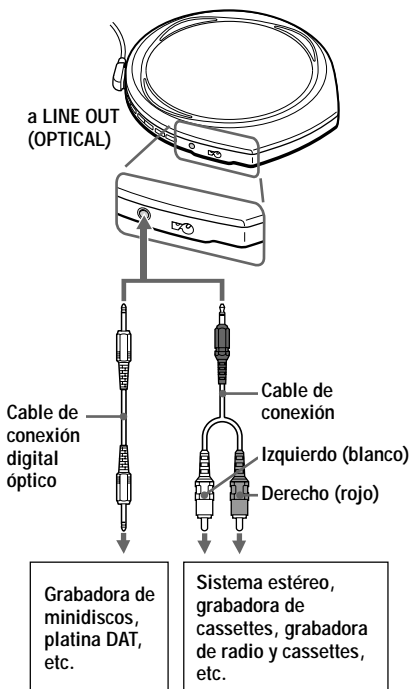

### Notas

- Antes de reproducir un CD, disminuya el volumen del dispositivo conectado para evitar que se dañen los altavoces conectados.
- Emplee el adaptador de alimentación de ca para grabar. Si utiliza las pilas recargables o las secas como fuente de alimentación, éstas podrían agotarse por completo durante la grabación.
- Ajuste el volumen adecuadamente en el dispositivo conectado para evitar que el sonido se distorsione.

### Cuando emplee el cable de conexión

Si el sonido se distorsiona, conecte el dispositivo a la toma .

### Cuando emplee el cable de conexión digital óptico

Para grabar un CD en un MD, DAT, etc., compruebe que el reproductor de CD se encuentre en el modo de pausa antes de realizar los procedimientos de grabación.

### Acerca de las funciones G-PROTECTION y SOUND cuando se utiliza el cable de conexión o el de conexión óptica digital

- Para grabar sonido de CD de alta calidad, ajuste el interruptor G-PRO en "1".
- La función SOUND se activa solamente en el sonido de salida de la toma  y no en el sonido de salida de la toma LINE OUT (OPTICAL).

(Continúa)

### **Acerca de Joint Text (función de copia de texto de CD)**

La función Joint Text permite copiar los nombres de los discos y de las pistas de discos compactos que contengan información de texto de CD. Si conecta un walkman Sony de MD (MZ-R90/R91), que admita la función Joint Text, a este reproductor de CD, podrá copiar el texto de CD en un MD durante la grabación. Para realizar las conexiones, es preciso emplear un cable de conexión digital óptico (POC-5B u otro modelo, no suministrado) y el cable de conexión para texto de CD RK-TXT1 (no suministrado).

Para obtener información detallada, consulte el manual de instrucciones del walkman de MD.

## ► Conexión de una fuente de alimentación

Es posible emplear las siguientes fuentes de alimentación:

- Pilas recargables
- Adaptador de alimentación de ca (consulte "Reproducción de CD")
- Pilas alcalinas LR6 (tamaño AA) (estuche de pilas externo)

Con respecto a la duración de las pilas y el tiempo de carga de las pilas recargables, consulte la sección "Especificaciones".

## Empleo de las pilas recargables

Cargue las pilas recargables antes de utilizarlas por primera vez. Sólo es posible emplear las siguientes pilas recargables con el reproductor de CD.

- NC-6WM
- NH-14WM

- 1** Abra la tapa del compartimiento de las pilas del interior del reproductor de CD.

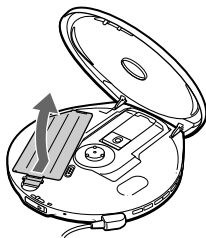

- 2** Inserte dos pilas recargables de forma que la polaridad ⊕ coincida con la del diagrama del compartimiento de las pilas y presione sobre la tapa hasta que oiga un "clic".

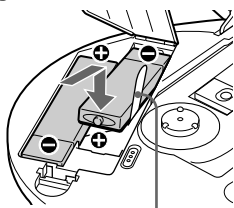

Coloque el extremo de la cinta en el interior.

- 3** Conecte el adaptador de alimentación de ca a la toma EXT BATT/DC IN 4.5 V del reproductor de CD y a una toma de ca y, a continuación, pulse ■/CHG para iniciar la carga.

Si el adaptador de alimentación de ca no encaja en la toma de ca, emplee el adaptador de enchufe de ca.

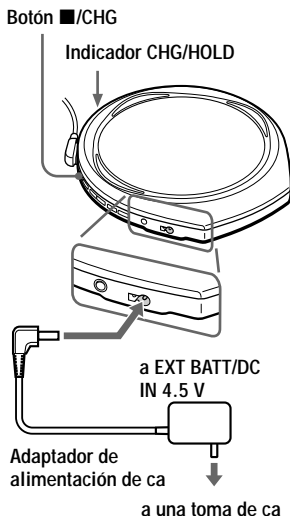

El reproductor de CD cargará las pilas. Las secciones del indicador del visor del mando a distancia se iluminan de forma sucesiva y se enciende el indicador CHG/HOLD.

Cuando las pilas están completamente cargadas, desaparecen todas las indicaciones del visor y el indicador CHG/HOLD se apaga.

Si pulsa ■/CHG una vez completada la carga, el indicador parpadeará y "FULL" aparecerá en el visor.

- 4** Desconecte el adaptador de alimentación de ca.

(Continúa)

## Empleo de las pilas recargables

### Para extraer las pilas recargables

Tire de la cinta.

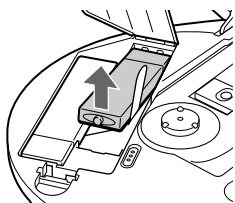

### Cuándo cargar las pilas recargables

Es posible comprobar la energía restante de las pilas en el visor.

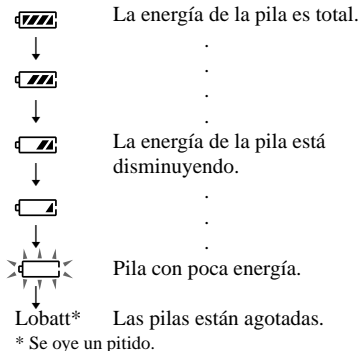

Para mantener la capacidad original de las pilas durante mucho tiempo, cárguelas solamente cuando estén completamente agotadas.

### Notas

- Las secciones del indicador de muestran aproximadamente la energía restante de las pilas. Una sección no siempre indica un cuarto de energía de la pila.
- Dependiendo de las condiciones de empleo, las secciones del indicador de pueden aumentar o disminuir.

### Cuándo sustituir las pilas recargables

Si la duración de las pilas se reduce a aproximadamente la mitad, sustitúyalas por unas nuevas recargables.

### Nota sobre las pilas recargables

Si la pila es nueva o si no se ha utilizado durante mucho tiempo, es posible que no se cargue por completo hasta que la cargue y la descargue varias veces.

### Nota sobre el transporte de las pilas recargables

Emplee el estuche de transporte de pilas suministrado para evitar el calentamiento inesperado. Si las pilas recargables y objetos metálicos entran en contacto, puede producirse calentamiento o un incendio debido al cortocircuito.

## Uso de pilas secas

Asegúrese de utilizar el estuche de pilas externo suministrado.

Emplee únicamente el siguiente tipo de pilas secas con el reproductor de CD:

- Pilas alcalinas LR6 (tamaño AA)

**1** Desbloquee la tapa del estuche de pilas externo, e inserte dos pilas alcalinas LR6 (tamaño AA) de forma que el signo  $\oplus$  coincida con el del diagrama del exterior de dicho estuche y cierre la tapa de éste.

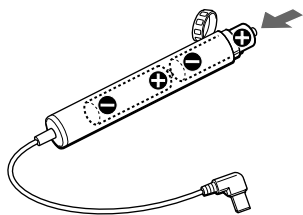

**2** Conecte el estuche de pilas externo al reproductor de CD.

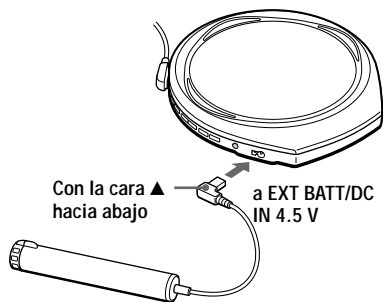

## Cuándo sustituir las pilas

Es posible comprobar la energía restante de las pilas en el visor.



La energía de la pila es total.



La energía de la pila está disminuyendo.



Pila con poca energía.

Lobatt\* Las pilas están agotadas.

\* Se oye un pitido.

Cuando las pilas estén agotadas, sustituya las dos por unas nuevas.

Las pilas que se encuentran en el reproductor de CD y en el estuche de pilas externo se descargan simultáneamente.

## Notas

- Asegúrese de desconectar el adaptador de alimentación de ca cuando fije el estuche de pilas externo.
- Cuando emplee las pilas recargables y las secas conjuntamente para aumentar la potencia, utilice pilas recargables completamente cargadas y pilas secas nuevas.

---

## Notas sobre la fuente de alimentación

Desconecte todas las fuentes de alimentación cuando no utilice el reproductor de CD.

### Sobre el adaptador de alimentación de ca

- Utilice únicamente el adaptador de ca suministrado o el recomendado en la sección “Accesorios (suministrados/ opcionales)”. No emplee otro tipo de adaptador de ca. Pueden producirse fallos de funcionamiento.

#### Polaridad del enchufe



- Cuando desconecte el adaptador de ca de la toma de ca, tire del propio adaptador. No tire del cable.
- No toque el adaptador de ca con las manos mojadas.

### Sobre las pilas recargables y las secas

- No cargue las pilas secas.
- No arroje las pilas al fuego.
- No transporte las pilas junto con monedas u otros objetos metálicos. Puede generarse calentamiento si los terminales positivo y negativo de la pila entran accidentalmente en contacto mediante un objeto metálico.
- No mezcle pilas recargables con secas.
- No mezcle pilas nuevas con usadas.
- No utilice diferentes tipos de pilas conjuntamente.
- Extraiga las pilas cuando no vaya a utilizarlas durante mucho tiempo.
- Si se producen fugas de las pilas, elimine los depósitos del compartimiento de las mismas, e instale pilas nuevas. Si los depósitos entran en contacto con el usuario, deberá lavarse a fondo para eliminarlos.

## Precauciones

### Sobre seguridad

- Si se introduce algún objeto sólido o líquido en el reproductor de CD, desenchúfelo y haga que sea revisado por personal especializado antes de volver a utilizarlo.
- No coloque objetos extraños en la toma DC IN 4.5 V (entrada de alimentación externa).

### Sobre el reproductor de CD

- Mantenga limpia la lente del reproductor de CD y no la toque. Si lo hace, dicha lente podría dañarse y el reproductor no funcionará correctamente.
- No coloque objetos pesados sobre el reproductor de CD. Éste y el CD podrían dañarse.
- No deje el reproductor de CD en lugares próximos a fuentes de calor, ni expuesto a la luz solar directa, polvo excesivo o arena, humedad, lluvia, golpes mecánicos, superficies desniveladas ni en un automóvil con las ventanillas cerradas.
- Si el reproductor de CD causa interferencias en la recepción de radio o televisión, apáguelo o aléjelo de la radio o del televisor.
- Los discos con formas no estándar (p.ej., corazón, cuadrado, estrella) no pueden reproducirse en este reproductor de CD. Si lo intenta, puede dañar el reproductor de CD. No utilice tales discos.

### Manejo de discos compactos

- Para mantener limpio el CD, agárrelo por los bordes. No toque su superficie.
- No adhiera papel ni cinta adhesiva sobre el CD.

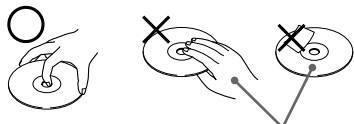

Así no

- No exponga el CD a la luz solar directa ni a fuentes de calor, como conductos de aire caliente. No deje el CD en un automóvil aparcado bajo la luz solar directa.

### Sobre los auriculares

#### Seguridad en carretera

No utilice auriculares mientras conduce, monta en bicicleta o maneja cualquier vehículo motorizado. Puede suponer un peligro para el tráfico y es ilegal en determinadas zonas. Igualmente, puede ser potencialmente peligroso escuchar el sonido por los auriculares a gran volumen mientras camina, especialmente en los pasos de peatones. Preste especial atención o deje de utilizarlos en situaciones potencialmente peligrosas.

#### Prevención de daños a los oídos

Evite emplear los auriculares a gran volumen. Los expertos en audición desaconsejan el uso continuo a gran volumen. Si experimenta pitidos en los oídos, reduzca el volumen o deje de utilizarlos.

#### Respeto por los demás

Mantenga el volumen en un nivel moderado. De esta forma, podrá escuchar los sonidos del exterior y será considerado con la gente que le rodea.

## Mantenimiento

### Para limpiar el exterior

Utilice un paño suave ligeramente humedecido con agua o con una solución detergente poco concentrada. No utilice alcohol, bencina ni diluyente.

## Solución de problemas

Si persiste algún problema una vez comprobada la siguiente tabla, consulte con el proveedor Sony más próximo.

Problema	Causa y/o acciones correctivas
No es posible ajustar el volumen mediante el control giratorio del mando a distancia.	→ Tire del control giratorio en la dirección de la flecha indicada en el control y, a continuación, gire el control hacia VOL + o -. (página 8)
No es posible iniciar la reproducción mediante el control giratorio del mando a distancia.	→ El control giratorio está extraído. Ajuste el control en su posición anterior y, a continuación, gírelo hacia ►/►► o ◀◀◀. (página 8)
El volumen no aumenta aunque pulse el botón VOL + varias veces.	→ Ajuste el interruptor AVLS en la posición "NORM". (página 15) → Los auriculares están conectados a la toma LINE OUT (OPTICAL). Conéctelos a la toma ◯. (página 7)
Ausencia de sonido, o se oye ruido.	→ Conecte los enchufes firmemente. (página 7) → Los enchufes están sucios. Límpielos periódicamente con un paño seco y suave.
El tiempo de reproducción es demasiado corto al alimentar la unidad con pilas secas.	→ Compruebe que utiliza pilas alcalinas y no de manganeso. (página 21) → Sustituya las pilas por unas nuevas alcalinas LR6 (tamaño AA). (página 21)
El tiempo de reproducción es demasiado corto al alimentar la unidad con pilas recargables.	→ Cargue y descargue las pilas recargables varias veces. (páginas 19, 20)
Al pulsar ►  , "Lobatt" o "00" aparece en el visor. El CD no se reproduce.	→ Las pilas recargables están completamente agotadas. Cárguelas. (página 19) → Sustituya las pilas por unas nuevas alcalinas LR6 (tamaño AA). (página 21)
"HiDCin" aparece en el visor.	→ Utilice únicamente el adaptador de alimentación de ca o el cable de batería de automóvil especificados en la sección "Accesorios (suministrados/opcionales)". (página 27) → Desconecte todas las fuentes de alimentación y, a continuación, vuelva a insertar las pilas o a conectar el adaptador de alimentación de ca. (páginas 7, 19, 21)
El CD no se reproduce o "Nodisc" aparece en el visor cuando se inserta un CD en el reproductor de CD.	→ Los botones están bloqueados. Deslice el interruptor HOLD a su posición anterior. (página 15) → El CD está sucio o es defectuoso. (página 23) → Compruebe que el CD esté insertado con el lado de la etiqueta hacia arriba. (página 7) → Se ha condensado humedad. No utilice el reproductor de CD durante varias horas hasta que la humedad se haya evaporado. → Cierre firmemente la tapa del compartimiento de las pilas. (página 19) → Compruebe que las pilas están insertadas correctamente. (páginas 19, 21) → Conecte firmemente el adaptador de alimentación de ca a una toma de ca. (página 7)



<b>Problema</b>	<b>Causa y/o acciones correctivas</b>
El indicador CHG/HOLD parpadea al pulsar un botón, y el CD no se reproduce.	→ Los botones están bloqueados. Deslice el interruptor HOLD a su posición anterior. (página 15)
No es posible ajustar el volumen con los botones VOL +/- del reproductor de CD.	→ El reproductor de CD está conectado a un dispositivo de audio. Ajuste el volumen con el control correspondiente del dispositivo conectado. (página 17)
Durante la grabación con conexión digital óptica, no es posible registrar el número de pista correctamente.	→ Vuelva a registrar el número de pista mediante la grabadora de MD, DAT, etc. (página 17) → Consulte el manual de instrucciones suministrado con el dispositivo de grabación. (página 17)
El reproductor de CD no inicia la carga.	→ Durante la parada, pulse ■/CHG. (página 19) → Ha pulsado ■ en el mando a distancia. Pulse ■/CHG en el reproductor de CD (página 19).
La reproducción se inicia a partir del punto en el que la detuvo.	→ La función de reanudación está activada. Abra la tapa del reproductor de CD o desconecte todas las fuentes de alimentación y después inserte las pilas o conecte el adaptador de alimentación de ca de nuevo (páginas 7, 19, 21).
Se oye un ruido procedente del CD.	→ Cierre firmemente la tapa del compartimiento de las pilas (página 19).

# Especificaciones

## Sistema

Audio digital de discos compactos

## Propiedades del diodo láser

Material: GaAlAs

Longitud de onda:  $\lambda = 780 \text{ nm}$

Duración de la emisión: Continua

Salida láser: Inferior a 44,6  $\mu\text{W}$

(Esta salida es el valor medido a una distancia de 200 mm de la superficie de la lente objetiva del bloque de recogida óptica con una apertura de 7 mm.)

## Conversión D-A

Control tiempo-eje de cuarzo de 1 bit

## Respuesta de frecuencia

20 - 20 000 Hz  $\pm 1$  dB (medido por EIAJ CP-307)

## Salida (con nivel de entrada de 4,5 V)

Salida de línea (minitoma estéreo)

Nivel de salida de 0,7 V rms a 47 k $\Omega$

Impedancia de carga recomendada superior a 10 k $\Omega$

Auriculares de introducción en oído (minitoma estéreo)

Aprox. 5 mW + Aprox. 5 mW a 16  $\Omega$

Salida digital óptica (conector de salida óptica)

Nivel de salida: -21 - -15 dBm

Longitud de onda: 630 - 690 nm en nivel de pico

## Requisitos de alimentación

Con respecto al código de zona del modelo adquirido, consulte la parte superior izquierda del código de barras del paquete.

- Dos pilas recargables Sony NC-6WM: 2,4 V cc
- Dos pilas recargables Sony NH-14WM: 2,4 V cc
- Dos pilas LR6 (tamaño AA): 3 V cc
- Adaptador de alimentación de ca (toma DC IN 4,5 V):  
Modelo U2/CA2/E92/MX2: ca 120 V, 60 Hz  
Modelo CED/CET/CEW/CEX/CE7/EE/EE1/E13/G5/G6/G7/G8: ca 220 - 230 V, 50/60 Hz  
Modelo CEK/3CE7: ca 230 - 240 V, 50 Hz  
Modelo EA3: ca 110 - 240 V, 50/60 Hz  
Modelo AU2: ca 240 V, 50 Hz

Modelo JE.W/E33: ca 100 - 240 V, 50/60 Hz

Modelo HK2: ca 220 V, 50/60 Hz

Modelo AR1/CN2: ca 220 V, 50 Hz

## Duración de las pilas\* (horas aproximadas)

(Si emplea el reproductor de CD sobre una superficie plana y estable.)

El tiempo de reproducción varía en función de cómo utilice el reproductor de CD.

Si utiliza	G-PROTECTION	
	"1"	"2"
Dos NC-6WM (cargadas durante unas 4 horas**)	15	14
Dos NH-14WM (cargadas durante unas 4 horas**)	29	28
Estuche de pilas externo (dos pilas alcalinas)	50	48
Pilas recargables NC-6WM y estuche de pilas externo (dos pilas alcalinas)	65	61
Pilas recargables NH-14WM y estuche de pilas externo (dos pilas alcalinas)	80	76

\* Valor medido por el estándar de la EIAJ (Electronic Industries Association of Japan).

\*\*El tiempo de carga varía en función de cómo utilice la pila recargable.

## Temperatura de empleo

5°C - 35°C

## Dimensiones (an/al/prf) (partes y controles salientes excluidos)

Aprox. 127,2  $\times$  18,4  $\times$  135,6 mm

## Peso (accesorios excluidos)

Aprox. 175 g

Diseño y especificaciones sujetos a cambios sin previo aviso.

## Accesorios

(suministrados/opcionales)

### Accesorios suministrados

Con respecto al código de zona del lugar en el que adquirió el reproductor de CD, consulte la parte superior izquierda del código de barras del paquete.

- Adaptador de alimentación de ca (1)
- Auriculares normales/de introducción en oído con mando a distancia (1)
- Pilas recargables (2)
- Estuche de transporte de pilas (2)
- Estuche de transporte (1)
- Estuche de pilas externo (1)
- Adaptador de enchufe de ca (1)\*

\* Suministrado con los modelos JE.W y E33

### Accesorios opcionales

Adaptador de alimentación de ca	AC-E45HG
Sistema de altavoces activos	SRS-Z1 SRS-Z1000
Cable de batería de automóvil	DCC-E345
Cable de batería de automóvil con paquete de conexión para automóvil	DCC-E34CP
Paquete de conexión para automóvil	CPA-9C
Cable de conexión	RK-G129 RK-G136
Cable de conexión para texto de CD	RK-TXT1
Cable de conexión digital óptico	POC-5B POC-10B POC-15B POC-5AB POC-10AB POC-15AB
Pila recargable	NH-14WM NC-6WM
Auriculares de introducción en oído	MDR-E848LP MDR-EX70LP MDR-A44L MDR-A110LP

### Si conecta auriculares opcionales al mando a distancia suministrado

Utilice únicamente auriculares con minienchufes estéreo. No es posible emplear auriculares con microenchufes.

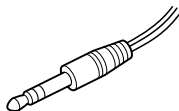

Minienchufe  
estéreo

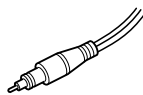

Microenchufe

Es posible que su proveedor no disponga de algunos de los accesorios anteriormente enumerados. Pídale información detallada sobre los accesorios disponibles en su país.

<http://www.world.sony.com/>

Sony Corporation Printed in Malaysia

---