

Remote Commander

Mode d'emploi _____ **FR**

Istruzioni per l'uso _____ **IT**

RM-VZ950T

Table des matières

Caractéristiques	4
------------------------	---

Préparation

Installation des piles	5
Quand remplacer les piles	5
Emplacement des commandes	6
À propos de l'affichage à cristaux liquides	7
Comment utiliser la molette Jog	7

Opérations de base

Définition des codes d'appareil	8
Définition en entrant le numéro de code	8
Définition par recherche	11
Utilisation de vos appareils avec la télécommande	13
Utilisation d'un appareil	13
Réglage du volume	15
Utilisation d'appareils non programmés	
— Fonction d'apprentissage	15
Programmation d'un signal pour un appareil	15
Pour une programmation exacte	18
Programmation de la sélection de source pour l'amplificateur	19
Modification ou effacement de la fonction d'une touche programmée	21

Fonctions avancées

Modification de l'ordre de sélection des appareils (MOVE)	24
Modification du nom d'un appareil (NAME)	26
Effacement de tous les paramètres en mémoire (DELETE)	30
Effacement de tous les paramètres d'un numéro de position de programmation	30
Effacement de tous les paramètres en mémoire	
— Réinitialisation sur les valeurs d'usine	31
Désactivation de l'affichage (DISP)	33
Réglage du délai de désactivation de l'affichage	33

Informations complémentaires

Précautions	35
Spécifications	35
Dépannage	36

Annexe

Tableaux des fonctions préprogrammées	38
TV (Téléviseur)	38
SAT	39
VCR	39
DVD	40
CD	40
MD	41
TAPE	41
AMP	41
Index	42

Caractéristiques

La télécommande RM-VZ950T vous permet de contrôler tous vos appareils audiovisuels de manière centralisée avec une seule télécommande, évitant ainsi de devoir utiliser une télécommande différente pour chaque appareil. Les caractéristiques principales de cette télécommande sont les suivantes.

Commande centralisée de tous les appareils audiovisuels Sony avec cette télécommande unique

Cette télécommande est programmée en usine pour fonctionner avec les appareils de marque Sony. Vous pouvez donc l'utiliser directement comme centre de contrôle pour tous vos appareils audiovisuels Sony.

Des signaux de commande pour des appareils d'autres marques sont également programmés

Cette télécommande est programmée pour la plupart des grandes marques y compris Sony. Vous pouvez télécommander vos appareils en paramétrant leurs numéros de code (page 8).

Fonction d'apprentissage pour la programmation d'autres signaux de télécommande

Cette télécommande est dotée d'une fonction d'apprentissage permettant de programmer des signaux de commande pour une utilisation avec des appareils ou des fonctions non programmés (page 15).

En outre, la télécommande peut "apprendre" les signaux de commande (infrarouge seulement) d'autres appareils tels que des climatiseurs, des systèmes d'éclairages, etc. (certains appareils ou certaines fonctions peuvent ne pas fonctionner) (page 18).

Réaffectation de nouveaux appareils

Vous pouvez affecter des numéros de position de programmation pour faire fonctionner librement d'autres appareils. Ceci est utile lorsque vous avez plus de deux appareils audiovisuels du même type (page 8).

Affichage à cristaux liquides et molette Jog pour une utilisation et un contrôle faciles

Cette télécommande est dotée d'un affichage à cristaux liquides indiquant l'appareil à commander ou l'état courant lors de la configuration (page 7). Grâce à la molette Jog, vous pouvez facilement sélectionner la fonction à utiliser ou confirmer un paramètre durant diverses procédures de configuration (page 7).

Fonction de personnalisation de l'affichage

Vous pouvez librement changer le nom des appareils apparaissant sur l'affichage (page 26).

Télécommande universelle de conception et de fabrication de haute qualité

Nous avons fabriqué soigneusement cette télécommande pour qu'elle s'intègre harmonieusement dans votre cadre de vie.

L'étiquette CE sur l'appareil n'est valable que pour les produits vendus dans l'union européenne.



Installation des piles

Faites glisser le couvercle du compartiment à piles et insérez deux piles alcalines R6 (taille AA) (non fournies). Veillez à bien faire correspondre les extrémités + et - des piles comme indiqué sur le diagramme à l'intérieur du compartiment à piles.

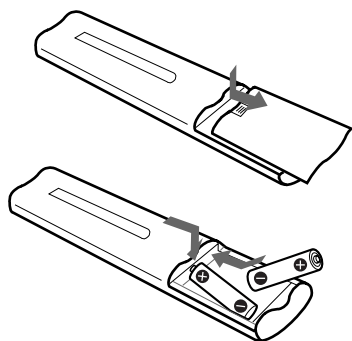

Insérez d'abord l'extrémité négative (-) puis appuyez et enfoncez jusqu'à ce que l'extrémité positive (+) s'enclenche dans la position appropriée. Lorsque vous refermez le couvercle du compartiment, assurez-vous d'abord de le fixer correctement dans son emplacement.

Quand remplacer les piles

Dans des conditions d'utilisation normales, les piles devraient avoir une durée de vie d'environ trois mois. Lorsque les piles sont déchargées, l'affichage s'éteint pendant environ dix secondes après utilisation d'une touche de commande. Lorsque vous appuyez sur une touche, l'écran s'allume et la mention "BATT" apparaît sur l'affichage. Dans ce cas, remplacez les piles par des piles neuves.

Si vous souhaitez prolonger la durée de vie des piles

L'écran de cette télécommande affiche en général le nom du dernier composant utilisé. Pour prolonger la durée de vie des piles, vous pouvez régler l'écran afin de désactiver l'affichage du nom du dernier composant utilisé lorsque la télécommande n'est pas utilisée. Reportez-vous à la section "Désactivation de l'affichage (DISP)", page 33, pour obtenir plus de détails.

Remarques sur les piles

- Ne mélangez pas une pile neuve et une pile usagée ou des piles de types différents.
- Dans le cas d'une fuite d'électrolyte, essuyez avec un chiffon la zone salie et remplacez la pile par une neuve. Pour éviter une fuite des piles, retirez-les de la télécommande si vous prévoyez de ne pas l'utiliser pendant une période prolongée.
- La télécommande garde les paramètres en mémoire lors d'un changement de piles. Pour effacer la mémoire, reportez-vous à la section "Effacement de tous les paramètres en mémoire (DELETE)" à la page 30.

Emplacement des commandes

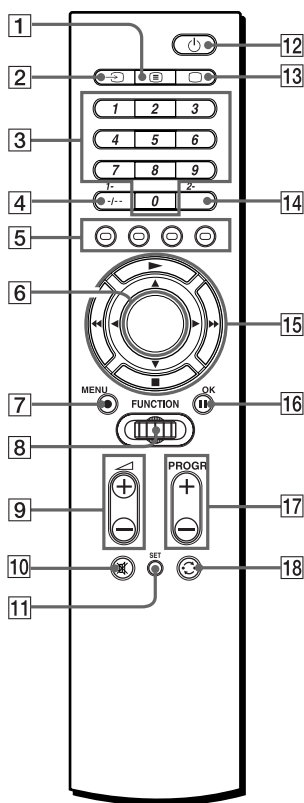

- 1 Touche (Texte)
- 2 Touche (Entrée)
- 3 Touches numériques
- 4 Touche (1-)
- 5 Touches colorées (rouge, vert, jaune, bleu)
- 6 Affichage à cristaux liquides
- 7 Touche MENU ●
- 8 Molette Jog
- 9 Touches (Volume) +/-*
- 10 Touche (Sourdine)*
- 11 Touche SET
 - ↙ PRESET ↔ LEARN ↔ MOVE
 - EXIT ↔ DELETED ↔ NAME
 - ↕
- 12 Touche (Alimentation)
- 13 Touche (Télé)
- 14 Touche 2-
- 15 Touches (Curseur) ou (Contrôle lecteur)
- 16 Touche OK
- 17 Touches PROGR (programme) +/-
- 18 Touche (Rappel)

*** Remarque concernant les touches +/- et les touches**

La télécommande contrôle ou met en sourdine le volume du téléviseur lorsque vous sélectionnez un appareil visuel. La télécommande contrôle ou met en sourdine le volume de l'amplificateur lorsque vous sélectionnez un appareil audio.

Remarque

La fonction des touches de commande varie en fonction du paramétrage et des modes de fonctionnement. Le "Tableau des fonctions préprogrammées" (page 38) montre comment la télécommande fonctionne pour chaque appareil en mode programmé. Ces paramètres peuvent être modifiés, et certaines touches sont utilisées spécifiquement dans la procédure de configuration comme décrit dans les pages suivantes.

À propos de l'affichage à cristaux liquides

L'affichage à cristaux liquides affiche l'appareil en cours de fonctionnement ou l'état de la télécommande comme indiqué ci-dessous. Il est également doté d'un rétro-éclairage qui s'allume lorsque vous utilisez la molette Jog lors du fonctionnement d'un appareil (ne s'allume pas en mode de programmation).

Lorsqu'un signal de télécommande est envoyé,  est affiché.

Exemple : En mode normal

Indicateur de signal de télécommande

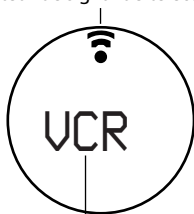

Appareil courant

Exemple : En mode SET

Indicateur de signal de télécommande

Número de position de programmation*

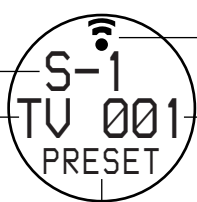

Appareil

Número de code de l'appareil

Mode de programmation

* Vous pouvez contrôler jusqu'à 8 appareils, prédéfinis sur les numéros de position de programmation "S-1" à "S-8."

Remarque

Dans des conditions normales, l'affichage à cristaux liquides indique le nom du dernier appareil sélectionné. Lorsque les piles sont déchargées, "BATT" apparaît sur l'affichage après utilisation d'une touche de commande.

Comment utiliser la molette Jog

La molette Jog peut être utilisée pour effectuer diverses opérations lors de la procédure de configuration, ainsi que pour sélectionner les appareils à commander.

Exemple : En mode normal

- 1 Tournez la molette Jog pour sélectionner l'appareil que vous souhaitez utiliser.



- 2 Appuyez sur la touche correspondant à la fonction désirée.

Exemple : En mode SET

- 1 Tournez la molette Jog pour sélectionner le numéro de position de programmation ("S-1" à "S-8").





- 2 Appuyez sur la molette Jog pour entrer.



Le nom de l'appareil clignote sur l'affichage.



Suggestion

Vous pouvez également appuyer sur  /  au lieu de tourner la molette Jog vers la droite ou la gauche (sauf lorsque vous sélectionnez un caractère en mode NAME). Vous pouvez aussi appuyer sur OK plutôt que sur la molette Jog.

Définition des codes d'appareil

La télécommande est préprogrammée en usine pour fonctionner avec des appareils de marque Sony (voir le tableau ci-après). Vous pouvez également utiliser la télécommande avec d'autres appareils audiovisuels. Si vous utilisez la télécommande avec un appareil Sony configuré en usine, ignorez les procédures qui suivent.

Pour une utilisation avec d'autres appareils audiovisuels, vous devez suivre les procédures pour définir les codes corrects pour chaque appareil.

Vous pouvez configurer 8 appareils différents sur 8 numéros de position de programmation (S-1 à S-8).

Numéro de position de programmation	Affichage	Réglage d'origine
S-1	TV	Téléviseur Sony
S-2	SAT (Démodulateur satellite)	Démodulateur satellite Sony
S-3	VCR (Lecteur vidéo)	Lecteur VHS vidéo Sony
S-4	DVD	Lecteur DVD Sony
S-5	CD	Lecteur CD Sony
S-6	MD	Platine MD Sony
S-7	TAPE (Platine cassette*)	Platine cassette Sony
S-8	AMP (Amplificateur)	Amplificateur Sony

* Platine cassette audio compacte analogique

Remarque

Voir le "Tableau des fonctions préprogrammées" (page 38) pour des informations sur les fonctions des touches pour chaque appareil.

Définition en entrant le numéro de code

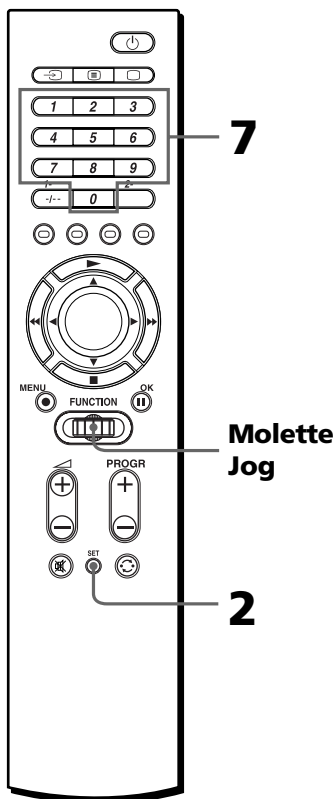

Suggestion

Vous pouvez également appuyer sur ◀/▶ au lieu de tourner la molette Jog vers la droite ou la gauche. Vous pouvez aussi appuyer sur OK plutôt que sur la molette Jog.

Exemple : Pour configurer un téléviseur Philips' comme "S-1/TV"

1 Reportez-vous aux tableaux des "Codes d'appareils" et localisez le numéro de code à trois chiffres pour l'appareil voulu.

Si plusieurs codes sont répertoriés, utilisez le premier numéro indiqué.

Par exemple, pour configurer un téléviseur Philips, vous utiliserez le numéro de code 086.

2 Appuyez sur SET. "PRESET" clignote sur l'affichage, et la télécommande passe en mode SET.



3 Appuyez sur la molette Jog. Le numéro de position de programmation clignote, et le nom de l'appareil s'affiche. La télécommande passe en mode PRESET.



Remarque

Si vous avez changé le nom de l'appareil (page 26) ce nom est affiché.

4 Tournez la molette Jog pour sélectionner le numéro de position de programmation ("S-1" à "S-8").

À chaque fois que vous tournez la molette Jog, l'affichage change comme suit :

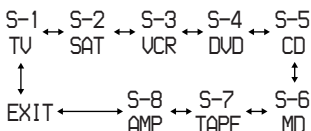

Remarques

- Si vous avez changé les noms des appareils (page 26) ces noms sont affichés.
- Si vous appuyez sur la molette Jog à "EXIT," la télécommande retourne au début du mode SET (Étape 2).

5 Appuyez sur la molette Jog. Le nom de l'appareil clignote sur l'affichage.



Remarque

Les noms des appareils affichés à ce moment-là représentent le type d'appareil à utiliser. Ces noms ne peuvent pas être changés.

Si vous voulez programmer un appareil différent pour ce numéro de position de programmation, tournez la molette Jog pour sélectionner l'appareil désiré. L'affichage est modifié comme suit.



Définition des codes d'appareil (suite)

Remarques

- Vous ne pouvez pas définir "AMP" sur "S-1" à "S-7." "AMP" ne peut être défini que comme "S-8."
- Si vous appuyez sur la molette Jog à "EXIT," la télécommande retourne au début du mode PRESET (Étape 3).

6 Appuyez sur la molette Jog.

Le numéro de code à trois chiffres à côté du nom de l'appareil clignote sur l'affichage.



7 Appuyez sur les touches numériques pour entrer le numéro de code à trois chiffres de l'appareil.

Lorsque vous appuyez sur une touche, un chiffre apparaît à droite des chiffres clignotants, et défile vers la gauche lorsque vous appuyez sur une autre touche.

Dans cet exemple :

Appuyez sur 0, 8, 6.



Lorsque vous définissez le numéro de code sur "000"

L'appareil programmé sur ce numéro de position de programmation n'apparaît pas sur l'affichage en mode normal, et vous ne pouvez pas utiliser l'appareil.

Cette fonction est utile lorsque vous souhaitez ignorer les appareils non utilisés.

Pour le remettre sur l'affichage, définissez le numéro de code pour qu'il corresponde à l'appareil.

Suggestions

- Vous pouvez également appuyer sur PROGR +/- pour passer au numéro de code suivant ou précédent.
- Nous vous recommandons de noter le numéro de code.

8 Appuyez sur la molette Jog.

La mention "OK" apparaît dans la fenêtre d'affichage. Le numéro de code est défini, et la télécommande retourne en mode PRESET.

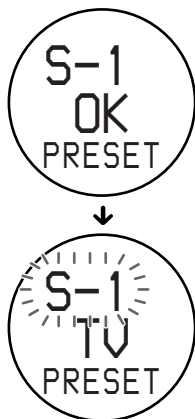

Si "NG" clignote deux fois et le numéro de code à trois chiffres clignote à nouveau une fois que vous avez appuyé sur la molette Jog, la configuration n'est pas terminée. Vérifiez le numéro de code de l'appareil, et recommencez l'opération de programmation à partir de l'étape 7.

Pour programmer un code pour un autre appareil, répétez la procédure des étapes 4 à 8.

9 Sélectionnez "EXIT" puis tournez la molette Jog pour terminer le réglage.

Pour annuler la configuration

Appuyez sur SET.

Remarque

Si vous n'entrez rien dans la télécommande pendant plus de 30 secondes entre chaque étape, la télécommande quitte le mode SET.

Suggestions

- Si vous appuyez sur la molette Jog à "EXIT," dans n'importe quel menu, la télécommande retourne au début du mode précédent.
- Si vous avez appuyé sur SET à n'importe quel moment au cours de cette opération, les paramètres pour lesquels "OK" a été affiché sont enregistrés, et la procédure de configuration est annulée. Recommencez à l'étape 2.

Définition par recherche

Vous pouvez trouver un numéro de code disponible pour un appareil qui n'en a pas dans les "Codes d'appareils" fournis.

Avant de commencer la recherche

Paramétrez chaque appareil sur le statut suivant pour que la fonction de recherche fonctionne correctement.

TV: Sous tension

SAT, magnétoscope, DVD, AMP :
Hors tension

CD, MD, Cassette: Sous tension
avec une source de lecture (disque,
cassette, etc.)

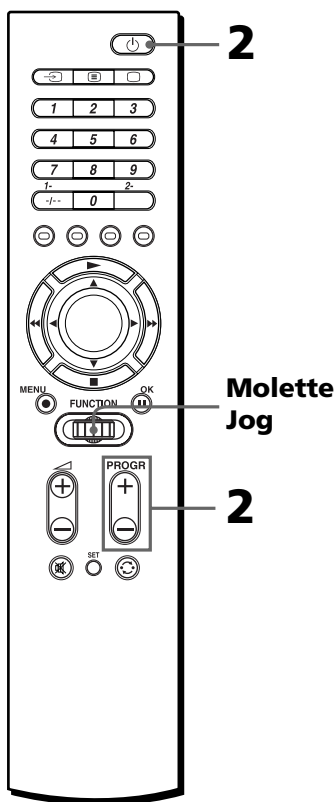

Suggestion

Vous pouvez également appuyer sur ◀/▶ au lieu de tourner la molette Jog vers la droite ou la gauche.

Vous pouvez aussi appuyer sur OK plutôt que sur la molette Jog.

Suite

Définition des codes d'appareil (suite)

1 Suivez les étapes 2 à 6 des pages 9 et 10 pour passer en mode PRESET.

2 Pointez la télécommande vers l'appareil, et appuyez sur les touches PROGR + ou PROGR - et sur  l'une après l'autre jusqu'à ce que l'appareil réagisse comme décrit ci-dessous.

Hors tension : Téléviseur

Sous tension : SAT,

magnétoscope, DVD, AMP :

Lecture : CD, MD, Casette

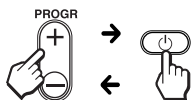

Appuyez sur PROGR + pour passer au numéro de code suivant.

Appuyez sur PROGR - pour passer au numéro de code précédent.

Une fois que les numéros ont atteint leur limite supérieure, ils recommencent à partir de "000".

À chaque fois qu'un signal de télécommande est envoyé,  est affiché.



Suggestion

Nous vous recommandons de noter le numéro de code.

3 Appuyez sur la molette Jog. La mention "OK" apparaît dans la fenêtre d'affichage. Le numéro de code est défini, et la télécommande retourne en mode PRESET.

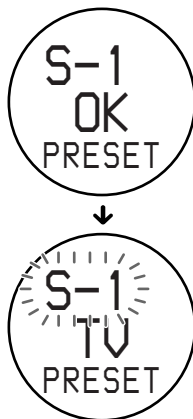

Pour programmer un code pour un autre appareil, répétez les étapes 1 à 3.

4 Sélectionnez "EXIT" puis tournez la molette Jog pour terminer le réglage.

Pour annuler la configuration

Appuyez sur SET.

Remarque

Si vous n'entrez rien dans la télécommande pendant plus de 30 secondes entre chaque étape, la télécommande quitte le mode SET.

Suggestions

- Si vous appuyez sur la molette Jog à "EXIT," dans n'importe quel menu, la télécommande retourne au début du mode précédent.
- Si vous appuyez sur la touche SET pendant cette opération, la procédure est annulée. Recommencez à l'étape 1.

Utilisation de vos appareils avec la télécommande

Lorsque vous utilisez un appareil d'une marque autre que Sony, veuillez à définir d'abord le code de l'appareil (page 8).

Utilisation d'un appareil

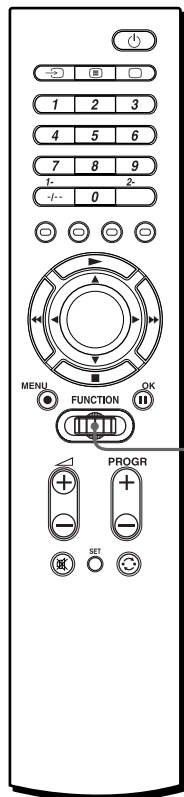

Molette Jog

- 1 Tournez la molette Jog pour sélectionner l'appareil que vous souhaitez utiliser.

En usine, l'ordre de sélection est programmé comme suit.



Remarques

- Si vous avez changé le nom de l'appareil (page 26) ce nom est affiché.
- Vous pouvez également changer l'ordre de sélection (page 24).

- 2 Appuyez sur la touche correspondant à la fonction désirée.

Voir le "Tableau des fonctions préprogrammées" (page 38) pour des informations sur les fonctions des touches pour chaque appareil.

Lorsqu'un signal de télécommande est envoyé,  est affiché.

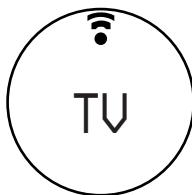

Suggestion

Vous pouvez ignorer un appareil non utilisé dans le menu de sélection en entrant "000" pour le numéro de code (page 10). Pour le remettre sur l'affichage, définissez le numéro de code pour qu'il corresponde à l'appareil.

Remarque

Les signaux de télécommande peuvent être différents pour certains appareils ou pour certaines fonctions. Dans ce cas, programmez les signaux de télécommande à l'aide de la fonction d'apprentissage (voir page 15).

Utilisation de vos appareils avec la télécommande (suite)

Remarque sur les touches déjà programmées pour les signaux de télécommande

Si un autre signal a été programmé sur une touche, à l'aide de la fonction d'apprentissage (page 15), le signal programmé fonctionne même après définition du numéro de code de l'appareil. Pour l'utiliser comme touche de fonction préprogrammée, effacez d'abord le signal programmé (page 21).

Lors de l'utilisation d'une platine à double cassette

- 1 Si la télécommande fournie avec votre platine est équipée d'une commande de sélection des platines A/B, la touche \odot (rappel) de votre télécommande offre la fonction correspondante.
- 2 Si vous ne pouvez pas sélectionner les platines A/B à l'aide de la touche \odot (rappel), programmez d'abord le numéro de code pour l'une ou l'autre des platines, et
 - programmez les contrôles de fonction pour l'autre platine sur d'autres touches encore libres (par exemple, les touches numériques) en utilisant la fonction d'apprentissage (page 15),
ou
 - affectez l'autre platine à un autre numéro de position de programmation (page 8).

Lorsque vous sélectionnez la source pour l'amplificateur

- 1 Tournez la molette Jog pour sélectionner "AMP", puis appuyez sur la molette Jog.

Remarque

Si vous avez changé le nom de l'amplificateur (page 26), ce nom est affiché.

- 2 Tournez la molette Jog pour sélectionner l'appareil désiré.

L'ordre de sélection est le suivant.

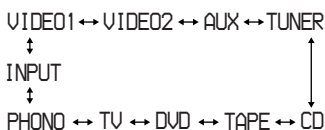

Notes

- Si l'amplificateur présélectionné ne possède pas de fonction de sélection d'entrée ou si vous n'avez attribué aucune fonction aux touches (page 15), aucun nom n'est affiché.
- Les noms et les numéros des sources d'entrée affichés peuvent être différents, en fonction du numéro de code de l'appareil, des fonctions programmées, ou si vous avez changé le nom à l'aide de la fonction NAME (page 26).

- 3 Appuyez sur la molette Jog. \odot s'affiche. La source est définie, et "AMP" apparaît à nouveau dans la fenêtre d'affichage.

Remarque

Si la sélection de la source ne fonctionne pas correctement, vous pouvez configurer la télécommande à l'aide de la fonction d'apprentissage (page 15).

Suggestion

Cela est pratique si vous programmez des sources fréquemment utilisées sur les touches numériques ou les touches colorées à l'aide de la fonction d'apprentissage (page 15).

Réglage du volume

Pour régler le volume d'un appareil audio (CD, MD, TAPE)

Appuyez sur \triangle +/- pour régler le volume, et M pour mettre l'amplificateur en sourdine.

Exemple

Lorsque vous appuyez sur \triangle +/- avec "CD," vous pouvez régler le volume de l'amplificateur.

Vous pouvez également changer de paramètre (page 15).

Pour régler le volume d'un appareil visuel (SAT, VCR, DVD)

Appuyez sur \triangle +/- pour régler le volume, et M pour mettre le téléviseur en sourdine.

Exemple

Lorsque vous appuyez sur \triangle +/- avec "VCR," vous pouvez régler le volume du téléviseur.

Vous pouvez également changer de paramètre (page 15).

Remarque

Si vous avez programmé un signal sur les touches \triangle +/- ou pour "TV" ou "AMP" à l'aide de la fonction de programmation (page 15), ce signal ne sera pas envoyé lorsque vous contrôlez d'autres appareils. Pour utiliser les signaux programmés, vous devez programmer les touches \triangle +/- ou M pour chaque appareil à l'aide de la fonction de programmation.

Utilisation d'appareils non programmés

— Fonction d'apprentissage

Pour utiliser un appareil ou une fonction non programmés, suivez la procédure d'apprentissage ci-dessous pour "apprendre" à l'une des touches programmables à utiliser les fonctions d'une autre télécommande. Vous pouvez également utiliser la fonction d'apprentissage pour changer les signaux de touches individuelles après avoir défini le numéro de code de l'appareil.

Nous vous recommandons de noter les fonctions ainsi programmées.

Remarque

Certains signaux de télécommande spécifiques ne peuvent pas être programmés.

Programmation d'un signal pour un appareil

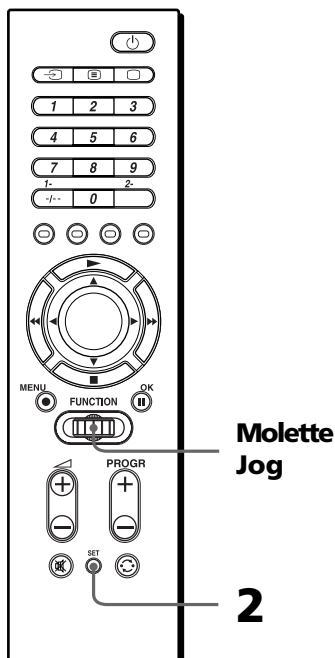

Utilisation d'appareils non programmés — Fonction d'apprentissage (suite)

Suggestion

Vous pouvez également appuyer sur ◀/▶ au lieu de tourner la molette Jog vers la droite ou la gauche.
Vous pouvez aussi appuyer sur OK plutôt que sur la molette Jog.

Exemple : Pour programmer le signal ▶ (Lecture) de votre appareil sur la touche VCR ▶ (Lecture) de votre magnétoscope sur la télécommande

Vous ne pouvez programmer "AMP" que sur "S-8". Voir également page 18.

- 1 Placez le RM-VZ950T en face de la télécommande de votre appareil.

Télécommande de votre appareil

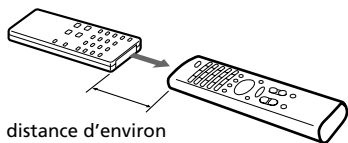

distance d'environ
5 - 10 cm

RM-VZ950T

- 2 Appuyez sur SET, tournez la molette Jog pour sélectionner "LEARN", puis appuyez sur la molette Jog.

Le numéro de position de programmation clignote, et le nom de l'appareil s'affiche. La télécommande passe en mode LEARN.



Remarque

Si vous avez changé le nom de l'appareil (page 26), ce nom est affiché.

- 3 Tournez la molette Jog pour sélectionner le numéro de position de programmation ("S-1" à "S-8") correspondant à l'appareil que vous souhaitez configurer. Appuyez ensuite sur la molette Jog. Le nom de l'appareil clignote sur l'affichage.



Remarque

Si vous avez changé le nom de l'appareil (page 26), ce nom est affiché.

- 4 Appuyez sur la touche que vous souhaitez programmer. Le nom de l'appareil arrête de clignoter, et l'indication "LEARN" clignote rapidement sur l'affichage (mode de veille de la fonction d'apprentissage).



Si un autre signal a déjà été programmé pour cette touche

"NG" clignote deux fois, et le nom de l'appareil clignote à nouveau. Vous pouvez soit programmer une autre touche libre, ou effacer la fonction déjà programmée (page 21) et recommencer depuis le début.

5 Maintenez enfoncée la touche de l'autre télécommande, jusqu'à ce que l'indication "OK" apparaisse dans la fenêtre d'affichage.

Pendant le transfert de données, l'indication "LEARN" ne clignote pas.

Une fois le transfert de données terminé, la mention "OK" apparaît dans la fenêtre d'affichage. La télécommande retourne ensuite au point de départ de l'étape 3.

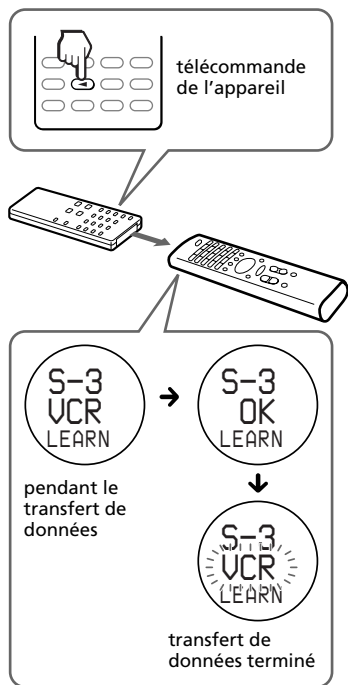

Si "NG" clignote deux fois, et que le nom de l'appareil clignote à nouveau

La programmation a échoué. Réessayez à partir de l'étape 4.

6 Répétez les étapes 4 et 5 pour programmer d'autres touches avec d'autres fonctions.

7 Sélectionnez "EXIT" puis tournez la molette Jog pour terminer la programmation.

Pour annuler la programmation
Appuyez sur SET.

Remarques

- Si vous arrêtez la procédure de programmation à tout moment pendant plus de 30 secondes, la télécommande quitte le mode LEARN.
- Si vous n'effectuez pas l'étape 5 dans les 10 secondes suivant l'étape 4, la télécommande retourne au point de départ de l'étape 3.
- Il n'est pas possible de programmer la molette Jog et la touche SET.
- Si la mémoire de la télécommande est saturée, l'indication "OVER" clignote, et la télécommande retourne au point de départ de l'étape 3. Effacez la fonction déjà programmée (page 21) et recommencez la procédure depuis le début.

Si la télécommande semble ne pas fonctionner correctement

Si le bouton de programmation ne fonctionne pas correctement, recommencez l'opération de programmation. (Par exemple, si le volume est trop fort après avoir appuyé sur \triangle + une seule fois, cela peut être dû à des interférences lors de la procédure de programmation.)

Si vous configurez le code d'un appareil après programmation d'un signal

Si vous avez programmé un signal sur une touche à l'aide de la fonction d'apprentissage, ce signal fonctionnera même après définition d'un code d'appareil.

Remarque sur le signal REC ●

Vous ne pouvez programmer qu'une seule touche à la fois. Il n'est donc pas possible de programmer une séquence de touches (par exemple REC ● + ►) sur une seule touche de votre télécommande.

Utilisation d'appareils non programmés — Fonction d'apprentissage (suite)

Lorsque vous programmez des signaux sur les touches \triangleleft +/- ou \otimes

Si vous avez programmé un signal sur les touches \triangleleft +/- ou \otimes pour "TV" ou "AMP" à l'aide de la fonction d'apprentissage, ce signal ne sera pas envoyé. Pour utiliser les signaux programmés, vous devez programmer les touches \triangleleft +/- ou \otimes pour chaque appareil à l'aide de la fonction d'apprentissage.

Lorsque vous programmez des signaux pour un climatiseur ou une source de lumière

Si certains appareils ou certaines touches sur votre télécommande ne sont pas utilisés, vous pouvez programmer les signaux d'appareils non audiovisuels, par exemple un climatiseur.

Remarque

Si vous programmez un climatiseur, il est possible que vous deviez faire une nouvelle programmation chaque saison.

Lorsque vous programmez des signaux pour un amplificateur
À l'étape 3 (page 16), l'affichage change comme indiqué ci-dessous lorsque vous appuyez sur la molette Jog.

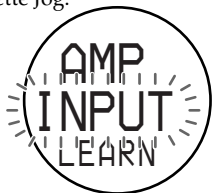

Continuez la programmation des étapes 4 à 7.

Vous pouvez également programmer la sélection de source (page 19).

Pour une programmation exacte

- Ne déplacez pas les télécommandes lors de la procédure
- Veillez à bien garder la touche de programmation enfoncée jusqu'à ce que votre télécommande réagisse comme expliqué.
- Utilisez des piles neuves dans chaque télécommande.
- N'effectuez pas l'opération de programmation sous la lumière directe du soleil ou sous une lampe fluorescente.
- La zone de détection de télécommande peut varier en fonction de chaque télécommande. Si la fonction d'apprentissage ne fonctionne pas, essayez de varier la position des deux télécommandes.
- Quand vous enseignez les signaux d'une télécommande à système d'échange de signaux interactif (fournie avec certains ampli-tuners et amplificateurs Sony) à la télécommande, le signal de réponse de l'appareil principal peut interférer avec la procédure d'apprentissage de la télécommande. Dans un tel cas, déplacez-la vers un endroit où les signaux n'atteindront pas l'appareil principal (une autre pièce, par exemple).

IMPORTANT

Veillez à placer la télécommande hors de portée des enfants et des animaux domestiques.

Les appareils tels que les climatiseurs, les chauffages, certains appareils électriques, et les volets ou rideaux électriques commandés par signal infrarouge peuvent être dangereux s'ils sont mal utilisés.

Remarque

Pour des détails sur les signaux de commande à distance enregistrables, voir "Spécifications" à la page 35.

Programmation de la sélection de source pour l'amplificateur

Si vous ne pouvez pas sélectionner la source même après définition du numéro de code (page 8), vous pouvez programmer la fonction directement depuis la télécommande de l'amplificateur.

Remarque

Vous ne pouvez utiliser l'amplificateur que comme "S-8".

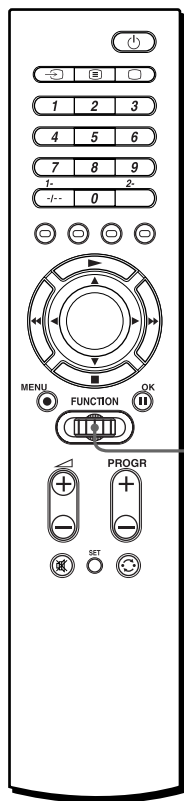

**Molette
Jog**

- 1 Suivez les étapes 1 à 2 à la page 16 pour passer en mode LEARN.
- 2 Tournez la molette Jog pour sélectionner "S-8," puis appuyez sur la molette. "AMP" apparaît et "VIDEO1" clignote dans la fenêtre d'affichage.



Utilisation d'appareils non programmés
— **Fonction d'apprentissage**
(suite)

- 3** Appuyez sur le bouton de sélection de la source (VIDEO ou CD, par exemple) sur la télécommande de l'amplificateur, jusqu'à ce que l'indication "OK" apparaisse sur l'affichage. Pendant le transfert de données, l'indication "LEARN" cesse de clignoter. Une fois le transfert de données terminé, la mention "OK" apparaît dans la fenêtre d'affichage. La télécommande retourne ensuite au point de départ de l'étape 2.

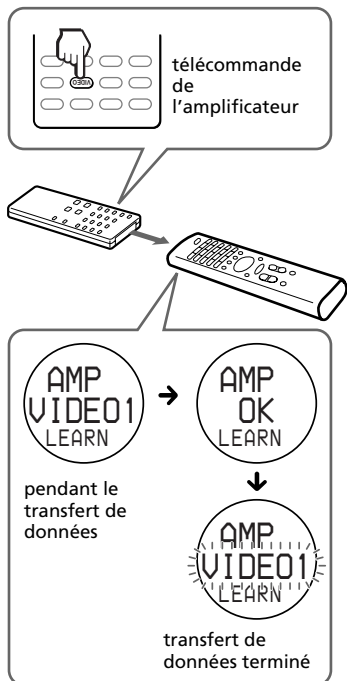

- 4** Sélectionnez "EXIT" puis tournez la molette Jog pour terminer la programmation.

Pour annuler la programmation

Appuyez sur SET.

Si "NG" clignote deux fois, et que le nom de l'appareil clignote à nouveau

La programmation a échoué.
Réessayez à partir de cette étape.

Modification ou effacement de la fonction d'une touche programmée

Pour modifier une fonction programmée, effacez-la d'abord, puis effectuez une nouvelle programmation.

Pour effacer la fonction programmée sur une seule touche

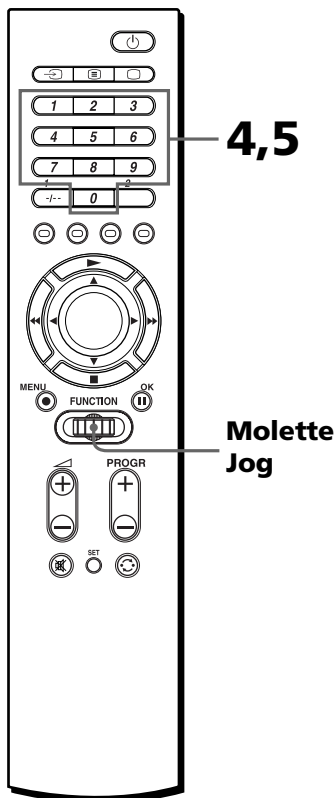

Suggestion

Vous pouvez également appuyer sur ◀/▶ au lieu de tourner la molette Jog vers la droite ou la gauche.
Vous pouvez aussi appuyer sur OK plutôt que sur la molette Jog (sauf aux étapes 4 et 5).

Exemple : Pour effacer la fonction programmée sur la touche 1 du magnétoscope

- 1 Suivez l'étape 2 à la page 16 pour passer en mode LEARN.
- 2 Tournez la molette Jog pour sélectionner le numéro de position de programmation ("S-1" à "S-8") correspondant à l'appareil que vous souhaitez effacer. Puis appuyez sur la molette Jog.
Le nom de l'appareil clignote sur l'affichage.



Remarque

Si vous avez changé le nom de l'appareil (page 26) ce nom est affiché.

- 3 Tournez la molette Jog pour sélectionner "DEL," puis appuyez sur la molette Jog.
"DEL" apparaît sur la première ligne, et "KEY?" clignote sur l'affichage.



Utilisation d'appareils non programmés
— Fonction d'apprentissage (suite)

4 Appuyez sur la touche à effacer.



La mention "OK?" clignote rapidement.



5 Appuyez à nouveau sur la même touche.



"OK" arrête de clignoter et le nom de l'appareil clignote de nouveau.

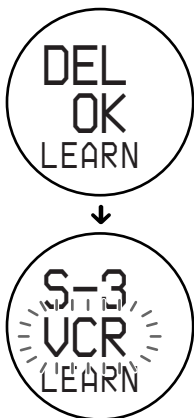

Pour effacer la fonction programmée sur une autre touche, répétez les étapes 3 à 5.

6 Sélectionnez "EXIT" puis tournez la molette Jog pour terminer l'effacement.

Remarques

- Si vous quittez le mode SET en appuyant sur SET, aucune donnée n'est effacée.
- Quelques secondes peuvent être nécessaires pour terminer l'effacement en fonction de la quantité de mémoire à effacer. Dans ce cas, un indicateur de traitement apparaît sur l'affichage. Attendez la disparition de cet indicateur.

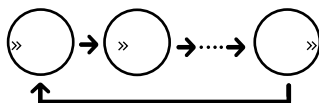

Pour effacer tous les signaux programmés pour un appareil spécifique

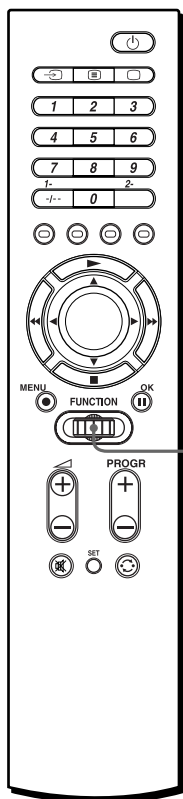

**Molette
Jog**

Suggestion

Vous pouvez également appuyer sur ◀/▶ au lieu de tourner la molette Jog vers la droite ou la gauche.

Vous pouvez aussi appuyer sur OK plutôt que sur la molette Jog.

Exemple : Pour effacer toutes les fonctions programmées pour le mode magnétoscope.

- 1 Suivez les étapes 1 à 3 à la page 21. Tournez ensuite la molette Jog jusqu'à ce que le nom de l'appareil clignote rapidement sur l'affichage.



Remarque

Si vous avez changé le nom de l'appareil (page 26) ce nom est affiché.

- 2 Appuyez sur la molette Jog. La mention "OK?" clignote rapidement.



Utilisation d'appareils non programmés — Fonction d'apprentissage (suite)

- 3** Appuyez à nouveau sur la molette Jog.
“DEL OK” apparaît sur l'affichage, et le nom de l'appareil clignote à nouveau.

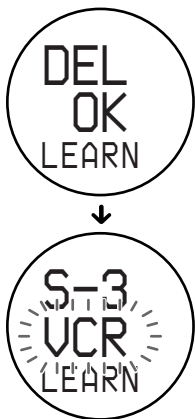

Remarque

Dans certains cas, un indicateur de traitement (voir Remarques, page 22) peut apparaître sur l'affichage. Attendez la disparition de cet indicateur.

- 4** Sélectionnez “EXIT” puis tournez la molette Jog pour terminer l'effacement.

Pour quitter le mode SET, appuyez sur SET.

Modification de l'ordre de sélection des appareils (MOVE)

En usine, la télécommande est programmée pour changer les appareils dans l'ordre suivant. Vous pouvez modifier cet ordre si vous le souhaitez.

TU ↔ SAT ↔ VCR ↔ DVD
↓ ↓
AMP ↔ TAPE ↔ MD ↔ CD

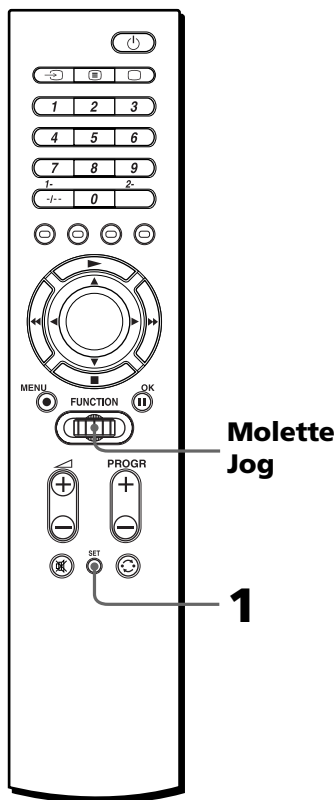

Suggestion

Vous pouvez également appuyer sur ◀/▶ au lieu de tourner la molette Jog vers la droite ou la gauche. Vous pouvez aussi appuyer sur OK plutôt que sur la molette Jog.

Exemple : Pour faire passer le magnétoSCOPE entre la platine cassette et l'amplificateur

- 1 Appuyez sur SET, tournez la molette Jog pour sélectionner "MOVE", puis appuyez sur la molette Jog. La télécommande passe en mode MOVE.



Remarque

Si vous avez changé le nom de l'appareil (page 26) ce nom est affiché.

- 2 Tournez la molette Jog pour sélectionner l'appareil que vous souhaitez déplacer, puis appuyez sur la molette Jog.

Le nom de l'appareil sélectionné clignote rapidement.



- 3 Tournez la molette Jog pour sélectionner l'appareil devant lequel vous souhaitez positionner l'appareil sélectionné.

Lorsque vous vous déplacez dans le menu, les noms des autres appareils clignotent rapidement.

Dans cet exemple :
Sélectionnez "AMP".

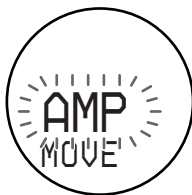

- 4 Appuyez sur la molette Jog.

La mention "OK" est affichée pendant une seconde. L'ordre de sélection des appareils change, et le nom de l'appareil sélectionné précédemment clignote à nouveau.

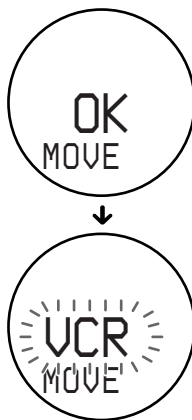

Modification de l'ordre de sélection des appareils (MOVE) (suite)

L'ordre de sélection des appareils est modifié comme suit.

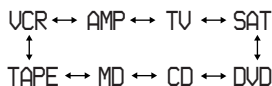

Pour changer la position de nouveau, répétez les opérations des étapes 3 et 4.

- 5 Sélectionnez "EXIT" puis tournez la molette Jog pour terminer le réglage.

Pour annuler la configuration

Appuyez sur SET.

Remarque

Si vous avez défini le numéro de code sur "000" pour un appareil (page 10), il n'est pas affiché.

Suggestion

Vous pouvez également ignorer un appareil non utilisé en définissant son numéro de code sur "000" (page 10).

Modification du nom d'un appareil (NAME)

Vous pouvez modifier le nom d'un appareil à utiliser. Cela est pratique lorsque vous utilisez plusieurs appareils du même type. Le nom de l'appareil peut comporter jusqu'à six caractères.

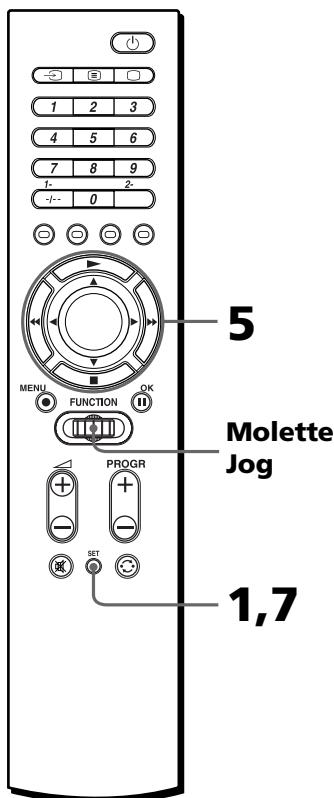

Suggestion

Vous pouvez également appuyer sur ◀/▶ au lieu de tourner la molette Jog vers la droite ou la gauche (sauf lorsque vous sélectionnez un caractère pour écrire un nom).

Vous pouvez aussi appuyer sur OK plutôt que sur la molette Jog.

Exemple : Pour changer "VCR" en "SONYDV"

- 1 Appuyez sur SET, tournez la molette Jog pour sélectionner "NAME", puis appuyez sur la molette Jog. Le numéro de position de programmation clignote, et le nom de l'appareil s'affiche. La télécommande passe en mode NAME.



Remarque

Si vous avez précédemment changé le nom de l'appareil, ce nom est affiché.

Suggestions

- Nous vous recommandons de vérifier vos notes sur la liste de codes d'appareil lorsque vous écrivez les noms.
- Si vous appuyez sur la molette Jog à "EXIT," à tout moment au cours de l'opération, la télécommande retourne au début du mode précédent.

- 2 Tournez la molette Jog pour sélectionner le nom de l'appareil que vous souhaitez modifier, puis appuyez sur la molette Jog. Le nom de l'appareil clignote sur l'affichage.



Si vous souhaitez modifier le nom de la source de l'amplificateur, appuyez à nouveau sur la molette Jog. Le nom de la source clignote sur l'affichage.



- 3 Appuyez sur la molette Jog. Un curseur clignote sur le premier caractère du nom de l'appareil.



- 4 Tournez la molette Jog pour sélectionner le caractère désiré.

Le caractère sélectionné et le curseur clignotent tour à tour.



Modification du nom d'un appareil (NAME) (suite)

À chaque fois que vous tournez la molette Jog, le caractère change comme suit :

Majuscules de l'alphabet latin.



Minuscules de l'alphabet latin.



Chiffres 0 à 9



Symboles -, . (point), /, ?, : (deux points), @, <<, >>, (espace)

Suggestion

Nous vous recommandons de noter les noms.

- 5** Appuyez sur la molette Jog pour passer au caractère suivant, et entrez le caractère suivant.

Vous pouvez entrer jusqu'à 6 caractères.

Vous pouvez changer un caractère en appuyant sur ◀ ou ▶ pour déplacer le curseur sur le caractère désiré.



Remarque

Si vous appuyez sur SET au cours de cette procédure, le nom tel qu'il est écrit à ce moment-là est enregistré comme nouveau nom.

Une fois que vous avez entré le sixième caractère, l'indication "EXIT" clignote sur l'affichage.



- 6** Appuyez sur la molette Jog. Le nom du composant du numéro du réglage suivant clignote sur l'affichage.



Si vous voulez changer le nom d'un autre appareil, répétez la procédure à partir de l'étape 3.

- 7** Appuyez sur SET. Le nouveau nom de l'appareil apparaît sur l'affichage.



Pour réinitialiser le nom de l'appareil sur la valeur initiale programmée en usine

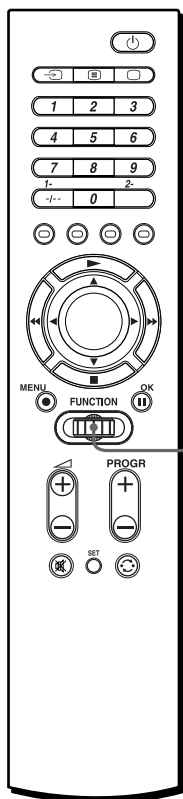

Molette Jog

Suggestion

Vous pouvez également appuyer sur ◀/▶ au lieu de tourner la molette Jog vers la droite ou la gauche. Vous pouvez aussi appuyer sur OK plutôt que sur la molette Jog.

Exemple : Pour réinitialiser le nom modifié dans "S-3" sur la valeur programmée en usine

- 1 Suivez les étapes 1 à 2 des page 27 puis tournez la molette Jog pour sélectionner "INIT.". La mention "INIT." clignote sur l'affichage.



- 2 Appuyez sur la molette Jog. Le nom de l'appareil tel qu'il est programmé en usine pour le numéro de position de programmation clignote sur l'affichage.



Si vous voulez réinitialiser les noms pour d'autres numéros de position de programmation, tournez la molette Jog et sélectionnez "EXIT," appuyez sur la molette Jog, et répétez les étapes 1 à 2.

- 3 Sélectionnez "EXIT" puis tournez la molette Jog pour terminer le réglage.

Effacement de tous les paramètres en mémoire (DELETE)

Vous pouvez effacer les paramètres mémorisés, tels que les numéros ou les noms des composants, ou les paramètres programmés sur un numéro de réglage ou tous les réglages mémorisés et restaurer la télécommande sur la programmation initiale d'usine.

Effacement de tous les paramètres d'un numéro de position de programmation

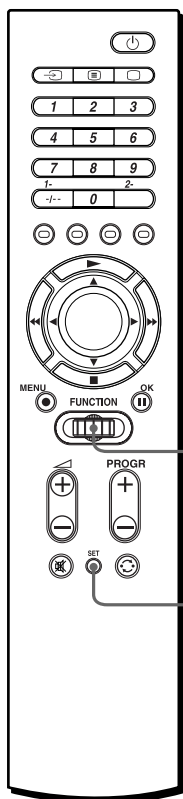

Molette Jog

1

Suggestion

Vous pouvez également appuyer sur ◀/▶ au lieu de tourner la molette Jog vers la droite ou la gauche. Vous pouvez aussi appuyer sur OK plutôt que sur la molette Jog.

- 1 Appuyez sur SET, puis faites tourner la molette Jog pour sélectionner "DELETE."

La mention "DELETE" clignote sur l'affichage.



- 2 Appuyez sur la molette Jog. Le numéro de position de programmation clignote, et le nom de l'appareil s'affiche. La télécommande passe en mode DELETE.



Remarque

Si vous avez changé le nom de l'appareil (page 26), ce nom est affiché.

- 3 Tournez la molette Jog pour sélectionner l'appareil désiré, puis appuyez sur la molette Jog. La mention "OK?" clignote rapidement.



- 4** Appuyez sur la molette Jog.
La mention "OK" est affichée pendant une seconde. Tous les paramètres du numéro de position de programmation sélectionné sont supprimés. Le numéro de position de programmation clignote, et le nom original de l'appareil s'affiche.

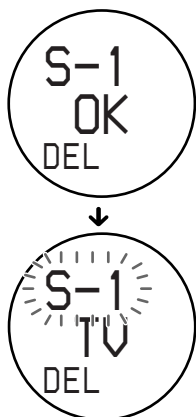

Si vous voulez supprimer les paramètres stockés pour un autre numéro de position de programmation, répétez la procédure à partir de l'étape 3.

- 5** Sélectionnez "EXIT" puis tournez la molette Jog pour terminer l'effacement.

Effacement de tous les paramètres en mémoire — Réinitialisation sur les valeurs d'usine

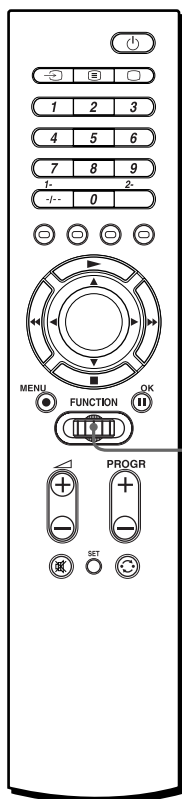

Molette Jog

Suggestion

Vous pouvez également appuyer sur ◀/▶ au lieu de tourner la molette Jog vers la droite ou la gauche.
Vous pouvez aussi appuyer sur OK plutôt que sur la molette Jog.

Effacement de tous les paramètres en mémoire (DELETE) (suite)

1 Suivez les étapes 1 à 2 des pages 30 pour passer en mode DELETE.

2 Faites tourner la molette Jog pour sélectionner "ALL".
La mention "ALL" clignote sur l'affichage.



3 Appuyez sur la molette Jog.
La mention "ALL OK?" clignote rapidement.



4 Appuyez sur la molette Jog.
Les messages "ALL OK," et "DEL" clignotent sur l'affichage.



Tous les paramètres sont effacés, et la télécommande est réinitialisée sur les valeurs d'usine.

Remarque

Cette opération réinitialise toutes les fonctions programmées, ainsi que les numéros de code d'appareil, les noms des appareils et l'ordre de sélection des appareils sur leur valeur d'origine.

Désactivation de l'affichage (DISP)

Pour prolonger la durée de vie des piles, vous pouvez désactiver l'affichage lorsque la télécommande n'est pas utilisée.

Vous pouvez choisir le délai au bout duquel l'affichage se désactive (entre 10 et 240 secondes (4 minutes), par incrément d'une seconde). En réglant ainsi la désactivation de l'affichage, il vous est possible de multiplier la durée de vie de la pile par 1 à 3 fois par rapport à la durée de vie normale.

Réglage du délai de désactivation de l'affichage

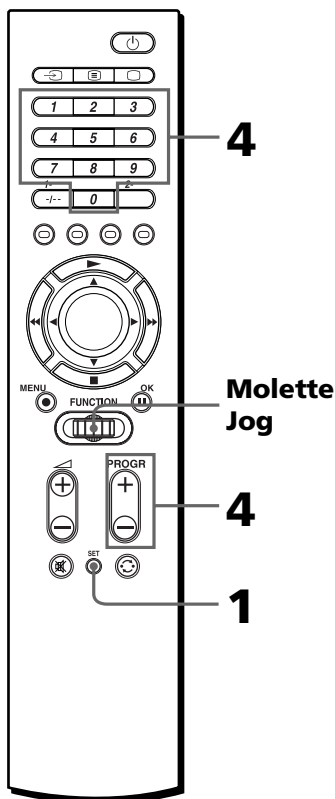

Suggestion

Vous pouvez également appuyer sur ◀/▶ au lieu de tourner la molette Jog vers la droite ou la gauche. Vous pouvez aussi appuyer sur OK plutôt que sur la molette Jog.

Exemple : Pour faire en sorte que l'affichage s'éteigne au bout de 30 secondes

- 1 Appuyez sur SET, puis faites tourner la molette Jog pour sélectionner "DISP.". La mention "DISP." clignote sur l'affichage.



- 2 Appuyez sur la molette Jog. La mention "ON" clignote sur l'affichage. La télécommande passe en mode DISP.



Remarque

La durée de vie de la batterie dépend de votre mode d'utilisation de la télécommande et du délai de désactivation de l'affichage.

- 3 Faites tourner la molette Jog pour sélectionner "OFF".

Le délai de désactivation de l'affichage clignote dans l'affichage.



Désactivation de l'affichage (DISP) (suite)

- 4 Appuyez sur les touches numériques pour entrer le délai au bout duquel vous souhaitez que l'affichage s'éteigne.

Dans cet exemple :

Appuyez sur 3 puis sur 0.



Vous pouvez également utiliser les touches PROGR + ou PROGR - pour saisir cette durée.

- 5 Appuyez sur la molette Jog. La mention "OK" est affichée pendant une seconde. La durée de désactivation de l'affichage est à présent définie et la télécommande revient en début de mode SET.

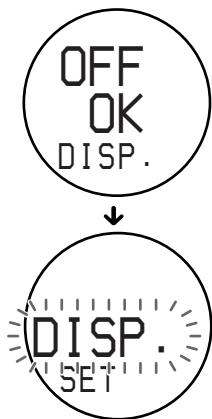

Si la mention "NG" clignote deux fois.

La durée saisie n'est pas effective. Réessayez à partir de l'étape 4.

-
- 6 Sélectionnez "EXIT" puis tournez la molette Jog pour terminer le réglage.
-

Pour annuler la configuration

Appuyez sur SET.

Précautions

- Ne laissez pas tomber l'appareil et évitez les chocs, cela risquerait de provoquer une panne.
- Ne placez pas l'appareil près d'une source de chaleur ni à un endroit exposé directement aux rayons solaires, aux chocs mécaniques ou à la poussière, au sable, à la pluie ou à l'humidité.
- Ne placez aucun objet étranger à l'intérieur de l'appareil. Si des objets solides ou des liquides pénètrent à l'intérieur de l'appareil, faites-le vérifier par un technicien qualifié avant de le remettre en service.
- N'exposez pas les détecteurs de télécommande à la lumière directe du soleil ou autre lumière vive. Une lumière trop vive peut gêner le fonctionnement de la télécommande.
- Veillez à placer la télécommande hors de portée des enfants et des animaux domestiques. Les appareils tels que les climatiseurs, les chauffages, certains appareils électriques, et les volets ou rideaux électriques commandés par signal infrarouge peuvent être dangereux s'ils sont mal utilisés.

Spécifications

Distance d'utilisation

Approx. 10 m (varie en fonction des appareils de divers fabricants)

Alimentation

Deux piles alcalines R6 (taille AA) (non fournies)

Durée de vie des piles

Environ 3 mois (en fonction de la fréquence d'utilisation)

Dimensions

Approx. 49 × 230 × 25 mm (largeur × hauteur × profondeur)

Poids

210 g (avec les piles)

Signaux pouvant être programmés*

Capacité par signal : jusqu'à 250 bits

Gamme de fréquences de signal : jusqu'à 500 kHz

Intervalle du signal : jusqu'à 400 ms

Nombre de touches programmables : jusqu'à 260 touches (en fonction des signaux programmés)

* Il n'est pas possible de programmer certains signaux sur la télécommande, même si les signaux sont conformes aux spécifications requises.

La conception et les spécifications peuvent faire l'objet de modifications sans préavis.

Dépannage

Si vous avez des problèmes pour configurer ou utiliser cette télécommande, vérifiez tout d'abord les piles (page 5), puis vérifiez les éléments ci-dessous.

Symptôme	Remède
Vous ne pouvez pas utiliser les appareils.	<ul style="list-style-type: none">• Rapprochez-vous de l'appareil. La distance maximum d'utilisation est d'environ 10 m.• Pointez la télécommande directement vers l'appareil, et assurez-vous qu'il n'y a pas d'obstructions entre la télécommande et l'appareil.• Mettez d'abord l'appareil sous tension, le cas échéant.• Vérifiez que vous avez sélectionné le bon appareil.• Vérifiez que l'appareil peut être utilisé avec une télécommande à infrarouge. Par exemple, si votre appareil a été livré sans télécommande, il n'est probablement pas possible de le faire fonctionner avec une télécommande.• Le nom de l'appareil sur l'affichage ne correspond pas à celui de l'appareil en cours d'utilisation. Vérifiez l'appareil affecté à ce numéro de position de programmation et le code de l'appareil.
Vous ne pouvez pas régler le volume.	<ul style="list-style-type: none">• Si vos appareils visuels sont connectés à un système audio, sélectionnez "AMP" sur votre télécommande pour contrôler le volume. Vous pouvez également "programmer" le signal de l'amplificateur sur les touches \triangleleft +/- pour chacun des composants visuels de votre télécommande.• Si vous avez programmé un signal sur les touches \triangleleft +/- pour "TV" ou "AMP" à l'aide de la fonction de programmation (page 15), ce signal ne sera pas envoyé lorsque vous contrôlez d'autres appareils. Pour utiliser les signaux programmés, vous devez programmer les touches \triangleleft +/- pour chaque appareil à l'aide de la fonction de programmation.
Vous ne pouvez pas faire fonctionner les appareils même après avoir défini les numéros de code d'appareils.	<ul style="list-style-type: none">• Réglez correctement le code de l'appareil. Si le premier code répertorié pour votre appareil ne fonctionne pas, essayez tous les codes pour l'appareil, dans l'ordre dans lequel ils apparaissent dans la liste des "Codes d'appareils" fournie.• Certaines fonctions ne peuvent pas être programmées. Si certaines touches ne fonctionnent pas correctement même après définition des codes d'appareil, utilisez la fonction d'apprentissage pour programmer les signaux de télécommande pour l'appareil (page 15).• L'appareil peut être utilisé avec un numéro de code qui n'est pas répertorié dans la liste des "Codes d'appareils". Reportez-vous à la section "Définition par recherche" (page 11) et essayez de définir un numéro de code.
La télécommande ne peut pas apprendre les signaux de commande à distance.	<ul style="list-style-type: none">• Quand vous enseignez les signaux d'une télécommande à système d'échange de signaux interactif (fournie avec certains ampli-tuners et amplificateurs Sony) à la télécommande, le signal de réponse de l'appareil principal peut interférer avec la procédure d'apprentissage de la télécommande. Dans un tel cas, déplacez-la vers un endroit où les signaux n'atteindront pas l'appareil principal (une autre pièce, par exemple).

Symptôme	Remède
Vous ne pouvez pas faire fonctionner un appareil même après avoir programmé les signaux de la télécommande à l'aide de la fonction d'apprentissage.	<ul style="list-style-type: none"> • Assurez-vous que votre télécommande a bien été programmée avec les signaux corrects. Si ce n'est pas le cas, reportez-vous à la section "Pour une programmation exacte" (page 18) et réessayez la procédure d'apprentissage (page 15). • Bien qu'il vous soit possible de programmer un composant dont le numéro de code est "000", le composant n'apparaît pas en mode normal. Pour utiliser la fonction programmée, vous devez régler le code du composant sur un numéro autre que "000". (La fonction programmée ne sera pas effacée.)
"NG" clignote deux fois.	<ul style="list-style-type: none"> • La touche a déjà été programmée pour une fonction. Essayez soit de programmer une autre touche, soit d'effacer la fonction programmée et de programmer à nouveau (page 15). • La programmation a échoué. Reportez-vous à la section "Pour une programmation exacte" (page 18) et réessayez la procédure d'apprentissage (page 15). • Les codes d'appareils ne peuvent pas être définis. Reportez-vous aux "Codes d'appareils" fournis et essayez de définir à nouveau les codes d'appareils (page 8).
"OVER" clignote deux fois.	<ul style="list-style-type: none"> • La mémoire de votre télécommande est saturée. Effacez les fonctions rarement utilisées (page 21), puis effectuez les opérations de programmation.
"DEL" ne fonctionne pas en mode LEARN.	<ul style="list-style-type: none"> • Sélectionnez "EXIT" à l'aide de la molette Jog pour quitter le mode courant.
Le mode SET n'est pas accessible.	<ul style="list-style-type: none"> • Remplacez les piles par des piles neuves, et essayez à nouveau.
Le mode SET est annulé.	<ul style="list-style-type: none"> • Si vous n'entrez rien dans la télécommande pendant plus de 30 secondes, la télécommande quitte le mode de programmation. Passez à l'étape suivante dans les 30 secondes.
Des noms incorrects apparaissent sur l'affichage.	<ul style="list-style-type: none"> • Si vous avez changé le nom de l'appareil, ce nom est affiché. Si vous avez changé l'ordre de sélection des appareils, les appareils sont sélectionnés dans l'ordre que vous avez défini. Pour modifier l'ordre de sélection de l'appareil, reportez-vous à la section "Modification de l'ordre de sélection des appareils (MOVE)", page 24, ou à la section "Modification du nom d'un appareil (NAME)", page 26. Pour réinitialiser votre télécommande avec les réglages d'usine d'origine, reportez-vous à la section "Effacement de tous les paramètres en mémoire – Réinitialisation sur les valeurs d'usine", la page 31.

Si aucune des actions ci-dessus ne résout le problème, essayez de réinitialiser votre télécommande avec les paramètres d'usine (page 31) avant de contacter l'assistance clientèle).

Tableaux des fonctions préprogrammées

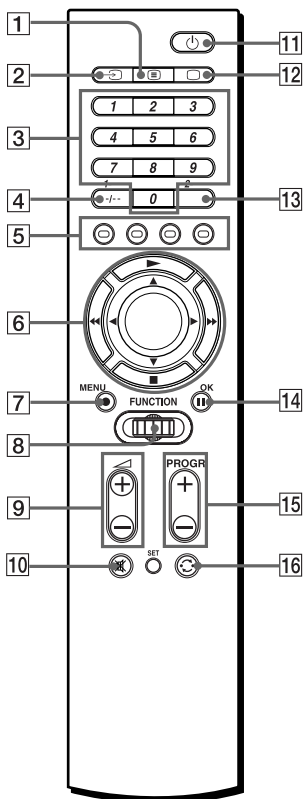

Remarque

Certains appareils ou certaines fonctions peuvent ne pas fonctionner avec cette télécommande.

Utilisation de la fonction Fastext

La fonction Fastext vous permet d'accéder à des pages en appuyant simplement sur une touche.









Lorsqu'une page Fastext est repérée, un menu codé par couleur apparaît en bas de votre écran. Les couleurs de ce menu correspondent aux touches de couleurs correspondantes (ROUGE, VERT, JAUNE et BLEU) de la télécommande.

Appuyez sur la touche de couleur correspondant à la couleur du menu qui apparaît à l'écran. La page sera affichée après quelques secondes.

TV (Téléviseur)













TOUCHE	FONCTION
11	Permet de mettre l'appareil sous tension ou hors tension
3 1 - 9, 0	Permet de changer le programme. Également pour allumer.
4 -/--, 1-	Permet de sélectionner des nombres à deux chiffres. Fonctionne de la même façon que la télécommande du téléviseur.
13 2-	Permet de sélectionner un nombre entre 20 et 29.
5 ROUGE, VERT, JAUNE, BLEU	Touche Fastext
1	Permet de passer en télétexte.
12	Permet d'allumer l'appareil. Permet de revenir à la télévision depuis le mode télétexte.
2	Permet de passer en mode entrée.
7 MENU	Permet de faire apparaître l'affichage MENU.
6 ▲	Permet de déplacer le curseur vers le haut.
6 ▼	Permet de déplacer le curseur vers le bas.
6 ►	Permet de déplacer le curseur vers la droite.
6 ◀	Permet de déplacer le curseur vers la gauche.
14 OK	Pour entrer la sélection de l'affichage MENU.
15 PROGR +/-	Programme précédent : + Programme suivant : -
16	Permet d'utiliser les fonctions JUMP, FLASHBACK ou PROGRAMME RETURN sur le téléviseur en fonction des paramètres du fabricant du téléviseur.
9 ▲ +/-	Permet d'augmenter le volume : + Permet de diminuer le volume : -
10	Permet de mettre le son du téléviseur en sourdine. Appuyez à nouveau sur cette touche pour annuler la sourdine.

SAT

TOUCHE	FONCTION
11 	Pour mettre l'appareil sous tension ou hors tension
3 1 - 9, 0	Permet de changer le programme. Permet également d'allumer.
4 - / - -	Pour sélectionner des nombres à deux chiffres. Fonctionne de la même façon que la télécommande du téléviseur.
5 ROUGE, VERT, JAUNE, BLEU	Touche Fastext
2 	Permet de passer la sortie du récepteur SAT vers le téléviseur.*
12  (EPG)	Permet d'activer ou de désactiver l'affichage EPG.
1  (GUIDE)	Permet de faire apparaître le guide.
13 2- (EXIT)	Permet de quitter le mode.
7 MENU	Permet de faire apparaître l'affichage MENU.
6 	Permet de déplacer le curseur vers le haut.
6 	Permet de déplacer le curseur vers le bas.
6 	Permet de déplacer le curseur vers la droite.
6 	Permet de déplacer le curseur vers la gauche.
14 OK	Permet de faire apparaître l'index Station lorsqu'aucun guide de programme n'est affiché. Permet de sélectionner le programme mis en surbrillance.
15 PROGR +/-	Canal précédent : + Canal suivant : -
16 	Permet d'utiliser les fonctions JUMP, FLASHBACK ou PROGRAMME RETURN sur le démodulateur satellite en fonction des paramètres du fabricant du démodulateur satellite.

* Lorsque vous connectez un câble de télévision ou une antenne à la prise SAT, la sortie passe du programme SAT au programme TV et vice versa.













VCR

TOUCHE	FONCTION
11 	Pour mettre l'appareil sous tension ou hors tension.
3 1 - 9, 0	Permet de changer le programme. Permet également d'allumer.
2 	Permet de sélectionner une source. La source change chaque fois que vous appuyez sur la touche.
6 	Permet de rembobiner.
6 	Lecture.
6 	Avance rapide
7 	Enregistrement, appuyez sur  en même temps que sur  **. Relâchez d'abord  , puis  .
6 	Arrêt
14 	Pause
15 PROGR +/-	Programme précédent : + Programme suivant : -
13 2-	Permet de sélectionner un nombre entre 20 et 29.
4 - / - - , 1-	Pour sélectionner des nombres à deux chiffres. Fonctionne de la même façon que la télécommande du magnétoscope.







**Il vous est possible d'affecter cette opération sur une touche unique () à l'aide de la fonction de programmation (page 15).

Tableaux des fonctions préprogrammées (suite)

DVD

TOUCHE	FONCTION
11 	Pour mettre l'appareil sous tension ou hors tension.
3 1 - 9, 0	Touches numériques : Permet de configurer les éléments sélectionnés à l'écran.
4 1- , -/-- (+10)	Pour sélectionner les pistes dont les numéros sont supérieurs à 10, reportez-vous à la description de la touche 1 - ci-dessous.
13 2- (ENTER)	Permet d'entrer des paramètres. Pour configurer les éléments sélectionnés à l'écran.
2  (AUDIO)	Permet de changer le son.
12  (DISPLAY)	Permet d'afficher le statut de lecture en cours.
1  (TITLE)	Permet d'afficher le menu de titre.
7 MENU	Permet d'afficher le menu DVD.
6 	Permet de déplacer le curseur vers le haut.
6 	Permet de déplacer le curseur vers le bas.
6 	Permet de déplacer le curseur vers la droite.
6 	Permet de déplacer le curseur vers la gauche.
14 OK	Permet de lancer les éléments sélectionnés à l'écran.
5 ROUGE 	Pour rembobiner.
5 VERT 	Arrêt.
5 JAUNE 	Lecture.
5 BLEU 	Avance rapide.
15 PROGR + (FF (AMS))	Permet de passer à l'emplacement ou à la chanson suivant.
15 PROGR - (REW (AMS))	Permet de passer à l'emplacement ou à la chanson précédent.

CD

TOUCHE	FONCTION
11 	Pour mettre l'appareil sous tension ou hors tension
3 1 - 9, 0	Permet de sélectionner le numéro de piste. 0 sélectionne la piste 10.
4 1- , -/-- (+10)	Pour sélectionner les pistes dont les numéros sont supérieurs à 10, reportez-vous à la description de la touche 1 - ci-dessous.
16  (D.SKIP)	Pour sélectionner le prochain disque.
6 	Pour sélectionner la piste précédente.
6 	Lecture
6 	Pour sélectionner la piste suivante.
6 	Arrêt
14 	Pause

MD

TOUCHE	FONCTION
11	Pour mettre l'appareil sous tension ou hors tension.
3 1 - 9, 0	Permet de sélectionner le numéro de piste. 0 sélectionne la piste 10.
4 1-, -/-- (+10)	Pour sélectionner les piste dont les numéros sont supérieurs à 10, reportez-vous à la description de la touche 1 - ci-dessous.
16	Permet de sélectionner le disque suivant.
6	Pour sélectionner la piste précédente.
6	Lecture.
6	Pour sélectionner la piste suivante.
7 ●	Enregistrement, appuyez sur en même temps que sur ●*. Relâchez d'abord , puis ●.
6 ■	Arrêt
14	Pause

* Il vous est possible d'affecter cette opération sur une touche unique (●) à l'aide de la fonction de programmation (page 15).

TAPE

TOUCHE	FONCTION
3 0 (REV PB)	Lecture en mode arrière
16	Sélection platine A/B**.
6	Rembobinage
6	Lecture
6	Avance rapide
7 ●	Enregistrement, appuyez sur en même temps que sur ●*. Relâchez d'abord , puis ●.
6 ■	Arrêt
14	Pause

* Il vous est possible d'affecter cette opération sur une touche unique (●) à l'aide de la fonction de programmation (page 15).

**Si vous ne pouvez pas sélectionner les faces A/B de la platine cassette, reportez-vous à la page 14.

AMP

TOUCHE	FONCTION
11	Pour mettre l'appareil sous tension ou hors tension.
8	Pour sélectionner une source en entrée** : Change à chaque fois que vous appuyez sur la molette Jog. <ul style="list-style-type: none">• VIDEO 1• VIDEO 2• AUX• TUNER• CD• TAPE• DVD• TV• PHONO• INPUT
15	Augmenter la présélection ou fréquence syntonisée : + Diminuer la présélection ou fréquence syntonisée : -
16	Pour changer de bande ou de mémorisation.
9	Permet d'augmenter le volume : + Permet de diminuer le volume : -
10	Permet de mettre l'amplificateur en sourdine. Appuyez à nouveau sur la touche pour annuler la sourdine.

**Si la source en entrée ne possède pas de signaux de télécommande (présélectionnés ou programmés), cette dernière n'est pas affichée.

Index

A, B

- Affichage 7
- Affichage à cristaux liquides
Voir "Affichage"
- Appareils programmés 8

C

- Contrôle de volume 15

D

- Dépannage 36

E

- Effacement
 - signal programmé 21
 - tous les paramètres en mémoire
(DELETE) 30

F, G, H, I, J, K, L

- Fonction d'apprentissage 15

M

- Mode normal 7
- Mode SET
 - Définition des codes d'appareil 8
 - Désactivation de l'affichage
(DISP) 33
 - Effacement de tous les paramètres
en mémoire (DELETE) 30
 - Fonction d'apprentissage 15
 - Modification de l'ordre de
sélection des appareils (MOVE)
24
 - Modification du nom d'un
appareil (NAME) 26
- Modification
 - le nom de l'appareil (NAME) 26
 - l'ordre de sélection des appareils
(MOVE) 24
 - signal programmé 21
- Molette Jog 7

N, O

- Numéro de code 8
- Numéro de position de
programmation 7

P, Q

- Paramètres d'usine 8, 29, 31
- Piles 5

R

- Recherche
 - numéro de code 11

S

- Sélection de la source 14, 19
- signal pour un appareil 15

T, U, V, W, X, Y, Z

- Tableaux des fonctions
préprogrammées 38
 - AMP 41
 - CD 40
 - DVD 40
 - MD 41
 - SAT 39
 - TAPE 41
 - TV 38
 - VCR 39
- Touches numériques 10

Indice

Caratteristiche	4
-----------------------	---

Operazioni preliminari

Installazione delle pile	5
Sostituzione delle pile	5
Posizione dei comandi	6
Display LCD	7
Utilizzo della manopola Jog	7

Operazioni di base

Impostazione dei codici degli apparecchi	8
Impostazione con inserimento del codice	8
Impostazione con ricerca	11
Funzionamento degli apparecchi con il telecomando	13
Funzionamento di un apparecchio	13
Comando del volume	15
Funzionamento di apparecchi non preimpostati	
— Funzione di apprendimento	15
Programmazione del segnale di un apparecchio	15
Per un apprendimento preciso	18
Programmazione della selezione di ingresso per l'amplificatore	19
Modifica o cancellazione della funzione di un tasto in corrispondenza del quale è stato attivato l'"apprendimento"	21

Funzionalità avanzate

Modifica dell'ordine di selezione degli apparecchi (MOVE)	24
Modifica del nome dell'apparecchio (NAME)	26
Cancellazione di tutte le impostazioni memorizzate (DELETE)	30
Cancellazione di tutte le impostazioni memorizzate da un numero di posizione dell'impostazione	30
Cancellazione di tutte le impostazioni memorizzate del telecomando — Impostazioni di fabbrica	31
Disattivazione del display LCD (DISP)	33
Impostazione del tempo entro cui il display LCD deve disattivarsi	33

Altre informazioni

Precauzioni	35
Caratteristiche tecniche	35
Soluzione dei problemi	36

Appendice

Tabella delle funzioni preimpostate	38
TV	38
SAT	39
VCR	39
DVD	40
CD	40
MD	41
TAPE	41
AMP	41
Indice analitico	Retrocopertina

Caratteristiche

Il telecomando RM-VZ950T fornisce il comando centralizzato di tutti gli apparecchi AV da un telecomando unico ed evita la difficoltà di utilizzare vari apparecchi AV con diversi dispositivi di comando a distanza. Di seguito vengono elencate le caratteristiche principali del telecomando.

Comando centralizzato di apparecchi AV Sony con un unico telecomando

Il telecomando è preimpostato in fabbrica per l'utilizzo con apparecchi di marca Sony, in modo che sia possibile utilizzarlo direttamente come centro di comando per gli apparecchi AV Sony.

Inoltre, sono stati preimpostati segnali di comando a distanza per apparecchi non di marca Sony

Il presente telecomando è preimpostato per gli apparecchi della maggior parte delle marche principali, inclusa Sony. È possibile comandare a distanza gli apparecchi impostando i rispettivi codici (pagina 8).

Funzione di apprendimento per la programmazione di altri segnali di comando a distanza necessari

Il presente telecomando dispone di una funzione di apprendimento, per "apprendere" i segnali di comando a distanza necessari per utilizzare apparecchi o funzioni non preimpostati (pagina 15).

Inoltre, il telecomando è in grado di "apprendere" i segnali di comando a distanza (solo segnali a raggi infrarossi) di apparecchi non audiovisivi come condizionatori, lampade, e così via (è possibile che non siano disponibili alcune funzioni o apparecchi specifici) (pagina 18).

Riassegnazione di nuovi apparecchi

È possibile assegnare i numeri di posizione delle impostazioni per utilizzare liberamente altri apparecchi. Questa funzione è utile quando si possiedono più di due apparecchi AV dello stesso tipo (pagina 8).

Display LCD e manopola Jog per monitoraggio e funzionamento facili

Il telecomando è dotato di un display LCD sul quale viene visualizzato l'apparecchio da utilizzare oppure lo stato attuale nel corso dell'impostazione (pagina 7). Grazie alla manopola Jog, è possibile selezionare con facilità una funzione da utilizzare oppure confermare un'impostazione per diverse procedure di impostazione (pagina 7).

Display con funzioni personalizzabili

È possibile modificare liberamente i nomi degli apparecchi, in modo che vengano visualizzati sul display con il nome desiderato (pagina 26).

Telecomando universale con design e materiale di alta qualità

Il presente telecomando universale è stato progettato attentamente, in modo che si intoni all'arredamento del salotto.

Il marchio CE sull'apparecchio è valido solo per i prodotti commercializzati nell'Unione Europea.



Installazione delle pile

Far scivolare il coperchio dello scomparto pile e inserire due pile alcaline R6 (formato AA) (non in dotazione). Assicurarsi di far corrispondere i poli + e - alle indicazioni di polarità situate all'interno dello scomparto pile.

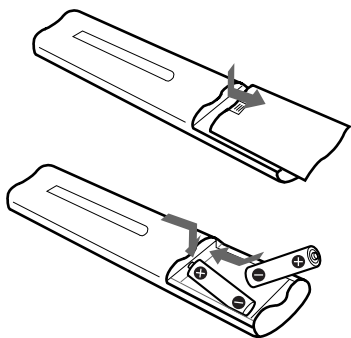

Inserire prima il polo negativo (-), quindi spingere all'interno e verso il basso fino a far scattare il polo positivo (+) nella posizione corretta. Prima di chiudere il coperchio dello scomparto, assicurarsi di averne fissato la posizione.

Sostituzione delle pile

In condizioni normali, le pile hanno una durata massima di tre mesi. Quando le pile sono esaurite, il display LCD si spegne dopo circa dieci secondi dalla pressione di un tasto di comando. Quando viene premuto un tasto, il display LCD si accende e viene visualizzata l'indicazione "BATT". In tal caso, sostituire le pile.

Per risparmiare l'energia delle pile

Sul display LCD del presente telecomando viene di solito visualizzato il nome dell'ultimo apparecchio utilizzato. Per risparmiare l'energia delle pile è inoltre possibile impostare lo schermo in modo che si spenga quando il telecomando non viene utilizzato. Per ulteriori informazioni, vedere la sezione "Disattivazione del display LCD (DISP)" a pagina 33.

Note sulle pile

- Non utilizzare batterie vecchie e nuove insieme, né tipi diversi di pile.
- In caso di perdita di elettrolita dalle pile, pulire con un panno l'area contaminata dello scomparto pile e sostituire le pile vecchie con delle nuove. Per evitare eventuali perdite di elettrolita, rimuovere le pile quando si prevede di non utilizzare il telecomando per un periodo di tempo prolungato.
- Il telecomando conserva le impostazioni memorizzate anche dopo la sostituzione delle pile. Per cancellare la memoria, vedere "Cancellazione di tutte le impostazioni memorizzate (DELETE)" a pagina 30.

Posizione dei comandi

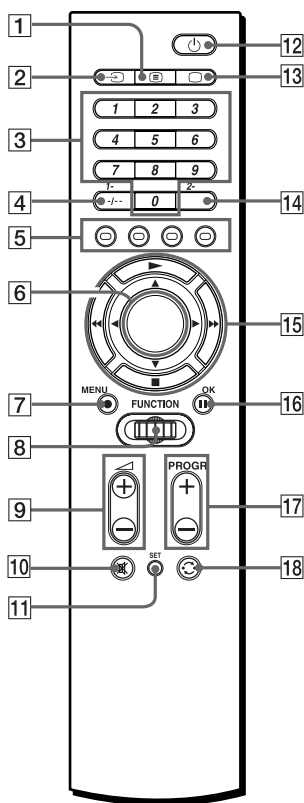

- 1 Tasto (testo)
- 2 Tasto (ingresso)
- 3 Tasti numerici
- 4 Tasto -/-- (1-)
- 5 Tasti colorati (rosso, verde, giallo, blu)
- 6 Display LCD
- 7 Tasto MENU
- 8 Manopola Jog
- 9 Tasti +/- (volume)*
- 10 Tasto (disattivazione volume)*
- 11 Tasto SET
 - PRESET ↔ LEARN ↔ MOVE
 - EXIT ↔ DELETED ↔ DISP. ↔ NAME
- 12 Tasto (accensione)
- 13 Tasto (televisore)
- 14 Tasto 2-
- 15 Tasti (cursore) o tasti (comando del lettore)
- 16 Tasto OK
- 17 Tasti PROGR +/- (programma)
- 18 Tasto (richiamo)

* **Nota sui tasti** +/- e

Il telecomando controlla o disattiva il volume del televisore quando viene selezionato un apparecchio visivo. Il telecomando controlla o disattiva il volume dell'amplificatore quando viene selezionato un apparecchio audio.

Nota

La funzione dei tasti di comando varia a seconda delle impostazioni/dei modi di funzionamento.

La "Tabella delle funzioni preimpostate" (pagina 38) mostra le modalità di funzionamento generali del telecomando per ciascun apparecchio in modo preimpostato.

È possibile modificare tali impostazioni e alcuni tasti vengono utilizzati specificamente nella procedura di impostazione, come descritto nelle pagine che seguono.

Display LCD

Il display LCD (Liquid Crystal Display, display a cristalli liquidi) visualizza l'apparecchio in funzione o lo stato attuale del telecomando, come mostrato di seguito. Inoltre, il display LCD è dotato di retroilluminazione, la quale si attiva quando la manopola JOG viene girata o premuta durante il funzionamento dell'apparecchio (non si attiva nei modi SET).

Quando viene inviato un segnale di comando a distanza, sul display viene visualizzato .

Esempio: in modo normale

Indicatore del segnale di comando a distanza

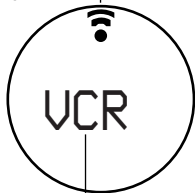

Apparecchio in funzione

Esempio: in modo SET

Indicatore del segnale di comando a distanza

Numero di posizione dell'impostazione*

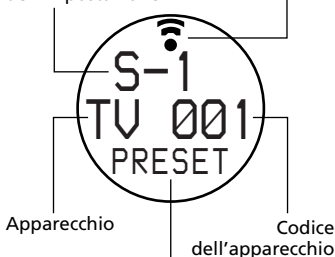

* È possibile comandare fino a 8 apparecchi, ognuno dei quali è preimpostato su un apposito numero di posizione da "S-1" a "S-8".

Nota

In condizioni normali, sul display LCD viene visualizzato il nome dell'ultimo apparecchio selezionato. Quando le pile sono quasi scariche, dopo aver premuto un tasto di comando sul display viene visualizzato "BATT".

Utilizzo della manopola Jog

È possibile utilizzare la manopola Jog per eseguire diverse operazioni durante la procedura di impostazione, nonché per selezionare gli apparecchi da utilizzare.

Esempio: in modo normale

- 1 Girare la manopola Jog per selezionare l'apparecchio da utilizzare.



- 2 Premere il tasto corrispondente alla funzione desiderata.

Esempio: in modo SET

- 1 Ruotare la manopola Jog per selezionare il numero di posizione dell'impostazione (da "S-1" a "S-8").





- 2 Premere per confermare.



Il nome dell'apparecchio lampeggia sul display.



Suggerimento

Invece di girare la manopola Jog a sinistra/destra, è inoltre possibile premere /  (ad eccezione di quando viene selezionato un carattere in modo NAME).

Invece di premere la manopola Jog, è inoltre possibile premere OK.

Impostazione dei codici degli apparecchi

Il telecomando è preimpostato in fabbrica per utilizzare apparecchi AV di marca Sony (vedere la tabella sottostante). È inoltre possibile utilizzare il telecomando con altri apparecchi AV preimpostati.

Se il telecomando viene utilizzato con un apparecchio Sony impostato in fabbrica, ignorare le procedure riportate di seguito.

Per utilizzare il telecomando con altri apparecchi AV, è necessario eseguire le procedure per l'impostazione dei codici corretti di ciascun apparecchio.

È possibile impostare 8 diversi apparecchi su 8 numeri di posizione delle impostazioni (da S-1 a S-8).

Numero di posizione dell'impostazione	Visualizzazione del display	Impostazioni di fabbrica
S-1	TV	Televisore Sony
S-2	SAT (Sintonizzatore satellitare)	Sintonizzatore satellitare Sony
S-3	VCR (Lettore video)	Lettore video VHS Sony
S-4	DVD	Lettore DVD Sony
S-5	CD	Lettore CD Sony
S-6	MD	Piastra MD Sony
S-7	TAPE (Piastra a cassette*)	Piastra a cassette Sony
S-8	AMP (Amplificatore)	Amplificatore Sony

* Piastra a cassette compatta con audio analogico

Nota

Vedere "Tabella delle funzioni preimpostate" (pagina 38) per le funzioni dei tasti di ciascun apparecchio.

Impostazione con inserimento del codice

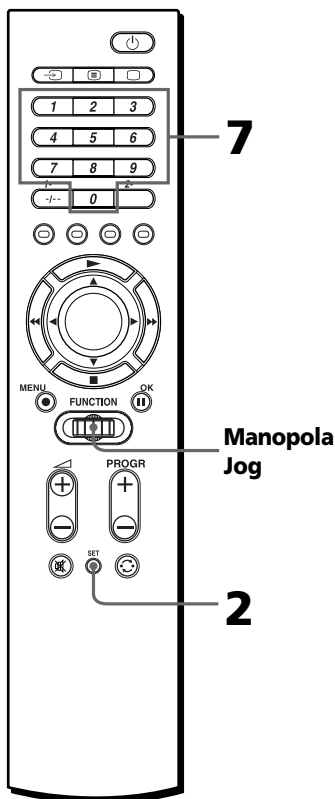

Suggerimento

Invece di girare la manopola Jog a sinistra/destra, è inoltre possibile premere ◀/▶.

Invece di premere la manopola Jog, è inoltre possibile premere OK.

Esempio: per impostare un televisore Philips su "S-1/TV"

- 1 Vedere le tabelle nei "Numeri di codice dei componenti" in dotazione e trovare il codice a tre cifre per l'apparecchio desiderato.

Se viene elencato più di un codice, utilizzare il codice elencato per primo.

Ad esempio, per impostare un televisore Philips, verrebbe utilizzato il codice 086.

- 2 Premere SET.

Sul display lampeggia "PRESET" e il telecomando passa al modo SET.



- 3 Premere la manopola Jog.

Il numero di posizione dell'impostazione lampeggia e il nome dell'apparecchio viene visualizzato sul display.

Il telecomando passa al modo PRESET per gli apparecchi.



Nota

Se il nome dell'apparecchio è stato modificato (pagina 26), viene visualizzato il nuovo nome.

- 4 Girare la manopola Jog per selezionare il numero di posizione dell'impostazione (da "S-1" a "S-8").

A ciascun giro della manopola Jog, il display cambia come segue.

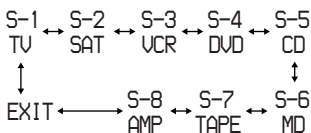

Nota

- Se i nomi degli apparecchi sono stati modificati (pagina 26), vengono visualizzati i nuovi nomi.
- Se la manopola Jog viene premuta in corrispondenza di "EXIT", il telecomando torna all'inizio del modo SET (punto 2).

- 5 Premere la manopola Jog.

Il nome dell'apparecchio lampeggia sul display.



Nota

I nomi degli apparecchi visualizzati in tale fase rappresentano il tipo di apparecchio da utilizzare e non è possibile modificarli.

Se si desidera impostare un apparecchio diverso in corrispondenza di tale numero di posizione dell'impostazione, girare la manopola Jog per selezionare l'apparecchio desiderato. Il display cambia come segue.

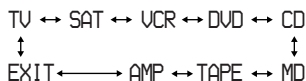

continua

Impostazione dei codici degli apparecchi (continua)

Note

- Non è possibile impostare "AMP" sulle posizioni da "S-1" a "S-7". È possibile impostare "AMP" solo su "S-8".
- Se la manopola Jog viene premuta in corrispondenza di "EXIT", il telecomando torna all'inizio del modo PRESET per gli apparecchi (punto 3).

- 6** Premere la manopola Jog. Il codice a tre cifre accanto al nome dell'apparecchio lampeggia sul display.



- 7** Premere i tasti numerici per inserire il codice a tre cifre dell'apparecchio.

Alla pressione di un tasto, il numero viene visualizzato a partire dal lato destro dei numeri lampeggianti e si sposta verso sinistra quando viene premuto un altro tasto.

Nell'esempio:

Premere 0, 8, 6.



Quando il codice viene impostato su "000"

L'apparecchio impostato su tale numero di posizione dell'impostazione non viene visualizzato sul display nel modo normale e non è possibile comandare l'apparecchio. Questa funzione è utile quando si desidera ignorare gli apparecchi inutilizzati. Per ripristinare la visualizzazione sul display, impostare il codice in modo che corrisponda all'apparecchio.

Suggerimenti

- Per passare al codice successivo/precedente, è inoltre possibile premere PROG +/−.
- Si consiglia di prendere nota del numero di codice.

- 8** Premere la manopola Jog. Sul display viene visualizzato "OK". Il codice è impostato e il telecomando torna al modo PRESET per gli apparecchi.

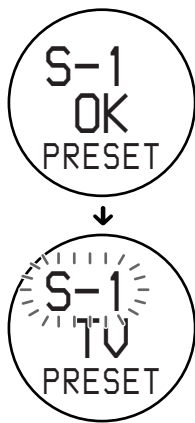

Se "NG" lampeggia due volte e il codice a tre cifre dell'apparecchio lampeggia di nuovo dopo aver premuto la manopola Jog, significa che l'impostazione è incompleta. Controllare il codice dell'apparecchio e iniziare di nuovo l'impostazione dal punto 7.

Se si desidera impostare un codice per un altro apparecchio, ripetere i punti da 4 a 8.

- 9** Selezionare "EXIT", quindi premere la manopola Jog per terminare l'impostazione.

Per annullare l'impostazione

Premere SET.

Nota

Se non si effettua alcun inserimento nel telecomando per oltre 30 secondi tra un punto e l'altro, il telecomando esce dal modo SET.

Suggerimenti

- Se la manopola Jog viene premuta in corrispondenza della voce "EXIT" di ciascun menu, il telecomando torna all'inizio del modo precedente.
- Se in qualsiasi punto dell'operazione viene premuto SET, vengono salvate le impostazioni per le quali è stato visualizzato "OK" e la procedura di impostazione viene annullata. Ripartire dal punto 2.

Impostazione con ricerca

È possibile trovare un codice disponibile per un apparecchio che non ne possiede uno nei "Numeri di codice dei componenti" in dotazione.

Prima di avviare la ricerca

Impostare ciascun apparecchio sul seguente stato, in modo che la funzione di ricerca agisca efficacemente.

TV: acceso

SAT, VCR, DVD, AMP: spento

CD, MD, TAPE: acceso con una sorgente di riproduzione (disco, nastro, ecc.)

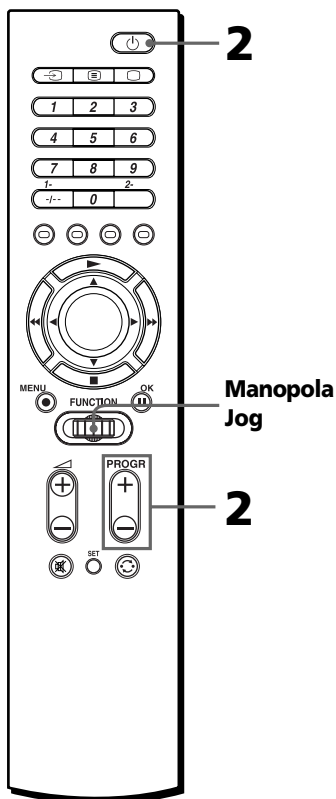

Suggerimento

Invece di girare la manopola Jog a sinistra/destra, è inoltre possibile premere ◀/▶.

Invece di premere la manopola Jog, è inoltre possibile premere OK.

continua

Impostazione dei codici degli apparecchi (continua)

- 1 Per passare al modo PRESET, seguire i punti da 2 a 6 alle pagine 9 e 10.
- 2 Puntare il telecomando verso l'apparecchio, quindi premere in sequenza **PROGR +** o **PROGR -** e **⏻**, fino a che l'apparecchio non reagisce come descritto di seguito.

Spegnimento: TV

Accensione: VCR, SAT, DVD, AMP

Riproduzione: CD, MD, TAPE

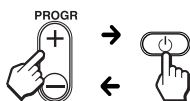

Premere **PROGR +** per passare al codice successivo.

Premere **PROGR -** per tornare al codice precedente.

Dopo che i numeri hanno raggiunto il limite massimo, ripartiranno da "000".

A ciascun invio di un segnale di comando a distanza, sul display viene visualizzato .



Suggerimento

Si consiglia di prendere nota del numero di codice.

- 3 Premere la manopola Jog. Sul display viene visualizzato "OK". Il codice viene impostato e il telecomando torna al modo PRESET per gli apparecchi.

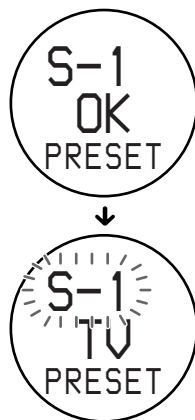

Se si desidera impostare il codice per un altro apparecchio, ripetere i punti da 1 a 3.

- 4 Selezionare "EXIT", quindi premere la manopola Jog per terminare l'impostazione.

Per annullare l'impostazione

Premere SET.

Nota

Se non si effettua alcun inserimento nel telecomando per oltre 30 secondi tra un punto e l'altro, il telecomando esce dal modo SET.

Suggerimenti

- Se la manopola Jog viene premuta in corrispondenza della voce "EXIT" di ciascun menu, il telecomando torna all'inizio del modo precedente.
- Se in qualsiasi punto dell'operazione viene premuto SET, la procedura di impostazione viene annullata. Ripartire dal punto 1.

Funzionamento degli apparecchi con il telecomando

Prima di utilizzare un apparecchio non di marca Sony, assicurarsi di aver impostato il relativo codice (pagina 8).

Funzionamento di un apparecchio

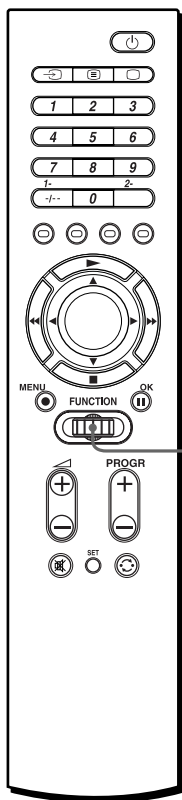

Manopola Jog

- 1 Girare la manopola Jog per selezionare l'apparecchio che si desidera utilizzare. In fabbrica, l'ordine di selezione è preimpostato come segue.



Note

- Se il nome dell'apparecchio è stato modificato (pagina 26), viene visualizzato il nuovo nome.
- È inoltre possibile modificare l'ordine di selezione (pagina 24).

- 2 Premere il tasto corrispondente alla funzione desiderata.

Per le funzioni dei tasti di ciascun apparecchio, vedere "Tabella delle funzioni preimpostate" (pagina 38).

A ciascun invio di un segnale di comando a distanza, sul display viene visualizzato .

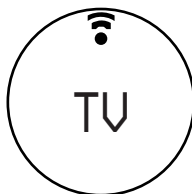

Suggerimento

È possibile ignorare un apparecchio inutilizzato dal menu di selezione inserendo "000" come codice (pagina 10). Per ripristinare la visualizzazione, impostare il codice in modo che corrisponda all'apparecchio.

Nota

I segnali di comando a distanza potrebbero essere diversi per alcuni apparecchi o funzioni. In tal caso, programmare i segnali di comando a distanza con la funzione di apprendimento (vedere pagina 15).

Funzionamento degli apparecchi con il telecomando (continua)

Nota sui tasti che hanno già "appreso" segnali di comando a distanza

Se un altro segnale è già stato programmato per un certo tasto utilizzando la funzione di apprendimento (pagina 15), tale segnale "appreso" funzionerà anche dopo aver impostato il codice dell'apparecchio. Prima di utilizzarlo come tasto a funzione preimpostata, cancellare il segnale "appreso" (pagina 21).

Quando viene utilizzata una piastra a doppia cassetta

- 1 Se il telecomando della piastra è dotato di un comando di selezione della piastra A o B, il tasto \odot (richiamo) sul telecomando dispone della stessa funzione.
- 2 Se non è possibile selezionare la piastra A o B con il tasto \odot (richiamo), impostare prima il codice per una delle due piastre, quindi
 - impostare i comandi di funzione dell'altra piastra su altri tasti liberi (ad esempio, i tasti numerici) utilizzando la funzione di apprendimento (pagina 15),
oppure
 - assegnare all'altra piastra un altro numero di posizione dell'impostazione (pagina 8).

Selezione della sorgente di ingresso dell'amplificatore

- 1 Ruotare la manopola Jog per selezionare "AMP", quindi premere la manopola Jog.

Nota

Se il nome dell'amplificatore è stato modificato (pagina 26), viene visualizzato il nuovo nome.

- 2 Girare la manopola Jog per selezionare l'apparecchio desiderato.

L'ordine di selezione è il seguente.

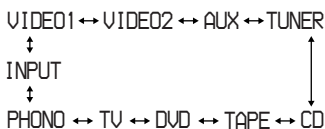

Nota

- Se l'amplificatore preselezionato non dispone di una funzione di selezione dell'ingresso, o se i tasti non hanno "appreso" alcuna funzione (pagina 15), non viene visualizzato alcun nome.
- I nomi e i numeri delle sorgenti di ingresso variano in base al numero di codice del componente, alle funzioni "apprese" o alla modifica dei nomi effettuata tramite la funzione NAME (pagina 26).

- 3 Premere la manopola Jog. Sul display viene visualizzato \odot . La sorgente di ingresso viene impostata e sul display viene nuovamente visualizzato "AMP".

Nota

Se la selezione dell'ingresso non funziona correttamente, è possibile impostare il telecomando utilizzando la funzione di apprendimento (pagina 15).

Suggerimento

Si consiglia di programmare le sorgenti di ingresso utilizzate di frequente in corrispondenza dei tasti numerici o colorati mediante la funzione di apprendimento (pagina 15).

Comando del volume

Per controllare il volume di un apparecchio audio (CD, MD, TAPE)

Premere \triangleleft +/- per regolare il volume e M per disattivare il volume sull'amplificatore.

Esempio

Quando viene premuto \triangleleft +/- in corrispondenza di "CD", è possibile regolare il volume dell'amplificatore.

È inoltre possibile modificare tale impostazione (pagina 15).

Per regolare il volume di un apparecchio video (SAT, VCR, DVD)

Premere \triangleleft +/- per regolare il volume e M per disattivare il volume sul televisore.

Esempio

Quando viene premuto \triangleleft +/- in corrispondenza di "VCR", è possibile regolare il volume del televisore.

È inoltre possibile modificare tale impostazione (pagina 15).

Nota

Se tramite la funzione di apprendimento (pagina 15) è stato programmato un qualsiasi segnale sul tasto \triangleleft +/- o M per "TV" o "AMP", il segnale non viene trasmesso quando si controllano altri apparecchi. Per utilizzare i segnali "appresi", è necessario programmare i tasti \triangleleft +/- o M per ciascun apparecchio tramite la funzione di apprendimento.

Funzionamento di apparecchi non preimpostati

— Funzione di apprendimento

Per utilizzare funzioni o apparecchi non preimpostati, adottare la seguente procedura di apprendimento per "insegnare" a qualsiasi tasto programmabile come utilizzare le funzioni di un altro telecomando. È inoltre possibile utilizzare la funzione di apprendimento per modificare i segnali dei singoli tasti dopo aver impostato il codice dell'apparecchio.

Si consiglia di annotare i comandi delle funzioni "apprese".

Nota

Non è possibile "apprendere" alcuni segnali specifici di comando a distanza.

Programmazione del segnale di un apparecchio

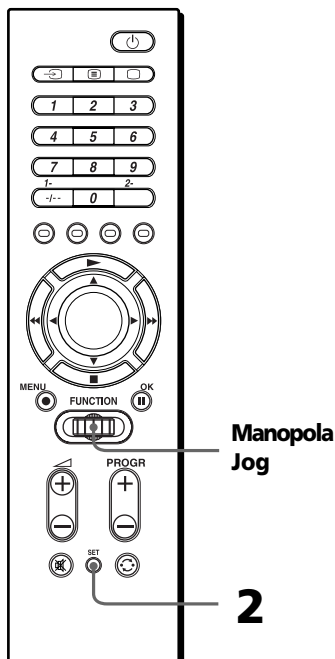

continua

Funzionamento di apparecchi non preimpostati
— Funzione di apprendimento (continua)

Suggerimento

Invece di girare la manopola Jog a sinistra/destra, è inoltre possibile premere ◀/▶.

Invece di premere la manopola Jog, è inoltre possibile premere OK.

Esempio: per programmare il segnale ► (riproduzione) dell'apparecchio sul tasto VCR ► (riproduzione) del telecomando

È possibile "insegnare" "AMP" solo sulla posizione "S-8". Vedere inoltre a pagina 18.

- 1 Posizionare il telecomando RM-VZ950T esattamente di fronte al telecomando dell'apparecchio.

Telecomando dell'apparecchio

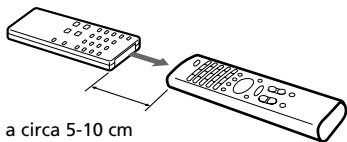

RM-VZ950T

- 2 Premere SET, ruotare la manopola Jog per selezionare "LEARN", quindi premere la manopola Jog.

Il numero di posizione dell'impostazione lampeggia e il nome dell'apparecchio viene visualizzato sul display. Il telecomando passa al modo LEARN.



Nota

Se il nome dell'apparecchio è stato modificato (pagina 26), viene visualizzato il nuovo nome.

- 3 Girare la manopola Jog per selezionare il numero di posizione dell'impostazione (da "S-1" a "S-8") dell'apparecchio che si desidera impostare, quindi premere la manopola Jog. Il nome dell'apparecchio lampeggia sul display.



Nota

Se il nome dell'apparecchio è stato modificato (pagina 26), viene visualizzato il nuovo nome.

- 4 Premere sul telecomando il tasto in corrispondenza del quale si desidera attivare l'"insegnamento". Il nome dell'apparecchio smette di lampeggiare e "LEARN" lampeggia rapidamente sul display (modo di attesa della funzione di apprendimento).



Se un altro segnale è già stato "appreso" dal tasto

"NG" lampeggia due volte e il nome dell'apparecchio lampeggia di nuovo. Attivare l'"insegnamento" in corrispondenza di un altro tasto libero o cancellare la funzione già "appresa" (pagina 21) e ripartire dall'inizio.

5 Premere e tenere premuto il tasto sull'altro telecomando, fino alla visualizzazione di "OK" sul display.

Durante il trasferimento di dati, "LEARN" smette di lampeggiare.

Al completamento del trasferimento di dati, sul display viene visualizzato "OK", quindi il telecomando torna allo stato del punto 3.

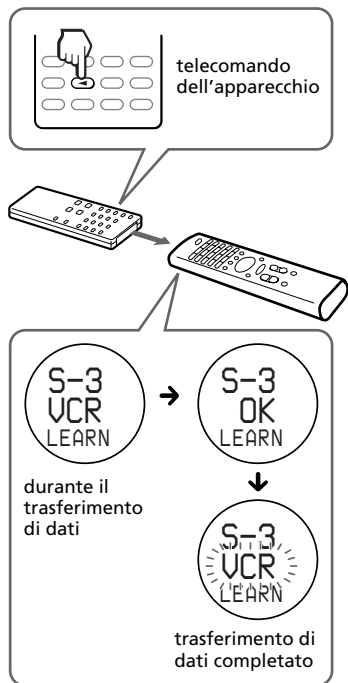

Se "NG" lampeggia due volte e il nome dell'apparecchio lampeggia di nuovo

L'apprendimento non è riuscito. Ritentare la procedura a partire dal punto 4.

6 Ripetere i punti 4 e 5 per effettuare l'"insegnamento" delle funzioni ad altri tasti.

7 Selezionare "EXIT", quindi premere la manopola Jog per completare l'operazione di apprendimento.

Per disattivare la funzione di apprendimento

Premere SET.

Note

- Se i punti di apprendimento non vengono eseguiti entro 30 secondi ad ogni punto della procedura, il telecomando esce dal modo LEARN.
- Se il punto 5 non viene eseguito entro i 10 secondi dall'esecuzione del punto 4, il telecomando torna allo stato del punto 3.
- Non è possibile insegnare alla manopola Jog e al tasto SET.
- Se la memoria del telecomando è esaurita, l'indicazione "OVER" lampeggia e il telecomando torna allo stato del punto 3. Cancellare la funzione già "appresa" (pagina 21) e ripartire dall'inizio.

Se il telecomando non funziona

Se il tasto in corrispondenza del quale è stata attivata la funzione di "apprendimento" non funziona correttamente, ripetere la procedura di apprendimento (ad esempio, se il volume è troppo alto dopo aver premuto una sola volta $\triangleleft +$, nella procedura di apprendimento potrebbero essersi verificati dei disturbi).

Se il codice di un apparecchio viene impostato dopo l'apprendimento di un segnale

Se un qualsiasi segnale è stato programmato su un tasto mediante la funzione di apprendimento, tale segnale funzionerà anche dopo l'impostazione del codice di un apparecchio.

Nota sul segnale REC ●

È possibile "insegnare" a un solo tasto alla volta. Non è quindi possibile insegnare un'operazione eseguita con tasti in sequenza (ad esempio REC ● + ►) a un singolo tasto sul telecomando.

continua

Funzionamento di apparecchi non preimpostati — **Funzione di apprendimento (continua)**

Quando si “insegnano” segnali ai tasti \triangle +/- o \otimes

Quando sui tasti \triangle +/- o \otimes sono stati programmati segnali per “TV” o “AMP” mediante la funzione di apprendimento, tale segnale non viene trasmesso. Per utilizzare i segnali “appresi”, è necessario programmare i tasti \triangle +/- o \otimes per ciascun apparecchio mediante la funzione di apprendimento.

“Insegnamento” di segnali per un condizionatore d’aria o un dispositivo di illuminazione

Se si dispone di apparecchi o tasti di comando inutilizzati sul telecomando, è possibile “insegnare” i segnali per apparecchi non audiovisivi come ad esempio un condizionatore d’aria.

Nota

Se si “insegnano” i segnali per un condizionatore d’aria, potrebbe essere necessario effettuare l’apprendimento all’inizio di ogni stagione.

Quando si “insegnano” segnali per l’amplificatore

Al punto 3 (pagina 16), dopo aver premuto la manopola Jog il display cambia come segue.

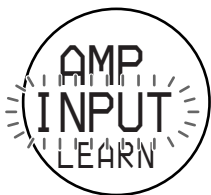

Proseguire con la funzione di apprendimento dal punto 4 al punto 7.

È inoltre possibile “insegnare” la selezione di ingresso (pagina 19).

Per un apprendimento preciso

- Non spostare i telecomandi nel corso della procedura di apprendimento.
- Assicurarsi di tenere premuto il tasto di “apprendimento” fino a quando il telecomando non reagisce come descritto.
- Utilizzare batterie nuove in entrambi i telecomandi.
- Evitare l’esecuzione dell’apprendimento in luoghi esposti alla luce solare diretta o a una forte lampada a fluorescenza.
- L’area del sensore del comando a distanza potrebbe variare a seconda di ciascun telecomando. Se la funzione di apprendimento non si attiva, modificare le posizioni dei due telecomandi.
- Quando si programmano i segnali di un telecomando a sistema di scambio segnali interattivo (in dotazione ad alcuni ricevitori e amplificatori Sony) su questo telecomando, il segnale di risposta dell’apparecchio principale può interferire con l’apprendimento da parte del telecomando. In questo caso spostarsi in un luogo dove i segnali non possono raggiungere l’apparecchio principale (come in un’altra stanza, ecc.).

IMPORTANTE

Assicurarsi di posizionare il telecomando fuori della portata dei bambini o degli animali. Gli apparecchi come condizionatori, stufe, elettrodomestici e serrande o tende elettriche che ricevono un segnale a raggi infrarossi possono essere pericolosi se utilizzati in modo non corretto.

Nota

Per dettagli sui segnali di comando a distanza apprendibili, vedere “Caratteristiche tecniche” a pagina 35.

Programmazione della selezione di ingresso per l'amplificatore

Se non è possibile selezionare la sorgente di ingresso anche dopo aver impostato il codice (pagina 8), è possibile "insegnare" la funzione direttamente dal telecomando dell'amplificatore.

Nota

È possibile utilizzare l'amplificatore solo su "S-8."

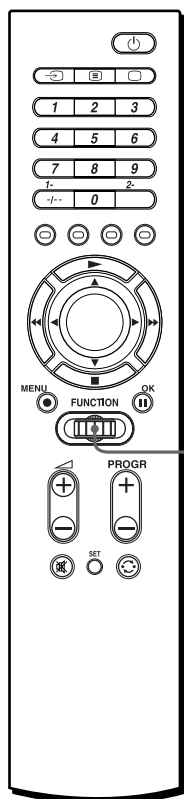

Manopola Jog

1 Per passare al modo LEARN, seguire i punti da 1 a 2 a pagina 16.

2 Girare la manopola Jog per selezionare "S-8", quindi premere la manopola Jog. Viene visualizzato "AMP" e "VIDEO1" lampeggia sul display.



Funzionamento di apparecchi non preimpostati
— **Funzione di apprendimento (continua)**

3 Premere e tenere premuto il tasto di selezione dell'ingresso (ad esempio VIDEO, CD, e così via) sul telecomando dell'amplificatore, fino alla visualizzazione di "OK" sul display.

Durante il trasferimento di dati, "LEARN" smette di lampeggiare.

Al completamento del trasferimento di dati, sul display viene visualizzato "OK", quindi il telecomando torna allo stato del punto 2.

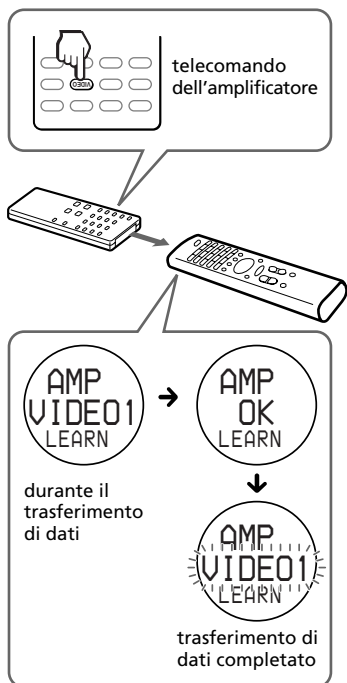

Se "NG" lampeggia due volte e il nome dell'apparecchio lampeggia di nuovo

L'apprendimento non è riuscito. Ritentare la procedura a partire dal punto 3.

4 Selezionare "EXIT", quindi premere la manopola Jog per completare l'operazione di apprendimento.

Per disattivare la funzione di apprendimento

Premere SET.

Modifica o cancellazione della funzione di un tasto in corrispondenza del quale è stato attivato l'“apprendimento”

Per modificare la funzione “appresa”, prima cancellarla e quindi eseguire nuovamente l'apprendimento.

Per cancellare la funzione “appresa” di un singolo tasto

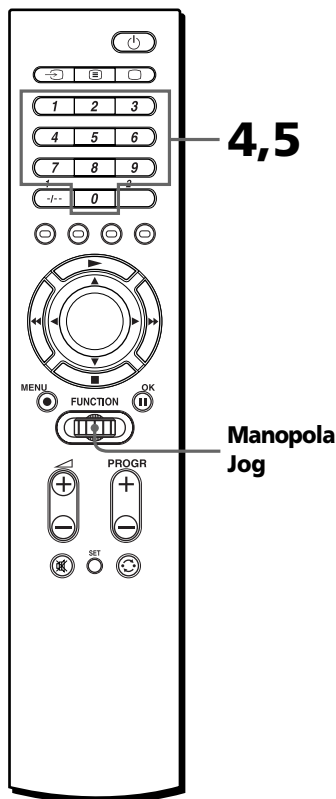

Suggerimento

È inoltre possibile premere ◀/▶ piuttosto che ruotare la manopola Jog verso sinistra/destra.

È inoltre possibile premere OK piuttosto che premere la manopola Jog (eccetto ai punti 4 e 5 seguenti).

Esempio: per cancellare la funzione “appresa” dal tasto numerico 1 del modo “VCR”

- 1 Per passare al modo LEARN, seguire il punto 2 a pagina 16.
- 2 Girare la manopola Jog per selezionare il numero di posizione dell'impostazione (da “S-1” a “S-8”) dell'apparecchio da cancellare, quindi premere la manopola Jog.
Il nome dell'apparecchio lampeggia sul display.



Nota

Se il nome dell'apparecchio è stato modificato (pagina 26), viene visualizzato il nuovo nome.

- 3 Girare la manopola Jog per selezionare “DEL”, quindi premere la manopola Jog.
Sulla prima riga viene visualizzato “DEL” e “KEY?” lampeggia sul display.



Funzionamento di apparecchi non preimpostati
— Funzione di apprendimento (continua)

- 4** Premere il tasto che si desidera cancellare.



“OK?” lampeggia rapidamente sul display.



- 5** Premere di nuovo lo stesso tasto.



“OK” smette di lampeggiare e il nome dell'apparecchio lampeggia di nuovo.

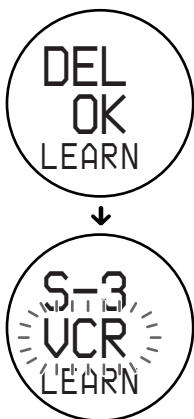

Se si desidera disattivare la funzione “appresa” da un altro tasto, ripetere i punti da 3 a 5.

- 6** Selezionare “EXIT”, quindi premere la manopola Jog per completare la cancellazione.

Note

- Se si esce dal modo SET premendo SET, non si effettua alcuna cancellazione.
- A seconda della quantità di memoria da cancellare, per completare la cancellazione potrebbero essere necessari alcuni secondi. In tal caso, sul display viene visualizzato un indicatore di elaborazione. Attendere fino a quando l'indicatore non scompare.

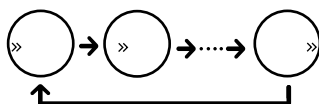

Per cancellare tutti i segnali delle funzioni "apprese" di un apparecchio specifico

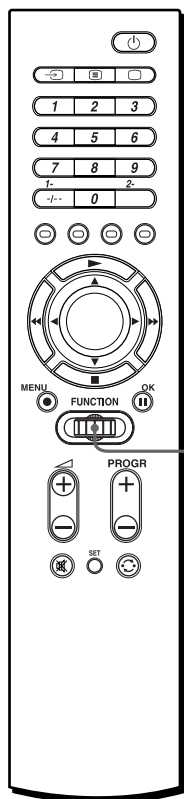

Manopola Jog

Suggerimento

Invece di girare la manopola Jog a sinistra/destra, è inoltre possibile premere ◀/▶.

Invece di premere la manopola Jog, è inoltre possibile premere OK.

Esempio: per disattivare tutte le funzioni "apprese" dal modo "VCR"

- 1 Eseguire i punti da 1 a 3 a pagina 21, quindi girare la manopola Jog fino a quando sul display non lampeggia il nome dell'apparecchio.



Nota

Se il nome dell'apparecchio è stato modificato (pagina 26), viene visualizzato il nuovo nome.

- 2 Premere la manopola Jog. "OK?" lampeggia rapidamente sul display.



Funzionamento di apparecchi non preimpostati
— Funzione di apprendimento (continua)

3 Premere di nuovo la manopola Jog.
 Sul display viene visualizzato "DEL OK" e il nome dell'apparecchio lampeggia di nuovo.

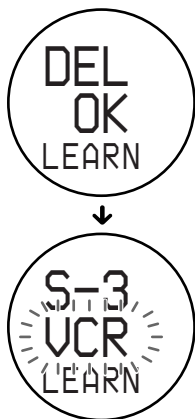

Nota

In alcuni casi, sul display potrebbe venire visualizzato un indicatore di elaborazione (vedere le note a pagina 22). Attendere fino a quando l'indicatore non scompare.

4 Selezionare "EXIT", quindi premere la manopola Jog per completare la cancellazione.

Per uscire dal modo SET, premere SET.

Modifica dell'ordine di selezione degli apparecchi (MOVE)

Il telecomando è preimpostato in fabbrica per la selezione dell'apparecchio nel seguente ordine. Tuttavia, è possibile modificare tale ordine come desiderato.

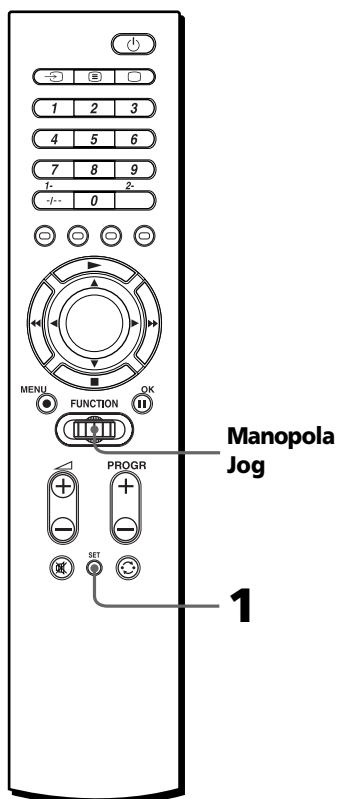

Suggerimento

Invece di girare la manopola Jog a sinistra/destra, è inoltre possibile premere ◀/▶.
 Invece di premere la manopola Jog, è inoltre possibile premere OK.

Esempio: per inserire "VCR" tra "TAPE" e "AMP"

- 1 Premere SET, ruotare la manopola Jog per selezionare "MOVE", quindi premere la manopola Jog.
Il telecomando passa al modo MOVE.



Nota

Se il nome dell'apparecchio è stato modificato (pagina 26), viene visualizzato il nuovo nome.

- 2 Girare la manopola Jog per selezionare l'apparecchio da spostare, quindi premere la manopola Jog.
Il nome dell'apparecchio selezionato lampeggia rapidamente.



- 3 Girare la manopola Jog per selezionare un apparecchio di fronte al quale si desidera impostare l'apparecchio selezionato.
Mentre si scorre il menu, lampeggiano rapidamente anche i nomi di tutti gli altri apparecchi.

In questo esempio:
Selezionare "AMP".

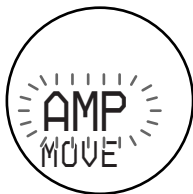

- 4 Premere la manopola Jog.
"OK" viene visualizzato sul display per un secondo.
L'ordine di selezione degli apparecchi viene fissato e il nome dell'apparecchio selezionato in precedenza lampeggia di nuovo.

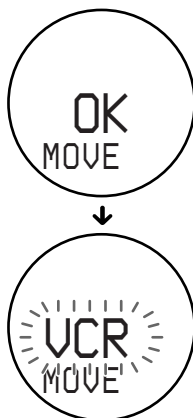

Modifica dell'ordine di selezione degli apparecchi (MOVE) (continua)

L'ordine di selezione degli apparecchi cambia come segue.

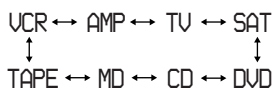

Se si desidera spostare di nuovo posizione, ripetere i punti 3 e 4.

-
- 5** Selezionare "EXIT", quindi premere la manopola Jog per terminare l'impostazione.
-

Per annullare l'impostazione

Premere SET.

Nota

Se per un apparecchio il codice è stato impostato su "000" (pagina 10), tale apparecchio non viene visualizzato.

Suggerimento

È inoltre possibile ignorare un apparecchio inutilizzato impostandone il codice su "000" (pagina 10).

Modifica del nome dell'apparecchio (NAME)

È possibile modificare il nome dell'apparecchio da utilizzare. Questa funzione è utile quando si utilizzano più apparecchi dello stesso tipo.

Per il nome dell'apparecchio è possibile inserire un massimo di sei caratteri.

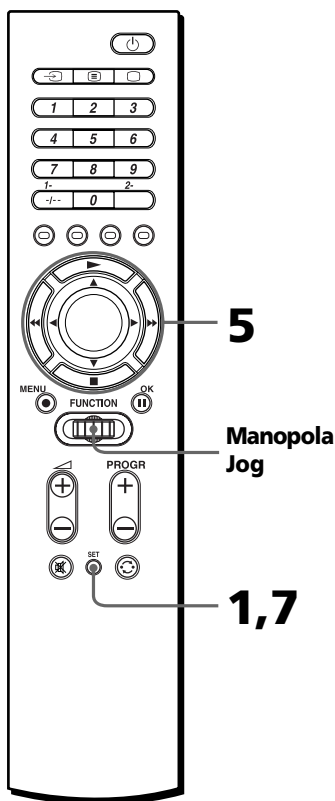

Suggerimento

Invece di girare la manopola Jog a sinistra/destra, è inoltre possibile premere ◀/▶ (ad eccezione di quando viene selezionato un carattere per l'inserimento di un nome).

Invece di premere la manopola Jog, è inoltre possibile premere OK.

Esempio: per modificare "VCR" in "SONYDV"

- 1 Premere SET, ruotare la manopola Jog per selezionare "NAME", quindi premere la manopola Jog.

Il numero di posizione dell'impostazione lampeggia e il nome dell'apparecchio viene visualizzato sul display.

Il telecomando passa al modo NAME.



Nota

Se il nome dell'apparecchio è già stato modificato, viene visualizzato il nuovo nome.

Suggerimenti

- Per inserire i nomi, si consiglia di fare riferimento all'annotazione relativa all'elenco dei codici degli apparecchi.
- Se in qualunque punto dell'operazione la manopola Jog viene premuta in corrispondenza di "EXIT", il telecomando torna al modo precedente.

- 2 Girare la manopola Jog per selezionare il nome dell'apparecchio da modificare, quindi premere la manopola Jog.

Il nome dell'apparecchio lampeggia sul display.



Se si desidera modificare il nome della sorgente di ingresso dell'amplificatore, premere di nuovo la manopola Jog.

Il nome della sorgente di ingresso lampeggia sul display.



- 3 Premere la manopola Jog. Un cursore lampeggia in corrispondenza del primo carattere del nome dell'apparecchio.



- 4 Girare la manopola Jog per selezionare il carattere desiderato.

Il carattere selezionato e il cursore lampeggiano alternativamente.



Modifica del nome dell'apparecchio (NAME) (continua)

Ad ogni giro della manopola Jog, i caratteri vengono modificati come elencato di seguito.

Lettere maiuscole dell'alfabeto



Lettere minuscole dell'alfabeto



Numeri da 0 a 9



Simboli -, . (punto), /, ?, : (due punti), @, <<, >>, (spazio)

Suggerimento

Si consiglia di prendere nota dei nomi.

- 5 Premere la manopola Jog per passare al campo di caratteri successivo, quindi inserire il carattere successivo.

È possibile inserire un massimo di sei caratteri.

È possibile modificare liberamente un carattere premendo ◀ o ▶ per spostare il cursore nel campo di caratteri desiderato.



Nota

Se nel corso di tale procedura viene premuto SET, il nome inserito fino a tale momento viene salvato come nuovo nome.

Al termine dell'inserimento del sesto carattere, "EXIT" lampeggia sul display.



- 6 Premere la manopola Jog. Il nome dell'apparecchio del numero di posizione dell'impostazione successiva lampeggia nel display.



Se si desidera modificare il nome di un altro apparecchio, ripetere la procedura a partire dal punto 3.

- 7 Premere SET. Il nome dell'apparecchio appena inserito viene visualizzato sul display.



Per ripristinare l'impostazione iniziale di fabbrica del nome dell'apparecchio

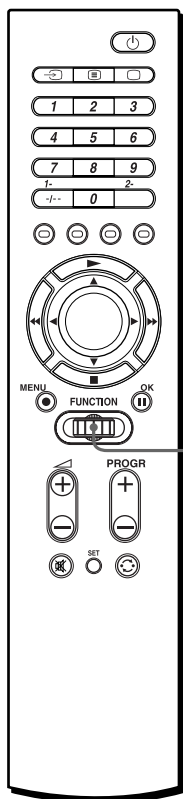

Manopola Jog

Suggerimento

Invece di girare la manopola Jog a sinistra/destra, è inoltre possibile premere ◀/▶.

Invece di premere la manopola Jog, è inoltre possibile premere OK.

Esempio: per ripristinare l'impostazione di fabbrica del nome modificato su "S-3"

- 1 Eseguire i punti da 1 a 2 alle pagina 27, quindi girare la manopola Jog per selezionare "INIT."

"INIT." lampeggia sul display.



- 2 Premere la manopola Jog.

Il nome dell'apparecchio preimpostato in fabbrica sul numero di posizione dell'impostazione selezionato lampeggia sul display.



Se si desidera ripristinare i nomi di altri numeri di posizione delle impostazioni, girare la manopola Jog per selezionare "EXIT", quindi premere la manopola Jog e ripetere i punti da 1 a 2.

- 3 Selezionare "EXIT", quindi premere la manopola Jog per terminare l'impostazione.

Cancellazione di tutte le impostazioni memorizzate (DELETE)

È possibile cancellare le impostazioni memorizzate, quali numeri di codice di apparecchi, nomi o impostazioni "apprese" su un numero di posizione dell'impostazione o tutte le impostazioni memorizzate e reimpostare il telecomando sulle impostazioni di fabbrica.

Cancellazione di tutte le impostazioni memorizzate da un numero di posizione dell'impostazione

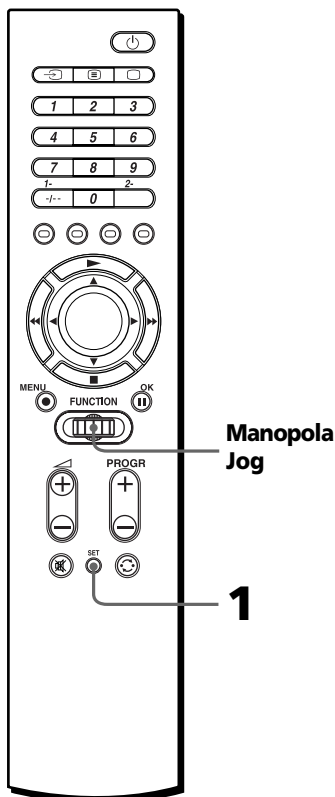

Suggerimento

Invece di girare la manopola Jog a sinistra/destra, è inoltre possibile premere ◀/▶.

Invece di premere la manopola Jog, è inoltre possibile premere OK.

- 1 Premere "SET", quindi girare la manopola Jog per selezionare "DELETE". "DELETE" lampeggia sul display.



- 2 Premere la manopola Jog. Il numero di posizione dell'impostazione lampeggia e il nome dell'apparecchio viene visualizzato sul display. Il telecomando passa la modo DELETE.



Nota

Se il nome dell'apparecchio è stato modificato (pagina 26), viene visualizzato il nuovo nome.

- 3 Girare la manopola Jog per selezionare l'apparecchio desiderato, quindi premere la manopola Jog. "OK?" lampeggia rapidamente sul display.



- 4** Premere la manopola Jog. "OK" viene visualizzato sul display per un secondo. Tutte le impostazioni del numero di posizione dell'impostazione selezionato vengono cancellate. Il numero di posizione dell'impostazione lampeggia e il nome originario dell'apparecchio viene visualizzato sul display.

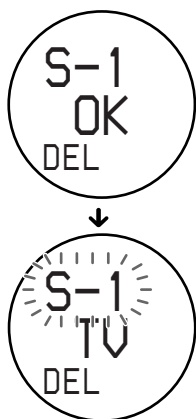

Se si desidera cancellare le impostazioni memorizzate di un altro numero di posizione dell'impostazione, ripetere la procedura a partire dal punto 3.

- 5** Selezionare "EXIT", quindi premere la manopola Jog per completare la cancellazione.

Cancellazione di tutte le impostazioni memorizzate del telecomando

— *Impostazioni di fabbrica*

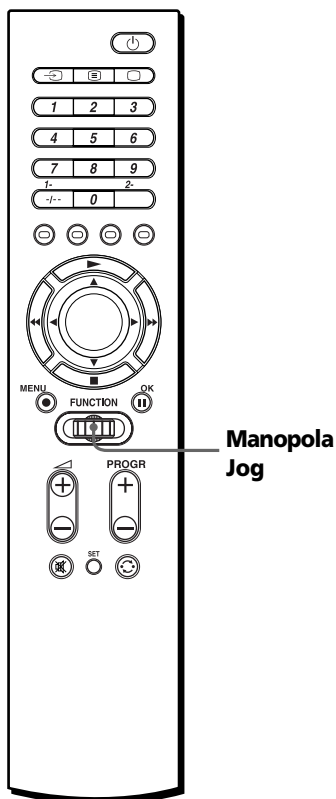

Suggerimento

Invece di girare la manopola Jog a sinistra destra, è inoltre possibile premere ◀/▶.

Invece di premere la manopola Jog, è inoltre possibile premere OK.

Cancellazione di tutte le impostazioni memorizzate (DELETE) (continua)

- 1** Per passare al modo DELETE, seguire i punti 1 e 2 a pagina 30.
- 2** Girare la manopola Jog per selezionare "ALL".
"ALL" lampeggia sul display.



- 3** Premere la manopola Jog.
"ALL OK?" lampeggia rapidamente sul display.



- 4** Premere la manopola Jog.
Viene visualizzato "ALL OK" e "DEL" lampeggia sul display.



Tutte le impostazioni vengono cancellate e il telecomando torna alle impostazioni di fabbrica.

Nota

Nel corso di tale operazione, vengono ripristinate le impostazioni di fabbrica di tutte le funzioni "apprese", nonché dei codici degli apparecchi, dei nomi degli apparecchi e dell'ordine di selezione degli apparecchi.

Disattivazione del display LCD (DISP)

Per risparmiare l'energia delle pile è possibile disattivare il display LCD quando il telecomando non viene utilizzato. È possibile impostare il display in modo che si disattivi entro un tempo che va da 10 a 240 secondi (4 minuti) in passi di 1 secondo. Impostando il display LCD in modo che si disattivi, è possibile aumentare la durata delle pile da 1 a 3 volte rispetto a quella normale.

Impostazione del tempo entro cui il display LCD deve disattivarsi

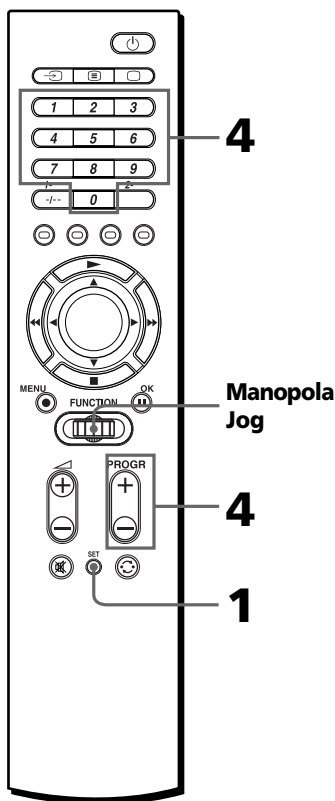

Suggerimento

È inoltre possibile premere ◀/▶ piuttosto che ruotare la manopola Jog verso sinistra/destra.
È inoltre possibile premere OK piuttosto che premere la manopola Jog.

Esempio: per impostare il display LCD in modo che venga disattivato dopo 30 secondi

- 1 Premere SET, quindi ruotare la manopola Jog per selezionare "DISP."
"DISP." lampeggia nel display.



- 2 Premere la manopola Jog.
"ON" lampeggia nel display.
Il telecomando passa al modo DISP.



Nota

La durata delle pile varia in base all'utilizzo del telecomando e al tempo entro cui avviene la disattivazione del display LCD.

- 3 Ruotare la manopola Jog per selezionare "OFF".
Il tempo entro cui deve avvenire la disattivazione del display LCD lampeggia nel display.



continua

Disattivazione del display LCD (DISP) (continua)

- 4 Premere i tasti numerici per inserire il tempo entro cui deve disattivarsi il display LCD.

Nell'esempio:

Premere 3, 0.



Per inserire il tempo è inoltre possibile premere **PROGR + o** **PROGR -**.

- 5 Premere la manopola Jog. "OK" viene visualizzato sul display per un secondo. Il tempo entro cui il display LCD viene disattivato è stato impostato e il telecomando torna all'inizio del modo SET.

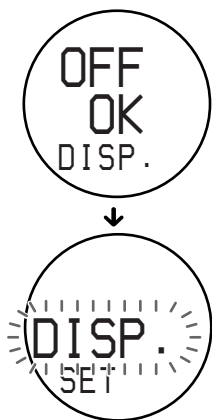

Se "NG" lampeggia due volte

Il tempo inserito non è stato reso effettivo. Provare di nuovo dal punto 4.

- 6 Selezionare "EXIT", quindi premere la manopola Jog per completare l'impostazione.

Per annullare l'impostazione

Premere SET.

Precauzioni

- Non lasciar cadere né urtare l'apparecchio onde evitare problemi di funzionamento.
- Non lasciare l'apparecchio in prossimità di fonti di calore, oppure in luoghi soggetti alla luce solare diretta, a polvere eccessiva o sabbia, ad umidità, a pioggia o ad urti di tipo meccanico.
- Non inserire corpi estranei nell'apparecchio. Se dovessero penetrare liquidi od oggetti solidi all'interno del telecomando, farlo controllare da personale qualificato prima di riutilizzarlo.
- Non esporre i sensori dei comandi a distanza degli apparecchi a luce solare diretta o ad altri tipi di illuminazione forte. Una quantità di luce eccessiva potrebbe interferire con il funzionamento del telecomando.
- Assicurarci di posizionare il telecomando fuori della portata di bambini o animali. Gli apparecchi come condizionatori, stufe, elettrodomestici e serrande o tende elettriche che ricevono un segnale a raggi infrarossi possono essere pericolosi se utilizzati in modo non corretto.

Caratteristiche tecniche

Distanza di utilizzo

Circa 10 m (varia a seconda degli apparecchi dei diversi produttori)

Requisiti di alimentazione

Due pile alcaline R6 (formato AA) (non in dotazione)

Durata delle pile

Circa 3 mesi (varia a seconda della frequenza di utilizzo)

Dimensioni

Circa 49 × 230 × 25 mm (l × a × p)

Peso

210 g (pile alcaline incluse)

Segnali di apprendimento*

Capacità per segnale: fino a 250 bit
Gamma di frequenza del segnale: fino a 500 kHz

Intervallo del segnale: fino a 400 ms

Numero di tasti con funzione di apprendimento: fino a 260 tasti (varia a seconda dei segnali appresi)

* È possibile che il telecomando non sia in grado di apprendere alcuni segnali, nonostante tali segnali dispongano di tali caratteristiche tecniche.

Il design e le caratteristiche tecniche sono soggetti a modifiche senza preavviso.

Soluzione dei problemi

In caso di difficoltà nell'impostazione o nell'utilizzo del telecomando, controllare prima di tutto le pile (pagina 5), quindi consultare le voci riportate di seguito.

Problema	Soluzione
Non è possibile utilizzare gli apparecchi.	<ul style="list-style-type: none">• Avvicinarsi all'apparecchio. La distanza di utilizzo massima è circa 10 m.• Puntare il telecomando direttamente verso l'apparecchio e assicurarsi che non vi siano ostacoli tra il telecomando e l'apparecchio.• Accendere prima gli apparecchi, se necessario.• Assicurarsi di aver selezionato l'apparecchio giusto.• Verificare che l'apparecchio disponga della funzionalità di comando a distanza a raggi infrarossi. Ad esempio, se l'apparecchio non dispone di telecomando, è probabile che non possa essere comandato a distanza.• Il nome dell'apparecchio sul display non corrisponde all'apparecchio utilizzato. Verificare l'apparecchio assegnato a tale numero di posizione dell'impostazione e il relativo codice.
Non è possibile regolare il volume.	<ul style="list-style-type: none">• Se gli apparecchi visivi sono collegati ad un sistema audio, selezionare "AMP" sul telecomando per controllare il volume. È inoltre possibile "insegnare" il segnale dell'amplificatore ai tasti \triangleleft +/- per ciascun apparecchio visivo sul telecomando.• Se è stato programmato un qualsiasi segnale sul pulsante \triangleleft +/- per "TV" o "AMP" tramite la funzione di apprendimento (pagina 15), il segnale non viene trasmesso quando si controllano altri apparecchi. Per utilizzare i segnali "appresi", è necessario programmare i tasti \triangleleft +/- per ciascun apparecchio tramite la funzione di apprendimento.
Non è possibile utilizzare gli apparecchi anche dopo aver impostato i relativi codici.	<ul style="list-style-type: none">• Impostare correttamente il codice dell'apparecchio. Se il codice dell'apparecchio elencato per primo non funziona, provare tutti i codici relativi all'apparecchio nell'ordine nel quale vengono elencati nei "Numeri di codice dei componenti" in dotazione.• Alcune caratteristiche non possono essere preimpostate. Se alcuni o tutti i tasti non funzionano correttamente anche dopo aver impostato i codici degli apparecchi, utilizzare la funzione di apprendimento per programmare i segnali di comando a distanza per l'apparecchio (pagina 15).• L'apparecchio può essere utilizzato con un numero di codice diverso da quelli elencati nella sezione relativa ai "Numeri di codice dei componenti". Vedere la sezione relativa all'"Impostazione con ricerca" (pagina 11), quindi impostare di nuovo un numero di codice.
Il telecomando non apprende i segnali di comando a distanza.	<ul style="list-style-type: none">• Quando si programmano i segnali di un telecomando a sistema di scambio segnali interattivo (in dotazione ad alcuni ricevitori e amplificatori Sony) su questo telecomando, il segnale di risposta dell'apparecchio principale può interferire con l'apprendimento da parte del telecomando. In questo caso spostarsi in un luogo dove i segnali non possono raggiungere l'apparecchio principale (come in un'altra stanza, ecc.).

Problema	Soluzione
Non è possibile utilizzare un apparecchio anche dopo aver programmato i segnali di comando a distanza mediante la funzione di apprendimento.	<ul style="list-style-type: none"> • Assicurarsi che il telecomando abbia “appreso” i segnali giusti. In caso contrario, vedere “Per un apprendimento preciso” (pagina 18), quindi tentare di nuovo la procedura di apprendimento (pagina 15). • È possibile “insegnare” ad un apparecchio il cui codice è impostato su “000” tuttavia tale apparecchio non appare nel modo normale. Per utilizzare la funzione “appresa”, è necessario impostare il codice dell’apparecchio su un numero diverso da “000”. La funzione “appresa” non viene annullata.
“NG” lampeggia due volte.	<ul style="list-style-type: none"> • Il tasto ha già “appreso” una funzione. Tentare l’apprendimento su un altro tasto oppure cancellare la funzione “appresa” e effettuare di nuovo l’apprendimento (pagina 15). • L’apprendimento non è riuscito. Vedere “Per un apprendimento preciso” (pagina 18), quindi effettuare di nuovo la procedura di apprendimento (pagina 15). • Non è possibile impostare i codici degli apparecchi. Vedere i “Numeri di codice dei componenti” in dotazione, quindi effettuare nuovamente l’impostazione dei codici degli apparecchi (pagina 8).
“OVER” lampeggia due volte.	<ul style="list-style-type: none"> • La memoria del telecomando è esaurita. Cancellare le funzioni apprese utilizzate con scarsa frequenza (pagina 21), quindi eseguire le operazioni di apprendimento.
“DEL” non funziona nel modo LEARN.	<ul style="list-style-type: none"> • Selezionare “EXIT” con la manopola JOG per uscire dal modo attuale.
Non è possibile passare al modo SET.	<ul style="list-style-type: none"> • Sostituire le pile con pile nuove e provare di nuovo.
Il modo SET è stato annullato.	<ul style="list-style-type: none"> • Se non si effettua alcun inserimento nel telecomando per più di 30 secondi, il telecomando esce dal modo SET. Passare al punto successivo entro 30 secondi.
Sul display vengono visualizzati i nomi sbagliati.	<ul style="list-style-type: none"> • Se il nome dell’apparecchio è stato modificato, questo viene visualizzato. Se è stato modificato l’ordine di selezione dell’apparecchio, gli apparecchi vengono selezionati nel nuovo ordine di sequenza. Per modificare il nome o l’ordine di selezione degli apparecchi, vedere “Modifica dell’ordine di selezione degli apparecchi (MOVE)” a pagina 24 o “Modifica del nome dell’apparecchio (NAME)” a pagina 26. Per reimpostare il telecomando sulle impostazioni di fabbrica, vedere “Cancellazione di tutte le impostazioni memorizzate del telecomando — Impostazioni di fabbrica” a pagina 31.

Se nessuno dei rimedi suggeriti ha risolto il problema, ripristinare le impostazioni di fabbrica del telecomando (pagina 31) prima di contattare l’assistenza.

Tabella delle funzioni preimpostate

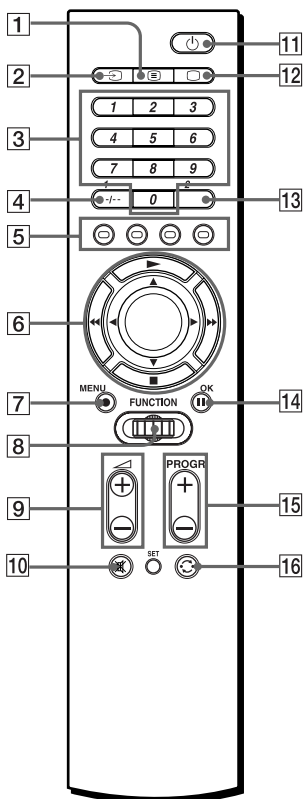

Nota

È possibile che alcuni apparecchi o funzioni non possano essere utilizzati con questo telecomando.

Utilizzo di Fastext

Tramite Fastext è possibile accedere alle pagine tramite pressione di un tasto. Quando viene trasmessa una pagina Fastext, nella parte inferiore dello schermo appare un menu differenziato in base al colore. I colori del menu corrispondono ai tasti ROSSO, VERDE, GIALLO, BLU del telecomando. Premere il tasto corrispondente al colore del menu. La pagina verrà visualizzata dopo alcuni secondi.

TV

TASTO	FUNZIONE
11	Per attivare/disattivare l'alimentazione.
3 1-9, 0	Per cambiare il programma. Anche per attivare l'alimentazione.
4 -/--, 1-	Per selezionare numeri a due cifre. Funziona allo stesso modo del telecomando del televisore.
13 2-	Per selezionare un numero compreso tra 20 e 29.
5 ROSSO, VERDE, GIALLO, BLU	Tasti Fastext
1	Per passare al teletext.
12	Per attivare l'alimentazione. Per tornare dal teletext allo schermo del televisore.
2	Per modificare il modo di ingresso.
7 MENU	Per richiamare la schermata MENU.
6 ▲	Per spostare il cursore verso l'alto.
6 ▼	Per spostare il cursore verso il basso.
6 ►	Per spostare il cursore a destra.
6 ◀	Per spostare il cursore a sinistra.
14 OK	Per passare alla selezione della schermata MENU.
15 PROGR +/-	Tasto di selezione del programma successivo: + Tasto di selezione del programma precedente: -
16	Per utilizzare la funzione JUMP, FLASHBACK o PROGRAMME RETURN sul televisore, a seconda dell'impostazione di fabbrica.
9	Tasto di aumento del volume: + Tasto di diminuzione del volume: -
10	Per disattivare il volume del televisore. Premere di nuovo per annullare la disattivazione.

SAT

TASTO	FUNZIONE
11	Per attivare/disattivare l'alimentazione.
3 1 - 9, 0	Per cambiare il programma. Anche per attivare l'alimentazione.
4 -/--	Per selezionare numeri a due cifre. Funziona allo stesso modo del telecomando del televisore.
5 ROSSO, VERDE, GIALLO, BLU	Tasti Fastext
2	Per commutare l'uscita del ricevitore SAT sul televisore.*
12	Per attivare/disattivare la schermata EPG.
1	Per richiamare la guida principale.
13 2- (EXIT)	Per uscire dal modo.
7 MENU	Per richiamare la schermata MENU.
6	Per spostare il cursore verso l'alto.
6	Per spostare il cursore verso il basso.
6	Per spostare il cursore a destra.
6	Per spostare il cursore a sinistra.
14 OK	Per richiamare l'indice della postazione quando la guida di un programma non viene visualizzata. Per selezionare il programma evidenziato.
15 PROG +/--	Canale successivo: + Canale precedente: -
16	Per utilizzare la funzione JUMP, FLASHBACK o PROGRAMME RETURN sul sintonizzatore satellitare, a seconda dell'impostazione di fabbrica.

* Quando si collega un cavo TV o un antenna al SAT, l'uscita passa dalla TV al programma SAT e viceversa.

VCR

TASTO	FUNZIONE
11	Per attivare/disattivare l'alimentazione.
3 1 - 9, 0	Per cambiare il programma. Anche per attivare l'alimentazione.
2	Per selezionare la sorgente di ingresso. La sorgente viene modificata ad ogni pressione del tasto.
6	Per riavvolgere.
6	Per riprodurre.
6	Per avanzare rapidamente.
7	Per registrare, premere tenendo premuto **. Rilasciare prima , quindi rilasciare .
6	Per interrompere.
14	Per effettuare una pausa.
15 PROG +/--	Programma successivo: + Programma precedente: -
13 2-	Per selezionare un numero tra 20 e 29.
4 -/--, 1-	Per selezionare numeri a due cifre. Il metodo di selezione è uguale a quello del telecomando del videoregistratore.

**È possibile assegnare questa operazione ad un unico tasto () tramite la funzione di apprendimento (pagina 15).

Tabella delle funzioni preimpostate (continua)

DVD

TASTO	FUNZIONE
11	Per attivare/disattivare l'alimentazione.
3 1 - 9, 0	Tasti numerici: per impostare voci selezionate dallo schermo.
4 1-, -/-- (+10)	Per selezionare un numero pari o superiore a 10.
13 2- (ENTER)	Per inserire l'impostazione. Per impostare le voci selezionate dalla schermata.
2 (AUDIO)	Per modificare il suono.
12 (DISPLAY)	Per visualizzare sullo schermo lo stato di riproduzione attuale.
1 (TITLE)	Per visualizzare il menu dei titoli.
7 MENU	Per visualizzare il menu DVD.
6	Per spostare il cursore verso l'alto.
6	Per spostare il cursore verso il basso.
6	Per spostare il cursore a destra.
6	Per spostare il cursore a sinistra.
14 OK	Per eseguire voci selezionate sullo schermo.
5 ROSSO ()	Per riavvolgere.
5 VERDE ()	Per interrompere.
5 GIALLO ()	Per riprodurre.
5 BLU ()	Per avanzare rapidamente.
15 PROGR + (FF (AMS))	Per passare alla posizione o canzone successiva.
15 PROGR - (REW (AMS))	Per passare alla posizione o canzone precedente.

CD

TASTO	FUNZIONE
11	Per attivare/disattivare l'alimentazione.
3 1 - 9, 0	Per selezionare il numero del brano. Con 0 viene selezionato il brano 10.
4 1-, -/-- (+10)	Per selezionare i numeri superiori a 10.
16 (D.SKIP)	Per selezionare il disco successivo.
6	Per selezionare il brano precedente.
6	Per riprodurre.
6	Per selezionare il brano successivo.
6	Per interrompere.
14	Per effettuare una pausa.

MD

TASTO	FUNZIONE
11	Per attivare/disattivare l'alimentazione.
3 1 - 9, 0	Per selezionare il numero del brano. Con 0 viene selezionato il brano 10.
4 1-, -/-- (+10)	Per selezionare i numeri superiori a 10.
16	Per selezionare il disco successivo.
6	Per selezionare il brano precedente.
6	Per riprodurre.
6	Per selezionare il brano successivo.
7 ●	Per registrare, premere tenendo premuto ●*. Rilasciare prima , quindi rilasciare ●.
6 ■	Per interrompere.
14	Per effettuare una pausa.

* È possibile assegnare questa operazione ad un unico tasto (●) tramite la funzione di apprendimento (pagina 15).

TAPE

TASTO	FUNZIONE
3 0 (REV PB)	Per riprodurre nel modo di riproduzione del lato opposto.
16	Per selezionare la piastra A o B**.
6	Per riavvolgere.
6	Per riprodurre.
6	Per avanzare rapidamente.
7 ●	Per registrare, premere tenendo premuto ●*. Rilasciare prima , quindi rilasciare ●.
6 ■	Per interrompere.
14	Per effettuare una pausa.

* È possibile assegnare questa operazione ad un unico tasto (●) tramite la funzione di apprendimento (pagina 15).

**Se non è possibile selezionare la piastra A/B, vedere a pagina 14.

AMP

TASTO	FUNZIONE
11	Per attivare/disattivare l'alimentazione.
8 Manopola Jog	Per selezionare la fonte di ingresso**: cambia ad ogni pressione della manopola Jog. <ul style="list-style-type: none">• VIDEO 1• VIDEO 2• AUX• TUNER• CD• TAPE• DVD• TV• PHONO• INPUT
15 PROGR +/- (BAND +/-)	Tasto di selezione della preselezione o della frequenza di sintonizzazione successiva: +
	Tasto di selezione della preselezione o della frequenza di sintonizzazione precedente: -
16	Per spostarsi di banda o preimpostare una selezione
9 +/-	Tasto di aumento del volume: +
	Tasto di diminuzione del volume: -
10	Per disattivare il volume sull'AMP. Premere di nuovo per annullare la disattivazione.

**Se la sorgente di ingresso non dispone dei segnali del telecomando, preimpostati o "appresi", questa non viene visualizzata.

Indice analitico

A, B

Apparecchi preimpostati 8

C

Cancellazione
del segnale appreso 21
di tutte le impostazioni
memorizzate (DELETE) 30
Comando del volume 15

D, E

Display 7
Display LCD
Vedere "Display"

F, G, H

Funzione di apprendimento 15

I, J, K, L

Impostazioni di fabbrica 8, 29, 31

M

Manopola Jog 7
Modifica
del nome degli apparecchi
(NAME) 26
del segnale appreso 21
dell'ordine di selezione degli
apparecchi (MOVE) 24
Modo normale 7
Modo SET
Cancellazione di tutte le
impostazioni memorizzate
(DELETE) 30
Disattivazione del display LCD
(DISP) 33
Funzione di apprendimento 15
Impostazione dei codici degli
apparecchi 8
Modifica del nome
dell'apparecchio (NAME) 26
Modifica dell'ordine di selezione
degli apparecchi (MOVE) 24

N, O

Numeri di codice 8
Numero di posizione
dell'impostazione 7

P, Q

Pile 5

R

Ricerca
del codice 11

S

Segnale componente 15
Selezione di ingresso 14, 19
Soluzione dei problemi 36

T, U, V, W, X, Y, Z

Tabella delle funzioni preimpostate
38
AMP 41
CD 40
DVD 40
MD 41
SAT 39
TAPE 41
TV 38
VCR 39
Tasti numerici 10