

# Portable CD Player

---

## Gebruiksaanwijzing

### Betreffende de gebiedscode

De gebiedscode van de plaats waar u de CD-speler hebt gekocht, staat vermeld in de linker bovenhoek van het etiket met de streepjescode op de verpakking.

Voor de meegeleverde toebehoren controleert u de gebiedscode van uw toestel en raadpleegt u de lijst van "Meegeleverde/los verkrijgbare toebehoren".



D-E777

D-EJ725

In sommige landen gelden wettelijke voorschriften met betrekking tot de afvoer van de batterij waarmee dit toestel wordt gevoed. Raadpleeg hiervoor de lokale instanties.

# Inhoudsopgave

## **Aan de slag**

Bedieningselementen .....	4
---------------------------	---

## **Een CD afspelen**

1. Sluit uw CD-speler aan. ....	7
2. Een CD inbrengen. ....	7
3. Een CD afspelen. ....	7

## **Weergavemogelijkheden**

Muziekstukken herhaaldelijk afspelen (Repeat play) .....	10
Eén enkel muziekstuk afspelen (Single play) .....	10
Muziekstukken in willekeurige volgorde afspelen (Shuffle play) .....	10
Muziekstukken afspelen in een bepaalde volgorde (PGM play) .....	11

## **Beschikbare functies**

G-PROTECTION functie .....	12
Bass-geluid versterken (SOUND) .....	12
Uw gehoor beschermen (AVLS) .....	13
De bedienings-elementen vergrendelen (HOLD) .....	13
De pieptoon uitschakelen .....	14
De LCD-verlichting uitschakelen .....	14

## **Uw CD-speler aansluiten**

Aansluiting op een stereo-installatie .....	15
---	----

## **Een spanningsbron aansluiten**

Gebruik van oplaadbare batterijen .....	17
Gebruik van droge batterijen .....	19
Gebruik van de externe batterijhouder .....	19
Opmerkingen betreffende spanningsbronnen .....	20

## **Aanvullende informatie**

Voorzorgsmaatregelen .....	21
Onderhoud .....	21
Verhelpen van storingen .....	22
Technische gegevens .....	24
Meegedeleverde/los verkrijgbare toebehoren .....	26

## Bedieningselementen

Meer details vindt u op de pagina's tussen haakjes.

### CD-speler (voorkant)

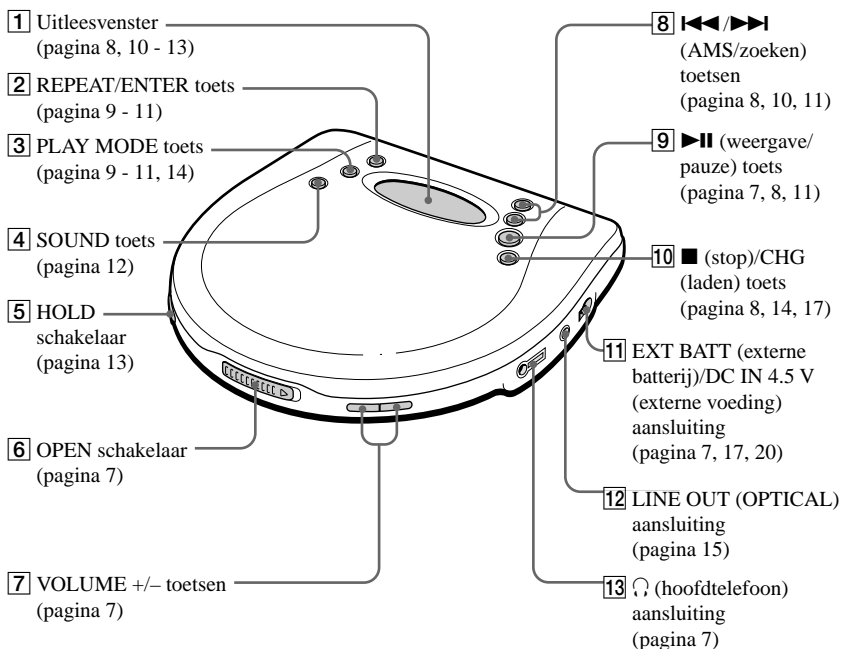

### CD-speler (binnenin)

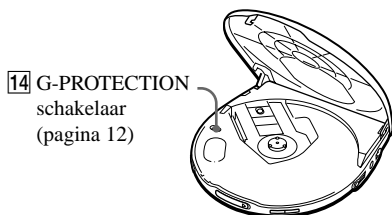

### CD-speler (achterkant)

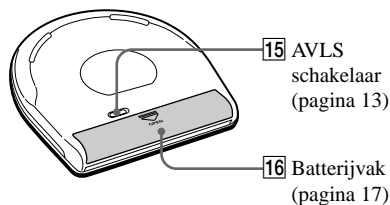

## Afstandsbediening (voor de modellen geleverd met afstandsbediening RM-CD15L/CD16EL)

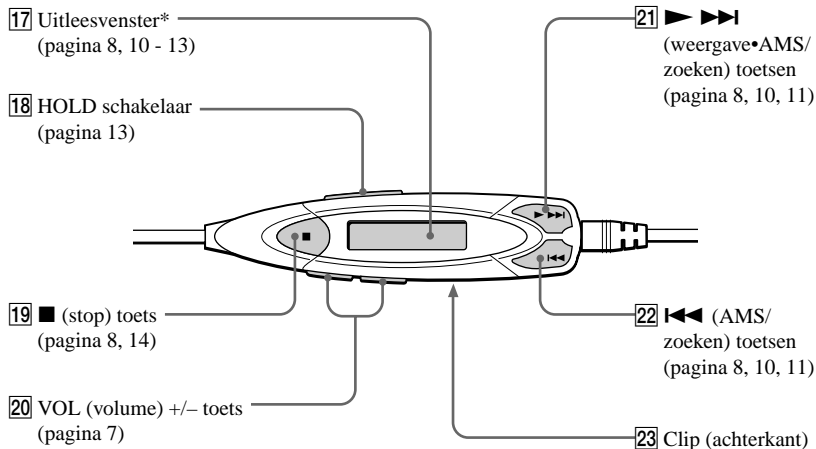

\* Alleen RM-CD16EL:  
Wanneer de CD-speler werkt op een netspanningsadapter of autobatterij, is het uitleesvenster altijd verlicht. Wanneer de CD-speler werkt op oplaadbare batterijen of alkalinebatterijen, is het uitleesvenster ongeveer 5 seconden verlicht na het indrukken van een bedieningstoets op de CD-speler of de afstandsbediening.

### Opmerking

Gebruik uitsluitend de meegeleverde afstandsbediening. Deze CD-speler kan niet worden bediend met de afstandsbediening van andere CD-spelers.

(wordt vervolgd)

## Afstandsbediening (voor de modellen geleverd met afstandsbediening RM-CD6)

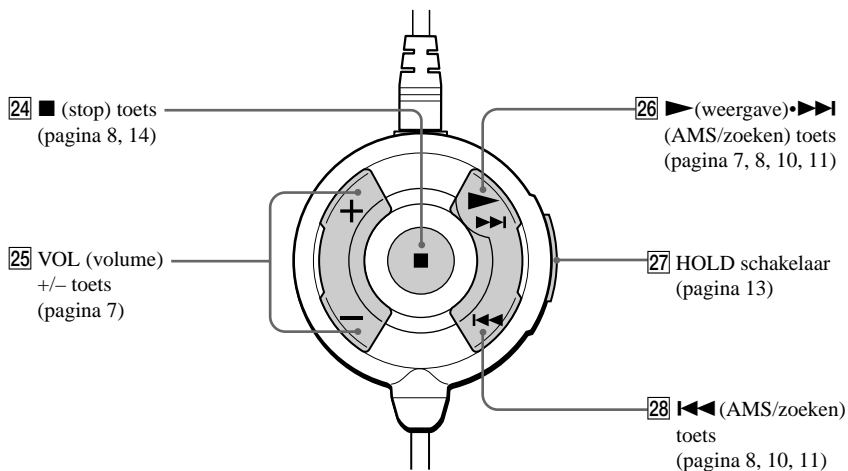

### Opmerking

Gebruik uitsluitend de meegeleverde afstandsbediening. Deze CD-speler kan niet worden bediend met de afstandsbediening van andere CD-spelers.

# Een CD afspelen

De CD-speler kan werken op oplaadbare batterijen en droge batterijen.

## 1. Sluit uw CD-speler aan.

- 1 Sluit de netspanningsadapter aan.
- 2 Sluit de hoofdtelefoon/oortelefoon aan.

### Voor modellen met verloopstekker

Als de netspanningsadapter niet in het stopcontact past, moet u een verloopstekker gebruiken.

### Voor modellen met afstandsbediening

- Steek de stekker van de hoofdtelefoon/oortelefoon in de afstandsbediening.
- Sluit de hoofdtelefoon/oortelefoon stevig aan op de afstandsbediening. Een loszittende stekker kan ruis veroorzaken tijdens de weergave.

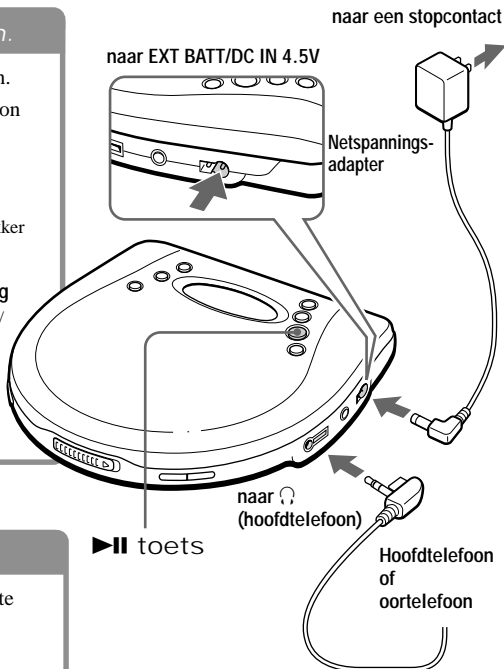

Een CD afspelen

## 2. Een CD inbrengen.

- 1 Verschuif OPEN om het deksel te openen.

OPEN  
schakelaar

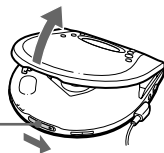

- 2 Leg de CD op de CD-lade en sluit het deksel.

Met het  
label naar  
boven

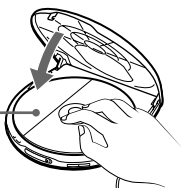

## 3. Een CD afspelen.

Druk op ▶||.

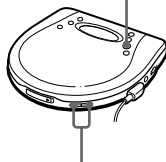

Regel het volume door op  
VOLUME + of - te drukken.

(wordt vervolgd)

Om	Druk
Weergave/pauze	▶
Stop	■/CHG*2
Het begin van het huidige muziekstuk te zoeken (AMS*1)	eenmaal snel op ◀◀*2
Het begin van vorige muziekstukken te zoeken (AMS)	herhaaldelijk op ◀◀*2
Het begin van het volgende muziekstuk te zoeken (AMS)	eenmaal snel op ▶▶*2
Het begin van volgende muziekstukken te zoeken (AMS)	herhaaldelijk op ▶▶*2
Snel achteruit te gaan	permanent op ◀◀*2
Snel vooruit te gaan	permanent op ▶▶*2

\*1 Automatic Music Sensor (Automatische muzieksensor)

\*2 Deze handelingen kunnen worden verricht in de weergave- en pauzestand.

## Betreffende het uitleesvenster

- Als u op ▶|| drukt na het vervangen van de CD of het uit- en aanschakelen van de CD-speler, verschijnen het totale aantal muziekstukken op de CD en de totale speelduur gedurende ongeveer 2 seconden.
- Tijdens de weergave verschijnt het nummer en de verstreken speelduur van het huidige muziekstuk.
- In de pauzestand knippert de verstreken speelduur.

## Als het volume niet kan worden verhoogd

- Staat AVLS op "LIMIT"? Zet AVLS op "NORM." Voor details, zie "Uw gehoor beschermen (AVLS)."
- Is de hoofdtelefoon/oortelefoon aangesloten op LINE OUT (OPTICAL)? Sluit hem aan op ☎ (hoofdtelefoon).

## De CD verwijderen

Verwijder de CD terwijl u in het midden op de lade drukt.

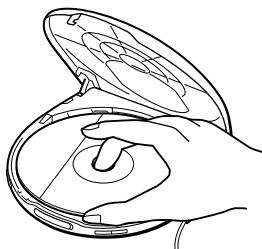



# Weergavemogelijkheden

Er zijn diverse weergavemogelijkheden met behulp van PLAY MODE en REPEAT/ENTER.

## PLAY MODE toets

Bij elke druk op de toets kan de weergavestand worden gewijzigd.

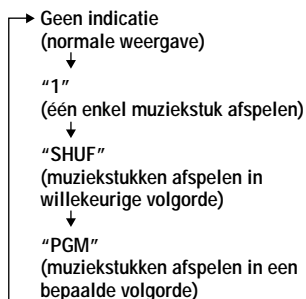

## REPEAT/ENTER toets

### REPEAT

U kunt de weergave herhalen die is geselecteerd met behulp van PLAY MODE.

### ENTER

U kunt muziekstukken selecteren voor de PGM weergavestand.

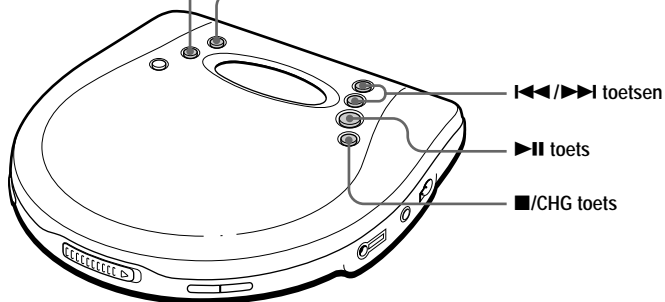

(wordt vervolgd)

---

## Muziekstukken herhaaldelijk afspelen (Repeat play)

Muziekstukken kunnen herhaaldelijk worden afgespeeld in de normale, enkele, willekeurige en geprogrammeerde weergavestand.

---

**Druk tijdens de weergave op REPEAT/  
ENTER.**



---

### Opmerking betreffende ◀◀/▶▶

Tijdens herhaalde weergave kunt u het eerste muziekstuk na het laatste muziekstuk zoeken door herhaaldelijk op ▶▶ te drukken. U kunt ook het laatste muziekstuk na het eerste muziekstuk zoeken door herhaaldelijk op ◀◀ te drukken.

---

## Eén enkel muziekstuk afspelen (Single play)

**Druk tijdens de weergave herhaaldelijk  
op PLAY MODE tot "1" verschijnt.**

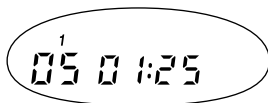

---

## Muziekstukken in willekeurige volgorde afspelen (Shuffle play)

**Druk tijdens de weergave herhaaldelijk  
op PLAY MODE tot "SHUF" verschijnt.**



## Muziekstukken afspelen in een bepaalde volgorde (PGM play)

U kunt de CD-speler programmeren om tot 64 muziekstukken in een bepaalde volgorde af te spelen.

- 1** Druk tijdens de weergave herhaaldelijk op PLAY MODE tot "PGM" verschijnt.



- 2** Druk op ◀◀ of ▶▶ om een muziekstuk te kiezen.

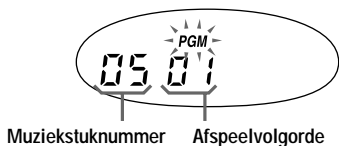

- 3** Druk REPEAT/ENTER snel in (minder dan 0,5 seconde) om de gekozen track in te voeren.

"00" verschijnt en de afspeelvolgorde verhoogt met één.



- 4** Herhaal stap 2 en 3 om de muziekstukken in uw favoriete volgorde te selecteren.

- 5** Druk op ▶▶ of hou REPEAT/ENTER ingedrukt tot de weergave start.

Het programma controleren

### Tijdens het programmeren:

Druk voor stap 5 herhaaldelijk op REPEAT/ENTER.

### Tijdens PGM play:

Druk herhaaldelijk op PLAY MODE tot "PGM" knippert en druk vervolgens op REPEAT/ENTER.

Bij elke druk op REPEAT/ENTER verschijnt het muziekstuknummer.

### Opmerkingen

- Na het invoeren van het 64e muziekstuk in stap 3, verschijnt het eerst geselecteerde muziekstuk in het uitleesvenster.
- Als u meer dan 64 muziekstukken selecteert, worden de eerst geselecteerde muziekstukken gewist.

## G-PROTECTION functie

De G-PROTECTION functie werd ontwikkeld voor optimale bescherming tegen verspringen van het geluid tijdens het joggen. Deze functie biedt meer bescherming tegen schokken dan de traditionele functie.

Zet G-PROTECTION (onder het deksel) op "ON."



Tijdens het joggen moet u erop letten dat u uw CD-speler met de OPEN schakelaar naar boven toe houdt.

### De functie G-PROTECTION afzetten

Zet G-PROTECTION op "OFF."

#### Opmerking

Het is mogelijk dat het geluid verspringt wanneer:

- de CD-speler continu wordt blootgesteld aan sterkere schokken dan verwacht of
- een vuile of gekraste CD wordt afgespeeld.

## Bass-geluid versterken (SOUND)

U kunt genieten van een extra vol bass-geluid.

Druk op SOUND om "BASS ■" of "BASS ■■■" te selecteren.

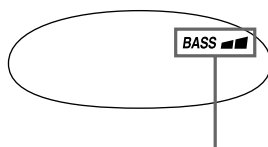
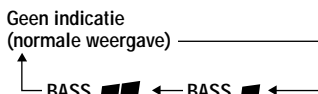

De geselecteerde weergavestand verschijnt.

"BASS ■■■" versterkt lage tonen meer dan "BASS ■".

### Voor de modellen geleverd met afstandsbediening RM-CD15L/CD16EL

Bij elke druk op SOUND op de CD-speler verandert de indicatie in het uitleesvenster op de afstandsbediening als volgt:

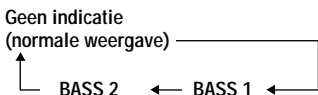

#### Opmerking

Als het geluid vervormd is bij gebruik van de SOUND functie, moet u het volume lager zetten.

## Uw gehoor beschermen (AVLS)

De AVLS (Automatic Volume Limiter System) functie beperkt het maximum volume om uw gehoor te beschermen.

### Zet AVLS op "LIMIT."

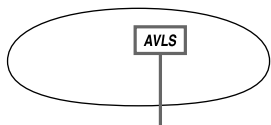

Knippert wanneer het volume een bepaald niveau overschrijdt.

### De AVLS functie uitschakelen

Zet AVLS op "NORM."

## De bedienings- elementen vergrendelen (HOLD)

U kunt het toestel beveiligen tegen ongewenste bediening.

### Schuif HOLD in de richting van het pijltje.



Verschijnt wanneer de HOLD functie werkt.

De HOLD-functie werkt zowel op de CD-speler als op de afstandsbediening. Wanneer HOLD op de afstandsbediening af staat, kan de CD-speler nog altijd met de afstandsbediening worden bediend.

### De bedieningselementen ontgrendelen

Schuif HOLD in de tegengestelde richting van het pijltje.

### Voor de modellen geleverd met afstandsbediening RM-CD15L/ CD16EL

"HOLD" verschijnt niet in het uitleesvenster op de afstandsbediening, ook al werkt de HOLD functie.

---

## De pieptoon uitschakelen

U kunt de pieptoon uitschakelen die weerklinkt in de hoofdtelefoon/oortelefoon bij het bedienen van uw CD-speler.

---

**1 Koppel de spanningsbron (netspanningsadapter, oplaadbare batterijen of droge batterijen) los van de CD-speler.**

---

**2 Sluit de spanningsbron aan terwijl u ■/CHG op de CD-speler of ■ op de afstandsbediening ingedrukt houdt.**

---

### De pieptoon aanzetten

Verwijder de spanningsbron en sluit vervolgens de spanningsbron aan zonder ■/CHG of ■ in te drukken.

---

## De LCD-verlichting uitschakelen

**(alleen voor model geleverd met afstandsbediening RM-CD16EL)**

Wanneer het toestel werkt op droge of oplaadbare batterijen, werkt de LCD-verlichting ongeveer 5 seconden telkens wanneer een toets wordt ingedrukt. U kunt de verlichting echter afzetten om de batterijen te sparen.

---

**1 Haal de oplaadbare of droge batterijen uit de CD-speler.**

---

**2 Plaats de batterijen terug terwijl u PLAY MODE ingedrukt houdt.**

---

### De LCD-verlichting aanzetten

Verwijder de batterijen en plaats ze terug zonder PLAY MODE ingedrukt te houden.

### Betreffende de LCD-verlichting

De LCD-verlichting staat altijd aan wanneer het toestel werkt op netstroom of een autobatterij.

## Aansluiting op een stereo-installatie

U kunt CD's beluisteren via een stereo-installatie en CD's opnemen op cassette en MiniDisc. Meer details vindt u in de gebruiksaanwijzing van het aangesloten toestel.

Zet eerst alle aangesloten toestellen af alvorens aansluitingen te verrichten.

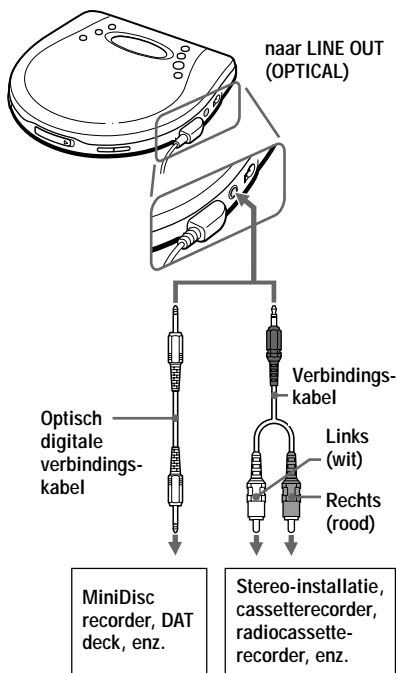

## Opmerkingen

- Voor u een CD afspeelt moet u het volume van het aangesloten toestel verlagen om te voorkomen dat de aangesloten luidsprekers worden beschadigd.
- Gebruik de netspanningsadapter om op te nemen. Wanneer u hiervoor oplaadbare of droge batterijen gebruikt, kunnen die tijdens het opnemen uitgeput raken.
- Regel het volume van het aangesloten toestel zodanig dat het geluid niet is vervormd.

## Bij gebruik van de verbindingkabel

Als het geluid vervormd is, sluit het toestel dan aan op de  $\square$  aansluiting.

## Bij gebruik van een optisch digitale verbindingkabel

Om een CD op te nemen op een MiniDisc, DAT, enz., moet de CD-speler eerst in de pauzeestand worden gezet.

## Betreffende de G-PROTECTION en SOUND functies bij gebruik van een verbindingkabel of optisch digitale kabel

- Zet de G-PROTECTION schakelaar op "OFF" om CD-geluid van hoge kwaliteit op te nemen.
- De SOUND functie werkt alleen voor het geluid dat wordt uitgevoerd via  $\square$  en niet voor het geluid dat wordt uitgevoerd via LINE OUT (OPTICAL).

(wordt vervolgd)

**Betreffende Joint Text (CD-  
tekstkopieerfunctie)**

Met Joint Text kunt u de disc- en muziekstuknamen van CD's met CD-tekstinformatie kopiëren. Door een Sony MD Walkman (MZ-R90/R91/R900) die compatibel is met Joint Text aan te sluiten op deze CD-speler, kunt u de CD-tekst tijdens het opnemen kopiëren op een MD. Hiervoor moet u gebruik maken van een optisch-digitale verbindingkabel (POC-15B of ander type, niet meegeleverd) en de RK-TXT1 CD-tekstverbindingkabel (niet meegeleverd). Meer details vindt u in de gebruiksaanwijzing van de MD Walkman.



## ► Een spanningsbron aansluiten

U kunt de volgende spanningsbronnen gebruiken:

- oplaadbare batterijen
- netspanningsadapter (zie “Een CD afspelen”)
- LR6 (AA) alkalinebatterijen

Voor de levensduur van batterijen en de laadduur van oplaadbare batterijen, zie “Technische gegevens”.

## Gebruik van oplaadbare batterijen

Laad oplaadbare batterijen altijd op vooraleer u ze de eerste maal gebruikt. De volgende oplaadbare batterijen zijn geschikt voor uw CD-speler.

- NC-WMAA
- NH-WM2AA

### 1 Open het deksel van het batterijvak.

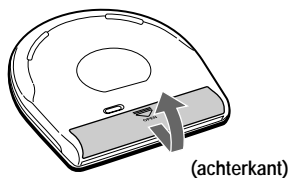



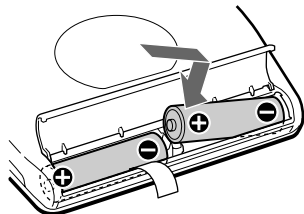

### 2 Plaats twee oplaadbare batterijen, hou daarbij rekening met de aanduiding ⊕ op het schema in het batterijvak en sluit vervolgens het deksel.

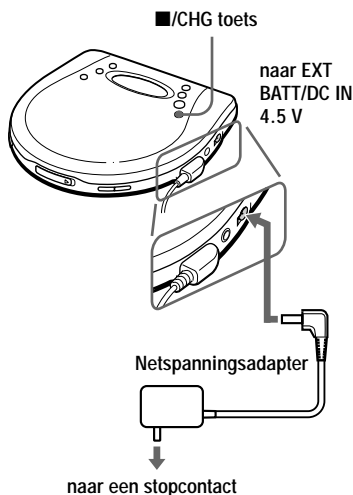

### 3 Sluit de netspanningsadapter aan op EXT BATT/DC IN 4.5 V van uw CD-speler en een stopcontact, en druk vervolgens op ■/CHG om het laden te starten.

Maak gebruik van een verloopstekker als de stekker niet in het stopcontact past.



De CD-speler laadt de batterijen op. De “CHG” indicator in het uitleesvenster gaat aan en de indicatorsegmenten  lichten achtereenvolgens op. Wanneer de batterijen volledig zijn opgeladen, gaan de “CHG” en  indicators uit. Als u na het laden op ■/CHG drukt, knippert de indicator  en verschijnt “Full” in het uitleesvenster.

### 4 Koppel de netspanningsadapter los.

(wordt vervolgd)

## Gebruik van oplaadbare batterijen

### De oplaadbare batterijen verwijderen

Verwijder de batterijen zoals hieronder afgebeeld.

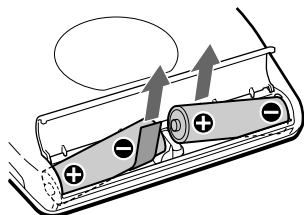

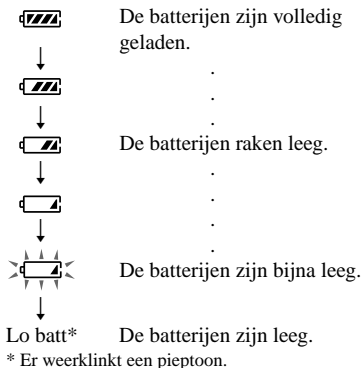

### Wanneer moet u oplaadbare batterijen laden?

U kunt de resterende batterijlading controleren in het uitleesvenster.



Om de originele batterijcapaciteit lang te behouden, mag u de batterijen pas laden wanneer ze volledig uitgeput zijn.

### Opmerkingen

- De indicatorsegmenten  geven de resterende batterijlading bij benadering aan. Eén segment staat niet altijd voor een vierde van de batterijlading.
- Afhankelijk van de werksomstandigheden kunnen meer of minder indicatorsegmenten  oplichten.

### Wanneer oplaadbare batterijen vervangen?

Als de levensduur van de batterijen ongeveer is gehalveerd, moet u de oplaadbare batterijen vervangen door nieuwe.

### Opmerking betreffende oplaadbare batterijen

Een nieuwe batterij of een batterij die gedurende lange tijd niet werd gebruikt, kan pas helemaal worden opgeladen nadat ze een aantal maal is opgeladen en ontladen.

### Opmerking betreffende het transporteren van oplaadbare batterijen

Gebruik de meegeleverde batterijdraagtas om de batterijen te beschermen tegen onverwachte hitte. Als oplaadbare batterijen in contact komen met metalen voorwerpen, kan warmte worden geproduceerd of brand ontstaan door een kortsluiting.

### Het deksel van het batterijvak bevestigen

Als het deksel is losgekomen door een val, forceren, enz. kan het opnieuw worden aangebracht zoals hieronder staat afgebeeld.

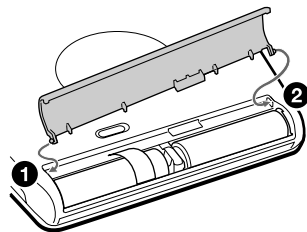

## Gebruik van droge batterijen

Gebruik alleen een van de volgende types droge batterijen voor uw CD-speler:

- LR6 (AA) alkalinebatterijen

### Opmerking

Verwijder altijd de netspanningsadapter wanneer u droge batterijen gebruikt.

### 1 Open het deksel van het batterijvak.

### 2 Breng twee LR6 (AA) batterijen en hou daarbij rekening met de aanduiding ⊕ op het schema in het batterijvak.

### De batterijen verwijderen

Verwijder de batterijen op dezelfde manier als oplaadbare batterijen.

### Wanneer moet u de batterijen vervangen?

U kunt de resterende batterijlading controleren in het uitleesvenster.

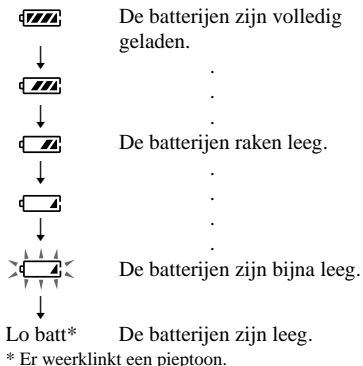

Wanneer de batterijen leeg zijn, moet u beide batterijen door nieuwe vervangen.

## Gebruik van de externe batterijhouder

U kunt de autonomie verlengen door oplaadbare of droge batterijen in de CD-speler te plaatsen en de externe batterijhouder aan te brengen.

De batterijen in de CD-speler en de externe batterijhouder ontladen tegelijkertijd.

### Opmerkingen

- Koppel de netspanningsadapter los bij het aansluiten van de externe batterijhouder.
- Wanneer u oplaadbare batterijen en droge batterijen samen gebruikt om de autonomie te verlengen, gebruik dan uitsluitend volledig opgeladen oplaadbare batterijen en nieuwe droge batterijen.

### 1 Ontgrendel het deksel van de externe batterijhouder en plaats twee LR6 (AA) alkalinebatterijen waarbij u rekening houdt met de aanduiding ⊕ op het schema aan de buitenkant van de externe batterijhouder, en sluit vervolgens het deksel van de externe batterijhouder.

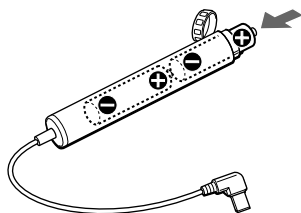

(wordt vervolgd)

## 2 Sluit de externe batterijhouder aan op de CD-speler.

Met de ▲ kant omlaag

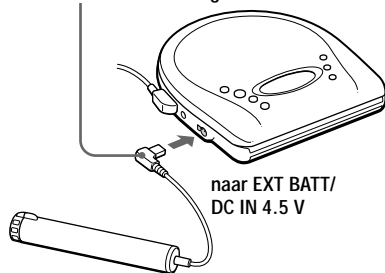

## Opmerkingen betreffende spanningsbronnen

Koppel alle spanningsbronnen los wanneer de CD-speler niet wordt gebruikt.

### Betreffende de netspanningsadapter

- Gebruik alleen de meegeleverde netspanningsadapter of de netspanningsadapter die vermeld staat onder “Meegeleverde/los verkrijgbare toebehoren”. Gebruik geen andere netspanningsadapter om te voorkomen dat de werking van het toestel wordt verstoord.

Polariteit van de stekker



- Trek voor het loskoppelen van de netspanningsadapter altijd aan de adapter zelf en nooit aan het snoer.
- Raak de netspanningsadapter niet aan met natte handen.

### Betreffende oplaadbare batterijen en droge batterijen

- Laad geen droge batterijen op.
- Gooi geen batterijen in het vuur.
- Draag geen batterijen samen met muntstukken of andere metalen voorwerpen. Wanneer de positieve en negatieve klemmen van de batterij per ongeluk in contact komen met metalen voorwerpen kan warmte worden geproduceerd.
- Meng geen oplaadbare batterijen met droge batterijen.
- Meng geen nieuwe batterijen met oude batterijen.
- Gebruik geen verschillende types batterijen samen.
- Verwijder de batterijen wanneer u het toestel gedurende lange tijd niet gebruikt.
- Mocht er batterijlekkage optreden, maak dan het batterijvak helemaal schoon voor u nieuwe batterijen plaatst. Indien er vloeistof op uw lichaam terecht komt, spoel dat dan grondig af.

## Voorzorgsmaatregelen

### Veiligheid

- Mocht er een klein voorwerp of vloeistof in de CD-speler terechtkomen, verbreek dan de aansluiting op het stopcontact en laat het toestel eerst door een deskundige nakijken alvorens het weer in gebruik te nemen.
- Steek geen vreemde voorwerpen in de DC IN 4,5 V (externe voedingsingang) aansluiting.

### De CD-speler

- Hou de lens van de CD-speler schoon en raak ze niet aan. Als u dit toch doet, kan de lens beschadigd en de werking van het toestel verstoord raken.
- Plaats geen zware voorwerpen op de CD-speler. De CD-speler en de CD kunnen hierdoor worden beschadigd.
- Zet de CD-speler niet op een plek waar hij is blootgesteld aan warmtebronnen, direct zonlicht, overdreven stof of zand, vocht, regen, mechanische schokken, oneffenheden of in een auto met gesloten ruiten.
- Als de CD-speler de radio- of televisieontvangst stoort, moet u de speler afzetten en verder van de radio of de televisie af zetten.
- Discs met afwijkende vormen (b.v. hart, vierkant, ster) kunnen niet met deze CD-speler worden afgespeeld. Indien u dat toch doet, kan de CD-speler worden beschadigd. Gebruik geen dergelijke discs.

### Behandeling van CD's

- Neem een CD altijd vast aan de rand en raak nooit het oppervlak aan.
- Kleef geen papier noch kleefband op een CD.

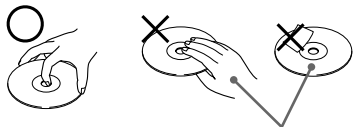

Niet zo

- Stel de CD niet bloot aan directe zonnestraling of warmtebronnen zoals heteluchtkanalen, en laat hem ook niet achter in een auto die in de volle zon geparkeerd staat.

### Hoofdtelefoon/oortelefoon

#### Verkeersveiligheid

Draag geen hoofdtelefoon als u een auto of enig ander voertuig bestuurt en evenmin op de fiets. Dit kan leiden tot gevaarlijke verkeerssituaties en is in veel landen wettelijk verboden. Het kan bovendien gevaarlijk zijn muziek met een hoog volume te beluisteren als u zich op straat bevindt, vooral op oversteekplaatsen. Let altijd heel goed op in potentieel gevaarlijke situaties en zet eventueel het toestel af.

#### Vorkom oorletsel

Zet de muziek in de hoofdtelefoon/oortelefoon niet te hard. Oorspecialisten adviseren tegen het voortdurend en zonder onderbreking beluisteren van harde muziek. Hoort u een hoog geluid in uw oren, draai dan het volume omlaag of zet het toestel af.

#### Hou rekening met anderen

Houd de geluidsterkte op een redelijk niveau. U kunt dan geluiden van buitenaf nog steeds horen terwijl u tegelijkertijd rekening houdt met de mensen om u heen.



## Onderhoud

### De behuizing reinigen

Reinig de behuizing van de speler met een zachte doek die lichtjes is bevochtigd met water of een mild schoonmaakmiddel. Gebruik geen alcohol, benzine of thinner.

## Verhelpen van storingen

Als het probleem na het uitvoeren van de onderstaande controles blijft bestaan, neem dan contact op met uw plaatselijke Sony dealer.

Symptoom	Oorzaak en/of oplossingen
Het volume verhoogt niet, ook al drukt u herhaaldelijk op de VOLUME + toets.	<ul style="list-style-type: none"><li>→ Zet de AVLS schakelaar op "NORM." (pagina 13)</li><li>→ De hoofdtelefoon/oortelefoon is aangesloten op LINE OUT (OPTICAL). Sluit hem aan op  (hoofdtelefoon). (pagina 7)</li></ul>
Het volume kan niet worden geregeld.	<ul style="list-style-type: none"><li>→ De hoofdtelefoon/oortelefoon is aangesloten op LINE OUT (OPTICAL). Sluit hem aan op  (hoofdtelefoon). (pagina 7)</li></ul>
Geen geluid noch ruis is hoorbaar.	<ul style="list-style-type: none"><li>→ Steek de stekkers goed vast. (pagina 7)</li><li>→ De stekkers zijn vuil. Maak de stekkers regelmatig schoon met een droge doek.</li></ul>
De speelduur is te kort bij gebruik op droge batterijen.	<ul style="list-style-type: none"><li>→ Controleer of u alkalinebatterijen en geen mangaanbatterijen gebruikt. (pagina 19)</li><li>→ Vervang de batterijen door nieuwe LR6 (AA) alkalinebatterijen. (pagina 19)</li></ul>
De speelduur is te kort bij gebruik op oplaadbare batterijen.	<ul style="list-style-type: none"><li>→ Laad en ontlad de oplaadbare batterijen enkele keren. (pagina 17, 18)</li></ul>
Wanneer u op  drukt, verschijnt "Lo batt" of "00" in het uitleesvenster. De CD speelt niet.	<ul style="list-style-type: none"><li>→ De oplaadbare batterijen zijn helemaal leeg. Controleer de batterijen. (pagina 17, 18)</li><li>→ Vervang de batterijen door nieuwe LR6 (AA) alkalinebatterijen. (pagina 19)</li></ul>
"HI dc In" verschijnt in het uitleesvenster.	<ul style="list-style-type: none"><li>→ Gebruik uitsluitend de netspanningsadapter of de batterijkabel die vermeld staat onder "Meegeleverde/los verkrijgbare toebehoren". (pagina 26)</li><li>→ Koppel alle spanningsbronnen los en plaats vervolgens de batterijen terug of sluit de netspanningsadapter weer aan. (pagina 7, 17 - 19)</li></ul>
De CD speelt niet of "no dISC" verschijnt in het uitleesvenster wanneer een CD is ingebracht.	<ul style="list-style-type: none"><li>→ De toetsen zijn vergrendeld. Schuif de HOLD schakelaar achteruit. (pagina 13)</li><li>→ De CD is vuil of beschadigd. (pagina 21)</li><li>→ Controleer of de CD is ingebracht met het label naar boven. (pagina 7)</li><li>→ Er is condensvorming opgetreden. Wacht enkele uren tot het condensvocht is verdampt.</li><li>→ Sluit het deksel van het batterijvak stevig. (pagina 17)</li><li>→ Controleer of de batterijen correct zijn geplaatst. (pagina 17 - 19)</li><li>→ Sluit de netspanningsadapter stevig aan op een stopcontact. (pagina 7)</li></ul>
"Hold" verschijnt in het uitleesvenster als u een toets indrukt, en de CD speelt niet.	<ul style="list-style-type: none"><li>→ De toetsen zijn vergrendeld. Schuif de HOLD schakelaar achteruit. (pagina 13)</li></ul>

Symptoom	Oorzaak en/of oplossingen
Bij opname met optisch digitale verbinding kan het muziekstuknummer niet correct worden opgenomen.	<ul style="list-style-type: none"> <li>→ Neem het muziekstuknummer opnieuw op met een MiniDisc recorder, DAT recorder, enz. (pagina 15)</li> <li>→ Raadpleeg de gebruiksaanwijzing van het opnametoestel. (pagina 15)</li> </ul>
De CD-speler begint niet op te laden.	<ul style="list-style-type: none"> <li>→ Druk in de stopstand op ■/CHG. (pagina 17)</li> </ul>
De weergave begint vanaf het punt waar ze werd gestopt. (hervatfunctie)	<ul style="list-style-type: none"> <li>→ De hervatfunctie werkt. Om de weergave te starten vanaf het eerste muziekstuk opent u het deksel van de CD-speler of koppelt u alle spanningsbronnen los en plaatst u vervolgens de batterijen terug of sluit de netspanningsadapter weer aan. (pagina 7, 17 - 19)</li> </ul>

# Technische gegevens

## System

Compact disc digital audiosysteem

## Laserdiode-eigenschappen

Materiaal: GaAlAs

Golflengte:  $\lambda = 780$  nm

Emissieduur: continu

Laseruitgangsvermogen: minder dan 44,6  $\mu$ W

(Deze waarde voor het uitgangsvermogen is gemeten op een afstand van 200 mm van het levensoppervlak van het optische blok met een opening van 7 mm).

## D-A omzetting

1-bit quartz time-axis control

## Frequentiebereik

20 - 20 000 Hz  $\pm 1$  dB (volgens EIAJ CP-307)

## Uitgangsniveau (bij een ingangsniveau van 4,5 V)

Lijnuitgang (stereo miniaansluiting)

uitgangsniveau 0,7 V rms bij 47 k $\Omega$ .

Aanbevolen belastingsimpedantie 10 k $\Omega$

Oortelefoon (stereo miniaansluiting)

ong. 5 mW + ong. 5 mW bij 16  $\Omega$

Optisch digitale uitgang (optische aansluiting)

Uitgangsniveau: -21 - -15 dBm

Golflengte: 630 - 690 nm piek

## Voeding

Controleer de gebiedscode in de linker bovenhoek van de streepjescode op de verpakking.

- Twee Sony NC-WMAA oplaadbare batterijen: 2,4 V DC
- Sony NH-WM2AA oplaadbare batterijen: 2,4 V DC
- Twee LR6 (AA) batterijen: 3 V DC
- Netspanningsadapter (DC IN 4.5 V aansluiting):  
U2/U/CA2/E92/MX2/TW2/BR3 model: 120 V, 60 Hz  
CED/CET/CEW/CEX/CE7/EE/EE1/E13/G5/G6/G7/G8/BR1 model: 220 - 230 V, 50/60 Hz  
CEK/3CE7 model: 230 - 240 V, 50 Hz  
AU2 model: 240 V, 50 Hz  
JE.W/E33/EA3 model: 100 - 240 V, 50/60 Hz  
HK2 model: 220 V, 50/60 Hz  
AR1/CNA model: 220 V, 50 Hz



## Levensduur batterijen\* (bij benadering in uren)

(met de CD-speler op een effen en stevige ondergrond)

De speelduur hangt af van de manier waarop de CD-speler wordt gebruikt.

Met	Met de functie G-PROTECTION aan uit	
Twee NC-WMAA (ong. 3 uur geladen**)	10	8
NH-WM2AA (ong. 5 uur geladen**)	22	20
Twee Sony alkalinebatterijen LR6(SG)	38	34
Vier Sony alkalinebatterijen LR6(SG)	86	76
Twee oplaadbare batterijen NC-WMAA en twee Sony alkalinebatterijen LR6(SG)	50	44
Oplaadbare batterijen NH-WM2AA en twee Sony alkalinebatterijen LR6(SG)	64	54

\* Meetwaarde volgens EIAJ (Electronic Industries Association of Japan).

\*\* De laadduur hangt af van de manier waarop de oplaadbare batterij wordt gebruikt.

## Werkings temperatuur

5°C - 35°C

## Afmetingen (b/h/d) (zonder uitstekende onderdelen en bedieningselementen)

ong. 131,6 × 25,5 × 140,9 mm

## Gewicht (zonder toebehoren)

ong. 193 g

Wijzigingen in ontwerp en technische gegevens voorbehouden zonder voorafgaande kennisgeving.

## Meegeleverde/los verkrijgbare toebehoren

### Meegeleverde toebehoren

De gebiedscode van het toestel staat vermeld in de linker bovenhoek van het etiket met de streepjescode op de verpakking.

- Netspanningsadapter (1)
- Hoofdtelefoon/oortelefoon met afstandsbediening (1)
- Oplaadbare batterijen (2)
- Batterijdraagtas (1)
- Draagtas (1)\*<sup>1</sup>
- Externe batterijhouder (1)
- Verloopstekker (1)\*<sup>2</sup>

\*<sup>1</sup> Niet meegeleverd met modellen CA2, CED, G8, CEK, CEX en EE1

\*<sup>2</sup> Meegeleverd met modellen JE.W en E33

### Los verkrijgbare toebehoren

Netspanningsadapter	AC-E45HG
Actieve luidsprekers	SRS-Z1 SRS-Z500
Autobatterijkabel	DCC-E345
Autobatterijkabel met auto-aansluitset	DCC-E34CP
Auto-aansluitset	CPA-9C
Verbindingskabel	RK-G129 RK-G136
Optisch digitale verbindingkabel	POC-15B POC-15AB
CD-tekstverbindingskabel	RK-TXT1
Oplaadbare batterij	NH-WM2AA
Oortelefoon	MDR-E848LP MDR-EX70LP
Hoofdtelefoon	MDR-A44L MDR-A110LP

### Aansluiting van een los verkrijgbare hoofdtelefoon/oortelefoon op de meegeleverde afstandsbediening

Gebruik uitsluitend een hoofdtelefoon met stereo ministekker. Een hoofdtelefoon met microstekker is niet geschikt.

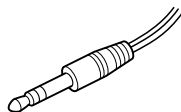

Stereo ministekker

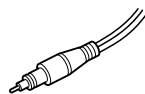

Microstekker

Het kan zijn dat uw dealer niet alle bovengenoemde toebehoren levert. Vraag uw dealer om meer informatie over verkrijgbare toebehoren.



<http://www.world.sony.com/>

Sony Corporation Printed in Malaysia