

Portable CD Player

使用說明書

關於區域碼

您所購買唱機的區域碼是標示在包裝箱上條型碼標籤的左上方。關於唱機的附件，請查對您的唱機型號的區域碼並參考本說明書末端的“附件”欄。



D-E220
D-E221

Sony Corporation ©2001

一部分國家對於本產品的電源用電池可能規定有處置的標準。請洽詢當地有關當局。

隨即播放 CD！

如果現在馬上要播放CD，即請選用家用電源操作您的CD唱機。其它可利用的二種電源如下：乾電池（參閱反面的“電源”）和汽車電池。

1 連接

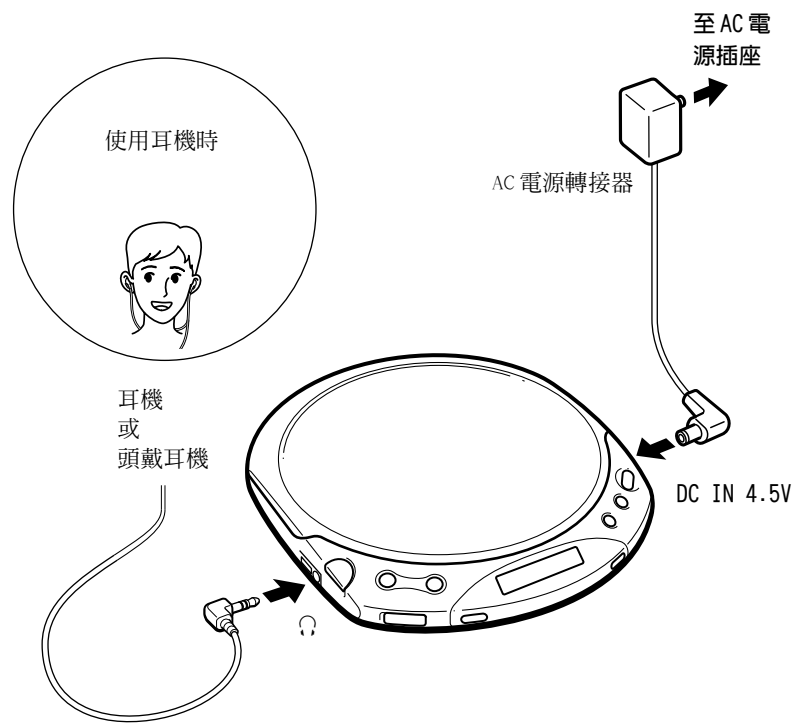

- ① 按壓 OPEN 鍵以打開機蓋。
- ② 把 CD 放入轉盤的樞軸。
- ③ 關上蓋子。

3 放音

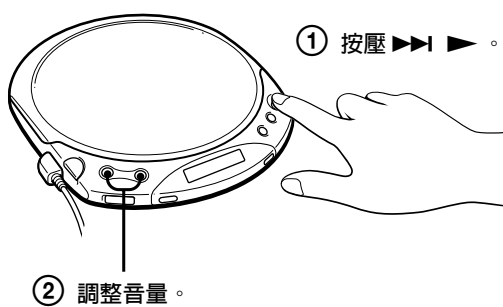

要停止放音時，請按壓 ■/CHG。

要	請按下
找出現在放音中曲子的開頭(AMS*)	◀◀ 一次
找出其前曲子的開頭(AMS)	◀◀ 反復地按下
找出一首曲子的開頭(AMS)	▶▶ 一次
找出其後曲子的開頭(AMS)	▶▶ 反復地按下
快進	▶▶▶▶ 按住
快退	◀◀◀◀ 按住

* AMS= 自動音樂感應器

要卸下 CD 時
請按著樞軸取出 CD。

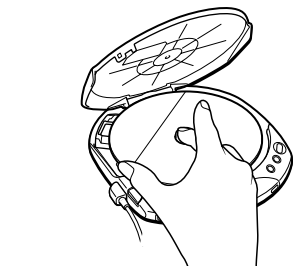

顯示器須知

- 按下 ▶▶▶▶ 時，CD 中的總曲數和總放音時間即出現顯示。
- 放音中，將顯示現在放音中曲子的曲號和已播放經過時間。

拿 CD 時須知

- 為保持 CD 清潔，請拿 CD 邊緣。不要接觸唱碟表面。
- 請勿在 CD 上面貼紙條或黏膠帶。
- 別讓 CD 暴露於直射陽光下或如熱氣管等熱源處。也不可把 CD 放置在停放在炎陽下的汽車中。

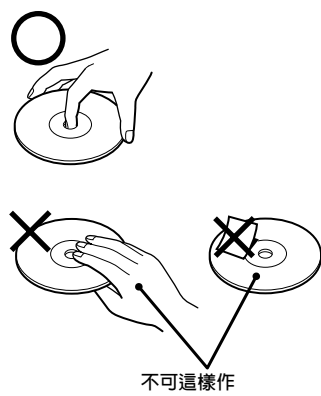

不可這樣作

▶ 其他操作

選擇放音模式

您能享受下列五種放音模式：
“正常放音”，“反復播放—所有的曲子”，“播放單首曲子”，“反復播放—單首曲子”和“任意順序反復播放”。

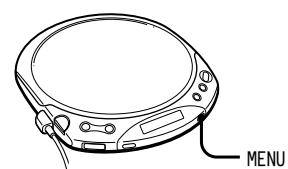

播放中請按下 MENU (項目單)。
每次按下此按鈕，顯示器中的放音模式指示即作如下變化：

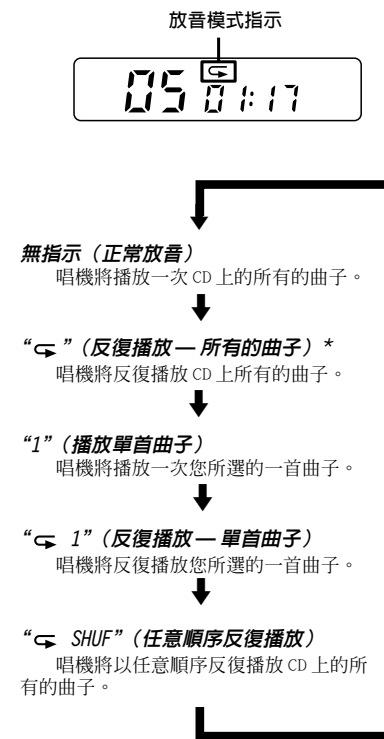

* 反復放音中，反復按 ▶▶▶▶ 便能在最後曲子之後找出第一首曲子。
也可反復按 ◀◀◀◀ 而在第一首曲子之後找出最後的曲子。

使用其他功能

使跳音保護性能達到最大效果 (ESP MAX)

標準的 ESP (電子防衝擊) 功能是雖發生衝擊也能利用一旦存儲下音樂數據而再播放的緩衝存儲器把跳音減到最小限度。
ESP MAX 系統是一項特別完善的技術。由於重量輕和改良的光學原件的抗衝擊性能，本機因此比傳統技術的 ESP 或 ESP* 更能迅速地分離跳音。
* 雖然 ESP MAX 能提供卓越的防護效果，有時仍可能發生跳音的。

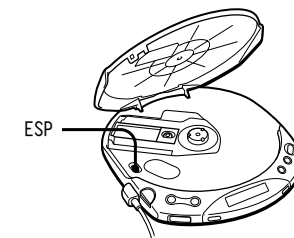

把 ESP 設定於“ON”。
顯示窗裡即出現“ESP”。

要釋放 ESP MAX 功能時，請把 ESP 設定於“OFF”。



- 註**
- 若唱機受到極大衝擊，則即使有 ESP MAX 功能也會使放音中途停止下來。
 - 在下列情況之下您將聽到噪音或跳音，即：
 - 播放一張骯髒的或有缺損的 CD，
 - 播放一張供聲音試驗用的 CD，或
 - 唱機受到連續震動時。

想聽更強有力的低音時 (Digital MEGA BASS)

能加強低音升壓聲。

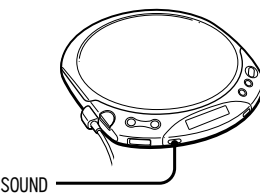

按 SOUND 以選擇“BASS ■”或“BASS ■■”。

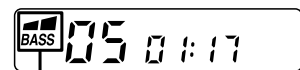
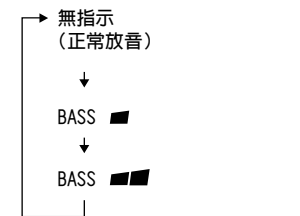

顯示所選聲模式

“BASS ■■” 增強低音效果大於 “BASS ■”。

- 註**
- 利用 SOUND (聲音) 功能時，如果聲音失真，即請調小音量。

要鎖定按鈕時

可以鎖定唱機以防意外的操作。

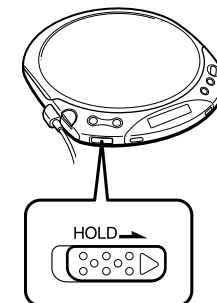

沿箭頭所指方向滑動 HOLD (保持)。
按下任何按鈕，都將在顯示器中出現“Hold”顯示而不能操作 CD 唱機。

要解開鎖定時，請相反著箭頭所指方向滑動 HOLD。

為了保護您的聽覺 (AVLS)

AVLS (自動音量限制器系統) 功能可以抑制最大的音量以保護您的聽覺。

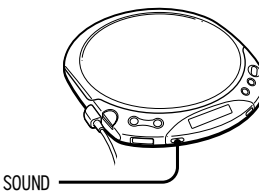

按住 SOUND (聲音) 至顯示器出現“AVLS” (自動音量限制系統) 的顯示。



您如果把音量調升到“3-”，便不能把音量調升到更大。

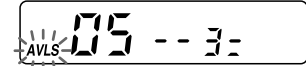

您如果要將音量調升到“3-”以上，請按住 SOUND 至顯示器中的“AVLS”消失顯示。

註

- 如果您同時使用聲音功能和 AVLS 功能，聲音便可能發生失真。此時，請調小一點兒音量。

連接到其他立體聲設備

可以通過別的立體聲設備去收聽 CD，或將 CD 錄到卡式磁帶上。詳細請參照其他設備的說明書。連接其他設備之前，一定請先關掉各個設備的電源開關。

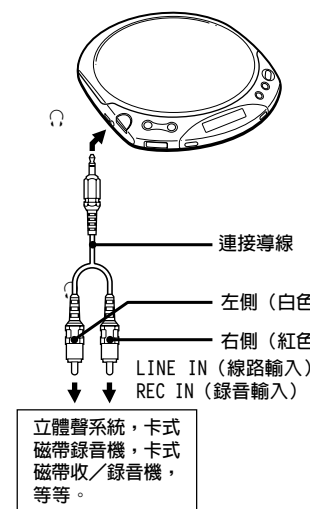

註

- 播放 CD 前，請先旋低所連接設備的音量，以免損壞連接著使用的揚聲器。
- 如果您調大音量超過“B-”，聲音可能會失真。

續反面 →

在汽車上播放 CD

如下圖所示，您也可在汽車裡使用 CD 唱機。

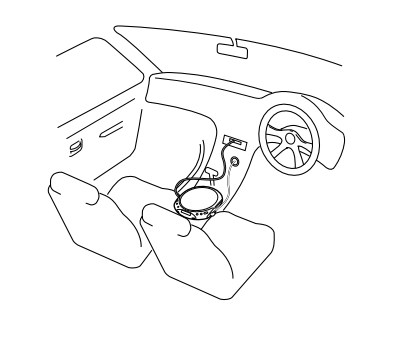

要把 CD 唱機連接到汽車卡帶唱座時，便須用下列附件：

- 汽車接線盒
- 汽車電池線

本 CD 唱機不能使用汽車安裝板。詳細請參照各附件的說明書。

註

- 不要把 CD 唱機放在汽車儀錶板上。
- 不要把 CD 唱機留在停放在炎陽下的汽車裡面。
- 如果聲音失真，即請按 SOUND（聲音）至顯示器中的 BASS 指示消失了顯示。
- 請利用 Sony 牌汽車接線盒以減少發生噪音。
- 限使用推獎附件表中所列的汽車電池線。若您使用任何其他汽車電池線，將可能發生冒煙，火災或故障。

點火開關功能（當使用汽車電池線時）

用此功能，則當您關掉了汽車引擎時，CD 唱機也自動地跟著停止下來（但在有些型式的汽車上，本功能は無效的）。

► 電源

使用乾電池

您的 CD 唱機限使用下列乾電池：

- LR6 (AA，3 號) 鹼電池

- 註**
- 使用乾電池時，一定請卸下 AC 電源轉接器。



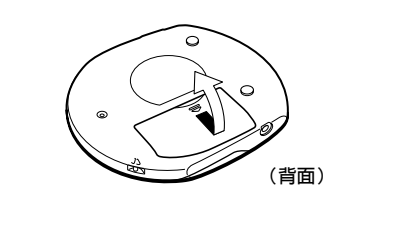

1 揭開電池室蓋。

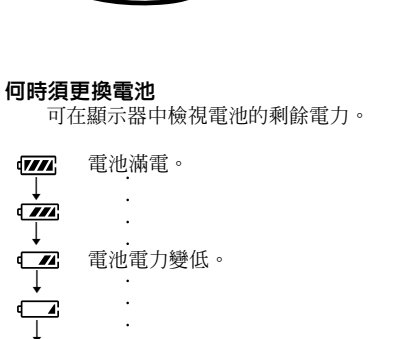
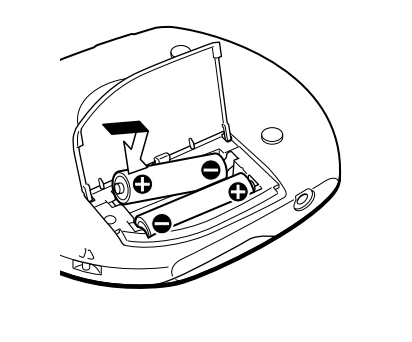



2 裝兩個 LR6（AA，3 號）鹼電池使⊕極對準電池室內的圖示。



何時須更換電池
可在顯示器中檢視電池的剩餘電力。

 電池滿電。
↓
 電池電力變低。
↓
 電池電力甚低。
↓
 Lo batt* 電池耗光。
* 嘟聲。

電池耗光時，請換兩個新電池。

- 註**
-  的指示段節指示剩餘電池電力。其一個段節不一定正確代表電池電力的四分之一。
- 根據操作條件， 的指示段節的使用時間可能增加或減少。

要安裝電池室蓋時

萬一電池室蓋因意外掉落機器或過分用力而脫落下來時，可按下列圖示把它裝回去。

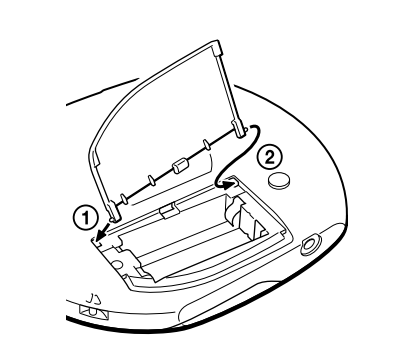

電池壽命（大約時數）(EIAJ*)
電池的壽命長短，視如果使用唱機而有出入。

	ESP OFF	ESP ON
兩個 Sony 鹼電池 LR6 (SG)	25	24

* EIAJ(Electronic Industries Association of Japan) 的標準測值。（當在平穩表面上使用機器時）

► 附加資訊

使用前須注意

安全須知

- 如有雜物或液體掉進機器內，請即拔下電源插頭並請持有資格者檢查過以後才可再操作使用。
- 不可在 DC 1N 4.5V（外部電源輸入）插孔內塞入任何物體。

電源須知

- 長期不使用唱機時，請卸下唱機上的所有電源。

AC 電源轉接器須知

- 限使用附帶的 AC 電源轉接器。如果您購入的唱機沒附帶轉接器，請選購用 AC-E45HG AC 電源轉接器。切勿使用其他 AC 電源轉接器。

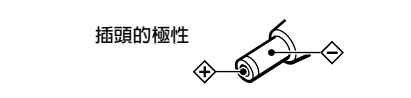

- 要拔下牆上插座上的 AC 電源轉接器時，請抓住轉接器本身拔，不可拉著電線部分拔。

乾電池須知

- 別把電池投入火中。
- 電池不要和硬幣等別的金屬小件混在一起攜帶。因為電池的+、-電極若與金屬件接觸，將會生熱造成危險。
- 別混用新、舊電池。
- 別混用不同類型的電池。
- 長時間不用電池時，請把它卸下保存。
- 電池發生漏液時，須即擦拭乾淨電池室內沾染的電解液，然後裝用新電池。萬一皮膚上沾染了漏液時，必須趕快洗淨。

CD 唱機須知

- CD 唱機的透鏡必須保持清潔，不要碰它以免沾污或損壞透鏡使 CD 唱機不能正常的操作。
- 不可在 CD 唱機上面堆放重物。因為機器和 CD 可能會被壓壞。
- 不要把 CD 唱機放置在靠近熱源，或可直接照射到陽光，多沙塵的地方，雨中或可受到機械衝擊，不水平的平面上，或緊閉門窗而停放在炎陽下的汽車中。
- 如果 CD 唱機的操作對收音機或電視的接收發生干擾現象時，即請關掉 CD 唱機或將其移離收音機或電視機。
- 使用 CD 唱機時，不可用布巾、毯子等包裹著機器以免發生故障或嚴重的意外。
- 本 CD 唱機不能用於播放不規則形（例如心形，方形，星形）的唱碟。若試圖那樣做，將可能損壞您的 CD 唱機。切勿使用該類唱碟。

頭戴耳機／耳機須知
路上安全

在駕駛汽車，騎單車、或操作任何機動車輛時，請不要用頭戴耳機／耳機收聽。因為有發生交通事故的危險。有些地區是禁止使用的。走路時，尤其是在橫越馬路時，如果用太大音量使用您的頭戴耳機也是有危險性的。

故在具有危險性的地方，必須特別留意四周或暫停使用。

防止損壞聽覺

避免用太大音量使用頭戴耳機／耳機。聽覺專家建議不要連續的，太大聲的使用耳機或延綿地播放收聽。尤其是有耳鳴經驗的人更應減小音量或不連續使用。

顧慮他人

請用適當的音量水平收聽。這不但可以同時聽到您周圍的動靜，而且不騷擾在您周圍的人。

保養

要清潔機殼時

請用柔軟布片蘸濕清水或溫和的洗滌劑溶液擦拭機殼。切勿使用酒精，油精或稀疏劑。

故障探尋

雖經檢查過下列各項而仍然不能解決問題時，即請洽詢附近的 Sony 銷售店。

機器中雖然裝了 CD，但不能播放或在顯示器中出現“no d1 5C”(無唱碟)。

- CD 太髒或損壞了。
- 裝上 CD，使貼標籤面朝上。
- 發生了水分凝凝。
- 放置機器數小時，等水分都蒸發乾了。
- 關好機蓋和電池室蓋。
- 確認電池是否裝得正確。
- 把 AC 電源轉接器確實地接插到牆上的電源插座。

按下▶▶▶▶▶時，顯示器中出現“00”片刻，然後消失顯示。CD 不放音。

- 乾電池耗完了電。更換一個新的LR6 (AA，3 號)鹼電池。

無聲，或可聽到噪聲。

- 連接穩固插頭。
- 插頭太髒。請定時地用乾燥軟布擦拭插頭。

顯示器中出現“Hi dc in”。

- 限使用附帶的 AC 電源轉接器或 AC-E45HG（無附帶）的 AC 電源轉接器。

按下按鈕時，顯示器中出現“Hold”。

- 按鈕都被鎖定了。請滑回 HOLD（保持）開關。

當按下一個按鈕時，顯示器即出現 本指示。

- 乾電池耗完了電。更換一個新的LR6 (AA，3 號)鹼電池。

電池壽命短。

- 使用了鋳電池。請改使用鹼電池。
- 更換新電池。

充電池是不能裝在本唱機的電池室裡面進行充電的。

- 本唱機並不具備給充電池進行充電的功能。

即使試圖旋大音量，而音量仍然被限制於某一定的水平。

- AVLS（自動音量限制系統）會限制住音量。請按住 SOUND 至顯示窗中的“AVLS”消失了顯示。

從停止點開始播放。

- 復位功能起了作用。請打開一下 CD 唱機的蓋子，或卸下全部的電源，然後再裝入電池或接插 AC 電源轉接器。

規格

CD 唱機

系統

小型唱碟數碼音頻系統

雷射器二種管特性

材料：砷鋁化鎵（GaAlAs）
波長：λ=780nm
發射期間：連續
雷射輸出：小於 44.6μW（本輸出值是在距離具有 7mm 光圈的光學拾音元件的物鏡表面 200mm 處測得的。）

校錯

Sony 超策略交叉隔行掃描黃片×射線碼

D-A（數／模）變換

1 比特石英時間軸控制

頻率響應

20～20 000Hz±1dB（用 EIAJ CP-307 測量）

輸出（4.5V 輸入電平時）

頭戴耳機（立體聲迷你插孔）
大約 12mW＋大約 12mW，16Ω（歐姆）

一般規格

電源

關於您所購機型的區域碼，請查看包裝箱上條型碼的左上角位置。

- 兩個 LR6（AA，3 號）電池：3V DC
- AC 電源轉接器（DC 1N 4.5V 插孔）：U/U2/CA2/E92/MX2/TW2/BR3 型號：120V，60Hz CED/CEX/CET/CEW/CE7/EE/EE1/E13/G5/G6/G7/G8/BR1 型號：220-230V，50/60Hz CEK/3CE7 型號：230-240V，50Hz AU2 型號：240V，50Hz JE.W/E33/EA3 型號：100-240V，50/60Hz HK2 型號：220V，50/60Hz AR1/CNA 型號：220V，50Hz

尺寸（寬／高／縱深）（不會突出部分和控制器）

大約 130.0×26.3×150.5mm

質量（不含附件）

大約 205g

操作溫度

5℃～35℃

附件

關於您所購機型的區域碼，請查看包裝箱上條型碼的左上角位置。

D-E220

頭戴耳機／耳機（1）

D-E221

AC 電源轉接器（1）

頭戴耳機／耳機（1）

設計和規格有所變更時，恕不另行奉告。

選購附件

汽車接線盒 CPA-9C

帶有汽車接盒的汽車電池導線 DCC-E34CP

汽車電池導線 DCC-E34S

有源揚聲器系統 SRS-A21

連接導線 RK-G129，RK-G136

AC 電源轉接器 AC-E45HG

立體聲頭戴耳機* MDR-EX70LP

- * 使用另購的耳機時，請僅採用帶有立體聲小型插孔的耳機。帶有微型插孔的耳機并不適用。

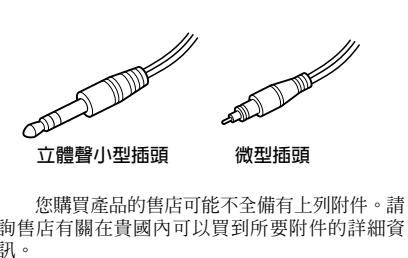

您購買產品的售店可能不全備有上列附件。請詢售店有關在貴國內可以買到所要附件的詳細資訊。