

Portable CD Player

Bruksanvisning

Områdeskod

Områdeskoden för det område där du köpt CD-spelaren finns uppe i vänstra sidan på kodetiketten på kartongen.

För information om medföljande tillbehör för CD-spelaren kontrollerar du först områdeskoden för din modell och ser sedan under "Tillbehör (medföljer/tillval)".



“WALKMAN” är ett varumärke som ägs av Sony Corporation.

D-CJ01

VARNING

För att undvika risk för brand eller elchock bör du se till att du inte utsätter enheten för regn eller fukt.

Placera enheten på en plats med god ventilation. Placera den inte i bokhyllan eller i ett skåp.

Täck inte över ventilationsöppningarna på stereon med tidningar, dukar, gardiner e.dyl., eftersom det kan förorsaka brand. Placera heller aldrig levande ljus ovanpå stereon.

Placera inte föremål fyllda med vätska, som till exempel vaser, ovanpå stereon, för att undvika risk för brand eller elektriska stötar.

I vissa länder finns system för insamling av kasserade batterier som används till den här produkten. Ta reda på vart du ska vända dig.

 CE-märket gäller enbart för produkter som saluförs inom EU.

Innehållsförteckning

Komma igång

Identifiera kontrollerna	4
--------------------------------	---

Uppspelning av en vanlig audio-CD eller MP3-filer

1. Ansluta CD-spelaren	7
2. Sätt i en CD-skiva	7
3. Spela upp en CD-skiva	7

Uppspelningsfunktioner

Spela upp spår upprepade gånger (Repeat play)	13
Spela upp alla filer i en vald mapp (mappuppspelning) (endast för CD-skivor med MP3-filer)	13
Spela upp ett enskilt spår (Single play)	13
Spela upp spår i slumpvis ordning (Shuffle play)	14
Spela upp alla filer i en vald mapp i slumpvis ordning (Folder shuffle play) (endast för CD-skivor med MP3-filer)	14
Spela upp spår i den ordning du själv vill (PGM play)	15

Tillgängliga funktioner

Funktionen G-PROTECTION	17
Visa CD-textinformation	17
Kontrollera återstående tid på CD-skivan och antalet återstående spår	18
Kontrollera informationen på en CD-skiva med MP3-filer	18
Förstärka basljudet (SOUND)	19
Skydda hörseln (AVLS)	20
Låsa kontrollerna (HOLD)	20
Stänga av ljudsignalen vid manövrering ...	21

Ansluta CD-spelaren

Ansluta ett stereosystem	22
--------------------------------	----

Ansluta en strömkälla

Använda uppladdningsbara batterier	23
Använda torrbatterier	25
Om strömkällor	25

Ytterligare information

Försiktighetsåtgärder	26
Underhåll	26
Felsökning	27
Specifikationer	30
Tillbehör (medföljer/tillval)	31
Om "MP3"	32
Om "ID3-taggar"	33

Identifiera kontrollerna

Mer information finns på sidorna inom parentes.

CD-spelare (framsida)

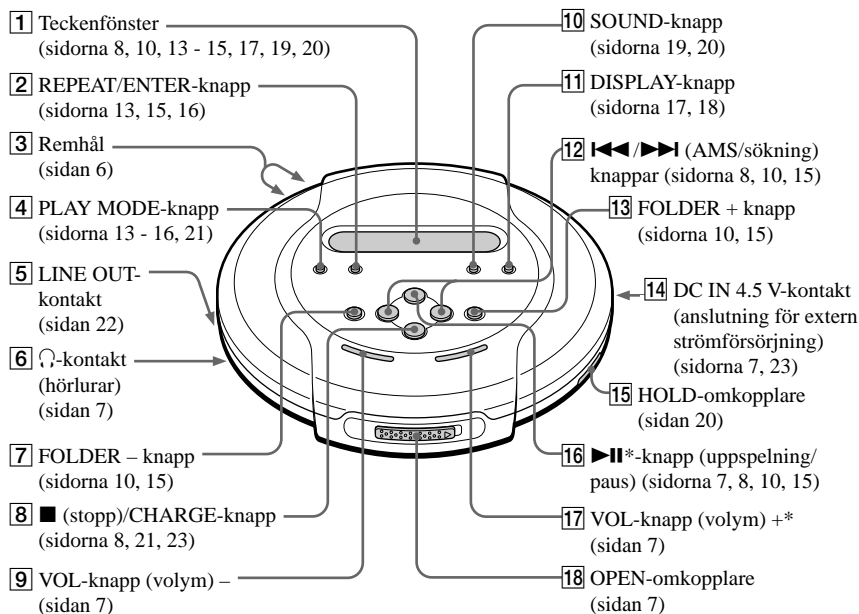

CD-spelare (insidan)

-
- 19 G-PROTECTION-omkopplare (sidan 17)
- 20 Batterifack (sidan 23)

*Knappen har en punkt du kan känna med fingret.

Fjärrkontroll (endast för de modeller som levereras med fjärrkontrollen RM-MC11EL)

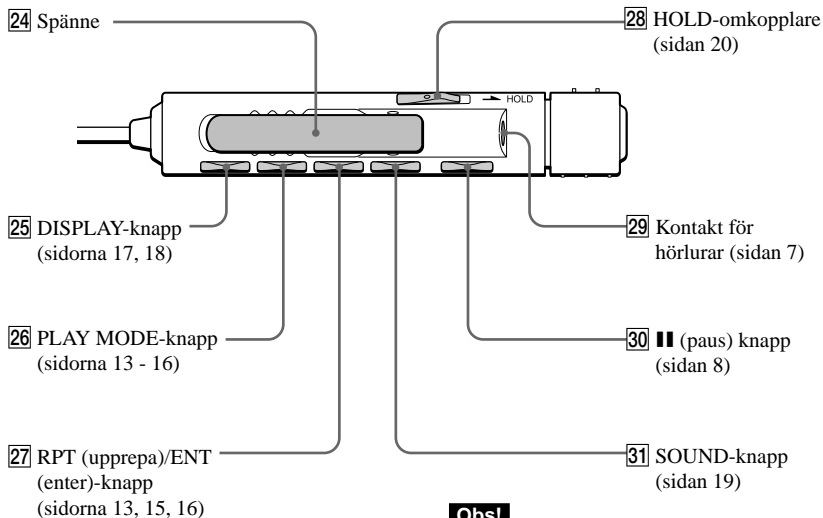
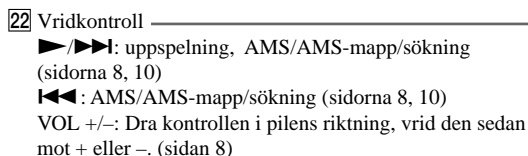
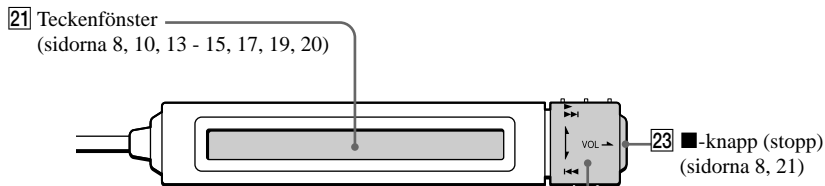

Obs!

Använd endast den medföljande fjärrkontrollen. Du kan inte styra denna CD-spelare med den fjärrkontroll som medföljer andra CD-spelare.

(Forts.)

Använda handremmen (endast för de modeller som levereras med handledsrem)

Om du vill bära med dig spelaren under ansträngande fysiska aktiviteter kan du använda handremmen.

- ① Trä handremmen genom remhålen på spelaren.

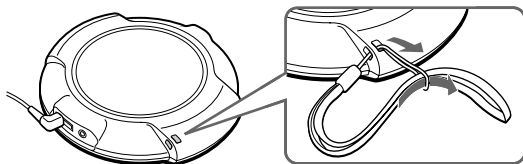

(undersidan)

- ② Trä in handen genom remmen och håll spelaren på något av de två sätt som visas nedan.

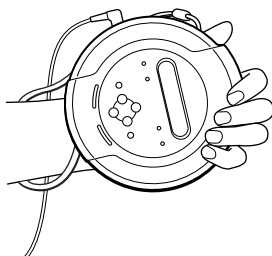
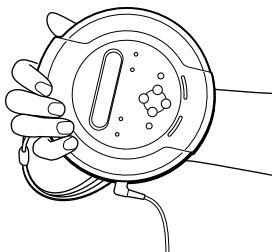

Uppspelning av en vanlig audio-CD eller MP3-filer

Som strömkälla kan du också använda uppladdningsbara batterier eller torrbatterier.

1. Ansluta CD-spelaren.

- 1 Anslut AC-adaptern.
- 2 Anslut hörlurarna/öronsnäckorna.

För modeller som levereras med fjärrkontroll

- Anslut hörlurarnas/öronsnäckornas kontakt till fjärrkontrollen.
- Anslut hörlurarna/öronsnäckorna ordentligt till fjärrkontrollen.
En glappande anslutning kan orsaka störande ljud under uppspelning.

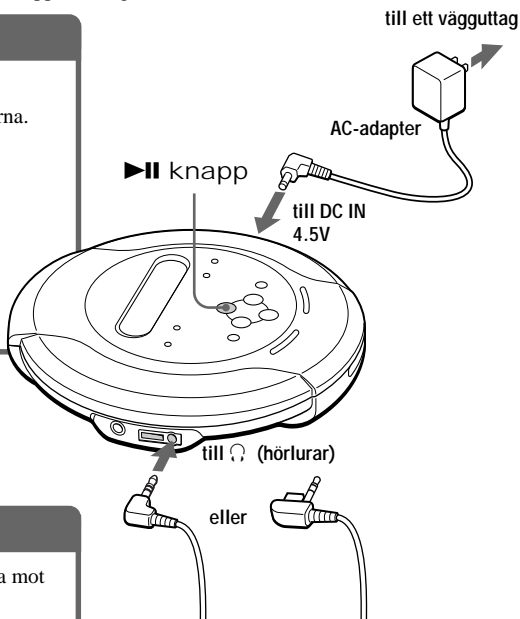

Uppspelning av en vanlig audio-CD eller MP3-filer

2. Sätt i en CD-skiva.

- 1 Öppna luckan genom att skjuta mot OPEN.

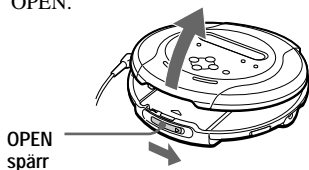

- 2 Placera CD-skivan i facket och stäng locket.

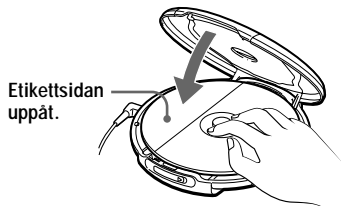

3. Spela upp en CD-skiva.

Tryck på ▶||.

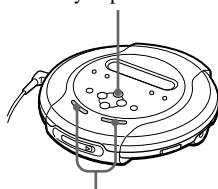

Justera volymen genom att trycka på VOL + eller -.

För att	Tryck på
Spela upp (från den punkt där du stoppade uppspelningen)	▶▶ (Vrid vridkontrollen på fjärrkontrollen mot ▶/▶▶ .) Uppspelningen startar från den punkt där du stoppade den.
Spela upp (från det första spåret)	▶▶ under 2 sekunder eller mer (vrid vridkontrollen på fjärrkontrollen mot ▶/▶▶ och håll den där tills uppspelningen av det första spåret startar).
Göra paus/återuppta uppspelning efter paus	▶▶ (på fjärrkontrollen)
Stoppa uppspelningen	■/CHARGE (■ på fjärrkontrollen)*2
Hitta början av det aktuella spåret (AMS*1)	◀◀ en gång snabbt (Vrid vridkontrollen på fjärrkontrollen mot ◀◀ en gång.)*2
Hitta början på de föregående spåren (AMS)	◀◀ flera gånger (Vrid vridkontrollen på fjärrkontrollen mot ◀◀ flera gånger.)*2, *3
Hitta början av nästa spår (AMS)	▶▶ en gång snabbt (Vrid vridkontrollen på fjärrkontrollen mot ▶/▶▶ en gång.)*2, *3
Hitta början på de efterföljande spåren (AMS)	▶▶▶ flera gånger (Vrid vridkontrollen på fjärrkontrollen mot ▶/▶▶ flera gånger.)*2, *3
Gå snabbt bakåt (endast när du spelar upp en ljud-CD)	Håll ◀◀ nedtryckt (Vrid vridkontrollen på fjärrkontrollen mot ◀◀ och håll den där.)*2
Gå snabbt framåt (endast när du spelar upp en ljud-CD)	Håll ▶▶▶ nedtryckt (Vrid vridkontrollen på fjärrkontrollen mot ▶/▶▶ och håll den där.)*2

*1 Automatic Music Sensor

*2 De här operationerna kan du utföra under både uppspelning och paus.

*3 När det sista spåret har spelats upp kan du återgå till början av det första spåret genom att trycka på **▶▶▶**. På samma vis kan du, vid början av det första spåret, återgå till det sista spåret genom att trycka på **◀◀◀**.

Teckenfönstret

- När du trycker på **▶▶** (vrid vridkontrollen på fjärrkontrollen mot **▶/▶▶**) efter det att du bytt CD-skiva, eller om du har stängt av CD-spelaren och sedan slagit på den igen, visas totalt antal spår på CD-skivan och den totala uppspelningstiden under ett par sekunder.
- När ett spår på CD-skivan spelas upp visas spårnumret och den förflutna tiden för det aktuella spåret.
- När en fil från CD-skivan med MP3-filer spelas upp visas filnamnet och den förflutna speltiden för den aktuella filen.
- När du gör paus under uppspelning blinkar en uppgift om den tid som förflutit.

När du stänger locket på CD-spelaren och strömkällan är ansluten

När "•••" blinkar i teckenfönstret börjar CD-skivan rotera och stannar när CD-spelaren har läst skivinformationen. Det förkortar väntetiden innan uppspelningen börjar.

Om volymen inte ökar

- Om "AVLS" blinkar i teckenfönstret håller du ned SOUND tills "AVLS OFF" visas i teckenfönstret. Mer information finns under "Skydda hörseln (AVLS)".
- Om hörlurarna är anslutna till LINE OUT-kontakten ansluter du dem till -kontakten (hörlurar).

Om CD-R/CD-RW-skivor och MP3-filer

- Den här CD-spelaren kan spela upp CD-R/CD-RW-skivor som spelats in i formatet CD-DA* och MP3-filer på CD-ROM-skivor. Däremot beror möjligheten till uppspelning på skivans kvalitet och den utrustning som den spelats in med.
 - * CD-DA är förkortningen för Compact Disc Digital Audio. Det är en inspelningsstandard som används för vanliga CD-skivor med ljudinformation.
- Stäng CD-R/CD-RW-skivorna och skivorna med MP3-filer med inspelningsprogrammet, innan du använder dem. Använder du skivor som inte är stängda tar det längre tid att starta uppspelningen.

Ta ur CD-skivan

Tryck på centrumsappen i mitten av skivtallriken och ta ur CD-skivan.

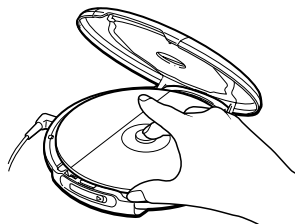

Uppspelning av en CD-skiva med MP3-filer

Förbered CD-spelaren och CD-skivan på samma sätt som för en vanlig ljud-CD.
(Se "Om MP3").

Tryck på ►►.

CD-spelaren spelar upp alla MP3-filer på CD-skivan.

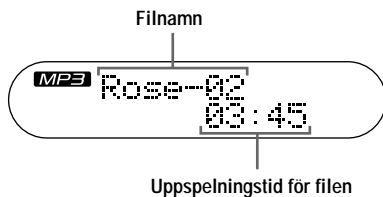

Välja en mapp på CD-spelaren

Använd FOLDER + för att gå framåt och FOLDER – för att gå bakåt.

Välja en mapp med fjärrkontrollen (endast för de modeller som levereras med fjärrkontrollen RM-MC11EL)

- 1 När en fil från MP3 CD-skivan spelas upp trycker du på DISPLAY. Mappnamnen visas.
- 2 Välj en mapp genom att vrida vridkontrollen mot ◀◀ eller ▶▶/▶▶▶.

Välja en fil

Använd ▶▶ för att gå framåt och ◀◀ för att gå bakåt.

Obs!

- Innan en fil spelas upp läser CD-spelaren informationen om skivans alla mappar och filer. "READING" visas.
- Du kan använda knapparna i tabellen på sidan 8 för ytterligare funktioner, på samma sätt som när du spelar upp en vanlig ljud-CD.

Exempel på mappstruktur och uppspelningsordning

Uppspelningsordningen för mappar och filer är följande:

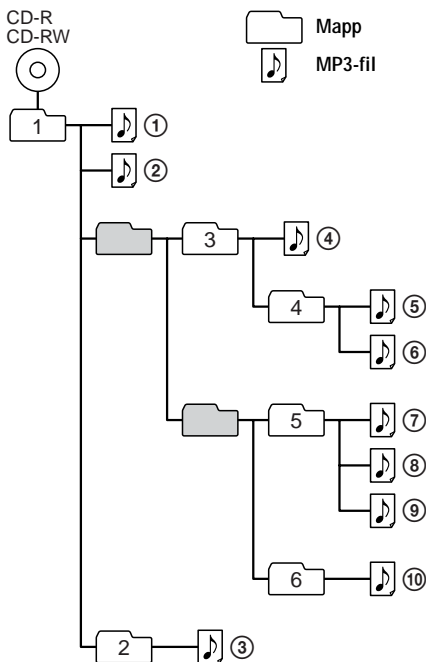

Fil-läge	Spelar upp alla MP3-filer från ①, ②, ③...⑨, ⑩.
Mapp-läge	Spelar upp alla MP3-filer i den valda mappen. (Exempel: Om du väljer mapp 3 spelar CD-spelaren upp fil ④. Väljer du mapp 4 spelar CD-spelaren upp fil ⑤ och ⑥).

Obs!

- En mapp som inte innehåller någon MP3-fil hoppas över.
- Maximalt antal mappar: 255
Maximalt antal filer: 255
- Mappnamn och filnamn kan visas med upp till 64 tecken. (Joliet extensions)
- Tecknen A-Z, 0-9 samt _ kan visas på den här CD-spelaren.
- För CD-skivor med MP3-filer är en "mapp" samma sak som ett "album" och en "fil" är samma sak som ett "spår".

Uppspelningsfunktioner

Du kan välja olika uppspelningslägen med knapparna PLAY MODE och REPEAT/ENTER.

PLAY MODE-knapp

Varje gång du trycker på knappen ändras uppspelningsläget.

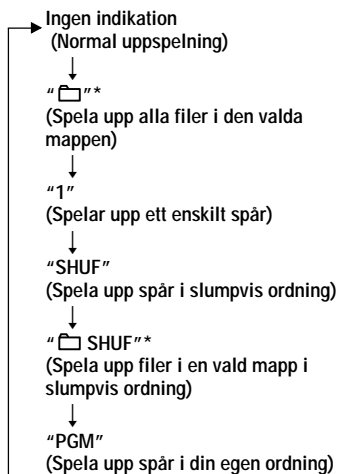

REPEAT/ENTER-knapp

REPEAT

Du kan upprepa det valda uppspelningsläget med hjälp av PLAY MODE.



ENTER

Du kan välja spår för uppspelningsläget PGM.

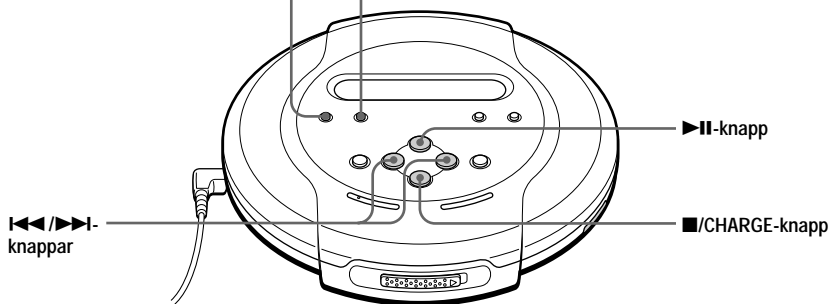
* Du kan bara välja detta läge när du spelar upp MP3-filer.



Spela upp spår upprepade gånger (Repeat play)

Du kan spela upp spår ("filer" när du spelar upp en CD-skiva med MP3-filer) flera gånger i uppspelninglägena normal,  (endast för CD-skivor med MP3-filer), enstaka, slumpvis,  slumpvis (endast för CD-skivor med MP3-filer) och PGM.

Under uppspelning trycker du på REPEAT/ENTER.

Ljud-CD

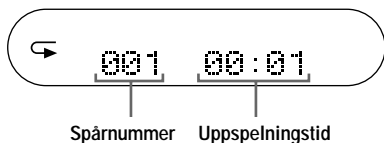

CD-skiva med MP3-filer Filnamn

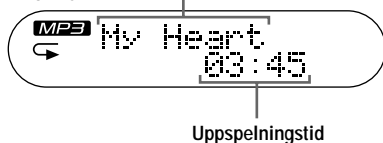

När du spelar upp MP3-filer

- I normalläget spelar CD-spelaren upp alla filer (upp till 255 filer) på en CD-skiva, gång på gång.
- I mappläget spelar CD-spelaren upp alla filer (upp till 255 filer) i den valda mappen, gång på gång.

Spela upp alla filer i en vald mapp (mappuppspelning) (endast för CD-skivor med MP3-filer)

Under uppspelning trycker du på PLAY MODE flera gånger tills  visas.

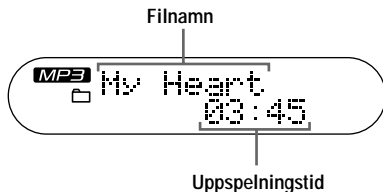

Spela upp ett enskilt spår (Single play)

Under uppspelning trycker du på PLAY MODE flera gånger tills "1" visas.

Ljud-CD

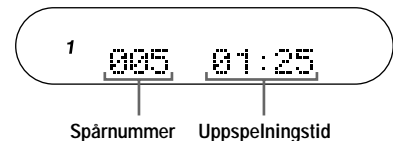

CD-skiva med MP3-filer Filnamn

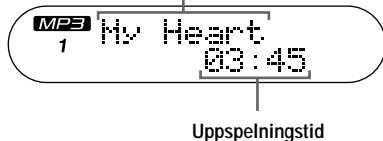

Spela upp spår i slumpvis ordning (Shuffle play)

Under uppspelning trycker du på **PLAY MODE** flera gånger tills “**SHUF**” visas.

Ljud-CD

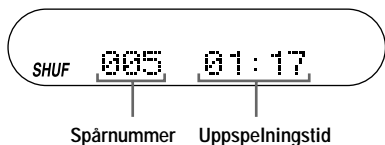

CD-skiva med
MP3-filer



När du spelar upp MP3-filer

Vid slumpvis uppspelning spelar CD-spelaren upp alla filer (upp till 255 filer) på CD-skivan i slumpvis ordning.

Spela upp alla filer i en vald mapp i slumpvis ordning (Folder shuffle play) (endast för CD-skivor med MP3-filer)

Under uppspelning trycker du på **PLAY MODE** flera gånger tills “**SHUF**” visas.

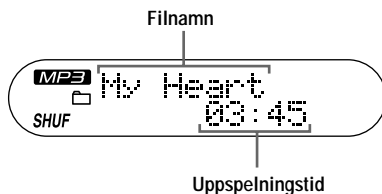

När du spelar upp MP3-filer

Vid slumpvis uppspelning av en mapp, spelar CD-spelaren upp alla filer (upp till 255 filer) i den valda mappen i slumpvis ordning.

Spela upp spår i den ordning du själv vill (PGM play)

Du kan programmera CD-spelaren att spela upp till 32 spår ("filer" när du spelar upp en CD-skiva med MP3-filer) i den ordning du själv vill.

1 Under uppspelning trycker du på PLAY MODE flera gånger tills "PGM" visas.

Ljud-CD



CD-skiva med MP3-filer

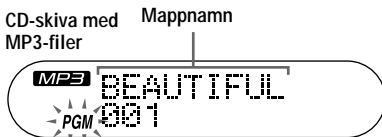

2 Välj spår genom att trycka på ◀◀ eller ▶▶.

När du spelar upp en CD-skiva med MP3-filer kan du också välja mapp med FOLDER + eller -.

(Under PGM-uppspelning kan du inte välja en mapp med hjälp av fjärrkontrollen).

Ljud-CD



Spårnummer Uppspelningsordning

CD-skiva med MP3-filer

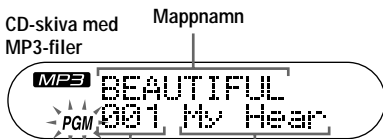

Uppspelningsordning Filnamnet rullas.

3 Mata in det valda spåret genom att trycka snabbt på REPEAT/ENTER.

"000" visas (endast för vanliga CD-skivor) och spårräkningen ökar ett steg.

Ljud-CD



Uppspelningsordning

CD-skiva med MP3-filer

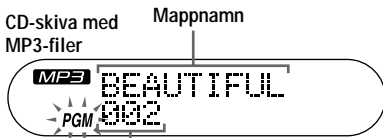

Uppspelningsordning

4 Upprepa steg 2 och 3 för att välja spåren i den ordning du själv vill.

5 Tryck ned ▶||, eller håll ned REPEAT/ENTER tills uppspelningen startar.

Kontrollera programmet

Under programmering:

Tryck flera gånger på REPEAT/ENTER innan steg 5.

Under PGM-uppspelning:

Tryck flera gånger på PLAY MODE tills "PGM" börjar blinka och tryck sedan på REPEAT/ENTER.

Spårnumret visas varje gång du trycker på REPEAT/ENTER.

Obs!

- När du har angett det 32:a spåret i steg 3, visas det spår som du valde först i teckenfönstret.
- Om du väljer fler än 32 spår raderas de första spåren du valde.

När du spelar upp MP3-filer

I PGM-läget kan du skapa program med upp till 32 filer, samma antal som gäller för spår på vanliga ljud-CD.

Funktionen G-PROTECTION

Funktionen G-PROTECTION har utvecklats för att ge ett mycket gott skydd mot hopp i ljudet medan du joggar.

När du ställer G-PROTECTION-omkopplaren på "2" förstärks G-PROTECTION-funktionen jämfört med läget "1".

Om du går eller promenerar och vill använda funktionen G-PROTECTION och samtidigt få hög ljudkvalitet, ställer du G-PROTECTION-omkopplaren på "1". När du tränar hårdare, t.ex. joggar eller löper, ställer du den på "2".

Ställ G-PROTECTION (som sitter under locket) på "1" eller "2".



Obs!

Det kan bli korta avbrott i ljudet om:

- CD-spelaren utsätts för en längre serie stötar än den har beräknats klara av,
 - du spelar en smutsig eller repig CD-skiva eller
 - du använder en CD-R/CD-RW-skiva av låg kvalitet, eller
- det var något problem med inspelningsutrustningen, eller programvaran, som användes för att bränna CD-skivan.

Visa CD-textinformation

När du spelar upp en CD-skiva med CD-textinformation visas spårnamn, skivnamn, artistnamn osv. i teckenfönstret.

Teckenfönstret på CD-spelaren

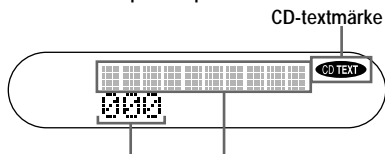

"Spårnumret" visas. Här visas CD-texten.*

* När CD-spelaren läser informationen på CD-skivan visas "READING".

Tryck på DISPLAY.

Varje gång du trycker på knappen ändras teckenfönstret på följande sätt:

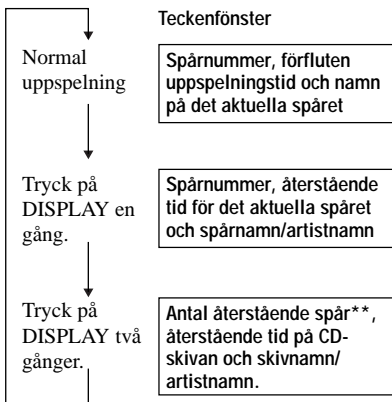

** Visas inte under enstaka uppspelning, slumpvis uppspelning eller PGM-uppspelning.

Obs!

CD-textinformation som visas på den här CD-spelaren visas bara på engelska.

Kontrollera återstående tid på CD-skivan och antalet återstående spår

Du kan kontrollera den återstående tiden på audio-CD-skivan och antalet återstående spår med hjälp av DISPLAY.

När du spelar upp en ljud-CD-skiva med CD-textinformation kan inte följande information visas på fjärrkontrollen.

Tryck på DISPLAY.

Varje gång du trycker på knappen ändras teckenfönstret på följande sätt.

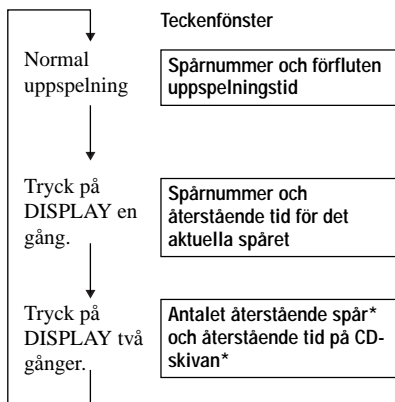

* Visas inte under enstaka uppspelning, slumpvis uppspelning eller PGM-uppspelning.

Kontrollera informationen på en CD-skiva med MP3-filer

Du kan kontrollera informationen på en CD-skiva med MP3-filer med hjälp av DISPLAY. Du kan också kontrollera informationen för en ID3-tag (version 1.1) om filen har den typen av information lagrad. (Se "Om ID3-taggar").

Tryck på DISPLAY.

Varje gång du trycker på knappen ändras teckenfönstret på följande sätt.

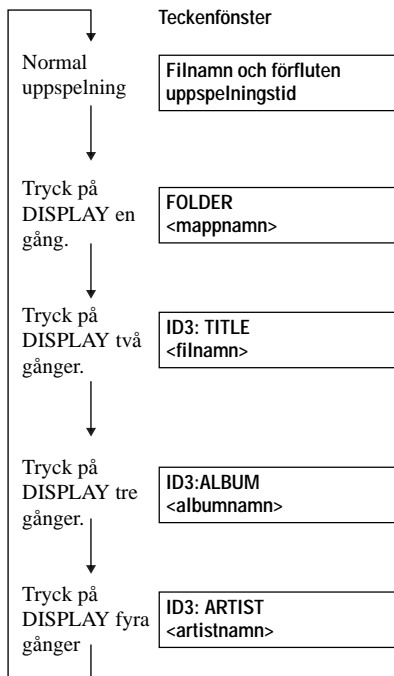

Obs!

- Om mappen saknar namn visas "ROOT" i teckenfönstret.
- Om filen saknar ID3-tagginformation visas "- - -" i teckenfönstret.

Förstärka basljudet (SOUND)

Du kan göra det förstärkta basljudet tydligare.

Välj "BASS 1" eller "BASS 2" genom att trycka på SOUND.

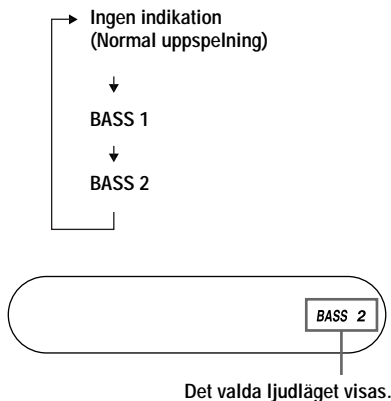

Tillgängliga funktioner

"BASS 2" förstärker basljudet mer än "BASS 1".

Obs!

Om det uppstår distorsion när du använder SOUND-funktionen vrider du ned volymen.

Skydda hörseln (AVLS)

AVLS-funktionen (Automatic Volume Limiter System) begränsar maximivolymer för att skydda din hörsel.

Håll **SOUND** på CD-spelaren nedtryckt tills "AVLS ON" visas i teckenfönstret.



Blinkar när volymen vrids upp över en viss gräns.

När du vrider upp volymen till "VOL■■■■"

"AVLS" blinkar och du kan inte höja volymen mer. Vill du vrider upp volymen till mer än "VOL■■■■*", håller du ned **SOUND** tills "AVLS OFF" visas i teckenfönstret.

* För kunder i Frankrike
Den här volymen är ställd på "VOL■■■■■■■■".

Obs!

- Du kan bara aktivera AVLS-funktionen med hjälp av **SOUND** på CD-spelaren.
- Använder du **SOUND**-funktionen och AVLS-funktionen på samma gång kan det hända att distorsion uppstår i ljudet. I så fall sänker du volymen.

Låsa kontrollerna (HOLD)

Du kan låsa kontrollerna på CD-spelaren för att undvika att de trycks ned av misstag.

Skjut **HOLD** i pilens riktning.

HOLD ➔



Visas när HOLD-funktionen är aktiverad.

HOLD-funktionen finns både för CD-spelaren och fjärrkontrollen. Du kan fortfarande styra CD-spelaren med fjärrkontrollen när HOLD på fjärrkontrollen är ställd på av (off).

Låsa upp kontrollerna

Skjut **HOLD** i pilens motsatta riktning.

Obs!

Även om HOLD-funktionen är aktiverad, visas inte "HOLD" i fjärrkontrollens teckenfönster.

Stänga av ljudsignalen vid manövrering

Du kan stänga av den ljudsignal som hörs i hörlurarna/öronsnäckorna när du manövrerar CD-spelaren.

1 Koppla bort strömförsörjningen från CD-spelaren (AC-adapter, uppladdningsbara batterier eller torrbatterier).

2 Anslut strömkällan samtidigt som du trycker på ■/CHARGE på CD-spelaren, eller ■ på fjärrkontrollen, under ungefär en sekund eller mer.

Slå på ljudsignalen

Koppla först bort strömförsörjningen och anslut den sedan igen utan att du håller ■/CHARGE eller ■ nedtryckt.

Ansluta ett stereosystem

Du kan lyssna på CD-skivor via ett stereosystem och du kan spela in dem på ett kassetband. Mer information finns i bruksanvisningen till den utrustning som ska anslutas.

Var noga med att stänga av all ansluten utrustning innan du gör anslutningarna.

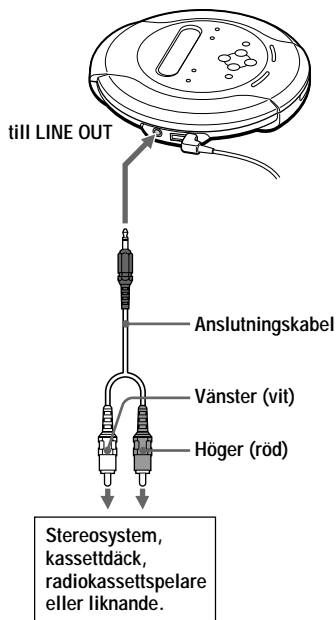

Obs!

- Innan du spelar en CD-skiva bör du vrida ned volymen på den anslutna utrustningen för att undvika skador på högtalarna.
- Använd AC-adaptorn vid inspelning. Om du använder uppladdningsbara batterier eller torrbatterier som strömkälla är risken stor att batterierna urladdas helt under inspelningen.
- Justera volymen på den anslutna enheten så att det inte uppstår distorsion i ljudet.

När du använder anslutningskabeln

Om det uppstår distorsion i ljudet ansluter du enheten till Ω -kontakten.

Om funktionerna G-PROTECTION och SOUND när du använder anslutningskabeln

- Om du vill spela in med bästa möjliga CD-ljudkvalitet sätter du omkopplaren G-PROTECTION på "1".
- Funktionen SOUND påverkar bara den signal som kommer från den utgång som är märkt Ω , den har ingen inverkan på signalen som sänds via LINE OUT.

► Ansluta en strömkälla

Du kan använda följande strömkällor:

- Uppladdningsbara batterier
- AC-adapter (se "Uppspelning av en vanlig audio-CD eller MP3-filer")
- LR6 (storlek AA) alkaliska batterier

För livslängd och uppladdningstid för de uppladdningsbara batterierna, se "Specifikationer".

Använda uppladdningsbara batterier

Ladda upp de uppladdningsbara batterierna innan du använder dem för första gången. Du kan bara använda följande uppladdningsbara batterier till denna CD-spelare.

- NH-7WMAA
- NH-WM2AA

1 Öppna batterifacket på insidan av CD-spelaren.

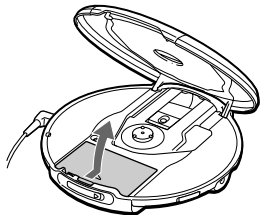

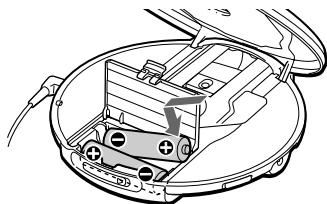

2 Sätt i två uppladdningsbara batterier genom att passa in ⊕ enligt märkningen i batterifacket. Stäng sedan locket så att det klickar på plats.

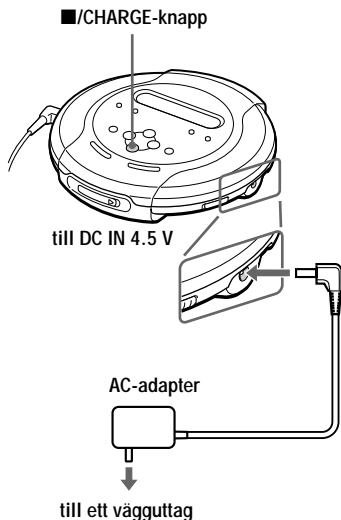

3 Anslut AC-adaptern till DC IN 4.5 V-kontakten på CD-spelaren och sedan till ett vägguttag. Tryck därefter på ■/CHARGE för att starta uppladdningen.



CD-spelaren laddar upp batterierna.

Indikatorn "Charging" visas i teckenfönstret och indikatorerna  lyser upp i följd efter varandra. När laddningen är klar släcks indikatorerna "Charging" och .

Om du trycker på ■/CHARGE efter det att laddningen är klar blinkar indikatorn  och texten "FULL" visas i teckenfönstret.

4 Koppla ur AC-adaptern.

(Forts.)

Använda uppladdningsbara batterier

Ta ur de uppladdningsbara batterierna

Ta ur batterierna enligt nedanstående illustration.

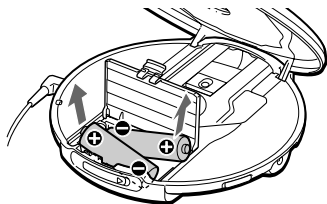

När det är dags att ladda upp de uppladdningsbara batterierna

Teckenfönstret visar den återstående batterikapaciteten.

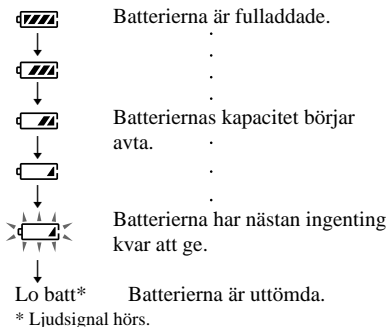

Om du vill bevara batteriernas ursprungliga kapacitet så länge som möjligt bör du inte ladda dem förrän de är fullständigt tömda.

Obs!

- Indikatorerna visar bara batteriernas status i grova drag. Att bara den sista fjärdedelen visas betyder inte nödvändigtvis att det återstår en fjärdedel av batteriernas ursprungliga kapacitet.
- Indikatorerna kan öka och minska beroende på hur du använder CD-spelaren.

När är det dags att ersätta de uppladdningsbara batterierna?

När batterilivslängden halverats börjar det bli dags att byta ut de uppladdningsbara batterierna mot nya.

Om uppladdningsbara batterier

Om batteriet är nytt eller om det inte har använts under en längre tid kan det hända att det inte kan laddas fullt förrän du har laddat upp och laddat ur det ett antal gånger.

Råd för hur du bär med dig de uppladdningsbara batterierna

Förvara batterierna i det medföljande batterifodralet så undviker du oavsiktlig upphettning av batterierna. Om du har batterierna i fickan utan skydd kan det hända att de kortsluts av metallföremål, vilket kan göra att de upphetas så mycket att de kan börja brinna.

Fästa locket på batterifacket

Om locket på batterifacket lossnar (t.ex. om du av misstag skulle tappa CD-spelaren) kan du fästa det på plats igen som nedanstående bild visar.

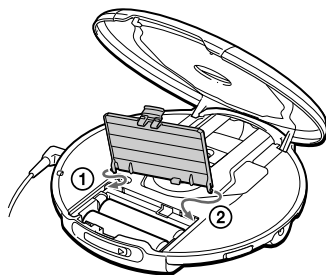

Använda torrbatterier

Använd bara följande torrbatterier för CD-spelaren:

- Alkaliska batterier av typ LR6 (storlek AA)

Obs!

När du använder torrbatterier bör du se till att du kopplar bort AC-adaptorn.

1 Öppna luckan till batterifacket.

2 Sätt i två batterier av typ LR6 (storlek AA) och vänd ⊕ polen enligt märkningen i batterifacket.

Ta ur batterierna

Du tar ur batterierna på samma sätt som du tar ur uppladdningsbara batterier.

När det är dags att byta batterier

Teckenfönstret visar den återstående batterikapaciteten.

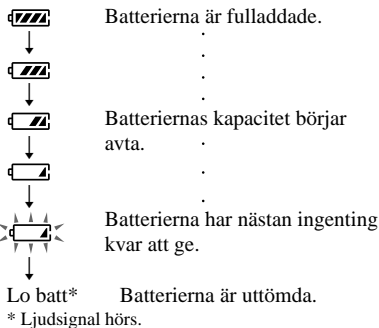

När batterierna är uttömda byter du ut båda batterierna mot nya.

Om strömkällor

Koppla ur alla strömkällor när CD-spelaren inte används.

Om AC-adaptorn

- Använd bara den medföljande AC-adaptorn eller den som rekommenderas i "Tillbehör (medföljer/tillval)". Använd inga andra AC-adaptrar eftersom de kan orsaka fel.

Polaritet på adapterkontakten



- När du kopplar ur AC-adaptorn från vägguttaget ska du alltid fatta tag om själva adaptorn. Dra aldrig i sladden.
- Rör inte AC-adaptorn när du är fuktig om händerna.

Om uppladdningsbara batterier och torrbatterier

- Ladda aldrig torrbatterier.
- Kasta inte batterierna i eld.
- Bär inte batterier tillsammans med mynt eller andra metallföremål. Om batteriernas poler kortsluts kan det leda till riskabel upphetning.
- Använd inte uppladdningsbara batterier tillsammans med torrbatterier.
- Använd inte nya batterier tillsammans med gamla.
- Blanda inte olika batterityper.
- När batterierna inte används under en längre tid bör du ta ur dem.
- Om du råkar ut för batteriläckage torkar du först ur batterifacket från batterisyra och sätter sedan i nya batterier. Tvätta dig noga om du får batterisyra på dig.

Försiktighetsåtgärder

Om säkerhet

- Skulle något föremål eller någon vätska komma in i CD-spelaren bör du genast koppla ur strömkällorna och låta kvalificerad personal kontrollera spelaren innan du använder den igen.
- Stoppa aldrig in något främmande föremål i DC IN 4.5 V-kontakten (ingång för extern strömkälla).

Om CD-spelaren

- Håll linsen på CD-spelaren ren och rör aldrig vid den. Linsen skadas lätt och du riskerar att CD-spelaren inte fungerar som den ska.
- Lägg aldrig något tungt föremål ovanpå CD-spelaren; det kan skada både skiva och spelare.
- Lämna aldrig CD-spelaren på en plats nära värmekällor, eller i direkt solljus. Inte heller på en dammig plats eller där det finns mycket sand eller är fuktigt eller regnar. Spelaren får inte heller utsättas för mekaniska chocker. Lägg den heller inte på ett underlag som inte är plant. Tänk också på att inte lämna spelaren i en bil med stängda fönster (där det kan bli mycket varmt).
- Om CD-spelaren orsakar störningar i radio eller TV-mottagning kan du stänga av CD-spelaren eller flytta den från radion eller TV:n.
- Skivor, som inte har standardformat (t.ex. hjärt- eller stjärnformade eller fyrkantiga), kan inte spelas upp på den här CD-spelaren. Om du ändå gör det riskerar du att skada spelaren. Använd inte sådana skivor.

Hantering av CD-skivor

- Fatta alltid CD-skivor om kanterna; rör aldrig skivans yta.
- Klika inte papper eller fäst tejp på CD-skivorna.

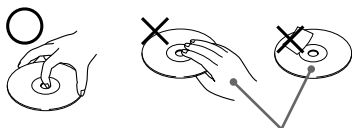

Inte så här

- Utsätt aldrig CD-skivor för direkt solljus eller värmekällor som t.ex. varmluftsutsläpp. Lämna inte CD-skivor i en bil som är parkerad i direkt solljus.

Om hörlurar och öronsnäckor Traffiksäkerhet

Använd inte hörlurar/öronsnäckor medan du kör, cyklar eller framför ett motorfordon. Förutom att det är direkt trafikfarligt är det förbjudet i vissa länder. Det kan dessutom vara farligt att lyssna på allt för hög musik medan du promenerar, speciellt vid övergångsställen. Du bör vara mycket försiktig eller helst göra ett uppehåll i lyssnandet i riskfyllda situationer.

Förebygga hörselskador

Undvik att lyssna på hög musik med hörlurar/öronsnäckor. Öronexperter avråder från långvarig lyssning på hög volym. Om du skulle börja höra ett ringande ljud i öronen bör du sänka volymen eller allra helst sluta lyssna.

Visa hänsyn

Håll volymen på en lagom nivå. Då kan du höra ljuden från omgivningen samtidigt som du lyssnar. Dessutom undviker du att störa folk omkring dig.

Underhåll

Rengöring av höljet

Använd en mjuk duk lätt fuktad med vatten eller ett mildt tvättmedel. Använd aldrig alkoholer, bensin eller förtunningsmedel.

Felsökning

Skulle något problem kvarstå efter att du gått igenom denna symptomlista, kontaktar du din närmaste Sony-återförsäljare.

Symptom	Orsak och/eller åtgärder
Kan inte justera volymen genom att vrida på vridkontrollen på fjärrkontrollen.	→ Dra vridkontrollen i den riktning som pilen på vridkontrollen anger och vrid den sedan mot VOL + eller -.
Kan inte påbörja uppspelning genom att vrida på vridkontrollen på fjärrkontrollen.	→ Vridkontrollen är utdragen. Skjut tillbaka kontrollen, vrid sedan kontrollen mot ►/►►I.
Volymen ökar inte trots att du tryckt på VOL + flera gånger.	→ Hörlurarna/öronsnäckorna är anslutna till LINE OUT-utgången. Anslut dem till Ⓞ (hörlurar)-utgången. (sidan 7)
Det går inte att justera volymen.	→ Hörlurarna/öronsnäckorna är anslutna till LINE OUT-utgången. Anslut dem till Ⓞ (hörlurar)-utgången. (sidan 7)
Inget ljud, eller bara störande ljud hörs.	→ Anslut kontakterna ordentligt. (sidan 7) → Kontakterna är smutsiga. Rengör dem regelbundet med en mjuk och torr trasa. → När du spelar upp en CD-skiva som innehåller både MP3-filer och filer som spelas in i ett annat format än MP3, väljer du den senare filtypen. Den här CD-spelaren kan bara spela upp spår som spelas in i formatet CD-DA och MP3-filer som spelas in i CD-ROM-format. (sidan 9)
Uppspelningstiden är för kort när du driver enheten med torrbatterier.	→ Kontrollera att du använder alkaliska batterier och inte manganbatterier. (sidan 25) → Byt ut batterierna mot nya LR6 (storlek AA) alkaliska batterier. (sidan 25)
Uppspelningstiden är för kort när du driver enheten med uppladdningsbara batterier.	→ Ladda upp och urladda de uppladdningsbara batterierna flera gånger. (sidorna 23, 24)
“Lo batt” eller “000” visas i teckenfönstret. CD-skivan spelas inte upp.	→ De uppladdningsbara batterierna är urladdade. Ladda upp dem. (sidan 23) → Byt ut batterierna mot nya LR6 (storlek AA) alkaliska batterier. (sidan 25)
“Hi dc In” visas i teckenfönstret.	→ Använd bara AC-adaptorn eller den bilbatterikabel som listas i “Tillbehör (medföljer/tillval)”. (sidan 31) → Koppla ur alla strömkällor och sätt sedan i batterierna eller anslut AC-adaptorn igen. (sidorna 7, 23-25)

(Forts.)

Symptom	Orsak och/eller åtgärder
CD-skivan spelas inte upp eller "No disc" visas i teckenfönstret när en CD-skiva har satts i CD-spelaren.	<ul style="list-style-type: none"> → Knapparna är låsta. Skjut tillbaka HOLD-omkopplaren. (sidan 20) → CD-skivan är smutsig eller felaktig. (sidan 26) → Kontrollera att CD-skivan har satts i med etiketten vänd uppåt. (sidan 7) → Det har bildats kondens i spelaren. Använd inte spelaren under några timmar så att fukten hinner avdunsta. → Stäng batterifackets lock ordentligt. (sidan 23) → Kontrollera att du har vänt batterierna rätt. (sidorna 23-25) → Anslut AC-adaptorn ordentligt till ett vägguttag. (sidan 7) → Tryck på ► några sekunder efter det att du har anslutit AC-adaptorn. → CD-R/CD-RW-skivan är tom. → Något problem har uppstått med kvaliteten på CD-R/CD-RW-skivan, med inspelningsenheten eller dess programvara. (sidan 9)
"HOLD" visas i teckenfönstret när du trycker på en knapp, och CD-skivan spelas inte upp.	<ul style="list-style-type: none"> → Knapparna är låsta. Skjut tillbaka HOLD-omkopplaren. (sidan 20)
CD-spelaren påbörjar inte uppladdningen.	<ul style="list-style-type: none"> → När CD-spelaren är stoppad trycker du på ■/CHARGE. (sidan 21)
Uppspelningen startar från den punkt där du stoppade. (resume - återupptagen uppspelning)	<ul style="list-style-type: none"> → Återupptagningsfunktionen (resume) är aktiv. För att starta uppspelningen från det första spåret trycker du på ► under 2 sekunder eller mer. Du kan också få samma resultat genom att öppna locket till CD-spelaren eller genom att koppla ur alla strömkällor och sedan sätta i batterierna eller ansluta AC-adaptorn igen. (sidorna 7, 8, 23, 25)
Ett frasande eller rasslande ljud hörs från CD-skivan.	<ul style="list-style-type: none"> → Stäng batterifackets lock ordentligt. (sidan 23)

Symptom	Orsak och/eller åtgärder
Under uppspelning av en CD-skiva med MP3-filer roterar inte CD-skivan, däremot hör du ljudet som vanligt.	→ CD-spelaren är utvecklad så att rotationen avbryts för en CD-skiva med MP3-filer. Det minskar strömförbrukningen. Det är alltså inget fel.
“NO FILE” visas i teckenfönstret efter att du tryckt på ► , eller när locket till CD-spelaren har stängts.	<ul style="list-style-type: none"> → Det finns inga MP3-filer på CD-skivan. → Du använder en CD-RW-skiva vars information har raderats. → CD-skivan är smutsig.
CD-skivan spelas inte upp. Det tar lång tid innan uppspelningen startar.	→ Stäng CD-skivan efter bränningen. (sidan 9)
När du stänger locket till CD-spelaren börjar CD-skivan att rotera.	→ CD-spelaren läser informationen på CD-skivan. Det är alltså inget fel.
Det går inte att styra CD-spelaren som den ska via fjärrkontrollen.	→ Knapparna på CD-spelaren har av misstag hållits nedtryckta.

Specifikationer

System

Compact Disc digitalt ljudsystem

Laserdiod

Material: GaAlAs

Våglängd: $\lambda = 780$ nm

Emission: Kontinuerlig

Lasereffekt: Lägre än 44,6 μ W

(Denna utnivå är uppmätt på ett avstånd av 200 mm från objektivlinsens yta på det optiska pickupblocket med 7 mm öppning.)

D-A konvertering

1-bits kvartsstyrd tidkontroll

Frekvensomfång

20 - 20 000 Hz ± 1 dB (uppmätt enl. JEITA CP-307)

Utsignaler (vid 4,5 V inspänning)

Linjeutgång (Line) (stereo-minijack)

Utnivå 0,7 V rms vid 47 k Ω ;

Rekommenderad belastning över 10 k Ω

Öronsnäckor (stereo-minijack)

Ca. 5 mW + Ca. 5 mW vid 16 Ω

Strömförbrukning

Områdeskoden för den modell du köpt finns uppe till vänster vid streckkoden på förpackningen.

- Två Sony NH-7WMAA uppladdningsbara batterier: 2,4 V DC
- Sony NH-WM2AA uppladdningsbara batterier: 2,4 V DC
- Två LR6-batterier (storlek AA): 3 V DC
- AC-adapter (DC IN 4.5 V-kontakt):
Modell U/U2/CA2/E92/MX2/TW2/BR3:
120 V, 60 Hz
Modell CED/CET/CEW/CEX/CE7/EE/EE1/
E13/G5/G6/G7/G8/BR1: 220 - 230 V,
50/60 Hz
Modell CEK/3CE7: 230 - 240 V, 50 Hz
Modell AU2: 240 V, 50 Hz
Modell JE.W/E33/EA3/KR4: 100 - 240 V,
50/60 Hz
Modell HK2: 220 V, 50/60 Hz
Modell AR1/CN2: 220 V, 50 Hz

Batterilivslängd* (ca. timmar)

(När du använder CD-spelaren på ett plant och stabilt underlag.)

Uppspelningstiden varierar beroende på hur du använder CD-spelaren.

Siffrorna inom parentes visar uppspelningstiden för MP3-filer.

När du använder	funktionen G-PROTECTION	
	"1"	"2"
Två NH-7WMAA (laddade under ca 3 timmar**)	10,5 [8]	10,5 [8]
NH-WM2AA (laddade under ca 5 timmar**)	22,5 [18]	23 [18]
Två Sony alkaliska batterier LR6(SG) (tillverkad i Japan)	31,5 [24]	32 [24]

* Uppmätt värde gentemot standarden JEITA (Japan Electronics and Information Technology Industries Association).

** Uppladdningstiden varierar beroende på hur de uppladdningsbara batterierna används.

Drifttemperatur

5°C - 35°C

Dimensioner (b/h/d) (exklusive utstickande delar och kontroller)

Ca. 132,0 \times 29,3 \times 137,5 mm

Vikt (utan tillbehör)

Ca. 218 g

Rätt till ändringar av design och specifikationer förbehålles.

Tillbehör (medföljer/tillval)

Medföljande tillbehör

Områdeskoden för den modell du köpt finns uppe till vänster vid streckkoden på förpackningen.

AC-adapter (1)

Hörlurar/öronsäckor med fjärrkontroll (1)*¹

Hörlurar/öronsäckor (1)*²

Uppladdningsbara batterier (2)*¹

Batterifodral (1)*¹

Bärväska (1)*¹

Handrem (1)*²

*¹ Medföljer inte modell CA2

*² Medföljer endast modell CA2

Extra tillbehör

AC-adapter	AC-E45HG
Aktiva högtalare	SRS-Z1 SRS-Z1000
Bilbatterikabel	DCC-E345
Bilbatterikabel med bilanslutningsset	DCC-E34CP
Bilanslutningsset	CPA-9C
Anslutningskabel	RK-G129 RK-G136
Uppladdningsbart batteri	NH-WM2AA
Öronsäckor	MDR-E848LP MDR-EX70LP
Hörlurar	MDR-A44L MDR-A110LP

När du ansluter hörlurar/öronsäckor (tillval) till den medföljande fjärrkontrollen

Använd endast hörlurar med stereo-minikontakter. Du kan inte använda hörlurar med mikrokontakter.

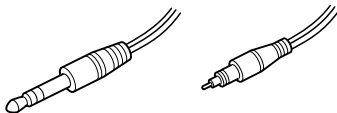

Stereo-minikontakt

Mikrokontakt

Det kan hända att din återförsäljare inte för alla dessa tillbehör. Återförsäljaren kan ge mer information om vilka tillbehör som finns tillgängliga i ditt land.

Om "MP3"

Vad är MP3?

MP3 (MPEG 1 Audio Layer-3) är ett standardformat för komprimering av ljud. Filerna komprimeras till ungefär 1/10 av den ursprungliga storleken. De ljudfrekvenser som ligger utanför det mänskliga hörselomfånget komprimeras, medan de frekvenser som det mänskliga örat kan uppfatta inte komprimeras.

"MP3"-filer som den här CD-spelaren kan spela upp

Du kan bara spela upp MP3-filer som uppfyller följande krav.

AVÄNDBARA MEDIER

CD-R- och CD-RW-skivor

ANVÄNDBARA SKIVFORMAT

Du kan använda skivor av formatet ISO 9660 Level 1/2 and Joliet extension. Den här enheten kan bara visa 1-bytetecken. (2-bytetecken, som t.ex. japanska, visas som "-.")

Huvudspecifikationerna för det skivformat som går att använda är följande:

- Maximalt antal mappsteg: 8
- Användbara tecken för fil/mappnamn: A-Z, 0-9, _ (understreck)
- Maximalt antal tecken för filnamn: 64 plus en filändelse på 3 tecken

Obs!

- Se till att du använder "mp3" som filändelse när du namnger filen.
- Läger du filändelsen "mp3" till en annan fil än en MP3-fil, kan spelaren inte läsa filen.
- Filnamnet stödjer inte ID-taggen.

ANTAL TILLÅTNA MAPPAR/FILER

- Maximalt antal mappar: 255
- Maximalt antal filer: 255

INSTÄLLNINGAR FÖR KOMPRIMERINGSPROGRAMMET OCH PROGRAMMET DU ANVÄNDER FÖR BRÄNNING

- När du komprimerar en källa som en MP3-fil rekommenderas du att ställa överföringshastigheten (bit rate) i programvaran på "44,1 kHz", "128kbps" och på "Constant Bit Rate".
- För maximal kapacitet vid bränning använder du "halting of writing".
- För direkt inspelning med maximal kapacitet till ett tomt medium använder du "Disc at Once".

OM ATT SPARA FILER PÅ MEDIET

När du sätter i skivan läser spelaren av alla filer. Om det finns många mappar, eller filer som inte är MP3-filer, kan det ta lång tid innan uppspelningen börjar, eller för nästa MP3-fil att spelas upp.

Lagra därför inte onödiga mappar eller andra filer än MP3-filer på en CD-skiva som du ska använda för musikklyssning.

Du rekommenderas att inte spara andra filtyper eller onödiga mappar på en skivor med MP3-filer.

Om "ID3-taggar"

En ID3-tag är ett format för tilläggsinformation (spårnamn, albumnamn, artistnamn osv.) för MP3-filer.

Obs!

Den här CD-spelaren hanterar version 1.1 av ID3-tagformatet. Om du använder en annan ID3 taggversion än 1.1, visas inte tagginformationen korrekt.

<http://www.sony.net/>

Sony Corporation Printed in Malaysia