

Portable CD Player

Käyttöohjeet

Tietoja aluekoodista

Näet CD-soittimen ostomaan aluekoodin pakkauksessa olevan viivakoodin vasemmasta yläkulmasta.

Saat tietoja CD-soittimen vakiovarusteista tarkistamalla ostamasi mallin aluekoodin ja lukemalla kohdan "Varusteet (vakio-/lisävarusteet)".



"WALKMAN" on Sony Corporationin tavaramerkki.

D-CJ01

VAROITUS

Suojaa laite sateelta ja kosteudelta tulipalo- ja sähköiskuvaaran vuoksi.

Älä asenna laitetta ahtaaseen paikkaan, kuten kirjakaappiin tms.

Tulipalovaaran estämiseksi laitteen ilmanvaihtoaukkoja ei saa peittää esim. sanomalehdillä, liinalla, verhoilla jne. Laitteen päälle ei myöskään saa asettaa palavia kynttilöitä.

Palo- ja sähköiskuvaaran välttämiseksi laitteen päälle ei saa asettaa nestettä sisältäviä astioita kuten esimerkiksi kukkamaljakoita.

Joissakin maissa voi olla voimassa tämän laitteen virtalähteenä käytettävän akun hävittämistä koskevia määräyksiä. Tiedustele asiaa paikallisilta viranomaisilta.

CE CE-merkki koskee vain Euroopan unionin alueella myynnissä olevia tuotteita.

Sisältö

Alkutoimet

Osien sijainti	4
----------------------	---

Ääni-CD-levyn tai MP3-tiedostojen soittaminen

1. Liitä CD-soitin.	7
2. Aseta soittimeen CD-levy.	7
3. Soita CD-levyä.	7

Soittotavat

Raitojen soittaminen jatkuvasti (jatkuva soitto)	13
Kaikkien valitussa kansiossa olevien tiedostojen soitto (kansio soitto) (vain MP3-CD)	13
Yhden raidan soittaminen (yhden raidan soitto)	13
Raitojen soittaminen satunnaisessa järjestyksessä (satunnaisoitto)	14
Kaikkien valitussa kansiossa olevien tiedostojen soitto sattumanvaraisessa järjestyksessä (kansion satunnaisoitto) (vain MP3-CD)	14
Raitojen soittaminen halutussa järjestyksessä (PGM-soitto)	15

Toiminnot

G-PROTECTION-toiminto	17
CD-tekstiteitojen näyttäminen	17
CD-levyn jäljellä olevan ajan ja jäljellä olevien raitojen määrän tarkistaminen ..	18
MP3-tiedostoja sisältävän CD-levyn tietojen tarkistaminen	18
Matalien äänien korostaminen (SOUND)	19

Kuulon suojaaminen (AVLS)	20
Painikkeiden lukitseminen (HOLD)	20
Toimintäänimerkin poistaminen käytöstä	21

CD-soittimen liittäminen

Stereolaitteiston liittäminen	22
-------------------------------------	----

Liittäminen virtalähteeseen

Ladattavien akkujen käyttäminen	23
Kuivaparistojen käyttäminen	25
Huomautuksia virtalähteistä	25

Lisätietoja

Varotoimet	26
Kunnossapito	26
Vianmääritys	27
Tekniset tiedot	30
Varusteet (vakio-/lisävarusteet)	31
Tietoja MP3-tiedostoista	32
Tietoja ID3-merkinnästä	33

Osiensa sijainti

Katso lisätietoja sulkeissa mainituilta sivuilta.

CD-soitin (etuosa)

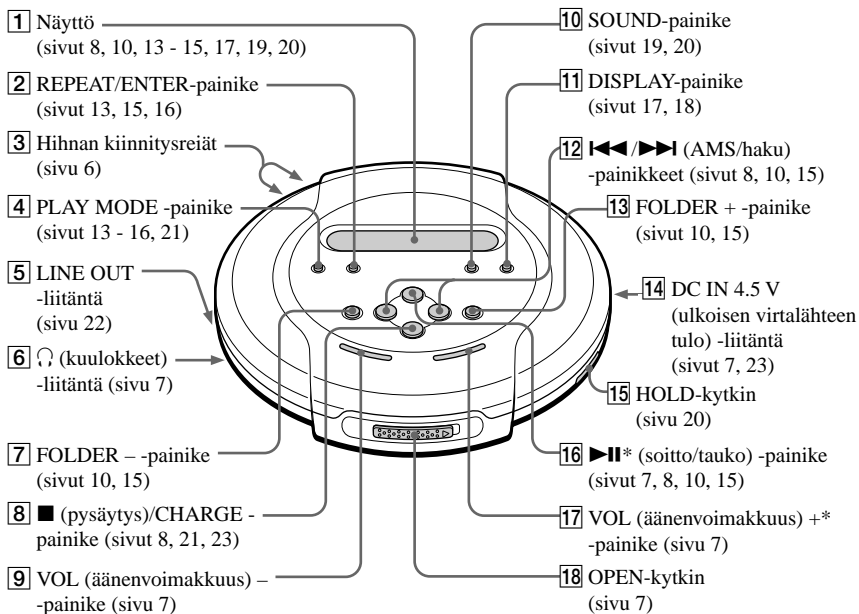

CD-soitin (sisäosa)

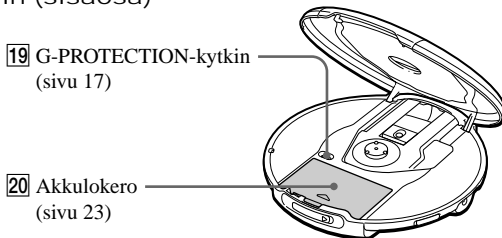

*Painikkeessa on muotoiltu piste.

Kaukosäädin (vain mallit, joiden vakiovarusteisiin sisältyy kaukosäädin RM-MC11EL)

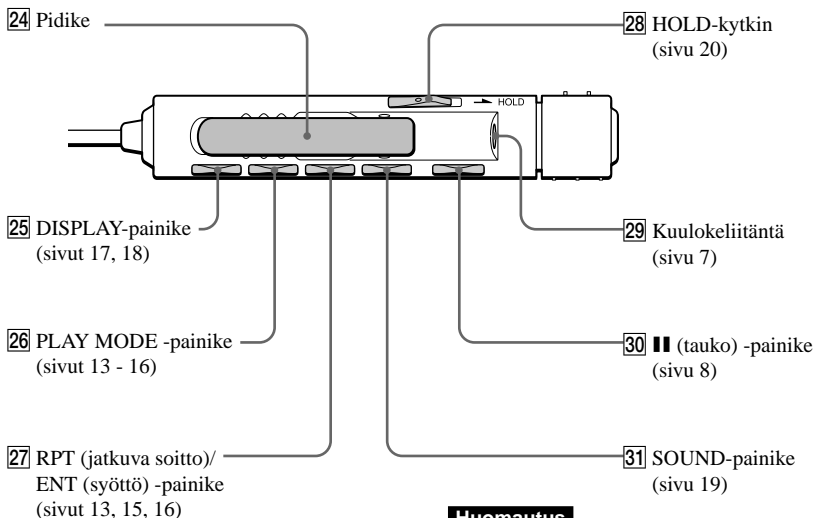
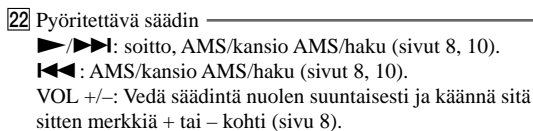
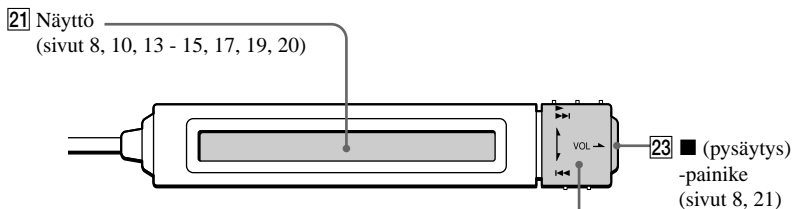

Huomautus

Käytä vain vakiovarusteisiin sisältyvää kaukosäädintä. Et voi käyttää tätä CD-soitinta muiden CD-soittimien vakiovarusteisiin kuuluvilla kaukosäätimillä.

(jatkuu)

Käsihinnan käyttäminen (vain mallit, joiden vakiovarusteena on käsihinna)

Käytä liikkeessasi vakiovarusteisiin sisältyvää käsihinnaa.

- ① Työnnä käsihinna soittimessa olevien hinnanreikien läpi.

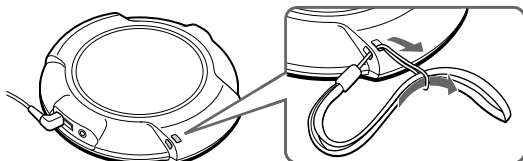

(takana)

- ② Työnnä kätesi käsihinnan läpi ja pitele soitinta jommallakummalla alla esitetyistä tavoista.

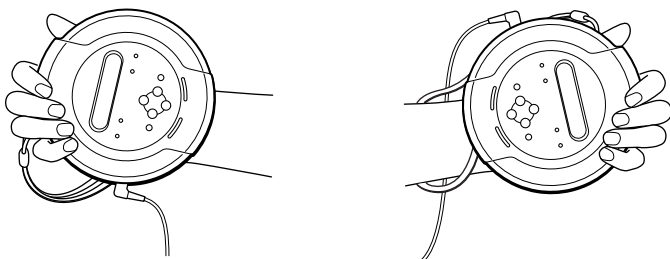

Ääni-CD-levyn tai MP3-tiedostojen soittaminen

Voit käyttää virtalähteenä myös ladattavia akkuja tai kuivaparistoja.

1. Liitä CD-soitin.

- 1 Liitä verkkolaite.
- 2 Liitä kuulokkeet/nappikuulokkeet.

Mallit, joiden vakiovarusteena on kaukosäädin

- Liitä kuulokkeiden/nappikuulokkeiden liitin kaukosäätimeen.
- Liitä kuulokkeet/nappikuulokkeet kaukosäätimeen pitävästi. Huono liitos voi aiheuttaa ääneen häiriöitä.

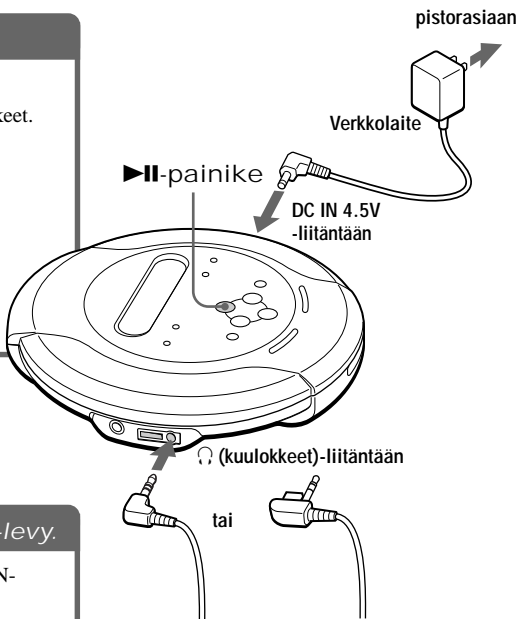

2. Aseta soittimeen CD-levy.

- 1 Avaa kansi liu'uttamalla OPEN-kytkintä.

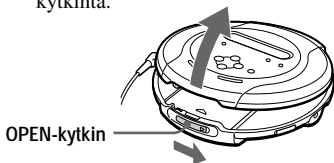

- 2 Aseta CD-levy lokeroon ja sulje kansi.

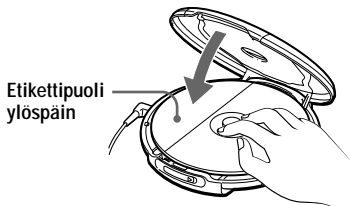

3. Soita CD-levyä.

Paina ▶||-painiketta.

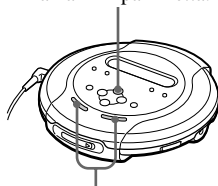

Säädä äänenvoimakkuutta painamalla painiketta VOL + tai -.

Toiminto	Paina painiketta
Soitto (edellisestä keskeytykskohdasta alkaen)	▶▶ (Käännä kaukosäätimen pyöritettävä säädin asentoon ▶▶/▶▶ .) Soitto alkaa edellisestä keskeytykskohdasta.
Soitto (ensimmäisestä raidasta alkaen)	▶▶ vähintään 2 sekuntia (Käännä kaukosäätimen pyöritettävä säädin asentoon ▶▶/▶▶ ja pidä säädin siinä, kunnes ensimmäisen raidan soitto alkaa).
Tauko/soiton jatkaminen tauon jälkeen	▶▶ (▶▶ kaukosäätimestä.)
Pysäytys	■/CHARGE (■ kaukosäätimestä.)*2
Nykyisen raidan alun haku (AMS*1)	◀◀ kerran nopeasti (Käännä kaukosäätimen pyöritettävä säädin kerran asentoon ◀◀ .)*2
Edellisten raitojen alun haku (AMS)	◀◀ toistuvasti (Käännä kaukosäätimen pyöritettävää säädintä toistuvasti asentoon ◀◀ .)*2, *3
Seuraavan raidan alun haku (AMS)	▶▶ kerran nopeasti (Käännä kaukosäätimen pyöritettävä säädin asentoon ▶▶/▶▶ kerran.)*2, *3
Seuraavien raitojen alun haku (AMS)	▶▶ toistuvasti (Käännä kaukosäätimen pyöritettävä säädin asentoon ▶▶/▶▶ toistuvasti.)*2, *3
Siirtyminen nopeasti taaksepäin (vain soitettaessa ääni-CD-levyä)	Pidä ◀◀ alas painettuna (Käännä kaukosäätimen pyöritettävä säädin asentoon ◀◀ ja pidä säädin siinä.)*2
Siirtyminen nopeasti eteenpäin (vain soitettaessa ääni-CD-levyä)	Pidä ▶▶ alas painettuna (Käännä kaukosäätimen pyöritettävä säädin asentoon ▶▶/▶▶ ja pidä säädin siinä.)*2

*1 Automatic Music Sensor, automaattinen raidanhaku.

*2 Nämä toiminnot ovat mahdollisia sekä soiton aikana että taukotilassa.

*3 Kun olet soittanut viimeisen raidan, voit palata ensimmäisen raidan alkuun painamalla painiketta **▶▶** . Vastaavasti jos soitat ensimmäistä raitaa, voit siirtyä viimeiseen raitaan painamalla painiketta **◀◀** .

Tietoja näytöstä

- Kun painat painiketta **▶▶** (käännät kaukosäätimen pyöritettävää säädintä asentoon **▶▶/▶▶**) vaihdettuasi CD-levyä tai katkaistuasi soittimesta virran ja kytkettyäsi sen sitten takaisin, CD-levyn raitojen määrä ja kokonaissoittoaika tulevat näyttöön noin kahdeksi sekunniksi.
- Kun soitat ääni-CD-levyn raitaa, soitettavan raidan numero ja sen kulunut soittoaika näkyvät näytössä.
- Kun soitat CD-levyllä olevaa MP3-tiedostoa, tiedoston nimi ja sen kulunut soittoaika näkyvät näytössä.
- Kun olet kytkenyt raidan soittotaukotilaan, kulunut soittoaika vilkkuu.

Kun suljet CD-soittimen kannen virtalähteen ollessa liitettynä

Kun “W”-merkki vilkkuu näytössä, CD-levy alkaa pyöriä ja pysähtyy, kun CD-soitin on lukenut levyn tiedot. Tämä lyhentää odotusaikaa ennen levyn soiton alkamista.

Jos äänenvoimakkuus ei suurene

- Jos “AVLS” vilkkuu näytössä, pidä SOUND-painiketta alas painettuna, kunnes “AVLS OFF” näkyy näytössä. Katso lisätietoja kohdasta “Kuulon suojaaminen (AVLS)”.
- Jos kuulokkeet on liitetty LINE OUT -liitäntään, liitä ne  (kuulokkeet) -liitäntään.

Tietoja CD-R- ja CD-RW-levyistä sekä MP3-tiedostoista

- Tämä CD-soitin pystyy soittamaan CD-DA-muotoa* käyttäen äänitetyt CD-R- ja CD-RW-levyt sekä CD-ROM-muotoon tallennetut MP3-tiedostot, mutta niiden soittomahdollisuus voi riippua levyn laadusta sekä tallennukseen käytetystä laitteesta.

* CD-DA on lyhenne sanoista Compact Disc Digital Audio. Se on ääni-CD-levyjen äänitysnormi.

- Sulje CD-R- ja CD-RW-levyt sekä MP3-tiedostot ennen niiden käyttöä. Jos käytät levyjä, joita ei ole suljettu, soiton aloittaminen kestää tavallista kauemmin.

CD-levyn poistaminen

Paina lokeron keskiötä ja nosta levy pois lokeroista.

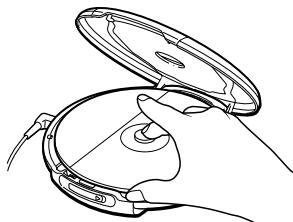

MP3-tiedostoja sisältävän CD-levyn soittaminen

Valmistele CD-soitin ja CD-levy samalla tavalla kuin ääni-CD-levyn yhteydessä.
(Katso “Tietoja MP3-tiedostoista”.)

Paina ►►-painiketta.

CD-soitin soittaa levyn kaikki MP3-tiedostot.

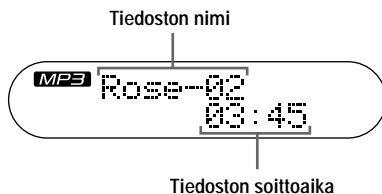

Kansion valitseminen CD-soittimesta

Voit siirtyä eteenpäin painamalla painiketta FOLDER + ja taaksepäin painamalla painiketta FOLDER –.

Kansion valitseminen kaukosäätimellä (vain mallit, joiden vakiovarusteisiin sisältyy kaukosäädin RM-MC11EL)

- 1 Kun soitin soittaa MP3-CD-levyllä olevaa tiedostoa, paina DISPLAY-painiketta. Kansioden nimet tulevat näkyviin.
- 2 Valitse kansio kääntämällä pyöritettävä säädin asentoon ◀◀ tai ▶▶/▶▶.

Tiedoston valitseminen

Voit siirtyä eteenpäin painamalla ▶▶-painiketta ja taaksepäin painamalla ◀◀-painiketta.

Huomautuksia

- Ennen tiedoston soittamista CD-soitin lukee kaikki tiedostojen ja kansioden tiedot CD-levyltä. Näytössä näkyy “READING”-ilmaisim.
- Voit käyttää lisätoimintoja sivulla 8 olevassa taulukossa mainittujen painikkeiden avulla samalla tavalla kuin ääni-CD-levyn soittossa.

Esimerkki kansiorakenteesta ja soittojärjestyksestä.

Kansioiden ja tiedostojen soittojärjestys on seuraava:

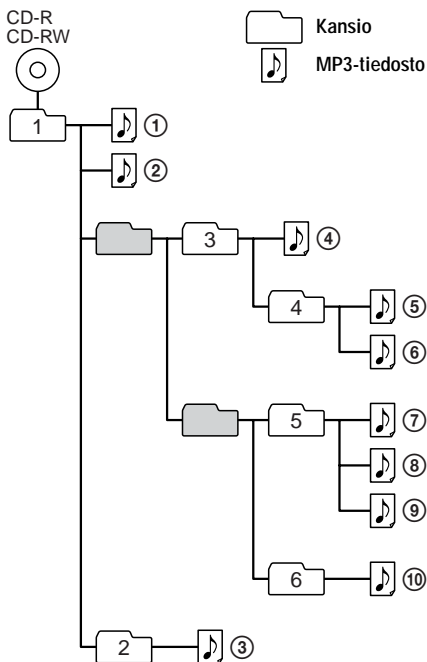

Tiedostotila	Soittaa kaikki MP3-tiedostot järjestyksessä ①, ②, ③...⑨, ⑩.
Kansiotila	Soittaa kaikki valitussa kansiossa olevat MP3-tiedostot. (Esimerkki: Jos valitset kansion 3, CD-soitin soittaa tiedoston ④. Jos valitset kansion 4, CD-soitin soittaa tiedostot ⑤ ja ⑥.)

Huomautuksia

- Soitin ohittaa ne kansiot, joissa ei ole MP3-tiedostoja.
- Kansioiden suurin määrä: 255
Tiedostojen suurin määrä: 255
- Kansion tai tiedoston nimessä voi olla enintään 64 merkkiä (Joliet-laajennus).
- Tämä CD-soitin pystyy näyttämään merkit A-Z, 0-9 ja _.
- Puhuttaessa MP3-tiedostoja sisältävistä CD-levyistä "kansio" vastaa "albumia" ja "tiedosto" vastaa "raitaa".

Soittotavat

Voit käyttää eri soittotapoja PLAY MODE- ja REPEAT/ENTER-painikkeilla.

PLAY MODE -painike

Soittotapa vaihtuu aina, kun painat tätä painiketta.

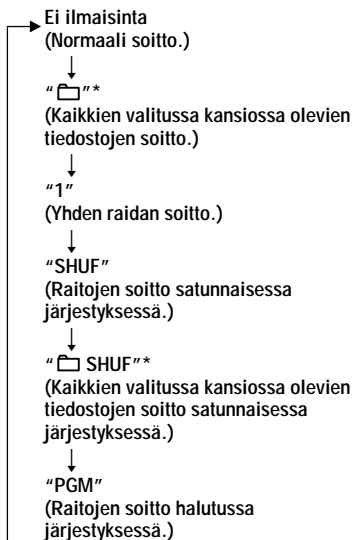

* Voit valita tämän tilan vain MP3-tiedostojen soittossa.

REPEAT/ENTER-painike

REPEAT



Voit kerrata soittotilaa, jonka olet valinnut PLAY MODE -painikkeella.

ENTER

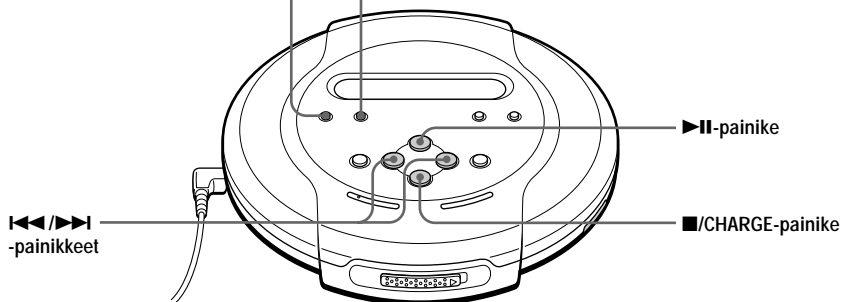
Voit valita raidat PGM-soittotilaa varten.



Raitojen soittaminen jatkuvasti (jatkuva soitto)

Voit soittaa raitoja (tai CD-levyllä olevia MP3-tiedostoja) jatkuvasti normaalin soiton, -soiton (vain MP3-CD), yhden raidan soiton, satunnaissoiton, -satunnaissoiton(vain MP3-CD) ja PGM-soiton aikana.

Paina soiton aikana REPEAT/ENTER-painiketta.

Audio CD



Kappaleen numero

Soittoaika

MP3-CD



Soittoaika

Soitettaessa MP3-tiedostoja

- Normaalitilassa CD-soitin soittaa kaikkia CD-levyn tiedostoja (enintään 255 tiedostoa) jatkuvasti.
- Kansiotilassa CD-soitin soittaa kaikkia valitussa kansiossa olevia tiedostoja (enintään 255 tiedostoa) jatkuvasti.

Kaikkien valitussa kansiossa olevien tiedostojen soitto (kansiosoitto) (vain MP3-CD)

Paina soiton aikana PLAY MODE -painiketta toistuvasti, kunnes  näkyy näytössä.

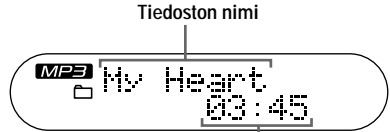

Soittoaika

Yhden raidan soittaminen (yhden raidan soitto)

Paina soiton aikana PLAY MODE -painiketta toistuvasti, kunnes "1" näkyy näytössä.

Audio CD



Kappaleen numero

Soittoaika

MP3-CD



Soittoaika

Raitojen soittaminen satunnaisessa järjestyksessä (satunnaissoitto)

Paina soiton aikana **PLAY MODE** -painiketta toistuvasti, kunnes “**SHUF**” näkyy näytössä.

Audio CD



Kappaleen numero

Soittoaika

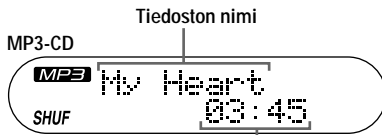

Soittoaika

Soitettaessa MP3-tiedostoja

Satunnaissoittotilassa CD-soitin soittaa kaikkia CD-levyn tiedostoja (enintään 255 tiedostoa) sattumanvaraisessa järjestyksessä.

Kaikkien valitussa kansiossa olevien tiedostojen soitto sattumanvaraisessa järjestyksessä (kansion satunnaissoitto) (vain MP3-CD)

Paina soiton aikana **PLAY MODE** -painiketta toistuvasti, kunnes “**SHUF**” näkyy näytössä.

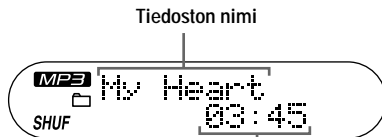

Soittoaika

Soitettaessa MP3-tiedostoja

Kansion satunnaissoittotilassa CD-soitin soittaa kaikkia valitussa kansiossa olevia tiedostoja (enintään 255 tiedostoa) sattumanvaraisessa järjestyksessä.

Raitojen soittaminen halutussa järjestyksessä (PGM-soitto)

Voit ohjelmoida CD-soittimen soittamaan enintään 32 raitaa (tiedostoa soittaessa MP3-CD-levy) haluamassasi järjestyksessä.

- 1 Paina soiton aikana PLAY MODE -painiketta toistuvasti, kunnes "PGM" näkyy näytössä.**



- 2 Valitse raita painamalla painiketta ◀◀ tai ▶▶.**

MP3-CD-levyn soiton aikana voit valita kansion myös painikkeilla FOLDER + tai -, (PGM-soiton aikana et voi valita kansiota kaukosäätimellä.)

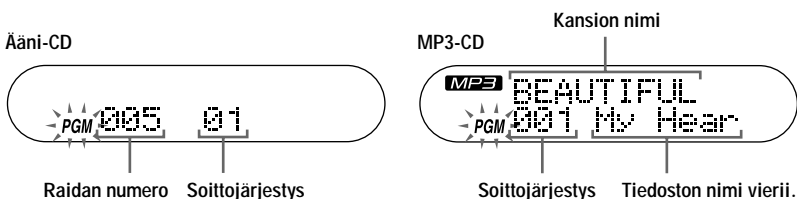

- 3 Vahvista raidan valinta painamalla REPEAT/ENTER-painiketta lyhyesti.**

"000" tulee näyttöön (vain ääni-CD-levyn yhteydessä), ja soittojärjestysnumero suurenee yhdellä.

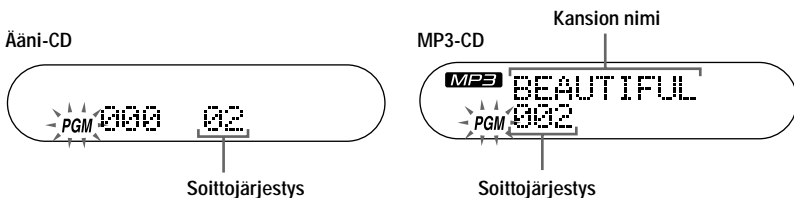

- 4 Valitse muut haluamasi raidat toistamalla vaiheita 2 ja 3.**

- 5 Paina ▶II-painiketta tai pidä REPEAT/ENTER-painiketta alas painettuna, kunnes soitto alkaa.**

Ohjelman tarkistaminen

Ohjelmoinnin aikana:

Paina REPEAT/ENTER-painiketta ennen vaihetta 5.

PGM-soiton aikana:

Paina PLAY MODE -painiketta toistuvasti, kunnes "PGM" vilkkuu näytössä, ja paina sitten REPEAT/ENTER-painiketta.

Joka kerta kun painat REPEAT/ENTER-painiketta, raidan numero tulee näyttöön.

Huomautuksia

- Kun olet valinnut 32:n raidan vaiheessa 3, ensimmäinen valitsemasi raita tulee näyttöön.
- Jos valitset yli 32 raitaa, ensimmäiset valitsemasi raidat poistuvat.

Soitettaessa MP3-tiedostoja

Kun soitin on PGM-tilassa, voit ohjelmoida enintään 32 raitaa samaan tapaan kuin ääni-CD-levyn raitoja.

G-PROTECTION-toiminto

G-PROTECTION-toiminto vähentää äänen katkonaisuutta huomattavasti, kun soitinta käytetään hölkätyssä.

Kun asetat CD-soittimen G-PROTECTION-kytkimen asentoon "2", G-PROTECTION-toiminnon vaikutus on suurempi kuin kytkimen ollessa asennossa "1".

Jos haluat kuunnella kävellessäsi G-PROTECTION-toiminnon mahdollistamaa laadukasta CD-ääntä, aseta G-PROTECTION-kytkin asentoon "1".

Tehokkaamman liikunnan aikana kytkin kannattaa pitää asennossa "2".

Aseta G-PROTECTION-kytkin (kannen alla) asentoon "1" tai "2".



Huomautus

Äänessä voi olla katkonaisuutta, jos

- CD-soittimeen kohdistuu voimakas isku.
- soitettava CD-levy on likaantunut tai naarmuuntunut.
- CD-R- tai CD-RW-levy on huonolaatuinen, tallennukseen alun perin käytetyssä laitteessa tai sovellusohjelmassa on ongelma.

CD-tekstitietojen käyttäminen

Kun soitat CD-tekstitietoja sisältävää ääni-CD-levyä, esimerkiksi raidan nimi, levyn nimi ja esittäjän nimi tulevat näyttöön.

CD-soittimen näyttö



* Kun CD-soitin lukee CD-levyllä olevia tietoja, näytössä näkyy teksti "READING".

Paina DISPLAY-painiketta.

Aina painiketta painaessasi näyttö muuttuu seuraavalla tavalla:

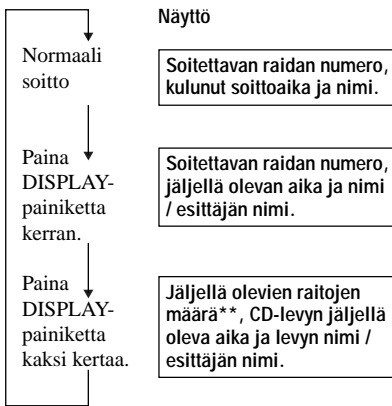

** Ei tule näyttöön yhden raidan soiton, satunnaissoiton tai ohjelmoidun soiton aikana.

Huomautus

CD-teksti näkyy tässä soittimessa vain englanninkielisenä.

CD-levyn jäljellä olevan ajan ja jäljellä olevien raitojen määrän tarkistaminen

Voit tarkistaa ääni-CD-levyn jäljellä olevan ajan ja jäljellä olevien raitojen määrän painamalla DISPLAY-painiketta. Kun soitat CD-tekstitietoja sisältävää ääni-CD-levyä, seuraavassa mainitut tiedot eivät näy kaukosäätimessä.

Paina DISPLAY-painiketta.

Aina painiketta painaessasi näyttö muuttuu seuraavalla tavalla:

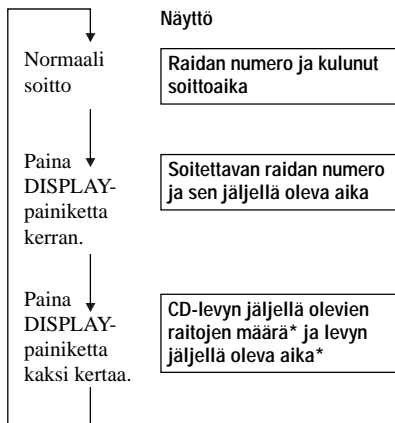

* Ei tule näyttöön yhden raidan soiton, satunnaissoiton tai ohjelmoidun soiton aikana.

MP3-tiedostoja sisältävän CD-levyn tietojen tarkistaminen

Voit tarkistaa MP3-tiedostoja sisältävän CD-levyn tiedot painamalla DISPLAY-painiketta. Voit tarkistaa myös tiedoston ID3-merkinnän (versio 1.1) tiedot, jos kyseiset tiedot on tallennettu tiedostoon. (Katso "Tietoja ID3-merkinnästä".)

Paina DISPLAY-painiketta.

Aina painiketta painaessasi näyttö muuttuu seuraavalla tavalla:

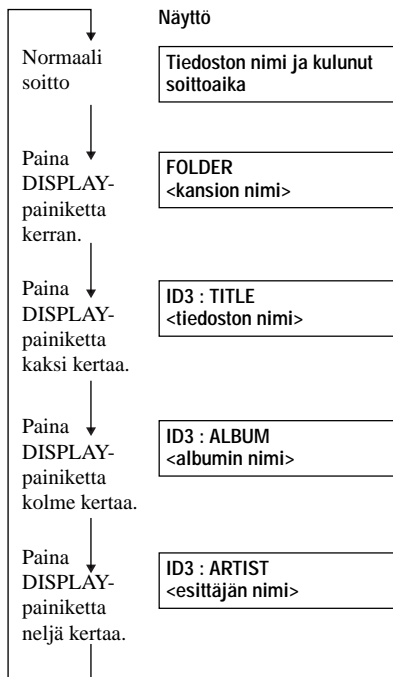

Huomautuksia

- Jos kansilla ei ole nimeä, näytössä näkyy sana "ROOT".
- Jos tiedostossa ei ole ID3-merkintätietoja, "- - -" näkyy näytössä.

Matalien äänien korostaminen (SOUND)

Voit korostaa äänen matalia taajuuksia.

Valitse **SOUND**-painiketta painamalla "**BASS 1**" tai "**BASS 2**".

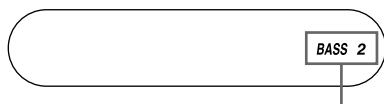
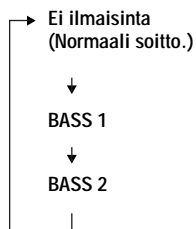

Valittu äänitila näkyy näytössä.

"BASS 2" korostaa matalia ääniä enemmän kuin "BASS 1".

Huomautus

Jos ääni säröytyy SOUND-toiminnon käytön aikana, pienennä äänen voimakkuutta.

Kuulon suojaaminen (AVLS)

AVLS-toiminto (Automatic Volume Limiter System, automaattinen äänenvoimakkuuden rajoitin) estää liian suuren äänenvoimakkuuden käytön kuulon suojaamiseksi.

Pidä CD-soittimen SOUND-painiketta alas painettuna, kunnes "AVLS ON" tulee näyttöön.



Vilkkuu, kun äänenvoimakkuutta nostetaan tiettyä tasoa suuremmaksi.

Jos käännät äänenvoimakkuuden asentoon "VOL■■■■"

"AVLS" alkaa vilkkua näytössä, etkä voi lisätä äänenvoimakkuutta enempää. Jos haluat säätää äänenvoimakkuuden suurempaan arvoon kuin "VOL■■■■*", pidä SOUND-painiketta alas painettuna, kunnes "AVLS OFF" katoaa näytöstä.

* Ranskassa olevat asiakkaat

Tämä taso on asetettu arvoon "VOL■■■■■■■■".

Huomautuksia

- Voit aktivoida AVLS-toiminnon vain CD-soittimen SOUND-painikkeella.
- Jos käytät SOUND- ja AVLS-toimintoa samanaikaisesti, ääni voi säröytyä. Jos näin käy, pienennä äänenvoimakkuutta.

Painikkeiden lukitseminen (HOLD)

Voit lukita CD-soittimen painikkeet niin, että et voi painaa niitä vahingossa.

Liu'uta HOLD-kytkintä nuolen suuntaan.

HOLD ➔

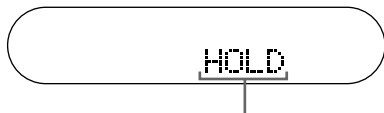

Näky näytössä, kun HOLD-toiminto on käytössä.

Voit käyttää HOLD-toimintoa sekä CD-soittimesta että kaukosäätimestä. Voit käyttää CD-soitinta kaukosäätimellä, kun HOLD-toiminto on otettu pois käytöstä kaukosäätimestä.

Painikkeiden vapauttaminen

Liu'uta HOLD-kytkintä nuolen suhteen päinvastaiseen suuntaan.

Huomautus

Vaikka HOLD-toiminto olisikin käytössä, "HOLD"-ilmaisin ei näy kaukosäätimen näytössä.

Toimintaäänimerkin poistaminen käytöstä

Voit ottaa pois käytöstä äänimerkin, joka kuuluu kuulokkeista tai nappikuulokkeista käyttäessäsi CD-soitinta.

1 Poista virtalähde (verkkolaite, ladattavat akut tai kuivaparistot) CD-soittimesta.

2 Pidä CD-soittimen ■/CHARGE-painiketta tai kaukosäätimen ■-painiketta alas painettuna vähintään sekunti ja liitä virtalähde.

Äänimerkin ottaminen käyttöön

Poista virtalähde ja liitä se sitten takaisin painamatta painiketta ■/CHARGE tai ■.

Stereolaitteiston liittäminen

Voit kuunnella CD-levyjä stereolaitteiston kautta ja äänittää CD-levyjä kasetille. Katso lisätietoja liitettävän laitteen käyttöohjeesta.

Katkaise jokaisesta liitettävästä laitteesta virta ennen niiden liittämistä.

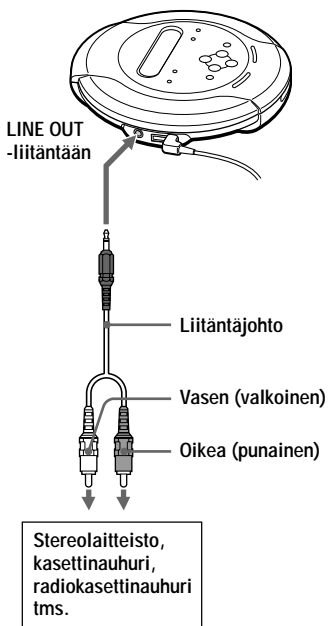

Huomautuksia

- Ennen kuin alat soittaa CD-levyä, pienennä liitetyn laitteen äänen voimakkuus minimiin, jotta liitetyt kaiuttimet eivät vahingoitu.
- Käytä äänityksen aikana verkkolaitetta. Jos käytät ladattavia akkuja tai kuivapariistoja virtalähteenä, niiden varaus voi purkautua kokonaan äänityksen aikana.
- Säädä liitetyistä laitteista äänen voimakkuus sopivaksi niin, ettei äänessä ole säröä.

Liitäntäjohtoa käytettäessä

Jos äänessä on säröä, liitä laite -liitäntään.

G-PROTECTION- ja SOUND-toiminnot käytettäessä liitäntäjohtoa

- Jos haluat äänittää laadukasta CD-ääntä, aseta G-PROTECTION-kytkin asentoon "1".
- SOUND-toiminto vaikuttaa vain -liitännästä lähtevään ääneen. Se ei siis vaikuta LINE OUT -liitännästä lähtevään ääneen.

► Liittäminen virtalähteeseen

Voit käyttää seuraavia virtalähteitä:

- ladattavat akut
- verkkolaite (katso “Ääni-CD-levyn tai MP3-tiedostojen soittaminen”)
- LR6 (koko AA) -alkaliparistot.

Akun varauksen kestoaika ja latausaika on mainittu kohdassa “Tekniset tiedot”.

Ladattavien akkujen käyttäminen

Lataa akut ennen niiden ensimmäistä käyttökertaa. Voit käyttää vain seuraavia ladattavia akkuja CD-soittimessa:

- NH-7WMAA
- NH-WM2AA

1 Avaa CD-soittimen sisällä oleva akku-/paristolokeron kansi.

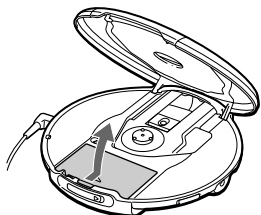

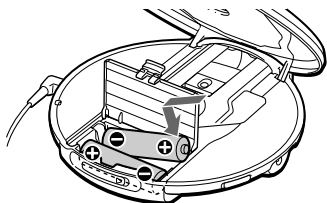

2 Aseta kaksi ladattavaa akkua lokeroon oikein päin niin, että niissä oleva merkintä ⊕ tulee kohdakkoin lokeron sisällä olevan vastaavan merkinnän kanssa. Sulje sitten kansi niin, että se napsahtaa paikalleen.

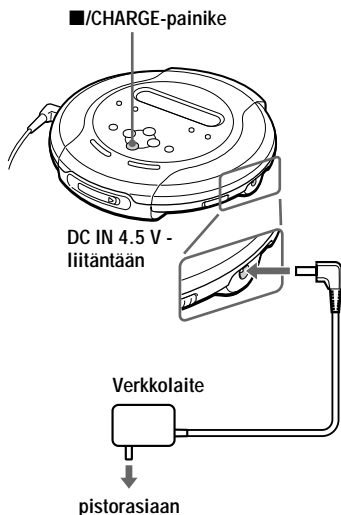

3 Liitä verkkolaite CD-soittimen DC IN 4.5 V -liitäntään ja pistorasiaan. Käynnistä lataus sitten painamalla ■/CHARGE -painiketta.



CD-soitin alkaa ladata akkua. “Charging”-ilmaisimien syyttyä näyttöön, ja ilmaisimen  osat syytyvät vuoron perään. Kun akut ovat täysin latautuneet, ilmaisimet “Charging” ja  sammuvat.

Jos painat ■/CHARGE-painiketta, kun lataus on jo päättynyt, -ilmaisimien alku vilkkuu, ja sana “FULL” (täynnä) tulee näyttöön.

4 Irrota verkkolaite.

(jatkuu)

Ladattavien akkujen käyttäminen

Ladattavien akkujen poistaminen

Poista akut alla olevan kuvan mukaan.

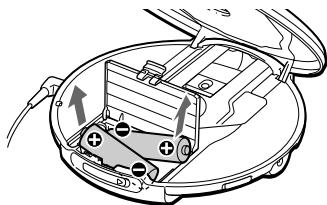

Akkujen lataamisajankohta

Voit tarkistaa akuissa jäljellä olevan jännitteen näytöstä.



Akut ovat täysin latautuneita.



Akkujännite on heikkenemässä.





Akkujännite on heikko.

Lo batt* Akut ovat täysin purkautuneet.

* Laite antaa äänimerkin.

Jotta akkujen alkuperäinen kapasiteetti säilyy pitkään, lataa akut vasta, kun niiden varaus on täysin purkautunut.

Huomautuksia

-  -ilmaisimet näyttävät akuissa jäljellä olevan varauksen suurin piirtein. Yksi ilmaisinos ei aina välttämättä edusta akun kokonaisjännitteen neljäsosaa.
- Laitteen käyttöolosuhteiden mukaan  -ilmaisinosat voivat lisääntyä tai vähentyä.

Milloin akut on vaihdettava?

Jos akkujen varauksen kestoaika lyhenee noin puoleen alkuperäisestä, korvaa akut uusilla ladattavilla akuilla.

Huomautus ladattavista akuista

Jos akku on uusi tai sitä ei ole käytetty pitkään aikaan, se ei ehkä lataudu täyteen, ennen kuin olet ladannut ja purkanut varauksen useita kertoja.

Huomautus ladattavien akkujen kuljettamisesta

Käytä vakiovarusteisiin sisältyvää akkukoteloä akkujen odottamattoman kuumenemisen estämiseksi. Jos ladattavat akut pääsevät koskettamaan metalliesineitä, voi siitä johtuva oikosulku aiheuttaa akkujen kuumenemisen tai tulipalon.

Akku-/paristolokeron kannen kiinnittäminen

Jos akku-/paristolokeron kansi irtoaa soittimen pudotessa tai liiallisen voimankäytön takia, kiinnitä se alla olevan kuvan mukaisesti.

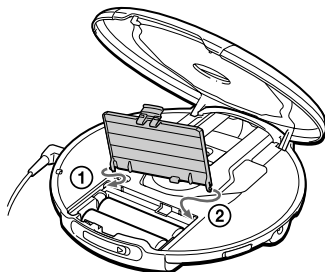

Kuivaparistojen käyttäminen

Käytä vain seuraaventyyppisiä kuivaparistoja CD-soittimessa:

- LR6 (koko AA) -alkaliparistot.

Huomautus

Poista verkkolaite, jos käytät kuivaparistoja.

1 Avaa akku-/paristolokeron kansi.

2 Asenna kaksi LR6 (koko AA) -paristoa paikalleen niin, että paristoissa oleva ⊕ -merkintä tulee kohdakkoin akku-/paristolokeron sisällä olevan vastaavan merkinnän kanssa.

Paristojen poistaminen

Poista paristot samalla tavalla kuin ladattavat akut.

Paristojen vaihtamisajankohta

Voit tarkistaa paristoissa jäljellä olevan jännitteen näytöstä.

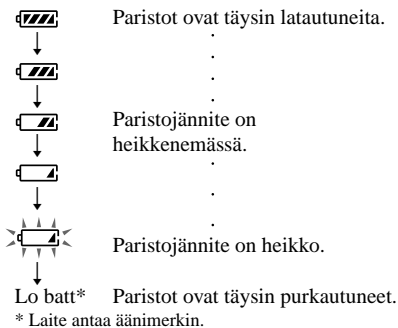

Kun paristot ovat täysin purkautuneet, vaihda molemmat paristot uusiin.

Huomautuksia virtalähteistä

Irrota kaikki virtalähteet, kun CD-soitinta ei käytetä.

Verkkolaitteesta

- Käytä vain vakiovarusteisiin sisältyvää tai kohdassa "Varusteet (vakio-/lisävarusteet)" mainittua verkkolaitetta. Älä käytä mitään muuta verkkolaitetta. Muutoin laite voi vioittua.

Liittimen napaisuus



- Kun irrotat verkkolaitteen pistorasiasta, irrota se vetämällä verkkolaitteesta itsestään. Älä vedä johdosta.
- Älä koske verkkolaitteeseen märillä käsillä.

Ladattavista akuista ja kuivaparistoista

- Älä lataa kuivaparistoja.
- Älä yritä hävittää akkuja tai paristoja polttamalla.
- Älä sijoita akkuja tai kuivaparistoja kolikoiden tai muiden metalliesineiden yhteyteen. Muutoin voi syntyä lämpöä, jos akun tai pariston positiivinen ja negatiivinen napa koskettavat metalliesinettä.
- Älä käytä ladattavia akkuja ja kuivaparistoja sekaisin.
- Älä käytä uusia ja vanhoja paristoja sekaisin.
- Älä käytä erityyppisiä paristoja sekaisin.
- Poista akut tai paristot, jos niitä ei käytetä pitkään aikaan.
- Jos akut tai paristot pääsevät vuotamaan, pyyhi akku-/paristolokero tai paristokotelo puhtaaksi ja asenna uudet akut tai paristot. Jos saat akuista tai paristoista vuotanutta ainetta käsiisi, pese ne huolellisesti.

Varotoimet

Turvallisuudesta

- Jos jokin esine tai nestettä joutuu CD-soittimen sisään, irrota se virtalähteestä ja vie se huoltoon tarkistettavaksi, ennen kuin käytät sitä uudelleen.
- Älä työnnä mitään vieraita esineitä DC IN 4.5 V -liitäntään (ulkoisen virran tuloliitäntä).

CD-soittimesta

- Pidä CD-soittimen linssi puhtaana äläkä kosketa sitä. Jos kosketat linssiä, se voi vahingoittua ja CD-soittimeen voi tulla toimintahäiriö.
- Älä sijoita mitään painavaa esinettä CD-soittimen päälle. CD-soitin ja CD-levy voivat vahingoittua.
- Älä jätä CD-soitinta lämmönlähteiden lähelle tai paikkaan, jossa se altistuu suoralle auringonvalolle, pölylle, hiekalle, kosteudelle, sateelle tai iskuille. Älä myöskään jätä sitä epätasaiselle pinnalle tai autoon, jonka ikkunat ovat kiinni.
- Jos CD-soitin aiheuttaa häiriöitä radio- tai televisiovastaanottoon, katkaise CD-soittimesta virta tai siirrä se kauemmas radiosta tai televisiosta.
- Tällä CD-soittimella ei voi soittaa muodoltaan tavallisista poikkeavia (esimerkiksi sydämen, neliön tai tähden muotoisia) levyjä. Tällaiset levyt voivat vioittaa CD-soitinta. Älä siis käytä kyseisenlaisia levyjä.

CD-levyjen käsittelystä

- Tartu CD-levyyn sen reunoista, jotta se pysyy puhtaana. Älä kosketa levyn pintaa.
- Älä kiinnitä CD-levyn pintaan tarraa tai teippiä.

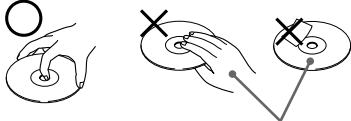

Ei näin

- Älä jätä CD-levyä alttiiksi suoralle auringonvalolle tai lämmönlähteille. Älä jätä CD-levyä autoon, joka on pysäköity aurinkoiseen paikkaan.

Kuulokkeista/ nappikuulokkeista

Ajoturvallisuus

Älä käytä kuulokkeita tai nappikuulokkeita ajaessasi autoa, muuta moottoriajoneuvoa tai polkupyörää. Kuulokkeiden käyttö voi aiheuttaa vaaratilanteita liikenteessä ja on myös kiellettyä joillakin alueilla. Voi myös olla vaarallista, jos kävellessäsi kuuntelet kuulokkeilla suurella äänenvoimakkuudella, varsinkin ylittäessäsi suojatietä. Ole erittäin varovainen tai ole käyttämättä kuulokkeita tilanteissa, joissa ne voivat aiheuttaa vaaraa.

Kuulovaurioiden estäminen

Vältä kuulokkeiden ja nappikuulokkeiden käyttöä suurella äänenvoimakkuudella. Asiantuntijat kehottavat välttämään jatkuvaa, kovaaäänistä ja pitkäaikaista kuuntelua. Jos kuulet korvissasi epänormaalia sointia, pienennä äänenvoimakkuutta tai lopeta laitteen käyttö.

Muiden henkilöiden ottaminen huomioon

Pidä äänenvoimakkuus kohtuullisena. Siten kuulet ulkopuoliset äänet etkä häiritse muita.



Kunnossapito

Kotelon puhdistaminen

Käytä puhdistuksessa pehmeää, kevyesti veteen tai mietoon pesuaineliuokseen kostutettua liinaa. Älä käytä alkoholia, bensiiniä tai ohenteita.

Vianmääritys

Jos ongelma ei katoa tehtyäsi seuraavat tarkistukset, ota yhteys lähimpään Sony-jälleenmyyjään.

Häiriö	Syy ja/tai korjaustoimet
Äänvoimakkuutta ei voi säätää kääntämällä kaukosäätimessä olevaa pyöritettävää säädintä.	→ Vedä pyöritettävää säädintä siinä olevan nuolen suuntaisesti ja käännä säädintä sitten asentoon VOL + tai –.
Soittoa ei voi aloittaa kääntämällä kaukosäätimessä olevaa pyöritettävää säädintä.	→ Pyöritettävä säädin on ulos vedettynä. Työnnä säädin takaisin sisään ja käännä säädin asentoon ►/►►.
Äänvoimakkuus ei suurene, vaikka painat painiketta VOL+ toistuvasti.	→ Kuulokkeet tai nappikuulokkeet on liitetty LINE OUT -liitäntään. Liitä ne  (kuulokkeet) -liitäntään (sivu 7).
Äänvoimakkuutta ei voi säätää.	→ Kuulokkeet tai nappikuulokkeet on liitetty LINE OUT -liitäntään. Liitä ne  (kuulokkeet) -liitäntään (sivu 7).
Mitään ääntä ei kuulu tai kuuluu kohinaa.	→ Liitä liittimet pitävästi (sivu 7). → Liittimet ovat likaisia. Puhdista liittimet aika ajoin pehmeällä, kuivalla liinalla. → Kun soitat MP3-tiedostoja ja muissa muodoissa olevia tiedostoja sisältävää CD-levyä, valitsit jälkimmäisen tiedostotyypin. Tämä CD-soitin pystyy soittamaan vain CD-DA-muotoon tallennettuja tiedostoja tai CD-ROM-muotoon tallennettuja MP3-tiedostoja (sivu 9).
Soittoaika on liian lyhyt, kun virtalähteenä ovat kuivapariisit.	→ Tarkista, että käytät varmasti alkalipariisitoja (mangaanipariisit eivät kelpaa) (sivu 25). → Vaihda pariisit uusiin LR6 (koko AA) -alkalipariisitoihin (sivu 25).
Soittoaika on liian lyhyt, kun virtalähteenä ovat ladattavat akut.	→ Lataa ladattavat akut ja pura niiden varaus useita kertoja (sivut 23, 24).
“Lo batt” tai “000” tulee näyttöön. CD-levy ei soi.	→ Ladattavien akkujen varaus on täysin purkautunut. Lataa akut (sivu 23). → Vaihda pariisit uusiin LR6 (koko AA) -alkalipariisitoihin (sivu 25).
“Hi dc In” tulee näyttöön.	→ Käytä vain kohdassa “Varusteet (vakio-/lisävarusteet)” mainittua verkkolaitetta tai auton akun sovittinkaapelia (sivu 31). → Poista kaikki virtalähteet ja asenna sitten pariisit tai liitä verkkolaite uudelleen (sivut 7, 23-25).

(jatkuu)

Häiriö	Syy ja/tai korjaustoimet
CD-levy ei soi tai ilmaisin "No disc" tulee näyttöön, kun CD-levy on paikallaan CD-soittimessa.	<ul style="list-style-type: none">→ Painikkeet on lukittu. Liu'uta HOLD-kytkintä taaksepäin (sivu 20).→ CD-levy on likaantunut tai viallinen (sivu 26).→ Tarkista, että CD-levy on paikallaan tekstipuoli ylöspäin (sivu 7).→ Laitteen sisään on tiivistynyt kosteutta. Älä käytä CD-soitinta useaan tuntiin, jotta kosteus haihtuu.→ Sulje akku-/paristokotelon kansi pitävästi (sivu 23).→ Tarkista, että akut tai paristot ovat oikein paikoillaan (sivut 23-25).→ Liitä verkkolaite pitävästi pistorasiaan (sivu 7).→ Paina ► -painiketta vähintään yhden sekunnin kuluttua siitä, kun olet liittänyt verkkolaitteen.→ CD-R- tai CD-RW-levy on tyhjä.→ CD-R- tai CD-RW-levyn laadussa tai tallennukseen käytetyssä laitteessa tai sovellusohjelmassa on ongelma (sivu 9).
"HOLD" tulee näyttöön, kun painat jotain painiketta, eikä laite soita CD-levyä.	<ul style="list-style-type: none">→ Painikkeet on lukittu. Liu'uta HOLD-kytkintä taaksepäin (sivu 20).
CD-soitin ei ala ladata akkuja.	<ul style="list-style-type: none">→ Kun CD-soitin on pysäytettynä, paina ■/CHARGE-painiketta (sivu 21).
Soitto alkaa edellisestä keskeytykskohdasta (soitonjatkamistoiminto).	<ul style="list-style-type: none">→ Soitonjatkamistoiminto on käytössä. Voit aloittaa soiton ensimmäisestä raidasta painamalla ► -painiketta vähintään 2 sekuntia tai avaamalla CD-soittimen kannen. Vaihtoehtoisesti voit myös irrottaa virtalähteen ja asentaa sitten akut tai paristot tai liittää verkkolaitteen uudelleen (sivut 7, 8, 23, 25).
Kuuluu pyörivän CD-levyn rahinaa.	<ul style="list-style-type: none">→ Sulje akkulokeron/paristokotelon kansi pitävästi (sivu 23).

Häiriö	Syy ja/tai korjaustoimet
MP3-CD-levyn soiton aikana CD-levy ei pyöri, mutta kuulet äänen normaalisti.	→ CD-soitin on suunniteltu pysäyttämään MP3-levyn pyörittäminen soiton aikana virrankulutuksen pienentämiseksi. Soittimessa ei ole vikaa.
“NO FILE” tulee näyttöön, kun painat ►II-painiketta tai suljet CD-soittimen kannen.	→ CD-levyllä ei ole MP3-tiedostoja. → Soittimessa on CD-RW-levy, jolla ei ole tietoja. → CD-levy on likainen.
CD-levyn soitto ei ala. Soiton alkaminen kestää kauan.	→ Sulje CD-levyn (sivu 9).
Kun suljet CD-soittimen kannen, CD-levy alkaa pyöriä.	→ CD-soitin lukee CD-levyllä olevia tietoja. Soittimessa ei ole vikaa.
Et voi käyttää CD-soitinta kaukosäätimellä.	→ Pidät CD-soittimen painikkeita painettuina vahingossa.

Tekniset tiedot

Järjestelmä

Digitaalinen CD-äänijärjestelmä

Laserdiodin ominaisuudet

Materiaali: GaAlAs

Aallonpituus: $\lambda = 780$ nm

Säteilyn kesto: Jatkuva

Laserlähtöteho: Alle 44,6 μ W (Tämä lähtöteho on mitattu 200 mm:n etäisyydeltä optisen lukupäälökhon objektiivinlinsin pinnalta 7 mm:n aukolla.)

D/A-muunnos

1-bittinen kideohjattu aika-akselimuunnos

Taajuusvaste

20 - 20 000 Hz ± 1 dB (mittaus: JEITA CP-307)

Lähtöteho (4,5 V:n tulolla)

Linjalähtö (stereominiliitäntä)

Lähtötaso 0,7 V RMS 47 k Ω

Suosittelava kuormitusimpedanssi yli 10 k Ω

Nappikuulokkeet (stereominiliitäntä)

Noin 5 mW + noin 5 mW 16 Ω

Käyttöjännite

Näet ostamasi mallin aluekoodin pakkauksessa olevan viivakoodin vasemmasta yläkulmasta.

- Kaksi Sony ladattavaa NH-7WMAA-akkua: 2,4 V DC
- Ladattavat Sony NH-WM2AA -akut: 2,4 V DC
- Kaksi LR6 (koko AA) -paristoa: 3 V DC
- Verkkoalaite (DC IN 4,5 V -liitäntä):
U-/U2-/CA2-/E92-/MX2/TW2-/BR3-malli:
120 V, 60 Hz
CED-/CET-/CEW-/CEX-/CE7-/EE-/EE1-/E13-/G5-/G6-/G7-/G8-/BR1-malli:
220 - 230 V, 50/60 Hz
CEK-/3CE7-malli: 230 - 240 V, 50 Hz
AU2-malli: 240 V, 50 Hz
JE.W-/E33-/EA3-/KR4-malli: 100 - 240 V, 50/60 Hz
HK2-malli: 220 V, 50/60 Hz
AR1-/CN2-malli: 220 V, 50 Hz

Akkujen/paristojen varauksen kestoaika* (keskim. tuntia)

(Kun käytät CD-soitinta tasaisella ja vakaalla alustalla.)

Soittoaika vaihtelee CD-soittimen käyttötavan mukaan.

Sulkeissa olevat luvut ilmaisevat MP3-tiedostojen soittoajan.

Käytössä	G-PROTECTION-toiminto	
	"1"	"2"
Kaksi NH-7WMAA (ladattu noin 3 tuntia)**	10,5 [8]	10,5 [8]
NH-WM2AA (ladattu noin 5 tuntia)**	22,5 [18]	23 [18]
Kaksi Sony-alkali- paristoa LR6(SG) (valmistettu Japanissa)	31,5 [24]	32 [24]

* JEITA (Japan Electronics and Information Technology Industries Association) -standardin mukaisesti mitattu arvo.

** Latausaika riippuu ladattavan akun käyttötavasta.

Käyttölämpötila

5°C - 35°C

Mitat (l/k/s) (ei sisällä ulkonevia osia eikä säätimiä)

Noin 132,0 \times 29,3 \times 137,5 mm

Paino (ilman varusteita)

Noin 218 g

Valmistaja pidättää itsellään oikeuden muuttaa laitteen muotoilua ja ominaisuuksia ilman erillistä ilmoitusta.

Varusteet (vakio-/lisävarusteet)

Vakiovarusteet

Näet CD-soittimen ostomaan aluekoodin pakkauksessa olevan viivakoodin vasemmasta yläkulmasta.

Verkkolaite (1)

Kuulokkeet/nappikuulokkeet ja kaukosäädin (1)*¹

Kuulokkeet/nappikuulokkeet (1)*²

Ladattavat akut (2)*¹

Paristojen kantokotelo (1)*¹

Kantolaukku (1)*¹

Käsihihna (1)*²

*¹ Ei sisälly CA2-mallin vakiovarusteisiin.

*² Sisältyy vain CA2-mallin vakiovarusteisiin.

Lisävarusteet

Verkkolaite	AC-E45HG
Aktiivinen kaiutinjärjestelmä	SRS-Z1 SRS-Z1000
Auton akun sovitinkaapeli	DCC-E345
Auton akun sovitinkaapeli ja autoliitäntäpakkaus	DCC-E34CP
Autoliitäntäpakkaus	CPA-9C
Liitäntäjohto	RK-G129 RK-G136
Ladattava akku	NH-WM2AA
Nappikuulokkeet	MDR-E848LP MDR-EX70LP
Kuulokkeet	MDR-A44L MDR-A110LP

Lisävarusteena saatavien kuulokkeiden liittäminen vakiovarusteisiin sisältyvään kaukosäätimeen

Käytä vain stereominiliittimellä varustettuja kuulokkeita. Mikroliittimellä varustettuja kuulokkeita ei siis voi käyttää.

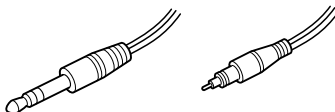

Stereominiliitin

Mikroliitin

Saattaa olla, ettei kaikilla jälleenmyyjillä ole kaikkia yllä mainittuja lisävarusteita. Kysy jälleenmyyjältä lisätietoja saatavissa olevista lisävarusteista.

Tietoja MP3-tiedostoista

Mikä on MP3?

MP3 (MPEG 1 Audio Layer-3) on standarditeknikka ja -tallennusmuoto, jota käytetään äänen pakkaamisessa. Tiedosto pakataan noin 1/10-osaan alkuperäisestä koosta. Ihmisen kuuloalueen ulkopuoliset äänet ovat pakattuja, mutta ihmisen kuultavissa olevia ääniä ei ole pakattu.

Tällä soittimella soitettavat MP3-tiedostot

Voit soittaa vain seuraavassa mainitut tallennusvaatimukset täyttyviä tiedostoja.

KÄYTTÖKELPOINEN TALLENNUSVÄLINE

CD-R- ja CD-RW-levyt.

KÄYTTÖKELPOINEN LEVYMUOTO

Voit käyttää ISO 9660 Level 1/2 -levyjä ja Joliet-laajennuksen mukaisia levyjä. Tämä laite pystyy näyttämään vain 1-tavuiset merkit. (Japanilaiset ja muut 2-tavuiset merkit näkyvät muodossa “-”).

Käyttökelpoisen levymuodon tärkeimmät ominaisuudet ovat seuraavat:

- Hakemistoportaita enintään: 8
- Tiedostojen ja kansioden nimissä käytettävät merkit: A-Z, 0-9, _ (alaviiva)
- Tiedoston nimen suurin merkkimäärä: 64 merkkiä ja 3-merkin tunniste.

Huomautuksia

- Kun annat tiedostolle nimen, muista antaa tiedostonimelle “mp3”-tunniste.
- Jos annat “mp3”-tunnisteen muulle kuin MP3-tiedostolle, soitin ei tunnista tiedostoa oikein.
- Tiedoston nimi ei riipu ID-merkinnästä.

KÄYTTÖKELPOINEN KANSIOIDEN JA TIEDOSTOJEN MÄÄRÄ

- Kansioden suurin määrä: 255
- Tiedostojen suurin määrä: 255

PAKKAUS- JA KIRJOITUSOHJELMISTON ASETUKSET

- Kun pakkaat lähdetiedoston MP3-tiedostoksi, sinun kannattaa valita pakkausohjelmiston siirtonopeuden asetuksiksi “44,1 kHz”, “128 kbps” ja “Constant Bit Rate”.
- Määritä tallennus maksimikapasiteettiin saakka valitsemalla asetus “halting of writing”.
- Jos haluat tallentaa tyhjälle levyille maksimikapasiteettiin saakka yhdellä kertaa, valitse asetus “Disc at Once”.

HUOMAUTUKSIA TIEDOSTOJEN TALLENNUKSESTA LEVYLLE

Kun asetat soittimeen levyn, soitin lukee kaikki levyllä olevat tiedostot. Jos levyllä on useita kansioita tai muita kuin MP3-tiedostoja, levyn tai seuraavan MP3-tiedoston soiton alkaminen voi kestää kauan. Älä tallenna tarpeettomia kansioita tai muita kuin MP3-tiedostoja levyille, jota aiot käyttää MP3-tiedostojen kuunteluun.

On suositeltavaa, ettet tallenna muuntyyppisiä tiedostoja tai tarpeettomia kansioita levyille, jolla on MP3-tiedostoja.

Tietoja ID3-merkinnästä

ID3-merkintä on tapa lisätä tiettyjä tietoja (esimerkiksi raidan nimi, albumin nimi ja esittäjän nimi) MP3-tiedostoihin.

Huomautus

Tämä soitin on ID3-merkintämuodon version 1.1 mukainen. Jos käytät muuta kuin 1.1-versiota, ID3-merkintätiedot eivät näy oikein.

<http://www.sony.net/>

Sony Corporation Printed in Malaysia