

# Portable CD Player

---

## Istruzioni per l'uso

### Informazioni relative al codice regionale

Il codice regionale della località di acquisto di questo lettore CD è riportato nell'angolo superiore sinistro dell'etichetta del codice a barre sulla confezione.

Per informazioni sugli accessori in dotazione con questo lettore CD, controllare il codice regionale del modello acquistato e vedere la sezione "Accessori (in dotazione/opzionali)".



“WALKMAN” è un marchio di fabbrica di Sony Corporation.

## D-EJ1000

## AVVERTENZA

Per evitare il rischio di incendi o scosse elettriche, non esporre l'apparecchio alla pioggia o all'umidità.

No installare l'apparecchio in uno spazio chiuso, come una libreria o un mobiletto.

Per evitare incendi, non coprire le aperture di ventilazione dell'apparecchio con giornali, tovagliette, tende, ecc. e non collocare candele accese sopra l'apparecchio.

Per evitare il rischio di incendi o scosse elettriche, non collocare contenitori di liquidi, come vasi da fiori, sopra l'apparecchio.

Tenere presente che le batterie costituiscono rifiuti tossici, pertanto non devono essere smaltite come rifiuti normali.

In alcuni paesi potrebbero essere in vigore norme specifiche per lo smaltimento delle batterie utilizzate per alimentare questo apparecchio. Per ulteriori informazioni, rivolgersi alle autorità locali.

**CE** Il contrassegno CE è valido solo per i prodotti posti sul mercato dell'Unione europea.

# Indice

## **Operazioni preliminari**

Individuazione dei comandi .....	4
----------------------------------	---

## **Riproduzione di un CD**

1. Collegamento del lettore CD. ....	7
2. Inserimento di un CD. ....	7
3. Riproduzione di un CD. ....	8

## **Opzioni per la riproduzione**

Riproduzione ripetuta dei brani (riproduzione ripetuta) .....	11
Riproduzione di un solo brano (riproduzione singola) .....	11
Riproduzione dei brani in ordine casuale (riproduzione in ordine casuale) .....	11
Riproduzione dei brani nell'ordine desiderato (riproduzione PGM) .....	12

## **Caratteristiche**

Funzione G-PROTECTION .....	13
Visualizzazione delle informazioni di testo dei CD .....	13
Controllo del tempo residuo sul CD e del numero di brani rimasti .....	14
Enfaticizzazione dei bassi (SOUND) .....	14
Protezione dell'udito (AVLS) .....	15
Bloccaggio dei comandi (HOLD) .....	15
Disattivazione del segnale acustico relativo alle operazioni .....	16
Disattivazione della retroilluminazione del display LCD .....	16

## **Collegamento del lettore CD**

Collegamento di un impianto stereo .....	17
--	----

## **Collegamento ad una fonte di alimentazione**

Uso delle batterie ricaricabili .....	19
Uso delle batterie a secco .....	22
Note sulla fonte di alimentazione .....	23

## **Informazioni aggiuntive**

Precauzioni .....	24
Manutenzione .....	25
Guida alla soluzione dei problemi .....	26
Caratteristiche tecniche .....	28
Accessori (in dotazione/opzionali) .....	29

## Individuazione dei comandi

Per maggiori dettagli, vedere le pagine riportate tra parentesi.

### Lettore CD (fronte)

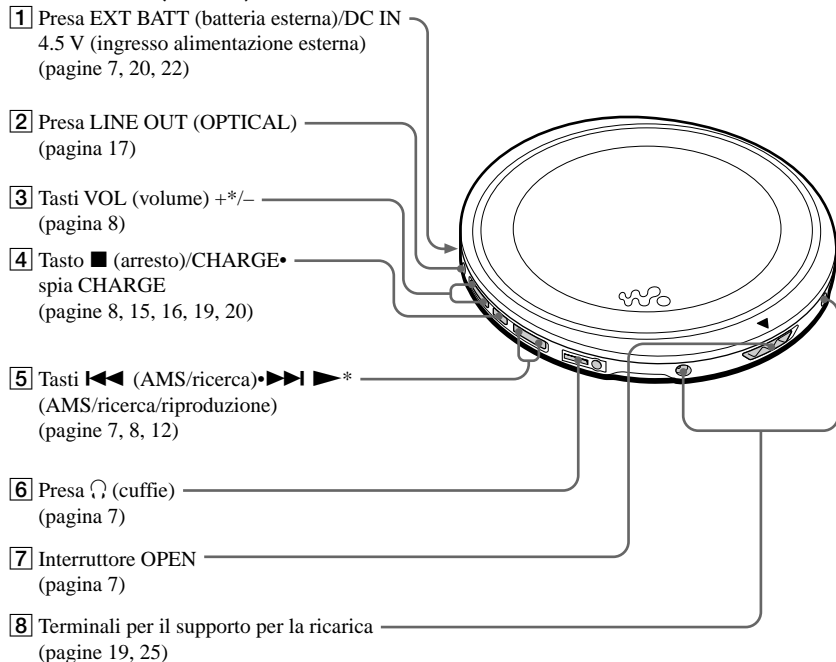

### Lettore CD (interno)

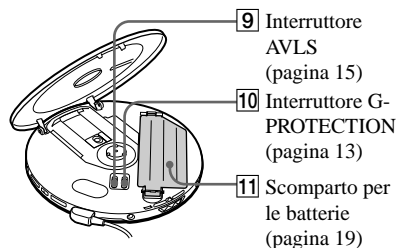

### Lettore CD (retro)

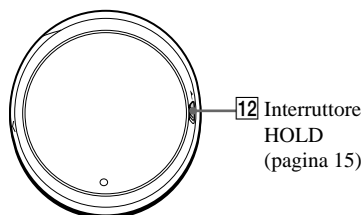

\*Il tasto dispone di un punto in rilievo che facilita l'utilizzo manuale del lettore CD.

## Telecomando

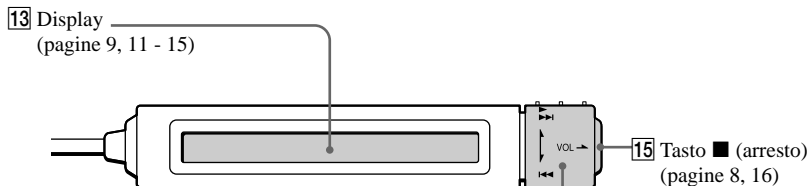

- 14 Comando a rotazione
- ▶/▶▶: riproduzione, AMS/ricerca (pagine 8, 12)
  - ◀◀◀: AMS/ricerca (pagine 8, 12)
  - VOL +/-: tirare il comando in direzione della freccia, quindi ruotarlo verso + o - (pagina 8).

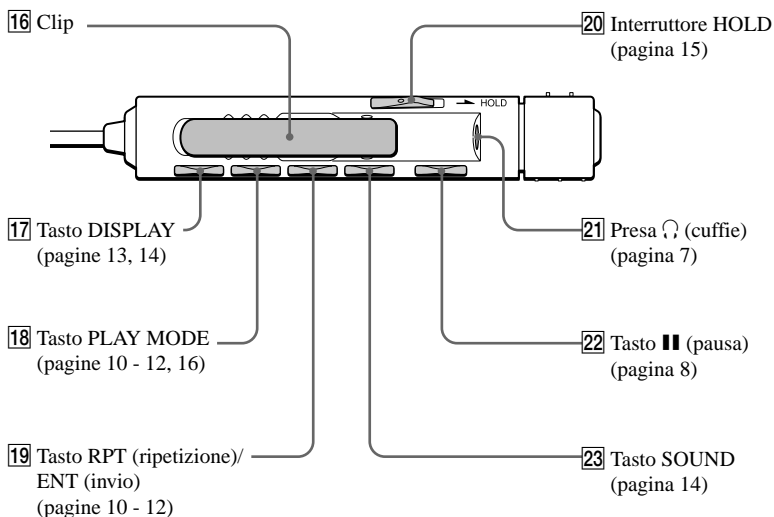

### Nota

Usare solo il telecomando in dotazione. Non è possibile far funzionare questo lettore CD con un telecomando fornito con altri lettori CD.

## Uso della custodia

È possibile trasportare questo lettore CD e il portabatterie usando la custodia in dotazione. Mettere il lettore e il portabatterie nella custodia come illustrato di seguito.

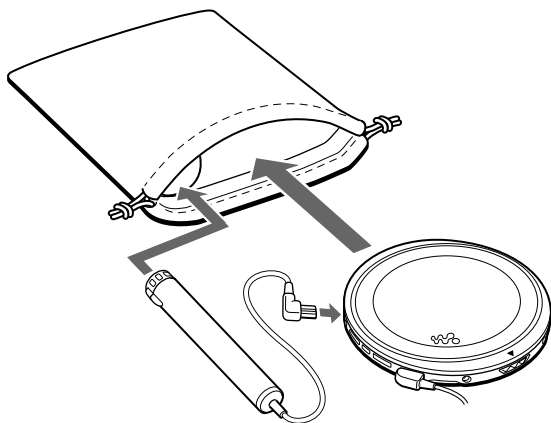

# Riproduzione di un CD

Come fonte di alimentazione è possibile usare anche batterie ricaricabili e batterie a secco.

## 1. Collegamento del lettore CD.

- 1 Collegare l'alimentatore CA.
- 2 Collegare le cuffie/gli auricolari con il telecomando.

### Per i modelli con adattatore per la spina CA in dotazione

Se l'alimentatore CA non corrisponde alla presa a muro CA, usare l'adattatore per la spina CA.

### Per i modelli con telecomando in dotazione

- Collegare la spina delle cuffie/degli auricolari al telecomando.
- Collegare saldamente le cuffie/gli auricolari al telecomando. Un collegamento allentato può causare rumore durante la riproduzione.

alla presa EXT BATT/DC  
IN 4.5V

ad una presa a muro CA

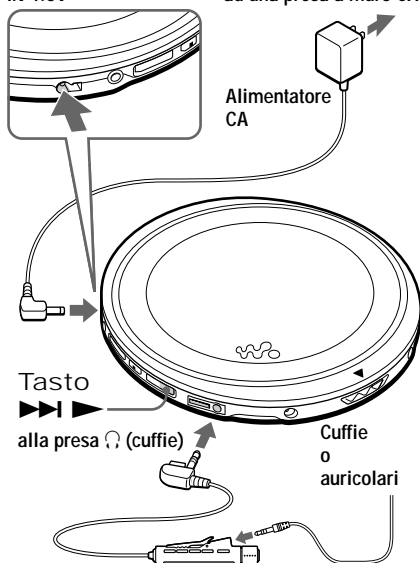

Riproduzione di un CD

## 2. Inserimento di un CD.

- 1 Per aprire il coperchio del lettore CD, spostare l'interruttore OPEN.

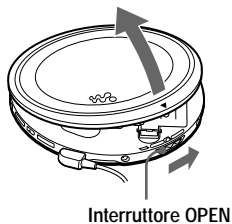

Interruttore OPEN

- 2 Posizionare il CD nell'apposito alloggiamento e chiudere il coperchio.



Con il lato dell'etichetta  
rivolto verso l'alto

(Continua)

### 3. Riproduzione di un CD.

VOL +/-

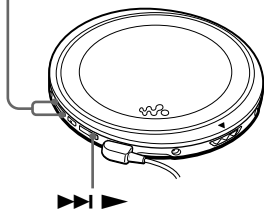

- 1 Premere ▶▶▶▶.
- 2 Regolare il volume premendo VOL + o -.

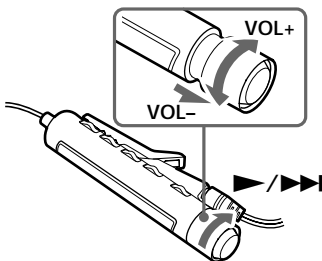

- 1 Ruotare il comando a rotazione verso ▶▶▶▶.
- 2 Tirare il comando a rotazione in direzione della freccia.
- 3 Regolare il volume ruotando il comando a rotazione verso VOL + o -.

Per	Effettuare quanto segue tramite il telecomando
Avviare la riproduzione (dal punto in cui è stata arrestata)	Ruotare il comando a rotazione verso ▶▶/▶▶▶▶ (premere ▶▶▶▶▶▶▶▶ sul lettore CD). La riproduzione viene avviata dal punto in cui è stata arrestata.
Avviare la riproduzione (dal primo brano)	Ruotare il comando a rotazione verso ▶▶/▶▶▶▶ e mantenerlo in tale posizione fino a quando non viene avviata la riproduzione del primo brano (premere ▶▶▶▶▶▶▶▶ per 2 o più secondi sul lettore CD).
Mettere in pausa/riprendere la riproduzione dopo una pausa	Premere ■■.
Mettere in modo di arresto	Premere ■■ (sul lettore CD, ■■/CHARGE). <sup>*2</sup>
Individuare l'inizio del brano corrente (AMS <sup>*1</sup> )	Ruotare una volta il comando a rotazione verso ◀◀. <sup>*2</sup>
Individuare l'inizio dei brani precedenti (AMS)	Ruotare più volte il comando a rotazione verso ◀◀. <sup>*2, *3</sup>
Individuare l'inizio del brano successivo (AMS)	Ruotare una volta il comando a rotazione verso ▶▶/▶▶▶▶. <sup>*2, *3</sup>
Individuare l'inizio dei brani successivi (AMS)	Ruotare più volte il comando a rotazione verso ▶▶/▶▶▶▶. <sup>*2, *3</sup>
Tornare rapidamente indietro	Ruotare il comando a rotazione verso ◀◀ e mantenerlo in tale posizione. <sup>*2</sup>
Avanzare rapidamente	Ruotare il comando a rotazione verso ▶▶/▶▶▶▶ e mantenerlo in tale posizione. <sup>*2</sup>

<sup>\*1</sup> Sensore musicale automatico

<sup>\*2</sup> È possibile eseguire queste operazioni sia durante la riproduzione che durante il modo di pausa.

<sup>\*3</sup> È possibile individuare il primo brano dopo l'ultimo brano ruotando più volte il comando a rotazione verso ▶▶/▶▶▶▶. È inoltre possibile individuare l'ultimo brano dopo il primo brano ruotando più volte il comando a rotazione verso ◀◀.



## Informazioni sul display

- Se il comando a rotazione viene ruotato verso ►/►► (sul lettore CD, premere ►►► ►) dopo la sostituzione del CD o dopo che il lettore è stato disattivato, quindi riattivato, il numero totale di brani del CD e il tempo di riproduzione totale vengono visualizzati per circa due secondi.
- Durante la riproduzione, vengono visualizzati il numero del brano e il tempo di riproduzione trascorso del brano corrente.
- Durante il modo di pausa, il tempo di riproduzione trascorso lampeggia.

## Se il livello del volume non aumenta

- Se AVLS è impostato su "LIMIT", impostarlo su "NORM". Per ulteriori informazioni, vedere la sezione "Protezione dell'udito (AVLS)".
- Se le cuffie sono collegate alla presa LINE OUT (OPTICAL), collegarle alla presa ( ) (cuffie).

## Informazioni sui CD-R/CD-RW

Questo lettore CD è in grado di riprodurre CD-R/CD-RW registrati nel formato CD-DA\*, tuttavia la capacità di riproduzione può variare a seconda della qualità del disco e delle condizioni dell'apparecchio di registrazione.

\* CD-DA è l'abbreviazione di Compact Disc Digital Audio, uno standard di registrazione utilizzato per i CD audio.

## Rimozione di un CD

Premere il perno al centro del vassoio e contemporaneamente estrarre il CD.

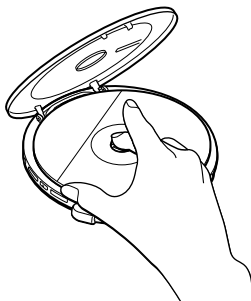

# Opzioni per la riproduzione

È possibile scegliere tra vari modi di riproduzione utilizzando il tasto PLAY MODE e il tasto RPT (ripetizione)/ENT (invio).

## Tasto PLAY MODE

Ad ogni pressione del tasto, è possibile modificare il modo di riproduzione.

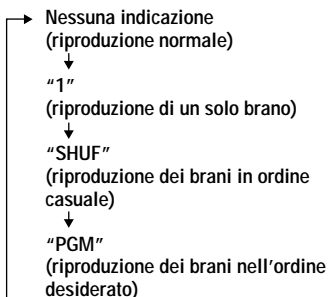

## Tasto RPT/ENT

### RPT (ripetizione)

È possibile ripetere il modo di riproduzione selezionato usando il tasto PLAY MODE.

### ENT (invio)

È possibile selezionare i brani per il modo di riproduzione PGM.

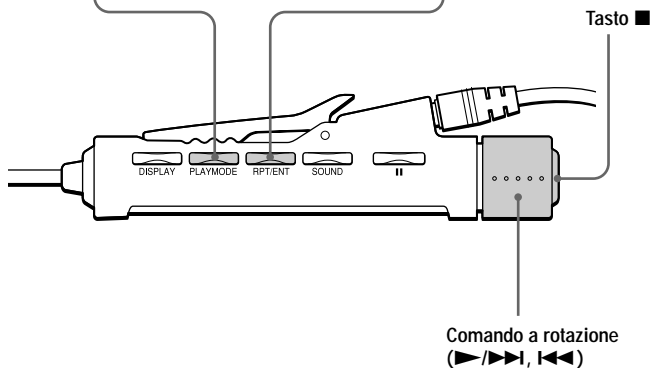

## Riproduzione ripetuta dei brani (riproduzione ripetuta)

È possibile riprodurre ripetutamente i brani nel modo di riproduzione normale, singola, in ordine casuale e PGM.

Durante la riproduzione, premere  
RPT/ENT.

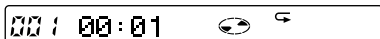

## Riproduzione di un solo brano (riproduzione singola)

Durante la riproduzione, premere  
ripetutamente PLAY MODE finché non  
appare "1".



## Riproduzione dei brani in ordine casuale (riproduzione in ordine casuale)

Durante la riproduzione, premere  
ripetutamente PLAY MODE finché non  
appare "SHUF".



# Riproduzione dei brani nell'ordine desiderato (riproduzione PGM)

È possibile programmare il lettore CD per riprodurre fino a 64 brani nell'ordine desiderato.

- 1** Durante la riproduzione, premere ripetutamente **PLAY MODE** fino a quando non appare "PGM".

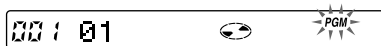

- 2** Ruotare il comando a rotazione verso **▶/▶▶** o **◀◀◀** per selezionare un brano.

Numero del brano



Ordine di riproduzione

- 3** Premere **RPT/ENT** per confermare la selezione del brano.

Appare l'indicazione "000" e l'ordine di riproduzione aumenta di uno.



- 4** Ripetere i punti 2 e 3 per selezionare i brani nell'ordine desiderato.

- 5** Premere **RPT/ENT** finché non viene avviata la riproduzione **PGM**.

## Verifica del programma

### Durante la programmazione

Premere ripetutamente **RPT/ENT** prima del punto 5.

### Durante la riproduzione PGM

Premere ripetutamente **PLAY MODE** finché l'indicazione "PGM" non lampeggia, quindi premere **RPT/ENT**.

Ad ogni pressione di **RPT/ENT**, appare il numero del brano.

### Note

- Dopo avere inserito il brano 64 al punto 3, il primo brano selezionato appare nel display.
- Se si selezionano altri brani dopo averne memorizzati 64, i primi brani selezionati vengono cancellati.

## Funzione G-PROTECTION

La funzione G-PROTECTION è stata studiata per fornire un maggiore livello di protezione dagli urti mentre si sta correndo. Se l'interruttore G-PROTECTION sul lettore CD viene impostato su "2", la funzione G-PROTECTION risulterà migliore rispetto all'impostazione "1".

Se si desidera camminare con il lettore CD e al contempo usufruire di un'elevata qualità audio del CD tramite la funzione G-PROTECTION, impostare l'interruttore G-PROTECTION su "1". Durante movimenti più rapidi, si consiglia di impostare l'interruttore su "2".

**Impostare G-PROTECTION (sotto al coperchio) su "1" o su "2".**

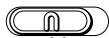

1 2  
**G-PROTECTION**

### Nota

L'audio potrebbe saltare se:

- il lettore CD viene sottoposto a urti ininterrotti più forti del previsto
- viene riprodotto un CD sporco o graffiato
- vengono utilizzati CD-R/CD-RW di scarsa qualità o se si è verificato un problema con l'apparecchio di registrazione o con il software applicativo.

## Visualizzazione delle informazioni di testo dei CD

Durante la riproduzione di CD contenenti informazioni di testo, nel display vengono visualizzati il nome del brano, del disco, dell'artista e informazioni simili.

### Display del telecomando



Appare il numero di brano\* Il testo relativo al CD appare in questa parte.\*

\* Mentre il lettore CD legge le informazioni contenute nel CD viene visualizzato "READING".

### Premere DISPLAY.

Ad ogni pressione del tasto, il display cambia come segue:

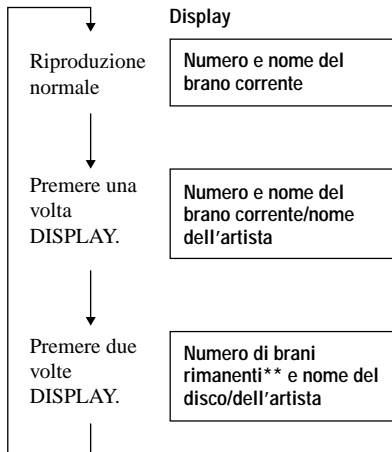

\*\* Non visualizzato durante la riproduzione singola, in ordine casuale o PGM.

### Nota

Sul presente lettore CD le informazioni di testo vengono visualizzate solo in inglese.

## Controllo del tempo residuo sul CD e del numero di brani rimasti

Si può controllare il tempo residuo sul CD e il numero di brani rimasti mediante DISPLAY.

Durante la riproduzione di CD contenenti informazioni di testo, non è possibile utilizzare questa funzione.

### Premere DISPLAY.

Ad ogni pressione del tasto, il display cambia come segue.

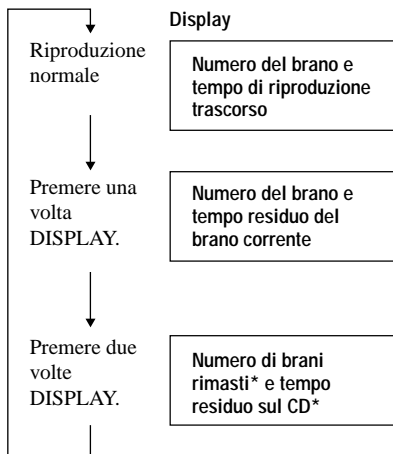

\* Non visualizzato durante la riproduzione singola, in ordine casuale o PGM.

## Enfaticizzazione dei bassi (SOUND)

È possibile ascoltare un suono dei bassi più potente.

### Premere SOUND per selezionare "BASS 1" o "BASS 2".

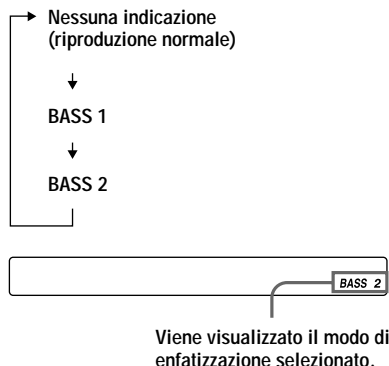

Selezionare "BASS 2" per ottenere un'enfaticizzazione dei bassi superiore a quella che si avrebbe selezionando "BASS 1".

### Nota

Se durante l'uso della funzione SOUND il suono risulta distorto, abbassare il volume.

## Protezione dell'udito (AVLS)

La funzione AVLS (Automatic Volume Limiter System, sistema per la limitazione automatica del volume) limita il volume massimo proteggendo così l'udito.

### Impostare AVLS (sotto al coperchio) su "LIMIT".

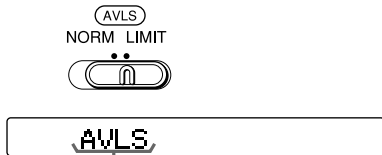

Visualizzato se il volume viene alzato oltre un determinato livello.

### Disattivazione della funzione AVLS

Impostare AVLS su "NORM".

## Bloccaggio dei comandi (HOLD)

È possibile bloccare i comandi sul lettore CD onde evitare di premerli accidentalmente.

### Spostare HOLD nella direzione della freccia.

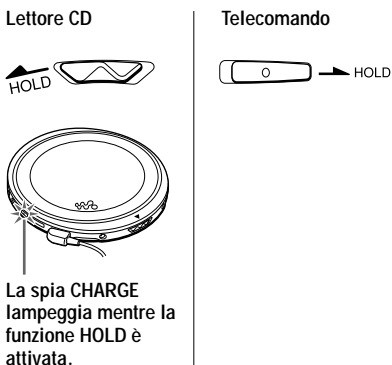

La spia CHARGE lampeggia mentre la funzione HOLD è attivata.

Si può usare la funzione HOLD con il lettore CD e il telecomando. È quindi possibile far funzionare il lettore CD usando il telecomando quando la funzione HOLD sul telecomando è stata disattivata.

### Per sbloccare i comandi

Spostare HOLD nella direzione opposta alla freccia.

#### Nota

Anche se la funzione HOLD è attivata "HOLD" non appare nel display del telecomando.

---

## Disattivazione del segnale acustico relativo alle operazioni

Il segnale acustico proveniente dalle cuffie/dagli auricolari quando si utilizza il lettore CD può essere disattivato.

---

**1 Scollegare la fonte di alimentazione (alimentatore CA, batterie ricaricabili o a secco) dal lettore CD.**

---

**2 Tenendo premuto ■ (sul lettore CD, ■/CHARGE), collegare la fonte di alimentazione.**

---

### Attivazione del segnale acustico

Scollegare la fonte di alimentazione e collegarla senza premere ■ o ■/CHARGE.

---

## Disattivazione della retroilluminazione del display LCD

Durante l'utilizzo con le batterie ricaricabili o con quelle a secco, la retroilluminazione del display LCD viene attivata per circa 5 secondi ogni volta che viene premuto un tasto. Tuttavia, è possibile disattivare la retroilluminazione in modo che le batterie durino più a lungo.

---

**1 Rimuovere le batterie ricaricabili o quelle a secco dal lettore CD.**

---

**2 Premendo PLAY MODE, inserire le batterie.**

---

### Per attivare la retroilluminazione del display LCD

Rimuovere le batterie, quindi inserirle di nuovo senza premere PLAY MODE.

### Informazioni sulla retroilluminazione del display LCD

La retroilluminazione del display LCD è sempre attivata se si utilizza l'alimentatore CA.



## Collegamento di un impianto stereo

È possibile ascoltare i CD tramite un impianto stereo e registrare i CD su nastri e su MiniDisc. Per maggiori dettagli, vedere le istruzioni per l'uso in dotazione con l'apparecchio collegato.

Prima di effettuare i collegamenti, assicurarsi di avere spento tutti i componenti collegati.

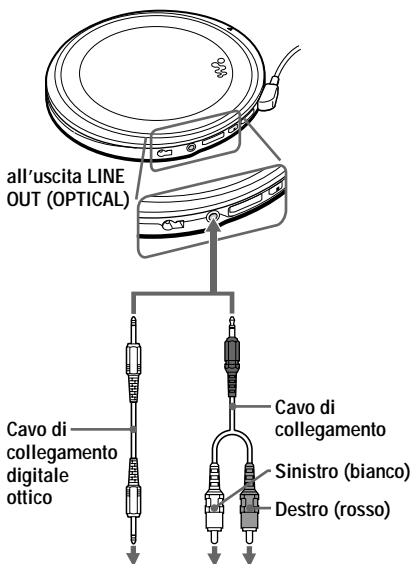

### Note

- Prima di avviare la riproduzione di un CD, abbassare il volume del componente collegato onde evitare di danneggiare i diffusori collegati.
- Per la registrazione usare l'alimentatore CA. Le batterie ricaricabili o quelle a secco potrebbero scaricarsi completamente durante la registrazione.
- Regolare in modo adeguato il volume sull'apparecchio collegato onde evitare la distorsione del suono.

### Se si usa il cavo di collegamento

Se il suono risulta distorto, collegare l'apparecchio alla presa  $\Omega$ .

### Se si usa il cavo di collegamento digitale ottico

Per registrare un CD su un MiniDisc, DAT, ecc., assicurarsi che il lettore CD sia in modo di pausa prima di eseguire le procedure di registrazione.

### Informazioni sulle funzioni G-PROTECTION e SOUND se si utilizza il cavo di collegamento o il cavo di collegamento digitale ottico

- Per effettuare registrazioni dell'audio dei CD di qualità elevata, impostare l'interruttore G-PROTECTION su "1".
- La funzione SOUND è disponibile solo per l'audio in uscita dalla presa  $\Omega$  e non per l'audio in uscita dalla presa LINE OUT (OPTICAL).

(Continua)

### **Informazioni sulla funzione Joint Text (copia dei testi di CD text)**

Grazie alla funzione Joint Text è possibile copiare il contenuto di un disco e i nomi dei brani di un CD contenente informazioni di testo. Collegando un MD Walkman Sony (MZ-R909) dotato della funzione Joint Text a questo lettore CD, è possibile copiare il testo di un CD su un MD durante la registrazione. Per effettuare i collegamenti, è necessario utilizzare un cavo di collegamento digitale ottico (POC-5B o altri modelli, non in dotazione) e il cavo di collegamento per CD text RK-TXT1 (non in dotazione). Per ulteriori informazioni, fare riferimento alle istruzioni per l'uso dell'MD Walkman.

## ► Collegamento ad una fonte di alimentazione

È possibile usare le seguenti fonti di alimentazione:

- Batterie ricaricabili
- Alimentatore CA (vedere “Riproduzione di un CD”)
- Batterie alcaline LR6 (formato AA) (portabatterie esterno)

Per maggiori dettagli sulla durata delle batterie e sul tempo di carica delle batterie ricaricabili, vedere “Caratteristiche tecniche”.

## Uso delle batterie ricaricabili

Caricare le batterie ricaricabili prima di usarle per la prima volta. Con questo lettore CD è possibile usare solo le seguenti batterie ricaricabili.

- NH-14WM (A)

- 1** Aprire il coperchio dello scomparto batterie all'interno del lettore CD.

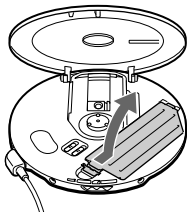

- 2** Inserire due batterie ricaricabili facendo corrispondere il simbolo ⊕ al diagramma nell'apposito scomparto, quindi chiudere il coperchio fino a che non scatta in posizione.

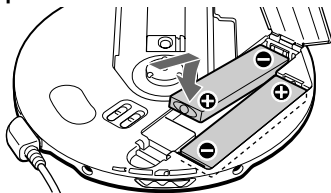

- 3** Collegare l'alimentatore CA alla presa DC IN 4.5 V del supporto per la ricarica in dotazione e ad una presa di rete CA. Quindi, posizionare il lettore sul supporto per la ricarica in dotazione e allineare il contrassegno ▼ sul lettore CD con il contrassegno ▲ sul supporto.

Se l'alimentatore CA non corrisponde alla presa a muro CA, usare l'adattatore per spina CA.

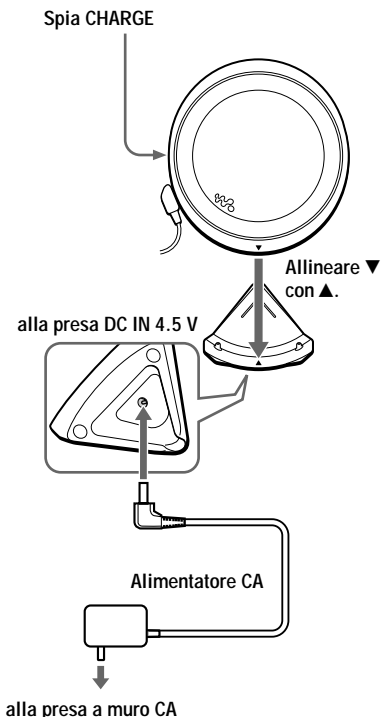

Collegamento ad una fonte di alimentazione

(Continua)

## Uso delle batterie ricaricabili



La carica delle batterie viene avviata. Nel display del telecomando, l'indicazione "Charging" lampeggia e le sezioni dell'indicatore  si illuminano in successione. La spia CHARGE si illumina sul lettore CD. Non appena le batterie sono completamente cariche, viene disattivata la visualizzazione di tutte le indicazioni nel display e la spia CHARGE si spegne.

## Per caricare le batterie ricaricabili senza utilizzare il supporto per la ricarica in dotazione

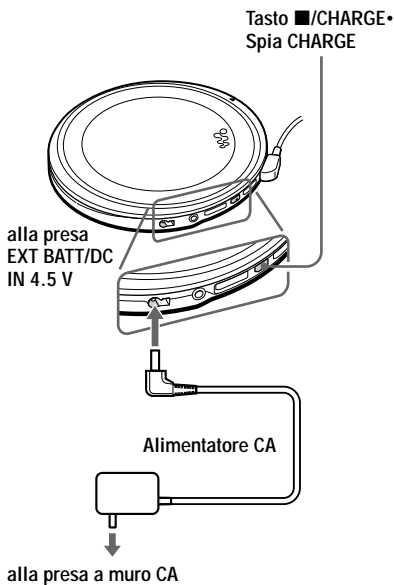
Collegare l'alimentatore CA alla presa EXT BATT/DC IN 4.5 V del lettore CD e ad una presa di rete CA, quindi premere /CHARGE per avviare la carica.



### Note

- Durante il caricamento, il lettore CD e le batterie ricaricabili si scaldano. Ciò non rappresenta un pericolo.
- Se viene premuto  durante la carica, quest'ultima si arresta e viene avviata la riproduzione del CD.
- Se il lettore CD viene collocato sul supporto per la ricarica durante la riproduzione, quest'ultima si arresta e viene avviata la carica.
- Posizionare il lettore CD sul supporto per la ricarica in modo saldo, allineando il contrassegno  sul lettore CD con il contrassegno  sul supporto. Un posizionamento non corretto causa l'interruzione della carica o della riproduzione.

## Rimozione delle batterie ricaricabili

Premere ⊖ per rimuovere le batterie.

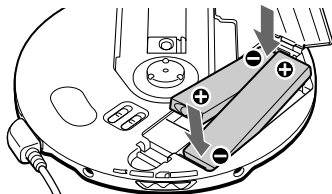

## Quando caricare le batterie ricaricabili

È possibile controllare la carica rimanente delle batterie nel display.



Le batterie sono completamente cariche.





Le batterie sono quasi scariche.

Lobatt\* Le batterie sono scariche.

\* Viene emesso un segnale acustico.

Per mantenere a lungo la capacità di carica originale, caricare le batterie soltanto quando sono completamente scariche.

### Note

- Le barre dell'indicatore  mostrano solo indicativamente la carica rimanente delle batterie. Ogni barra non indica necessariamente un quarto della carica della batteria.
- In base alle condizioni operative, le barre dell'indicatore  potrebbero aumentare o diminuire.

## Quando sostituire le batterie ricaricabili

Se la durata delle batterie si dimezza sostituirle con batterie ricaricabili nuove.

## Nota sulle batterie ricaricabili

Se le batterie sono nuove o se non sono state utilizzate per un periodo di tempo prolungato, per caricarle completamente potrebbe essere necessario caricarle e scaricarle più volte.

## Nota sul trasporto delle batterie ricaricabili

Per evitare che le batterie si surriscaldino, utilizzare l'apposita custodia in dotazione. Se le batterie ricaricabili e oggetti metallici entrano in contatto, è possibile che si generino incendi o surriscaldamenti dovuti a corto circuiti.

## Note sul supporto per la ricarica in dotazione

- Il supporto per la ricarica in dotazione può essere utilizzato solo con il presente lettore CD. Nessun altro modello può essere caricato tramite questo supporto.
- Se viene utilizzato il supporto per la ricarica in dotazione, è possibile caricare solo batterie ricaricabili NH-14WM (A). Non caricare altri tipi di batterie.
- Durante il caricamento, il lettore CD e le batterie ricaricabili si scaldano. Ciò non rappresenta un pericolo.
- Non collocare monete o altri oggetti metallici sul supporto per la ricarica. Se i terminali di tale supporto vengono accidentalmente in contatto con oggetti metallici, potrebbero cortocircuitarsi e surriscaldarsi.

## Uso delle batterie a secco

Assicurarsi di utilizzare il portabatterie esterno in dotazione.

Con questo lettore CD usare solo il seguente tipo di batterie a secco:

- Batterie alcaline LR6 (formato AA)

- 1** Rimuovere il cappuccio del portabatterie esterno e inserire due batterie alcaline LR6 (formato AA) facendo corrispondere il simbolo  $\oplus$  al diagramma nella parte esterna del portabatterie esterno, quindi applicare di nuovo il cappuccio al portabatterie esterno.

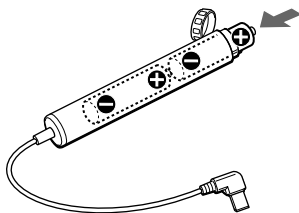

- 2** Collegare il portabatterie esterno al lettore CD.

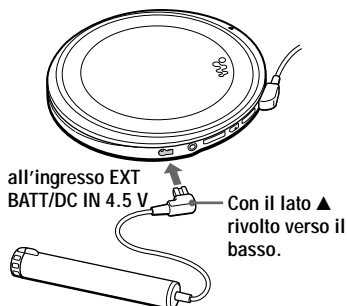

## Quando sostituire le batterie

È possibile controllare la carica rimanente delle batterie nel display.

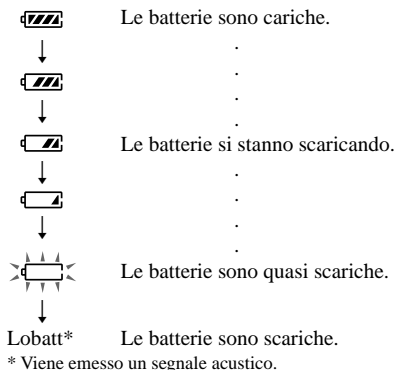

Quando le batterie sono scariche, sostituirle entrambe con altre nuove.

Le batterie nel lettore CD e quelle nel portabatterie esterno si scaricano contemporaneamente.

### Note

- Assicurarsi di rimuovere l'alimentatore CA se si collega il portabatterie esterno.
- Quando si usano batterie ricaricabili e batterie a secco insieme per estendere la durata dell'alimentazione, usare batterie ricaricabili con piena carica e batterie a secco nuove.

## Note sulla fonte di alimentazione

Quando non si usa il lettore CD scollegare tutte le fonti di alimentazione.

### Alimentatore CA

- Usare esclusivamente l'alimentatore CA in dotazione o l'alimentatore elencato in "Accessori (in dotazione/opzionali)". Non usare altri tipi di alimentatori CA onde evitare problemi di funzionamento.

#### Polarità dello spinotto



- Quando si scollega l'alimentatore CA dalla presa a muro CA, non tirare mai il cavo ma afferrare l'alimentatore stesso.
- Non toccare l'alimentatore CA con le mani bagnate.

### Batterie ricaricabili e batterie a secco

- Non caricare le batterie a secco.
- Non gettare le batterie nel fuoco.
- Non trasportare le batterie insieme a monete o ad altri oggetti metallici. Il contatto dei terminali positivo o negativo con oggetti metallici potrebbe sviluppare calore.
- Non usare batterie ricaricabili insieme a batterie a secco.
- Non usare batterie nuove con batterie vecchie.
- Non usare contemporaneamente tipi diversi di batterie.
- Se si prevede di non usare le batterie per un periodo di tempo prolungato, rimuoverle dall'apparecchio.
- In caso di perdite di elettrolita, asciugare ogni traccia di deposito dallo scomparto per le batterie e mettere delle batterie nuove. Se tracce di deposito entrano in contatto con la pelle, lavare accuratamente la parte.

## Precauzioni

### Sicurezza

- Se un qualsiasi oggetto liquido o solido dovesse penetrare all'interno del lettore CD, scollegare il lettore CD e farlo controllare da personale qualificato prima di usarlo nuovamente.
- Non inserire oggetti estranei nella presa DC IN 4.5 V (ingresso alimentazione esterna).

### Lettore CD

- Mantenere la lente del lettore CD pulita e non toccarla. Altrimenti la lente potrebbe venire danneggiata e il lettore potrebbe non funzionare correttamente.
- Non collocare oggetti pesanti sul lettore CD onde evitare di danneggiarlo.
- Non lasciare il lettore CD in prossimità di fonti di calore o in luoghi soggetti alla luce diretta del sole, a polvere o sabbia eccessiva, a umidità o pioggia, a urti. Collocare il lettore su superfici piane e non lasciarlo all'interno di un'auto con i finestrini chiusi.
- Se il lettore CD causa interferenze alla ricezione radio o televisiva, spegnere il lettore o posizionarlo lontano dalla radio o dal televisore.
- Con il presente lettore CD non è possibile riprodurre dischi dalle forme irregolari (ad esempio a forma di cuore, di quadrato e di stella). Non utilizzare dischi dalle forme irregolari onde evitare di danneggiare il lettore CD.

### Manipolazione dei CD

- Per mantenere i CD puliti, tenerli dal bordo senza toccarne la superficie.
- Non applicare adesivi o materiali simili sul CD.

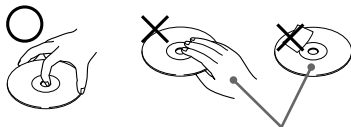

Non in questi modi

- Non esporre il CD alla luce diretta del sole o a fonti di calore, come i condotti d'aria calda. Non lasciare i CD all'interno di un'auto parcheggiata al sole.

### Cuffie/auricolari

#### Sicurezza stradale

Non usare le cuffie o gli auricolari mentre si guida, si va in bicicletta o mentre si guida un qualunque mezzo motorizzato. Un comportamento simile potrebbe essere pericoloso per la circolazione ed è proibito in alcune aree. Inoltre potrebbe essere potenzialmente pericoloso usare le cuffie ad alto volume mentre si cammina, soprattutto in prossimità di attraversamenti pedonali. Prestare particolare attenzione o interrompere l'uso delle cuffie in situazioni potenzialmente pericolose.

#### Prevenzione dei danni all'udito

Evitare di usare le cuffie o gli auricolari a volume elevato. Gli esperti dell'udito mettono in guardia contro un uso continuo, ad alto volume o prolungato. Se si manifesta un ronzio alle orecchie, ridurre il volume o interrompere l'uso.

#### Rispetto per gli altri

Mantenere il volume ad un livello moderato. In questo modo si possono sentire i suoni provenienti dall'esterno e non disturbare le persone vicine.



## Manutenzione

### Pulizia del rivestimento esterno

Usare un panno morbido leggermente inumidito con acqua o con una soluzione detergente neutra. Non usare alcol, benzene o diluenti.

### Pulizia dei terminali

Se i terminali del supporto per la ricarica o del lettore CD sono sporchi, le batterie potrebbero non caricarsi correttamente. Pulire periodicamente i terminali con un batuffolo di cotone o con un panno asciutto, come illustrato di seguito.

Terminali

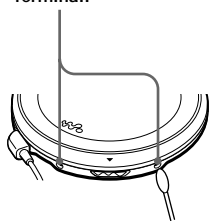

Terminali

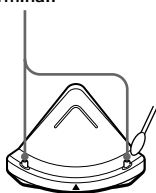

## Guida alla soluzione dei problemi

Se il problema dovesse persistere dopo aver eseguito i seguenti controlli, rivolgersi al rivenditore Sony più vicino.

Sintomo	Causa e/o azioni di correzione
Non è possibile regolare il volume ruotando il comando a rotazione sul telecomando.	→ Tirare il comando a rotazione in direzione della freccia, quindi ruotarlo verso VOL + o - (pagina 8).
Non è possibile avviare la riproduzione ruotando il comando a rotazione sul telecomando.	→ Il comando a rotazione è estratto. Riportarlo in posizione, quindi ruotarlo verso ►/►► (pagina 8).
Non è possibile alzare il volume premendo ripetutamente il tasto VOL +.	→ Impostare l'interruttore AVLS su "NORM" (pagina 15). → Le cuffie o gli auricolari sono collegati alla presa LINE OUT (OPTICAL). Collegarli alla presa ⌚ (cuffie) (pagina 7).
Non è possibile regolare il volume.	→ Le cuffie o gli auricolari sono collegati alla presa LINE OUT (OPTICAL). Collegarli alla presa ⌚ (cuffie) (pagina 7).
Non viene emesso alcun suono o rumore.	→ Collegare saldamente le spine (pagina 7). → Gli spinotti sono sporchi. Pulirli regolarmente con un panno morbido asciutto.
Il tempo di riproduzione è troppo breve se il lettore CD viene alimentato con le batterie a secco.	→ Assicurarsi di usare batterie alcaline e non batterie al manganese (pagina 22). → Sostituire le batterie vecchie con batterie alcaline LR6 nuove (formato AA) (pagina 22).
Il tempo di riproduzione è troppo breve se il lettore CD viene alimentato con le batterie ricaricabili.	→ Caricare e scaricare più volte le batterie ricaricabili (pagine 19-21).
Nel display appare "Lobatt" o "000". Il CD non viene riprodotto.	→ Le batterie ricaricabili sono completamente scariche. Caricare le batterie (pagina 19). → Sostituire le batterie vecchie con batterie alcaline LR6 (formato AA) nuove (pagina 22).
Nel display appare l'indicazione "HiDCin".	→ Usare esclusivamente l'alimentatore CA o il cavo per batteria auto elencato nella sezione "Accessori (in dotazione/opzionali)" (pagina 29). → Scollegare tutte le fonti di alimentazione, quindi inserire le batterie o collegare di nuovo l'alimentatore CA (pagine 7, 19, 22).

Sintomo	Causa e/o azioni di correzione
Il CD non viene riprodotto o appare l'indicazione "Nodisc" quando si inserisce un CD nel lettore.	<ul style="list-style-type: none"> <li>→ I tasti sono bloccati. Spostare l'interruttore HOLD nella posizione iniziale (pagina 15).</li> <li>→ Il CD è sporco o difettoso (pagina 24).</li> <li>→ Assicurarsi di avere inserito il CD con il lato dell'etichetta rivolto verso l'alto (pagina 7).</li> <li>→ Si è formata della condensa. Non usare il CD per alcune ore fino all'evaporazione della condensa.</li> <li>→ Chiudere saldamente il coperchio dello scomparto per le batterie (pagina 19).</li> <li>→ Assicurarsi di avere inserito correttamente le batterie (pagine 19, 22).</li> <li>→ Collegare saldamente l'alimentatore CA ad una presa a muro CA (pagina 7).</li> <li>→ Il CD-R/CD-RW non è stato finalizzato. Finalizzare il CD-R/CD-RW utilizzando l'apparecchio di registrazione.</li> <li>→ Si è verificato un problema di qualità del CD-R/CD-RW, dell'apparecchio di registrazione o del software applicativo.</li> </ul>
La spia CHARGE lampeggia quando si preme un tasto e il CD non viene riprodotto.	<ul style="list-style-type: none"> <li>→ I tasti sono bloccati. Spostare l'interruttore HOLD nella posizione iniziale (pagina 15).</li> </ul>
Non è possibile regolare il volume con i tasti VOL +/- del lettore CD.	<ul style="list-style-type: none"> <li>→ Il lettore CD è collegato ad un componente audio. Regolare il volume usando il comando volume del componente collegato (pagina 17).</li> </ul>
Durante la registrazione con collegamento digitale ottico, non è possibile registrare in modo corretto il numero del brano.	<ul style="list-style-type: none"> <li>→ Registrare di nuovo il numero del brano usando il registratore MiniDisc, il registratore DAT, ecc. (pagina 17).</li> <li>→ Vedere le istruzioni per l'uso in dotazione con il componente di registrazione (pagina 17).</li> </ul>
Non è possibile caricare le batterie ricaricabili.	<ul style="list-style-type: none"> <li>→ I terminali del lettore CD o del supporto per la ricarica sono sporchi. Pulirli con un panno asciutto.</li> <li>→ È in corso la riproduzione del CD. Arrestare la riproduzione.</li> <li>→ Il portabatterie esterno è collegato al lettore CD. Scollegarlo, quindi avviare di nuovo la carica.</li> </ul>
La riproduzione viene avviata dal punto in cui è stata arrestata (funzione di ripristino).	<ul style="list-style-type: none"> <li>→ La funzione di ripristino è attiva. Per avviare la riproduzione a partire dal primo brano, ruotare il comando a rotazione sul telecomando verso ►/►► e mantenerlo in questa posizione fino a quando non viene avviata la riproduzione del primo brano (premere ►►► ► per 2 o più secondi sul lettore CD) oppure aprire il coperchio del lettore CD. In alternativa, scollegare tutte le fonti di alimentazione, quindi inserire le batterie o collegare di nuovo l'alimentatore CA (pagine 7, 8, 19, 22).</li> </ul>
Il CD emette un fruscio.	<ul style="list-style-type: none"> <li>→ Chiudere saldamente il coperchio dello scomparto batterie (pagina 19).</li> </ul>
Quando il coperchio del lettore CD viene chiuso, il CD inizia a girare.	<ul style="list-style-type: none"> <li>→ Il lettore CD sta leggendo le informazioni contenute nel CD. Non si tratta di un problema di funzionamento.</li> </ul>
Non è possibile far funzionare correttamente il lettore CD con il telecomando.	<ul style="list-style-type: none"> <li>→ I tasti del lettore CD sono stati premuti per errore.</li> </ul>

# Caratteristiche tecniche

## Sistema

Sistema audio digitale per CD

## Proprietà del diodo al laser

Materiale: GaAlAs

Lunghezza d'onda:  $\lambda = 780 \text{ nm}$

Durata di emissione: continua

Uscita laser: inferiore a  $44,6 \mu\text{W}$

(questo valore è stato misurato ad una distanza di 200 mm dalla superficie della lente dell'obiettivo sul blocco di cattura ottico con un'apertura di 7 mm).

## Conversione D-A

Controllo asse temporale al quarzo a 1 bit

## Risposta in frequenza

20 - 20 000 Hz  $\pm 1$  dB (misurata da JEITA CP-307)

## Uscita (ad un livello di ingresso di 4,5 V)

Uscita linea (minipresa stereo)

Livello di uscita 0,7 V rms a 47 k $\Omega$

Impedenza di carico raccomandata oltre 10 k $\Omega$

Cuffie (minipresa stereo)

Circa 5 mW + circa 5 mW a 16  $\Omega$

Uscita digitale ottica (connettore di uscita ottico)

Livello di uscita: -21 - -15 dBm

Lunghezza d'onda: 630 - 690 nm a livello di picco

## Requisiti di alimentazione

Il codice regionale del modello acquistato è riportato nell'angolo superiore sinistro del codice a barre sulla confezione.

- Due batterie ricaricabili NH-14WM (A)  
Sony: 2,4 V CC
- Due batterie LR6 (formato AA): 3 V CC
- Alimentatore CA (presa DC IN 4.5 V):  
Modello U/U2/CA2/E92/MX2/TW2/BR3:  
120 V, 60 Hz  
Modello CED/CET/CEW/CEX/CE7/EE/EE1/  
E13/G5/G6/G7/G8/BR1: 220 - 230 V,  
50/60 Hz  
Modello CEK/3CE7: 230 - 240 V, 50 Hz

Modello AU2: 240 V, 50 Hz

Modello JE.W/E33/EA3/KR4: 100 - 240 V,  
50/60 Hz

Modello HK2: 220 V, 50/60 Hz

Modello AR1/CN2: 220 V, 50 Hz

## Durata batteria\* (ore approssimative)

(Se si usa il lettore CD su una superficie piana e stabile).

Il tempo di riproduzione varia a seconda del modo in cui viene usato il lettore CD.

Se vengono utilizzate	G-PROTECTION	
	"1"	"2"
Due batterie NH-14WM (A) (caricate per circa 5 ore**)	40	41
Due batterie alcaline*** con il portabatterie esterno	66	71
Le batterie ricaricabili NH-14WM (A) e il portabatterie esterno (due batterie alcaline***)	108	115

\* Valore misurato in base allo standard di JEITA (Japan Electronics and Information Technology Industries Association).

\*\* Il tempo di carica varia a seconda del modo in cui vengono usate le batterie ricaricabili.

\*\*\* Se vengono utilizzate batterie alcaline LR6 (SG) Sony (prodotte in Giappone)

## Temperatura di utilizzo

5°C - 35°C

## Dimensioni (l/a/p) (escluse le parti sporgenti e i comandi)

Circa 127,0 × 136,2 × 13,9 mm

## Peso (esclusi gli accessori)

Circa 129 g

Il design e le caratteristiche tecniche possono subire modifiche senza preavviso.

## Accessori (in dotazione/opzionali)

### Accessori in dotazione

Il codice regionale del modello acquistato è riportato nell'angolo superiore sinistro del codice a barre sulla confezione.

- Alimentatore CA (1)
- Cuffie/auricolari con telecomando (1)
- Batterie ricaricabili (2)
- Supporto per la ricarica (1)
- Custodia per batterie (2)
- Custodia (1)
- Portabatterie esterno (1)
- Adattatore per spina CA (1)\*

\* In dotazione con i modelli JE.W e E33

### Accessori opzionali

Sistema diffusori attivi	SRS-Z1 SRS-Z1000
Cavo per batteria auto	DCC-E345
Cavo per batteria auto con blocco di collegamento per auto	DCC-E34CP
Blocco di collegamento per auto	CPA-9C
Cavo di collegamento	RK-G129 RK-G136
Cavo di collegamento CD TEXT	RK-TXT1
Cavo di collegamento digitale ottico	POC-5B POC-10B POC-15B POC-5AB POC-10AB POC-15AB
Batterie ricaricabili	NH-14WM (A)
Auricolari	MDR-E848LP MDR-EX70LP MDR-A44L MDR-A110LP

Per l'acquisto di un alimentatore CA, rivolgersi al rivenditore Sony più vicino.

### Se si collegano cuffie/auricolari opzionali al telecomando in dotazione

Usare solo le cuffie con minipresa stereo.

Non è possibile usare cuffie con micropresa.

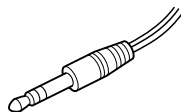

Minipresa stereo

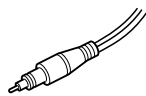

Micropresa

Se il proprio rivenditore non dispone degli accessori sopra indicati, chiedere informazioni dettagliate relative agli accessori disponibili nel proprio paese.





<http://www.sony.net/>

Sony Corporation Printed in Malaysia

