

Portable CD Player

Инструкция по эксплуатации

Об индексе географического района

Индекс географического района, где был куплен проигрыватель, указан слева вверху на этикетке индекса географического кода на упаковке.

Комплектующие, прилагаемые к Вашему проигрывателю, указаны в пункте "Комплектующие/дополнительные принадлежности" для каждого кода географического пояса модели.



"WALKMAN" - торговый знак
корпорации Sony.

D-EJ1000

Внимание

Для предотвращения возгорания или поражения электрическим током не допускайте попадания аппарата под дождь и берегите его от сырости.

Не разрешается устанавливать аппарат в закрытом месте, в том числе в книжном шкафу и стенке.

Во избежание пожара нельзя закрывать вентиляционное отверстие аппарата газетой, скатертью, шторой или т.п. Также нельзя ставить зажженную свечу на аппарат.

Во избежание пожара и поражения электрическим током нельзя ставить вазу и др. посуду, наполненную водой, на аппарат.

В некоторых странах ликвидация батареек, используемых для питания данного аппарата, особо оговаривается законодательством. По данному вопросу обратитесь в местные органы власти.

Этот знак относится только к адаптеру переменного тока



Портативный проигрыватель компакт дисков

Сделано в Малайзии

Изготовитель: Сони Корпорейшн
Адрес: 6-7-35 Киташинагава, Шинагава-ку,
Токио 141-0001, Япония

CE Символ CE относится только к товарам, поставляемым в страны Европейского Союза.

Содержание

Начало работы

Местонахождение органов управления	4
--	---

Воспроизведение компакт-диска

1. Подключение проигрывателя	7
2. Установка диска	7
3. Начало воспроизведения диска	8

Режимы воспроизведения

Повторное воспроизведение композиций (повтор воспроизведения)	11
Воспроизведение одной композиции	11
Воспроизведение композиций в случайной последовательности (перетасованное воспроизведение)	11
Воспроизведение композиций в излюбленной последовательности (режим PGM)	12

Функции

Функция G-PROTECTION	13
Отображение текстовой информации компакт-диска	13
Проверка оставшегося времени воспроизведения компакт-диска и количества оставшихся композиций	14
Усиление басов (SOUND)	14
Предотвращение повреждений слуха (AVLS)	15
Блокировка органов управления (HOLD)	15

Отключение сигнального бипера	16
Отключение лампы подсветки ЖКД	16

Подключение проигрывателя

Подключение стереосистемы	17
---------------------------------	----

Подключение к источнику питания

Работа от аккумуляторных батареек	19
Использование обычных (сухих) батареек	22
Источник питания	23

Дополнительная информация

Меры предосторожности	24
Уход за аппаратом	25
Самостоятельное устранение неполадок	26
Технические характеристики	28
Комплекующие/дополнительные принадлежности	29

Местонахождение органов управления

Подробные сведения см. на страницах в скобках.

Проигрыватель компакт-дисков (передняя панель)

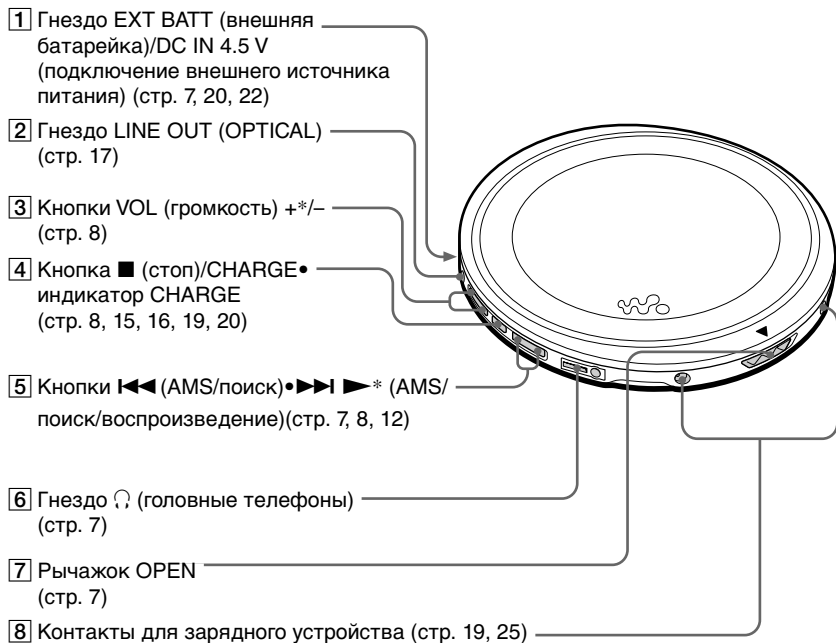

Проигрыватель компакт-дисков (внутри)

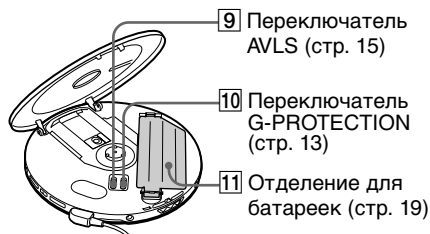

Проигрыватель компакт-дисков (задняя панель)

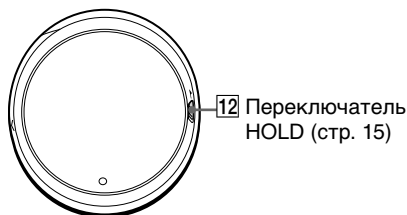

*На кнопке имеется рельефная точка, чтобы облегчить управление проигрывателем компакт-дисков на ощупь.

Пульт дистанционного управления

- 13 Дисплей
(стр. 9, 11 - 15)

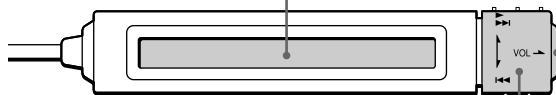

- 15 Кнопка ■
(стоп)
(стр. 8, 16)

- 14 Колесико управления
 ►/▶▶: воспроизведение, AMS/поиск
(стр. 8, 12)
 ◀◀/◀: AMS/поиск (стр. 8, 12)
 VOL +/-: Потяните колесико в направлении стрелки и затем поверните его в направлении + или -. (стр. 8)

- 16 Зажим



- 20 Переключатель
HOLD
(стр. 15)

- 17 Кнопка
DISPLAY
(стр. 13, 14)

- 21 Гнездо для
головных
телефонов
(стр. 7)

- 18 Кнопка
PLAY MODE
(стр. 10 - 12, 16)

- 22 Кнопка ■■ (пауза)
(стр. 8)

- 19 Кнопка RPT
(повтор)/ENT(ввод)
(стр. 10 - 12)

- 23 Кнопка SOUND
(стр. 14)

Примечание

Пользуйтесь только пультом дистанционного управления, прилагаемым к Вашей модели. Управлять этим проигрывателем компакт-дисков при помощи пультов от других проигрывателей невозможно.

Использование пакета для переноски

Проигрыватель и футляр для батареек можно переносить вместе с помощью пакета для переноски. Поместите их в соответствующие места в пакете, как показано на рисунке ниже.

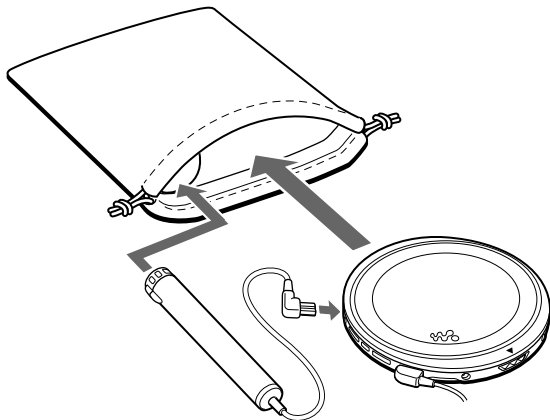

Воспроизведение компакт-диска

В качестве источника питания также можно использовать аккумуляторные и сухие батарейки.

1. Подключение проигрывателя

- 1 Подключите адаптер сетевого питания.
- 2 Подключите головные телефоны/наушники к пульту дистанционного управления.

Для моделей, поставляемых с переходником сетевой вилки

Если вилка сетевого адаптера не подходит к розетке, воспользуйтесь переходником.

Для моделей, поставляемых с пультом дистанционного управления

- Подключите разъем головных телефонов/наушников к гнезду на пульте дистанционного управления.
- Надежно подключите головные телефоны/наушники к пульту дистанционного управления. Плохой контакт может вызвать шум при прослушивании.

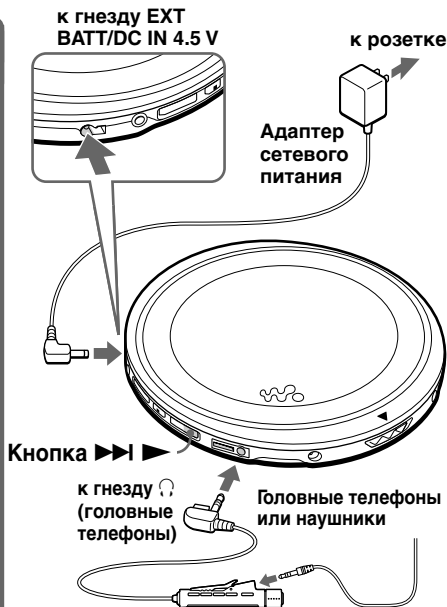

Воспроизведение компакт-диска

2. Установка диска

- 1 Сдвиньте рычажок OPEN, чтобы открыть крышку проигрывателя компакт-дисков.
- 2 Поместите диск в лоток и закройте крышку.

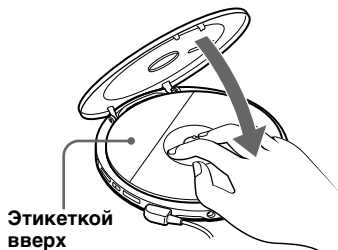

(Продолжение на следующей стр.)

3. Начало воспроизведения диска

VOL + / -

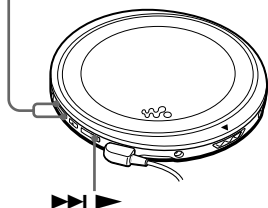

- 1 Нажмите кнопку ►►►►.
- 2 Отрегулируйте громкость, нажав кнопки VOL + или -.

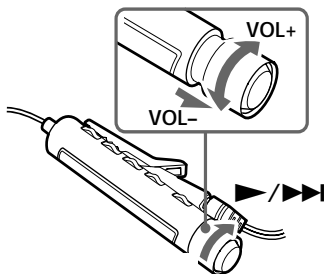

- 1 Поверните колесико управления в направлении ►/►►►.
- 2 Потяните колесико управления в направлении стрелки.
- 3 Отрегулируйте громкость, повернув колесико управления в направлении VOL + или -.

Чтобы

Начать воспроизведение (с места последней остановки)

На пульте дистанционного управления

Поверните колесико управления в направлении ►►/►►► (нажмите кнопку ►►►►►► для проигрывателя компакт-дисков). Воспроизведение начинается с того места, где Вы остановили диск.

Начать воспроизведение (с первой дорожки)

Поверните колесико управления в направлении ►►/►►► и удерживайте его нажатым, пока не начнется воспроизведение первой дорожки (нажмите кнопку ►►►►►► на 2 секунды или более для проигрывателя компакт-дисков).

Приостановить/возобновить воспроизведение после паузы

Нажмите кнопку II.

Остановить воспроизведение

Нажмите кнопку ■ (кнопку ■/CHARGE для проигрывателя компакт-дисков).*2

Найти начало текущей композиции (AMS*1)

Поверните колесико управления в направлении ◀◀ один раз.*2

Найти начало какой-либо из предыдущих композиций (AMS)

Поверните колесико управления в направлении ◀◀ нужное число раз.*2, *3

Найти начало следующей композиции (AMS)

Поверните колесико управления в направлении ►►/►►► один раз.*2, *3

Найти начало какой-либо из последующих композиций (AMS)

Поверните колесико управления в направлении ►►/►►► нужное число раз.*2, *3

Быстро переместиться назад

Поверните колесико управления в направлении ◀◀ и удерживайте его нажатым.*2

Быстро переместиться вперед

Поверните колесико управления в направлении ►►/►►► и удерживайте его нажатым.*2

*1 Автоматический музыкальный сенсор

*2 Эти операции можно выполнять как во время воспроизведения, так и во время паузы.

*3 Можно перейти к первой композиции после последней, повернув колесико управления в направлении ►/►► нужное число раз. Можно перейти к последней композиции после первой, повернув колесико управления в направлении ◀◀ нужное число раз.

О дисплее

- При повороте колесика управления в направлении ►/►► (нажмите кнопку ►►► ► для проигрывателя компакт-дисков) после замены диска или отключения и включения проигрывателя на дисплее приблизительно на две секунды появится общее количество композиций на диске и общее время воспроизведения.
- Во время воспроизведения дисплей показывает номер текущей композиции и время, прошедшее с начала ее воспроизведения.
- Во время паузы цифры, указывающие время, прошедшее с начала воспроизведения, мигают.

Если громкость не увеличивается

- Если регулятор AVLS установлен в положение "LIMIT", установите его в положение "NORM". Подробные сведения см. в разделе "Предотвращение повреждений слуха (AVLS)".
- Если головные телефоны подключены к гнезду LINE OUT (OPTICAL), подсоедините их к гнезду ◡ (головные телефоны).

Диски CD-R/CD-RW

Этот проигрыватель компакт-дисков может воспроизводить диски CD-R/CD-RW, записанные в формате CD-DA*, однако характеристики воспроизведения могут различаться в зависимости от качества диска и состояния записывающего устройства.

* CD-DA - это сокращение для Compact Disc Digital Audio (цифровая запись на компакт-диске). Так называется стандарт записи, используемый для аудиокомпакт-дисков.

Извлечение диска

Извлеките компакт-диск, нажав на ось в центре лотка.

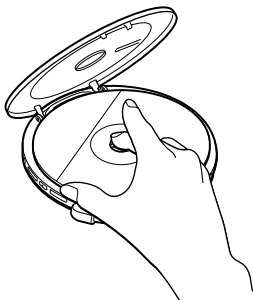

Режимы воспроизведения

Можно задавать различные режимы воспроизведения с помощью кнопок PLAY MODE и RPT (повтор)/ENT (ввод).

Кнопка **PLAY MODE**

При каждом нажатии данной кнопки изменяется режим воспроизведения.

- Нет индикации (Обычное воспроизведение)
- ↓
- “1” (Воспроизведение одной композиции)
- ↓
- “SHUF” (Воспроизведение композиций в случайной последовательности)
- ↓
- “PGM” (Воспроизведение композиций в избранной последовательности)

Кнопка **RPT/ENT**

RPT (повтор)

Можно выполнить повторное воспроизведение в режиме, выбранном с помощью кнопки PLAY MODE.

ENT (ввод)

Можно выбрать композиции для режима воспроизведения PGM.

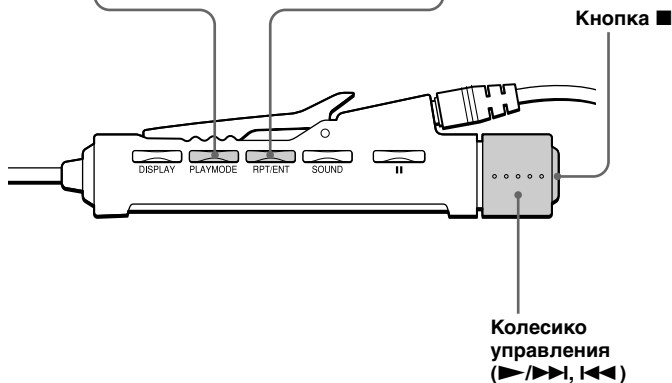

Повторное воспроизведение композиций (повтор воспроизведения)

Повторное воспроизведение композиций возможно в обычном режиме, а также в режимах single (воспроизведение одной композиции), shuffle (воспроизведение в случайном порядке) и PGM.

Во время воспроизведения нажмите кнопку RPT/ENT.



Воспроизведение одной композиции

Во время воспроизведения нажимайте кнопку PLAY MODE, пока на дисплее не появится надпись "1".

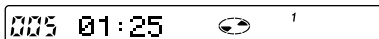

Воспроизведение композиций в случайной последовательности (перетасованное воспроизведение)

Во время воспроизведения нажимайте кнопку PLAY MODE, пока на дисплее не появится надпись "SHUF".

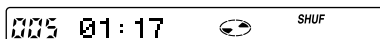

Воспроизведение композиций в излюбленной последовательности (режим PGM)

Можно запрограммировать проигрыватель на воспроизведение до 64 композиций в любимой Вами последовательности.

- 1** Во время воспроизведения нажимайте кнопку PLAY MODE до тех пор, пока на дисплее не появится надпись “PGM”:

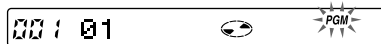

- 2** Поверните колесико управления в направлении ►/►► или ◀◀◀ для выбора композиции.

Номер композиции



Порядковый номер

- 3** Нажмите кнопку RPT/ENT для ввода выбранной композиции. Появится индикация “000”, и порядковый номер увеличится на единицу.

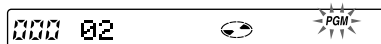

- 4** Повторите действия 2 и 3 для выбора композиций в желаемой последовательности.

- 5** Нажимайте RPT/ENT до тех пор, пока не начнется воспроизведение в режиме PGM.

Проверка программы

Во время программирования:

Прежде чем переходить к шагу 5, последовательно нажимайте кнопку RPT/ENT.

Во время воспроизведения в режиме PGM:

Нажимайте кнопку PLAY MODE до тех пор, пока на дисплее не замигает надпись “PGM”, затем нажмите кнопку RPT/ENT.

При каждом нажатии кнопки RPT/ENT отображается номер композиции.

Примечания

- После ввода 64-й композиции в шаге 3 на дисплее отображается номер первой выбранной композиции.
- Если выбрано более 64 композиций, первая композиция стирается.

Функция G-PROTECTION

Функция G-PROTECTION предназначена для обеспечения защиты от скачков звука во время легкого бега.

При установке переключателя G-PROTECTION на проигрывателе компакт-дисков в положение “2” защитные характеристики функции G-PROTECTION, по сравнению с положением “1”, будут усилены. Чтобы получить высокое качество звучания диска во время ходьбы с проигрывателем, используя функцию G-PROTECTION, установите переключатель G-PROTECTION в положение “1”. При выполнении физических упражнений рекомендуется установить его в положение “2”.

Установите переключатель G-PROTECTION (под крышкой) в положение “1” или “2”:



1 2
G-PROTECTION

Примечание

Скачки звука возможны при:

- непрерывных более резких, чем было рассчитано, сотрясениях проигрывателя,
- прослушивании диска, на котором имеются грязь или царапины, или
- использовании некачественных дисков CD-R/CD-RW или использовании неисправного записывающего устройства или программного обеспечения.

Отображение текстовой информации компакт-диска

При воспроизведении компакт-диска, содержащего текстовую информацию, отображаются название композиции, название диска, имя исполнителя и т.д.

Дисплей на пульте дистанционного управления



Появляется **“Номер композиции”** в этой области **появляется текст компакт-диска.***

* Во время считывания проигрывателем компакт-дисков информации с диска, появляется индикация “READING”.

Нажмите кнопку DISPLAY.

При каждом нажатии данной кнопки индикация на дисплее изменяется следующим образом:

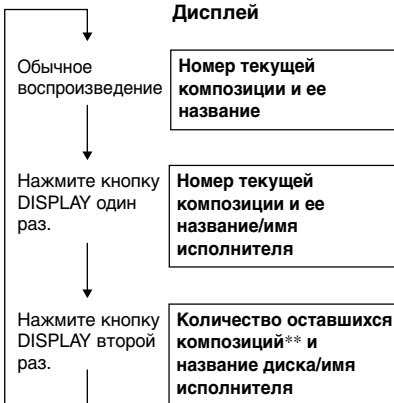

** Не отображается в режиме воспроизведения одной композиции (Single), воспроизведения в случайном порядке (Shuffle) и PGM.

Примечание

Текст компакт-диска на этой модели проигрывателя компакт-дисков отображается только на английском языке.

Проверка оставшегося времени воспроизведения компакт-диска и количества оставшихся композиций

Оставшееся время воспроизведения на компакт-диске и количество оставшихся композиций можно определить с помощью кнопки DISPLAY.

При воспроизведении компакт-диска, содержащего текстовую информацию, нельзя использовать эту функцию.

Нажмите кнопку DISPLAY.

При каждом нажатии данной кнопки индикация на дисплее изменяется следующим образом:

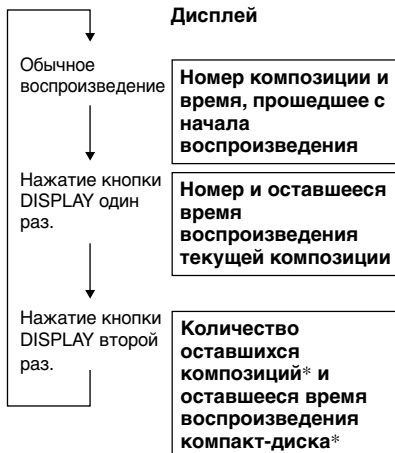

* Не отображается в режиме воспроизведения одной композиции (Single), воспроизведения в случайном порядке (Shuffle) и PGM.

Усиление басов (SOUND)

Звучание басовых частот можно сделать более мощным.

С помощью кнопки SOUND выберите "BASS 1" или "BASS 2".

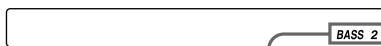

Отображается выбранный режим звучания.

В режиме "BASS 2" басовые частоты усиливаются в большей степени, чем в режиме "BASS 1".

Примечание

Если при использовании функции SOUND появляются искажения звука, уменьшите громкость.

Предотвращение повреждений слуха (AVLS)

Система AVLS (Automatic Volume Limiter System – автоматический ограничитель громкости) не допускает увеличения громкости сверх определенного максимального уровня, чтобы не повредить Ваш слух.

Установите регулятор AVLS (под крышкой) в положение “LIMIT”.

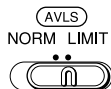

AVLS

Появляется, когда громкость увеличена и превышает определенный уровень.

Отключение функции AVLS

Установите регулятор AVLS в положение “NORM”.

Блокировка органов управления (HOLD)

Органы управления проигрывателя можно заблокировать, чтобы предотвратить случайное их нажатие.

Передвиньте переключатель HOLD в направлении, указанном стрелкой.

Проигрыватель компакт-дисков



Когда активна функция HOLD, мигает индикатор CHARGE.

Пульт дистанционного управления



Функцию HOLD можно использовать как на проигрывателе компакт-дисков, так и на пульте дистанционного управления. Если на пульте дистанционного управления функция HOLD отключена, то проигрывателем можно будет по-прежнему управлять с помощью пульта дистанционного управления.

Разблокирование органов управления

Передвиньте переключатель HOLD в противоположном стрелке направлении.

Примечание

Даже при включенной функции HOLD индикация “HOLD” не появится на дисплее пульта дистанционного управления.

Отключение сигнального бипера

Вы можете отключить бипер, сигналами которого сопровождается управление проигрывателем (в наушниках/головных телефонах).

1 Отключите источник питания (сетевой адаптер, аккумуляторные или щелочные батарейки) от проигрывателя.

2 Подключите источник питания, удерживая в нажатом положении кнопку **■** (кнопку **■/CHARGE** для проигрывателя компакт-дисков).

Отключение бипера

Отключите источник питания и подсоедините его снова, не нажимая кнопку **■** или **■/CHARGE**.

Отключение лампы подсветки ЖКД

При использовании аккумуляторных или сухих батареек лампа подсветки ЖКД включается примерно на 5 секунд каждый раз при нажатии любой кнопки. Однако можно выключить лампу подсветки, чтобы батарейка не разряжалась.

1 Извлеките аккумуляторные или сухие батарейки из проигрывателя компакт-дисков.

2 Вставьте батарейки, удерживая в нажатом положении кнопку **PLAY MODE**.

Чтобы включить лампу подсветки ЖКД

Извлеките батарейки и затем вставьте их, не нажимая кнопку **PLAY MODE**.

О лампе подсветки ЖКД

Лампа подсветки ЖКД всегда горит при работе от адаптера сетевого питания.

Подключение стереосистемы

Компакт-диски можно прослушивать через другую стереоаппаратуру или записывать их на магнитофонные кассеты и мини-диски. Подробные сведения см. в руководстве, прилагаемом к подключаемому устройству.

Перед подключением всю аппаратуру следует выключать.

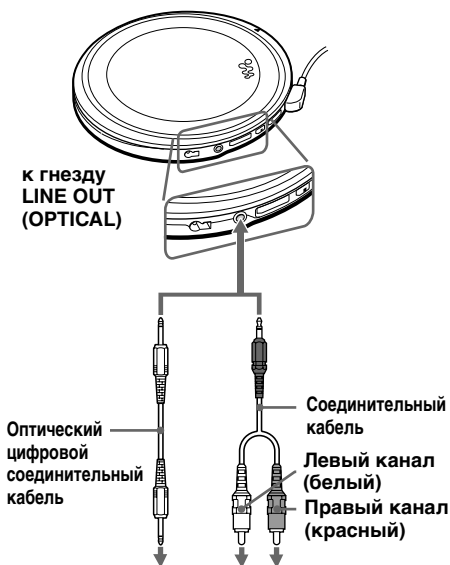

Устройство для записи мини-дисков, цифровая магнитная дека (DAT) и т.п.

Стереосистема, магнитофон, магнитола и т.п.

Примечания

- Прежде чем воспроизводить компакт-диск, уменьшите громкость на подключенной аппаратуре, чтобы не повредить внешние громкоговорители.
- Для записи на магнитофон пользуйтесь адаптером сетевого питания. Если в качестве источника питания используются аккумуляторные или сухие батарейки, они могут разряжаться в процессе записи.
- Выберите такой уровень громкости на подключенной аппаратуре, чтобы звук не искажался.

При использовании соединительного кабеля

В случае искажения звука подключите аппаратуру к гнезду Ω .

При использовании оптического цифрового соединительного кабеля

Для записи компакт-диска на мини-диск, диск DAT и т.п. переведите проигрыватель компакт-дисков в режим паузы перед началом записи на аппаратуре.

О функциях G-PROTECTION и SOUND при использовании соединительного кабеля или оптического цифрового соединительного кабеля

- Чтобы выполнить запись компакт-диска с высоким качеством звучания, установите переключатель G-PROTECTION в положение "1".
- Функция SOUND работает только при выводе звука через гнездо Ω и не работает при выводе звука через гнездо LINE OUT (OPTICAL).

(Продолжение на следующей стр.)

О функции Joint Text (функция копирования текста компакт-диска)

Функция Joint Text позволяет копировать диск и названия композиций, которые существуют на компакт-диске, содержащем текстовую информацию. Подключив Sony MD Walkman (MZ-R909), который поддерживает функцию Joint Text, к данному проигрывателю компакт-дисков, можно скопировать текст компакт-диска на мини-диск во время записи. Для выполнения соединений необходимо использовать оптико-цифровой соединительный кабель (POC-5B или другую модель, не входит в комплект) и соединительный кабель RK-TXT1 (не входит в комплект) для текста компакт-диска. Подробную информацию см. в инструкции по эксплуатации MD Walkman.

► Подключение к источнику питания

Можно использовать следующие источники питания:

- Аккумуляторные батарейки
- Адаптер сетевого питания (см. раздел "Производство компакт-диска")
- Щелочные батарейки LR6 (размера AA) (внешний футляр для батареек)

Продолжительность работы аккумуляторных батареек и время их подзарядки см. в разделе "Технические характеристики."

Работа от аккумуляторных батареек

Прежде чем начать пользоваться аккумуляторными батарейками, зарядите их. Для Вашего типа проигрывателя можно использовать только следующие аккумуляторные батарейки:

- NH-14WM (A)

1 Откройте крышку отделения для батареек внутри проигрывателя.

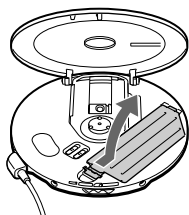

2 Установите две аккумуляторные батарейки, расположив контакты + в соответствии со схемой, имеющейся внутри отделения для батареек, и закройте крышку до щелчка.

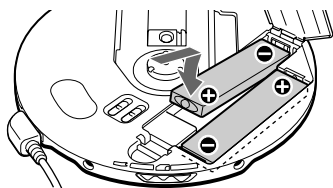

3 Подключите адаптер сетевого питания к гнезду DC IN 4.5 V прилагаемого зарядного устройства и к розетке сети переменного тока. Затем поместите проигрыватель компакт-дисков на прилагаемое зарядное устройство, совместив метку ▼ на проигрывателе с меткой ▲ на зарядном устройстве.

Если вилка сетевого адаптера не подходит к розетке, воспользуйтесь переходником.

Лампочка CHARGE

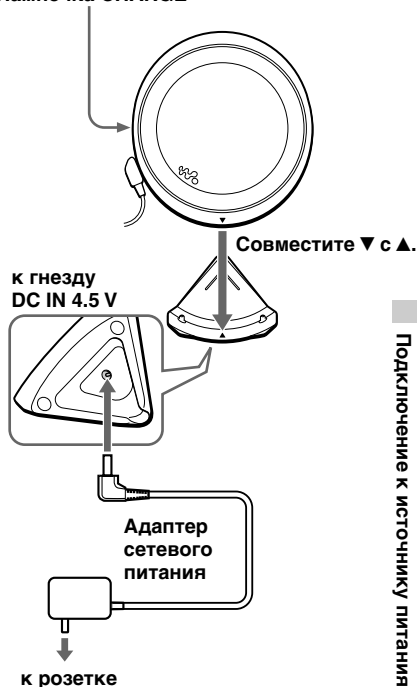

Подключение к источнику питания

(Продолжение на следующей стр.)

Работа от аккумуляторных батареек



Начнется подзарядка батареек. На дисплее пульта дистанционного управления загорится индикация “Charging”, и последовательно загораются сегменты индикатора . На проигрывателе компакт-дисков горит лампочка CHARGE. Когда батарейки полностью подзарядятся, вся индикация на дисплее исчезает, и лампочка CHARGE гаснет.

Для подзарядки аккумуляторных батареек без использования прилагаемого зарядного устройства

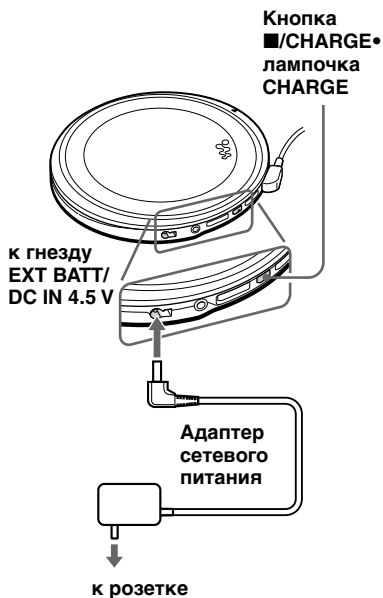
Подключите адаптер сетевого питания к гнезду EXT BATT/DC IN 4.5 V проигрывателя и в розетку, затем нажмите кнопку /CHARGE для подзарядки.



Примечания

- Во время зарядки проигрыватель компакт-дисков и аккумуляторные батарейки нагреваются. Но это не представляет опасности.
- Если нажать кнопку  во время подзарядки, процесс подзарядки будет остановлен, и начнется воспроизведение компакт-диска.
- Если поместить проигрыватель компакт-дисков на зарядное устройство во время воспроизведения, воспроизведение будет прекращено, и начнется подзарядка.
- Правильно установите проигрыватель компакт-дисков на прилагаемое зарядное устройство, совместив метку  на проигрывателе с меткой  на зарядном устройстве. При неправильной установке подзарядка или воспроизведение не будут работать.

Удаление аккумуляторных батареек

Нажмите на ⊖ для извлечения батареек.

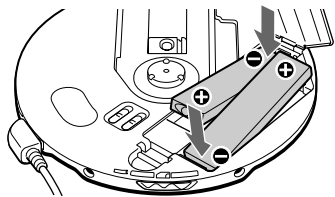

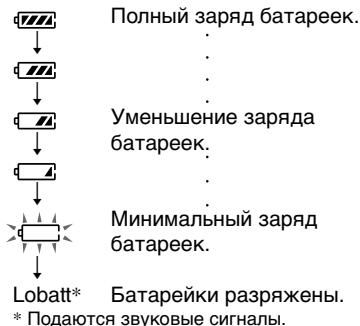

Когда необходимо подзаряжать аккумуляторные батарейки

Оставшийся заряд батареек можно проверить по дисплею.



Чтобы батарейки дольше сохраняли свою первоначальную емкость, подзаряжайте их только после того, как они полностью разрядятся.

Примечания

- Сегменты индикатора  приблизительно показывают оставшийся заряд батареек. Один сегмент не всегда означает одну четвертую заряда батареек.
- В зависимости от условий эксплуатации, сегменты индикатора  могут увеличиваться или уменьшаться.

Когда необходимо заменять аккумуляторные батарейки

Если батарейки разрядятся больше, чем наполовину, их рекомендуется заменить новыми аккумуляторными батарейками.

Аккумуляторные батарейки

Если батарейка новая, или если ею долго не пользовались, она может начать заряжаться на полную емкость лишь после нескольких циклов разрядки/подзарядки.

Переноска аккумуляторных батареек

Чтобы предотвратить неожиданное выделение тепла, используйте прилагаемый футляр для переноски. В результате короткого замыкания от соприкосновения с металлическими предметами аккумуляторные батарейки могут нагреться, или даже может произойти возгорание.

Примечания относительно прилагаемого зарядного устройства

- Прилагаемое зарядное устройство можно использовать только с этим проигрывателем компакт-дисков. Невозможно использование данного зарядного устройства для другой модели.
- Используйте прилагаемое зарядное устройство только для подзарядки аккумуляторных батареек NH-14WM (A). Не подзаряжайте батарейки других типов.
- Во время зарядки проигрыватель компакт-дисков и аккумуляторные батарейки нагреваются. Но это не представляет опасности.
- Не кладите монеты или другие металлические предметы на зарядное устройство. Если контакты на зарядном устройстве случайно соприкоснутся с металлическим предметом, это может привести к короткому замыканию и перегреву устройства.

Использование обычных (сухих) батареек

Обязательно помещайте их во внешний футляр для батареек. Используйте только следующий тип сухих батареек для Вашего проигрывателя:

- Щелочные батарейки LR6 (размера AA)

- 1** Снимите колпачок внешнего футляра для батареек и установите две щелочные батарейки LR6 (размера AA), расположив контакты \oplus в соответствии со схемой, имеющейся на внешней стороне футляра, и установите колпачок на место.

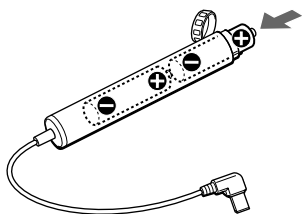

- 2** Подключите внешний футляр с батарейками к проигрывателю компакт-дисков.

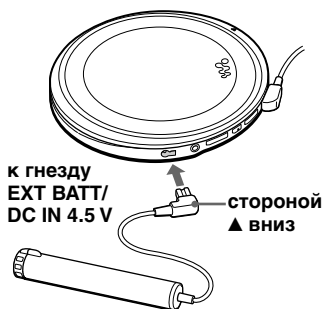

Когда необходимо заменять батарейки

Оставшийся заряд батареек можно проверить по дисплею.

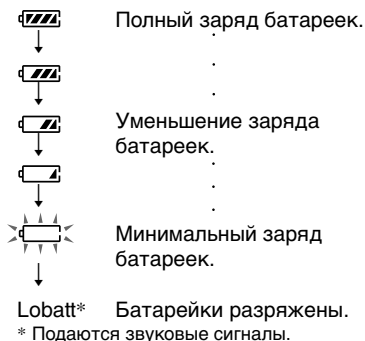

Если батарейки полностью разряжены, замените их новыми. Батарейки в проигрывателе компакт-дисков и внешнем футляре разряжаются одновременно.

Примечания

- При присоединении внешнего футляра с батарейками обязательно отсоедините адаптер сетевого питания.
- При одновременном использовании аккумуляторных и сухих батареек для увеличения заряда пользуйтесь полностью заряженными и новыми сухими батарейками.

ИСТОЧНИК ПИТАНИЯ

Если проигрыватель не используется, отключите его от всех источников питания.

Адаптер сетевого питания

- Пользуйтесь только прилагаемым адаптером сетевого питания или адаптером, предлагаемым в разделе “Комплекующие/дополнительные принадлежности.” Другими адаптерами пользоваться не следует. Это может привести к неисправности.

Полярность штекера



- При отключении адаптера сетевого питания от розетки, тяните за корпус. Не тяните за шнур.
- Не дотрагивайтесь до адаптера сетевого питания влажными руками.

Аккумуляторные и сухие батарейки

- Не подзаряжайте сухие батарейки.
- Не бросайте батарейки в огонь.
- Не носите батарейки вместе с монетами или другими предметами из металла. При случайном одновременном соприкосновении положительного и отрицательного контактов батарейки с металлическим предметом происходит выделение тепловой энергии.
- Не устанавливайте вместе аккумуляторные и сухие батарейки.
- Не устанавливайте новые батарейки вместе со старыми.
- Не устанавливайте вместе батарейки разных типов.
- Если вы не собираетесь использовать батарейки в течение длительного времени, извлеките их из аппарата.

- Если батарейки протекли, сотрите налет, который мог образоваться на стенках отделения для батареек, а затем установите новые батарейки. При попадании этого налета на кожу, тщательно смойте его.

Меры предосторожности

Техника безопасности

- В случае попадания внутрь проигрывателя посторонних предметов или жидкости отключите аппарат от сети и не пользуйтесь им, пока его не проверит специалист.
- Не просовывайте никакие посторонние предметы в гнездо DC IN 4.5 V (подключение внешнего источника питания).

Проигрыватель компакт-дисков

- Содержите линзу проигрывателя в чистоте и не прикасайтесь к ней, так как это может вызвать ее повреждение и нарушение работы проигрывателя.
- Не кладите на аппарат тяжелые предметы, чтобы не повредить проигрыватель и компакт-диск.
- Не держите проигрыватель вблизи источников тепла или в местах, где возможно прямое попадание на него солнечных лучей, а также где имеются большие скопления пыли и песка; берегите его от сырости и дождя, не допускайте сильных сотрясений проигрывателя, не кладите его на неровную поверхность и не оставляйте в закрытом салоне автомобиля.
- Если проигрыватель создает помехи для приема радио - или телепередач, выключите его и увеличьте расстояние между проигрывателем и радиоприемником (телевизором).
- Диски нестандартной формы (например, в форме сердца, квадрата, звезды) нельзя воспроизводить на этом проигрывателе компакт-дисков. В противном случае это может привести к повреждению проигрывателя компакт-дисков. Не пользуйтесь такими дисками.

Обращение с компакт-дисками.

- Чтобы не загрязнять диск, его следует брать за края. К поверхности диска прикасаться не рекомендуется.
- Не наклеивайте на диск бумагу или клейкую ленту.

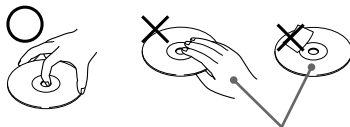

Нельзя

- Не держите компакт-диски на солнце или вблизи источников тепла (например, у воздуховодов обогревателя). Не оставляйте диски в автомобиле, припаркованном на солнечном месте.

О наушниках/головных телефонах

Помните о безопасности дорожного движения

Не пользуйтесь наушниками/головными телефонами во время вождения автомобиля, езды на велосипеде и управления любыми самоходными механизмами. Это создает опасность дорожно-транспортных происшествий и во многих местах запрещено законом. Использование наушников при повышенной громкости иногда может быть потенциально опасным и для пешеходов, особенно при переходе улиц. Поэтому следует соблюдать предельную осторожность или прекращать использование наушников в потенциально опасных ситуациях.

Берегите свой слух

Не следует чрезмерно увеличивать громкость в наушниках/головных телефонах. По мнению специалистов, долгое непрерывное прослушивание громкой музыки неблагоприятно влияет на слух. При появлении звона в ушах рекомендуем Вам уменьшить громкость или прекратить использование наушников/головных телефонов.

Не забывайте об окружающих

Старайтесь поддерживать в наушниках/головных телефонах умеренную громкость. При этом Вы сможете слышать, что происходит вокруг, и не будете беспокоить тех, кто находится рядом с Вами.

Уход за аппаратом

Чистка корпуса

Протирайте корпус мягкой тканью, слегка смоченной водой или слабым раствором моющего средства. Не следует пользоваться для этого спиртом, бензином или разбавителями.

Чистка контактов

Если контакты на зарядном устройстве или проигрывателе компакт-дисков загрязнятся, батарейки не будут заряжены должным образом. Регулярно очищайте контакты ватным тампоном или сухой тканью, как показано на рисунке.

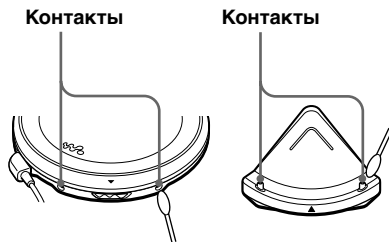

Самостоятельное устранение неполадок

Если нижеприведенный перечень не позволит Вам самостоятельно устранить неполадки, обратитесь к ближайшему дилеру Sony.

Симптом	Причина и/или корректирующие действия
Невозможно отрегулировать громкость, повернув колесико управления на пульте дистанционного управления.	→ Потяните колесико управления в направлении стрелки, изображенной на органе управления, затем поверните его в направлении VOL + или -. (стр. 8)
Невозможно начать воспроизведение, повернув колесико управления на пульте дистанционного управления.	→ Колесико управления оттянуто. Установите его на место, затем поверните в направлении ►/►►I. (стр. 8)
При нажатии кнопки VOL + громкость не увеличивается.	→ Установите регулятор AVLS в положение "NORM." (стр. 15) → Головные телефоны/наушники подключены к гнезду LINE OUT (OPTICAL). Подключите их к гнезду ☐ (головные телефоны). (стр. 7)
Не удается отрегулировать громкость.	→ Головные телефоны/наушники подключены к гнезду LINE OUT (OPTICAL). Подключите их к гнезду ☐ (головные телефоны). (стр. 7)
Нет звука, или проигрыватель издает шум.	→ Плотнее подключите разъемы. (стр. 7) → Контакты разъемов загрязнены. Очищайте их периодически мягкой сухой тканью.
Слишком короткое время воспроизведения при питании от сухих батареек.	→ Убедитесь, что используются щелочные батарейки, а не марганцевые. (стр. 22) → Установите новые щелочные батарейки LR6 (размер AA). (стр. 22)
Слишком короткое время воспроизведения при питании от аккумуляторных батареек.	→ Несколько раз разрядите и зарядите аккумуляторные батарейки. (стр. 19 – 21)
На дисплее появляются надписи "Lobatt" или "000". Диск не воспроизводится.	→ Аккумуляторные батарейки полностью разрядились. Зарядите батарейки. (стр. 19) → Установите новые щелочные батарейки LR6 (размер AA). (стр. 22)
На дисплее появляется надпись "HiDCin".	→ Пользуйтесь только адаптером сетевого питания или шнуром для подключения к автомобильному аккумулятору, который указан в разделе "Комплекующие/дополнительные принадлежности." (стр. 29) → Удалите все источники питания, затем снова установите батарейки или подключите адаптер сетевого питания. (стр. 7, 19, 22)

Симптом	Причина и/или корректирующие действия
Диск не воспроизводится, или на дисплее появляется надпись “Nodisc” при установке диска в проигрыватель.	<ul style="list-style-type: none"> → Кнопки заблокированы. Верните рычажок HOLD в прежнее положение. (стр. 15) → Диск загрязнен или поврежден. (стр. 24) → Убедитесь, что диск установлен этикеткой вверх. (стр. 7) → Произошла конденсация влаги. Дайте проигрывателю просохнуть в течение нескольких часов. → Плотно закройте крышку отделения для батареек. (стр. 19) → Проверьте правильность установки батареек. (стр. 19, 22) → Надежнее подключите адаптер сетевого питания к розетке. (стр. 7) → Диск CD-R/CD-RW не закрыт. Закройте диск CD-R/CD-RW с помощью записывающего устройства. → Неисправны диск CD-R/CD-RW, записывающее устройство или программное обеспечение.
При нажатии кнопки мигает лампочка CHARGE, но воспроизведение не включается.	<ul style="list-style-type: none"> → Кнопки заблокированы. Верните рычажок HOLD в прежнее положение. (стр. 15)
Не удается отрегулировать громкость с помощью кнопок VOL +/- на проигрывателе.	<ul style="list-style-type: none"> → Проигрыватель подключен к аудиоаппаратуре. Отрегулируйте громкость с помощью регулятора громкости на подключенной аппаратуре. (стр. 17)
При записи через оптический цифровой кабель неправильно записывается номер композиции.	<ul style="list-style-type: none"> → Повторно запишите номер дорожки, пользуясь устройством для записи мини-дисков, цифровым магнитофоном и т.п. (стр. 17) → См. инструкции по эксплуатации, прилагаемые к записывающему устройству. (стр. 17)
Аккумуляторные батарейки не заряжаются.	<ul style="list-style-type: none"> → Загрязнены контакты на проигрывателе компакт-дисков или зарядном устройстве. Протрите их сухой тканью. → Воспроизводится компакт-диск. Остановите воспроизведение. → К проигрывателю компакт-дисков подключен внешний футляр с батарейками. Отключите его и начните подзарядку снова.
Воспроизведение начинается с того места, где Вы остановили диск. (функция возобновления воспроизведения)	<ul style="list-style-type: none"> → Функция возобновления воспроизведения включена. Чтобы начать воспроизведение с первой дорожки, поверните колесико управления на пульте дистанционного управления в направлении ►/►► и удерживайте его нажатым, пока не начнется воспроизведение первой дорожки (нажмите кнопку ►►► ► на 2 секунды или более для проигрывателя компакт-дисков), или откройте крышку проигрывателя. Или удалите все источники питания, затем снова установите батарейки или подключите адаптер сетевого питания. (стр. 7, 8, 19, 22)
Слышен шуршащий звук, издаваемый компакт-диском.	<ul style="list-style-type: none"> → Закройте крышку отделения для батареек. (стр. 19)
После закрытия крышки проигрывателя компакт-диск начинает вращаться.	<ul style="list-style-type: none"> → Проигрыватель считывает информацию с компакт-диска. Это не является признаком неисправности.
Проигрывателем компакт-дисков невозможно управлять соответствующим образом с помощью пульта дистанционного управления.	<ul style="list-style-type: none"> → На проигрывателе компакт-дисков по ошибке нажаты кнопки.

Технические характеристики

Система

Цифровая аудиосистема для компакт-дисков

Характеристики лазерного диода

Материал: GaAlAs

Длина волны: $\lambda = 780$ нм

Продолжительность излучения: непрерывное

Мощность излучения лазера: менее 44,6 мкВт (Данный выходной сигнал соответствует значению, измеренному на расстоянии 200 мм от поверхности объектива на оптическом блоке звукоснимателя с апертурой 7 мм.)

Цифро-аналоговое преобразование

1-битное с кварцевой системой контроля по оси времени.

Полоса частот

20 - 20 000 Гц $_{-2}^{+1}$ дБ (измерена JEITA CP-307)

Выходная мощность (при 4,5 В)

Линейный выход (мини-стереоразъем)

Уровень выходного сигнала 0,7 В (среднеквадратичное значение) при 47 к Ω

Рекомендуемое сопротивление нагрузки - свыше 10 к Ω

Головные телефоны (мини-стереоразъем)

Приблиз. 5 мВт + приблиз. 5 мВт при 16 Ω

Оптический цифровой сигнал на выходе (оптический выходной разъем)

Уровень выходного сигнала:

-21 - -15 дБм

Длина волны: 630 - 690 нм на уровне пика

Требуемое напряжение

Индекс географического района, куда поставляется приобретенная Вами модель проигрывателя, указан в левой верхней части этикетки со штриховым кодом на упаковочной коробке.

- Две аккумуляторные батарейки Sony NH-14WM (A): 2,4 В постоянного тока

- Две батарейки LR6 (размер AA): 3 В постоянного тока
- Адаптер сетевого питания (гнездо DC IN 4.5 V):
Модель U/U2/CA2/E92/MX2/TW2/BR3: 120 В, 60 Гц
Модель CED/CET/CEW/CEX/CE7/EE/EE1/E13/G5/G6/G7/G8/BR1: 220 - 230 В, 50/60 Гц
Модель SEK/3CE7: 230 - 240 В, 50 Гц
Модель AU2: 240 В, 50 Гц
Модель JE.W/E33/EA3/KR4: 100 - 240 В, 50/60 Гц
Модель НК2: 220 В, 50/60 Гц
Модель AR1/CN2: 220 В, 50 Гц

Примерная продолжительность* работы от батареек (в часах)

(Если проигрыватель находится на устойчивой горизонтальной поверхности). Продолжительность воспроизведения зависит от того, как используется проигрыватель.

При использовании	G-PROTECTION	
	"1"	"2"
двух батареек NH-14WM (A) (заряжаются примерно 5 часов**)	40	41
внешнего футляра для батареек (две щелочные батарейки***)	66	71
Аккумуляторных батареек NH-14WM (A) и внешнего футляра для батареек (две щелочные батарейки***)	108	115

* Измеренное значение по стандарту JEITA (Japan Electronics and Information Technology Industries Association).

** Продолжительность использования аккумуляторных батареек зависит в каждом отдельном случае от того, как они используются.

*** При использовании щелочных батареек Sony LR6 (SG) (сделанных в Японии)

Допустимая температура при эксплуатации 5°C - 35°C

Габариты (ш/в/г), не включая выступающие части и органы управления
Приблиз. 127,0 × 136,2 × 13,9 мм

Масса (без принадлежностей)

Приблиз. 129 г

Конструкция и характеристики могут изменяться без предварительного уведомления.

Комплектующие/ дополнительные принадлежности

Комплектующие принадлежности

Индекс географического района, где был куплен проигрыватель, указан слева вверх на этикетке индекса географического кода на упаковке.

- Адаптер сетевого питания (1)
 - Головные телефоны/наушники с пультом дистанционного управления (1)
 - Аккумуляторные батарейки (2)
 - Зарядное устройство (1)
 - Футляр для переноски батареек (2)
 - Пакет для переноски (1)
 - Внешний футляр для батареек (1)
 - Переходник сетевой вилки (1)*
- * Поставляется с моделями JE.W и E33

Рекомендуемые дополнительные принадлежности

- Активные акустические системы
SRS-Z1
SRS-Z1000
 - Шнур для подключения к
автомобильному аккумулятору
DCC-E345
 - Шнур для подключения к
автомобильному аккумулятору
с набором соединителей для
автомобиля DCC-E34CP
 - Набор соединителей для автомобиля
CPA-9C
 - Соединительный кабель
RK-G129
RK-G136
 - Соединительный кабель для CD TEXT
RK-TXT1
 - Оптический цифровой соединительный
кабель
POC-5B
POC-10B
POC-15B
POC-5AB
POC-10AB
POC-15AB
-

Аккумуляторная батарейка	NH-14WM (A)
Наушники	MDR-E848LP MDR-EX70LP MDR-A44L MDR-A110LP

При покупке адаптера сетевого питания обратитесь к ближайшему дилеру Sony.

При использовании рекомендуемых дополнительных головных телефонов пользуйтесь лишь головными телефонами с мини-стереоразъемами. Нельзя пользоваться головными телефонами с микроразъемами.



Мини-стереоразъем Микроразъем

Некоторые из перечисленных выше принадлежностей могут не поставляться Вашему дилеру. У него Вы можете получить подробную информацию о принадлежностях, имеющих в продаже в Вашей стране.

<http://www.sony.net/>

Sony Corporation Printed in Malaysia
