

Portable CD Player

Bedienungsanleitung

Der Regionalcode

Der Regionalcode des Landes, in dem Sie den CD-Player erworben haben, befindet sich oben links im Strichcodeetikett auf der Packung.

Das mit dem CD-Player gelieferte Zubehör geht aus dem Regionalcode des Modells hervor. Regionalcode und Zubehör können Sie unter "Zubehör (mitgeliefert/gesondert erhältlich)" nachschlagen.



"WALKMAN" ist ein Warenzeichen der Sony Corporation.

D-EJ855

ACHTUNG

Um Feuergefahr und die Gefahr eines elektrischen Schlags zu vermeiden, setzen Sie das Gerät weder Regen noch sonstiger Feuchtigkeit aus.

Stellen Sie die Anlage nicht in ein geschlossenes Regal oder einen geschlossenen Schrank.

Achten Sie darauf, dass die Ventilationsöffnungen der Anlage nicht durch ein Tuch, Vorhänge usw. blockiert werden, da sonst Feuergefahr besteht. Stellen Sie auch keine brennenden Kerzen auf die Anlage.

Stellen Sie keinen Wasserbehälter, Vasen usw. auf die Anlage, da sonst elektrischer Schlaggefahr.

Entsorgen Sie Akkus/Batterien als Sondermüll. Entsorgen Sie sie nicht im normalen Müll.

In einigen Ländern gelten unter Umständen spezielle Vorschriften zur Entsorgung der Batterien/Akkus, mit denen dieses Produkt betrieben wird. Nähere Informationen erhalten Sie beispielsweise bei der Stadtverwaltung.

Für Kunden in Deutschland

Entsorgungshinweis: Bitte werfen Sie nur entladene Batterien in die Sammelboxen beim Handel oder den Kommunen. Entladen sind Batterien in der Regel dann, wenn das Gerät abschaltet und signalisiert "Batterie leer" oder nach längerer Gebrauchsdauer der Batterien "nicht mehr einwandfrei funktioniert". Um sicherzugehen, kleben Sie die Batteriepole z.B. mit einem Klebestreifen ab oder geben Sie die Batterien einzeln in einen Plastikbeutel.

CE Das CE-Zeichen auf dem CD-Player gilt nur für Produkte, die innerhalb der Europäischen Union verkauft werden.

Inhalt

Vorbereitungen

Lage und Funktion der Bedienelemente 4

Wiedergeben einer CD

1. Schließen Sie den CD-Player an. 7

2. Legen Sie eine CD ein. 7

3. Starten Sie die Wiedergabe einer CD. 8

Wiedergabeoptionen

Wiederholte Wiedergabe von Titeln
(Repeat Play) 11

Wiedergeben eines einzelnen Titels 11

Wiedergeben von Titeln in willkürlicher
Reihenfolge (Shuffle Play) 11

Wiedergeben von Titeln in programmierter
Reihenfolge (PGM Play) 12

Sonderfunktionen

Funktion G-PROTECTION 13

Anzeigen von CD-Textinformationen 13

Anzeigen der Restspieldauer der CD
und der Anzahl der restlichen Titel 14

Verstärken der Bässe (SOUND) 14

Schützen des Gehörs (AVLS-Funktion) 15

Sperren der Bedienelemente (HOLD) 15

Ausschalten des Signaltons 16

Anschließen des CD-Players

Anschließen an eine Stereoanlage 17

Stromquellen

Akkus 19

Trockenbatterien 21

Hinweise zur Stromquelle 22

Weitere Informationen

Vorsichtsmaßnahmen 23

Wartung 23

Störungsbehebung 24

Technische Daten 26

Zubehör
(mitgeliefert/gesondert erhältlich) 27

Lage und Funktion der Bedienelemente

Näheres finden Sie auf den in Klammern angegebenen Seiten.

CD-Player (Vorderseite)

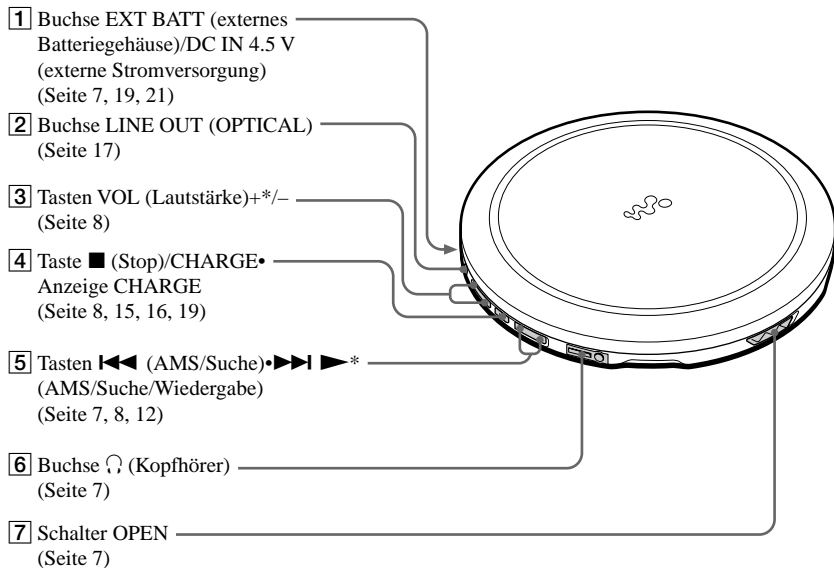

CD-Player (innen)

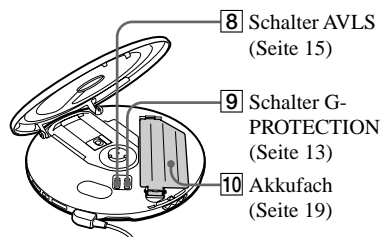

CD-Player (Rückseite)

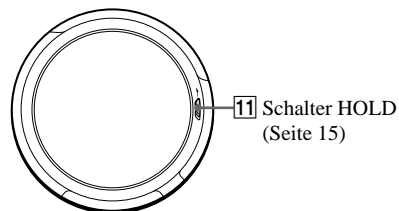

* Diese Taste ist mit einem fühlbaren Punkt gekennzeichnet, damit Sie den CD-Player blind bedienen können.

Fernbedienung

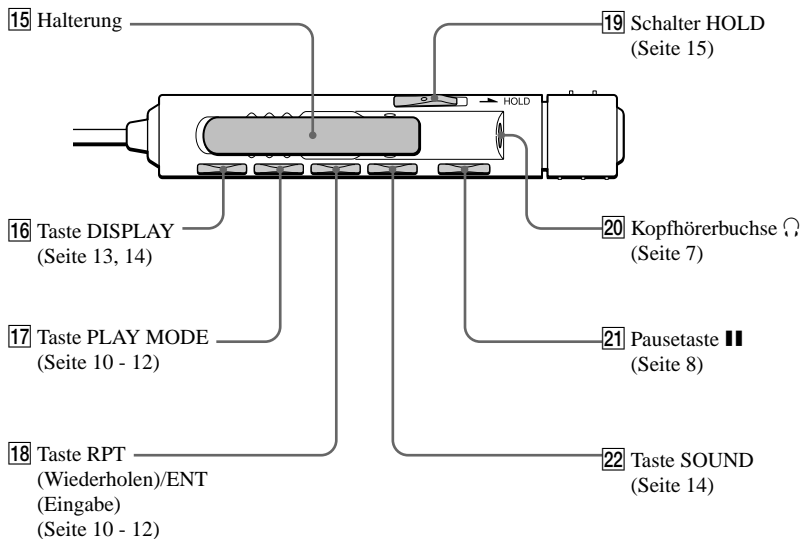
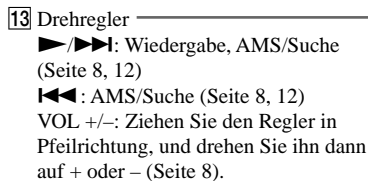
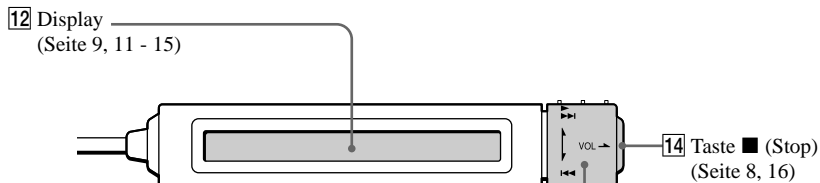
Hinweis

Verwenden Sie ausschließlich die mitgelieferte Fernbedienung. Sie können diesen CD-Player nicht mit einer Fernbedienung steuern, die mit einem anderen CD-Player geliefert wurde.

Die Tragetasche (nur bei Modellen, bei denen die Tragetasche mitgeliefert wird)

Sie können den Player und das Batteriegehäuse zusammen in der mitgelieferten Tragetasche tragen. Schieben Sie Player und Batteriegehäuse wie in der Abbildung unten gezeigt in die dafür vorgesehenen Fächer.

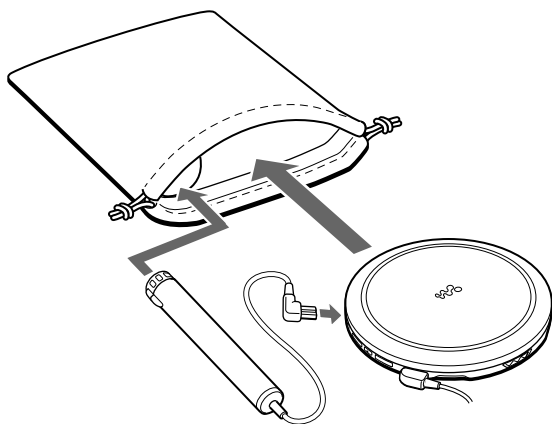

Wiedergeben einer CD

Sie können den CD-Player auch über Akkus oder Trockenbatterien mit Strom versorgen.

1. Schließen Sie den CD-Player an.

- 1 Schließen Sie das Netzteil an.
- 2 Schließen Sie die Kopfhörer/Ohrhörer mit Fernbedienung an.

Hinweis zu Modellen mit Netzadapterstecker

Wenn der Stecker des Netzteils nicht in die Netzsteckdose paßt, verwenden Sie bitte den Netzadapterstecker.

Hinweis zu Modellen, die mit Fernbedienung geliefert werden

- Stecken Sie den Stecker der Kopfhörer/Ohrhörer in die Buchse an der Fernbedienung.
- Schließen Sie die Kopfhörer/Ohrhörer fest an die Fernbedienung an. Bei einer losen Verbindung kann es während der Wiedergabe zu Störgeräuschen kommen.

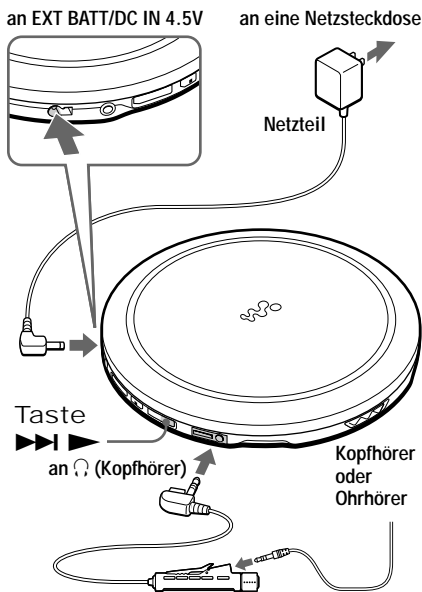

2. Legen Sie eine CD ein.

- 1 Verschieben Sie OPEN, um den Deckel des CD-Players zu öffnen.
- 2 Legen Sie eine CD ein, und schließen Sie den Deckel.

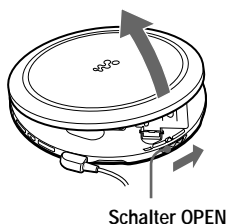

Schalter OPEN

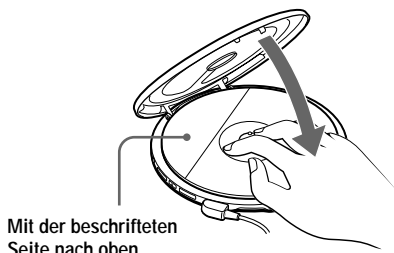

Mit der beschrifteten Seite nach oben

(Fortsetzung)

3. Starten Sie die Wiedergabe einer CD.

VOL +/-

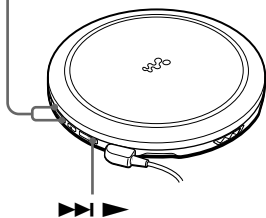

- 1 Drücken Sie ▶▶▶▶.
- 2 Stellen Sie die Lautstärke mit VOL + oder - ein.

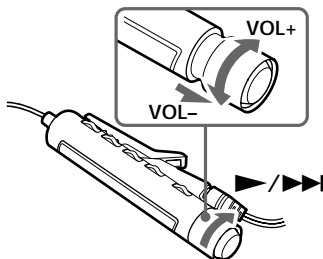

- 1 Drehen Sie den Drehregler auf ▶▶/▶▶▶▶.
- 2 Ziehen Sie den Drehregler in Pfeilrichtung.
- 3 Stellen Sie die Lautstärke ein, indem Sie den Drehregler auf VOL + oder - drehen.

Funktion	Vorgehen auf der Fernbedienung
Wiedergabe (ab der Stelle, an der die Wiedergabe zuvor gestoppt wurde)	Drehen Sie den Drehregler auf ▶▶/▶▶▶▶ (bzw. drücken Sie ▶▶▶▶▶▶ am CD-Player). Die Wiedergabe wird an der Stelle fortgesetzt, an der sie gestoppt wurde.
Wiedergabe (ab dem ersten Titel)	Drehen Sie den Drehregler auf ▶▶/▶▶▶▶, und halten Sie ihn in dieser Position, bis die Wiedergabe des ersten Titels beginnt (bzw. drücken Sie mindestens 2 Sekunden lang ▶▶▶▶▶▶ am CD-Player).
Pause/Fortsetzen der Wiedergabe nach einer Pause	Drücken Sie ■■.
Stop	Drücken Sie ■ (bzw. ■/CHARGE am CD-Player).* ²
Ansteuern des Anfangs des aktuellen Titels (AMS* ¹)	Drehen Sie den Drehregler einmal auf ◀◀◀.* ²
Ansteuern des Anfangs vorhergehender Titel (AMS)	Drehen Sie den Drehregler mehrmals auf ◀◀◀.* ² , * ³
Ansteuern des Anfangs des nächsten Titels (AMS)	Drehen Sie den Drehregler einmal auf ▶▶/▶▶▶▶.* ² , * ³
Ansteuern des Anfangs nachfolgender Titel (AMS)	Drehen Sie den Drehregler mehrmals auf ▶▶/▶▶▶▶.* ² , * ³
Schnelles Zurückschalten	Drehen Sie den Drehregler auf ◀◀◀, und halten Sie ihn in dieser Position.* ²
Schnelles Weiterschalten	Drehen Sie den Drehregler auf ▶▶/▶▶▶▶, und halten Sie ihn in dieser Position.* ²

*¹ Automatic Music Sensor (automatischer Musiksensor)

*² Diese Funktionen können Sie während der Wiedergabe und während einer Pause ausführen.

*³ Sie können nach dem letzten Titel den ersten Titel ansteuern, indem Sie den Drehregler mehrmals auf ▶▶/▶▶▶▶ drehen. Sie können auch nach dem ersten Titel den letzten Titel ansteuern, indem Sie den Drehregler mehrmals auf ◀◀◀ drehen.

Hinweis zum Display

- Wenn Sie die CD gewechselt oder den Player aus- und eingeschaltet haben und dann den Drehregler auf ►/►► drehen (bzw. ►►► ► am CD-Player drücken), werden die Gesamtzahl der Titel auf der CD und die Gesamtspieldauer etwa zwei Sekunden lang angezeigt.
- Während der Wiedergabe erscheinen die Titelnummer und die verstrichene Spieldauer des aktuellen Titels im Display.
- Während einer Pause blinkt die verstrichene Spieldauer.

Wenn sich die Lautstärke nicht erhöhen läßt

- Wenn AVLS auf "LIMIT" gesetzt ist, setzen Sie AVLS auf "NORM". Einzelheiten dazu finden Sie unter "Schützen des Gehörs (AVLS-Funktion)".
- Wenn der Kopfhörer an die Buchse LINE OUT (OPTICAL) angeschlossen ist, schließen Sie ihn an die Buchse ◡ (Kopfhörer) an.

Hinweise zu CD-Rs/CD-RWs

Mit diesem CD-Player lassen sich CD-Rs/CD-RWs wiedergeben, die im CD-DA-Format* aufgezeichnet wurden, aber die Wiedergabemöglichkeiten hängen von der Qualität der CD und dem Zustand des Aufnahmegeräts ab.

* CD-DA steht für Compact Disc Digital Audio. Es handelt sich dabei um einen Aufnahmestandard für Audio-CDs.

Herausnehmen der CD

Drücken Sie auf den Zapfen in der Mitte des CD-Fachs, und nehmen Sie die CD heraus.

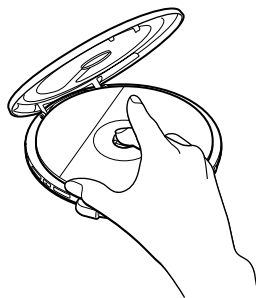

Wiedergabeoptionen

Mit der Taste PLAY MODE und der Taste RPT (Wiederholen)/ENT (Eingabe) haben Sie verschiedene Wiedergabemöglichkeiten.

Taste PLAY MODE

Mit jedem Tastendruck können Sie den Wiedergabemodus ändern.

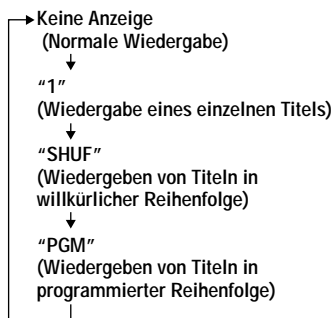

Taste RPT/ENT

RPT (Wiederholen)

Sie können die Wiedergabe in der mit PLAY MODE gewählten Wiedergabeart wiederholen lassen.

ENT (Eingabe)

Sie können Titel für den Wiedergabemodus PGM auswählen.

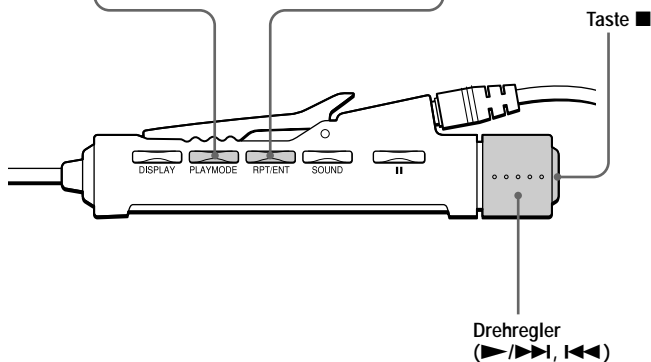

Wiederholte Wiedergabe von Titeln (Repeat Play)

Die wiederholte Wiedergabe von Titeln ist im normalen Wiedergabemodus, bei der Wiedergabe eines Titels, bei der Wiedergabe in willkürlicher Reihenfolge und im PGM-Modus möglich.

Drücken Sie während der Wiedergabe
RPT/ENT.

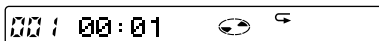

Wiedergeben eines einzelnen Titels

Drücken Sie während der Wiedergabe
so oft PLAY MODE, bis "1" erscheint.

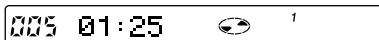

Wiedergeben von Titeln in willkürlicher Reihenfolge (Shuffle Play)

Drücken Sie während der Wiedergabe
PLAY MODE so oft, bis "SHUF" erscheint.

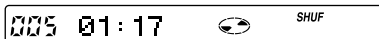

Wiedergeben von Titeln in programmierter Reihenfolge (PGM Play)

Sie können den CD-Player so programmieren, daß bis zu 64 Titel in der gewünschten Reihenfolge abgespielt werden.

- 1 Drücken Sie während der Wiedergabe so oft PLAY MODE, bis "PGM" erscheint.**



- 2 Drehen Sie den Drehregler auf ►/►► oder ◀◀, um einen Titel auszuwählen.**



- 3 Geben Sie mit RPT/ENT den ausgewählten Titel ein.**
"000" erscheint, und die als Wiedergabereihenfolge angezeigte Ziffer erhöht sich um eins.

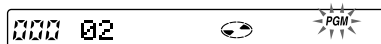

- 4 Gehen Sie wie in Schritt 2 und 3 erläutert vor, und wählen Sie die Titel in der gewünschten Reihenfolge aus.**

- 5 Drücken Sie RPT/ENT, bis die Wiedergabe im PGM-Modus startet.**

So überprüfen Sie das Programm

Während des Programmierens:

Drücken Sie vor Schritt 5 mehrmals RPT/ENT.

Während der Wiedergabe im PGM-Modus:

Drücken Sie PLAY MODE so oft, bis "PGM" blinkt, und drücken Sie dann RPT/ENT. Mit jedem Tastendruck auf RPT/ENT erscheint eine programmierte Titelnummer.

Hinweise

- Wenn Sie in Schritt 3 den 64. Titel eingegeben haben, erscheint wieder der erste ausgewählte Titel im Display.
- Wenn Sie mehr als 64 Titel auswählen, werden die ersten ausgewählten Titel wieder gelöscht.

Funktion G-PROTECTION

Die Funktion G-PROTECTION wurde speziell als ein hervorragender Stoßschutz beim Joggen entwickelt.

Wenn Sie den Schalter G-PROTECTION am CD-Player auf "2" stellen, wird die Funktion G-PROTECTION im Vergleich zu "1" verbessert.

Wenn Sie mit dem CD-Player spazieren gehen und eine CD mit der Funktion G-PROTECTION in hoher Qualität wiedergeben lassen wollen, stellen Sie den Schalter G-PROTECTION auf "1". Wenn Sie schneller laufen (z. B. beim Joggen), empfiehlt es sich, den Schalter auf "2" zu stellen.

Stellen Sie G-PROTECTION (unter dem Deckel) auf "1" oder "2".



Hinweis

Es kann in folgenden Fällen trotz Stoßschutz zu Tonsprüngen kommen:

- Der CD-Player wird ständigen, starken Stößen ausgesetzt.
 - Eine verschmutzte oder zerkratzte CD wird wiedergegeben.
 - CD-Rs/CD-RWs von schlechter Qualität werden verwendet.
- Es liegt ein Problem am Aufnahmegerät oder an der Anwendungssoftware vor.

Anzeigen von CD-Textinformationen

Während der Wiedergabe einer CD mit CD-Textinformationen werden der Titelname, der Name der CD, der Name des Interpreten usw. im Display angezeigt.

Display an der Fernbedienung



Titelnummer erscheint. CD-Text erscheint an dieser Stelle.*

* Während der CD-Player die Informationen auf der CD liest, wird "READING" angezeigt.

Drücken Sie DISPLAY.

Mit jedem Tastendruck wechselt die Anzeige folgendermaßen:

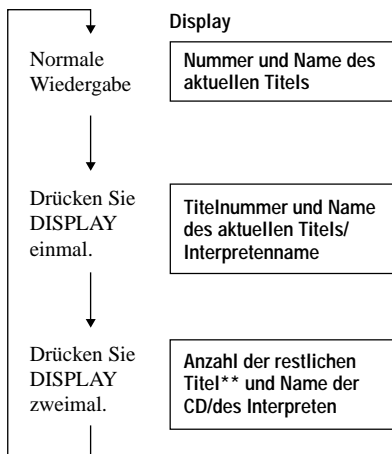

**Wird während der Wiedergabe eines einzelnen Titels, der Wiedergabe in willkürlicher Reihenfolge oder der Wiedergabe im PGM-Modus nicht angezeigt.

Hinweis

Der CD-Text wird auf diesem CD-Player nur in Englisch angezeigt.

Anzeigen der Restspieldauer der CD und der Anzahl der restlichen Titel

Mit DISPLAY können Sie die Restspieldauer der CD und die Anzahl der restlichen Titel anzeigen.

Bei der Wiedergabe einer CD mit CD-Text können Sie diese Funktion nicht verwenden.

Drücken Sie DISPLAY.

Mit jedem Tastendruck wechselt die Anzeige folgendermaßen.

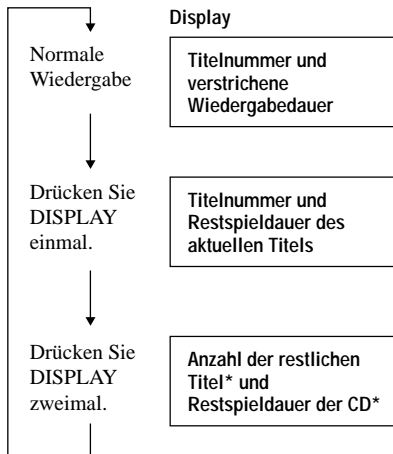

* Wird während der Wiedergabe eines einzelnen Titels, der Wiedergabe in willkürlicher Reihenfolge oder der Wiedergabe im PGM-Modus nicht angezeigt.

Verstärken der Bässe (SOUND)

Sie können die Bässe kräftiger wiedergeben ("anheben") lassen.

Wählen Sie mit SOUND entweder "BASS 1" oder "BASS 2" aus.

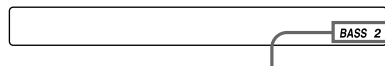
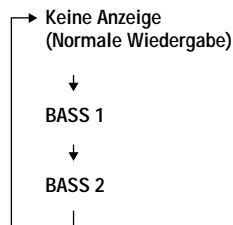

Der ausgewählte Klangmodus wird angezeigt.

Mit "BASS 2" werden die Bässe stärker angehoben als mit "BASS 1".

Hinweis

Wird der Ton durch die SOUND-Funktion verzerrt, verringern Sie die Lautstärke.

Schützen des Gehörs (AVLS-Funktion)

Die AVLS-Funktion (Automatic Volume Limiter System = automatisches Lautstärkebegrenzungssystem) begrenzt die Lautstärke auf einen bestimmten Höchstwert, damit Ihr Gehör nicht geschädigt wird.

Stellen Sie AVLS (unter dem Deckel) auf "LIMIT".

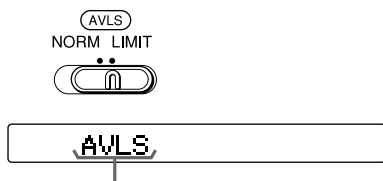

Erscheint, wenn die Lautstärke über einen bestimmten Pegel hinaus erhöht wird.

So schalten Sie die AVLS-Funktion aus

Stellen Sie AVLS auf "NORM".

Sperrern der Bedienelemente (HOLD)

Sie können die Bedienelemente des CD-Players sperren, so daß die Funktionen nicht versehentlich ausgelöst werden können.

Schieben Sie HOLD in Pfeilrichtung.

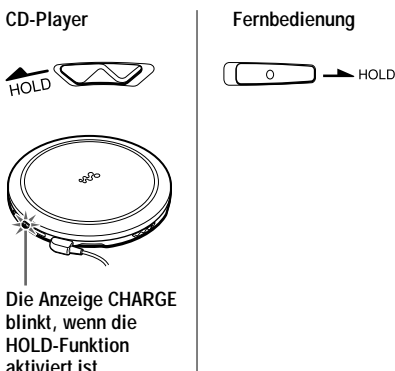

Die Anzeige CHARGE blinkt, wenn die HOLD-Funktion aktiviert ist.

Sie können die HOLD-Funktion am CD-Player und an der Fernbedienung aktivieren. Wenn die HOLD-Funktion an der Fernbedienung deaktiviert ist, können Sie den CD-Player mit der Fernbedienung weiterhin steuern.

So heben Sie die Sperrung der Bedienelemente auf

Schieben Sie HOLD entgegen der Pfeilrichtung.

Hinweis

Auch wenn die Funktion HOLD aktiviert ist, erscheint "HOLD" nicht im Display der Fernbedienung.

Ausschalten des Signaltons

Sie können den Signalton ausschalten, der beim Bedienen des CD-Players über die Kopfhörer/Ohrhörer ausgegeben wird.

1 Lösen Sie die Stromquelle (Netzteil, Akkus oder Trockenbatterien) vom CD-Player.

2 Halten Sie ■ (■/CHARGE am CD-Player) gedrückt, und schließen Sie die Stromquelle an.

So schalten Sie den Signalton ein

Lösen Sie die Stromquelle, und schließen Sie sie dann an, ohne ■ oder ■/CHARGE zu drücken.

Anschließen an eine Stereoanlage

Sie können CDs auch über eine angeschlossene Stereoanlage wiedergeben lassen und CDs auf Kassette oder eine MiniDisc (MD) überspielen. Einzelheiten dazu finden Sie in der mit dem angeschlossenen Gerät gelieferten Bedienungsanleitung.

Achten Sie darauf, daß alle angeschlossenen Geräte ausgeschaltet sind, bevor Sie irgendwelche Anschlüsse vornehmen.

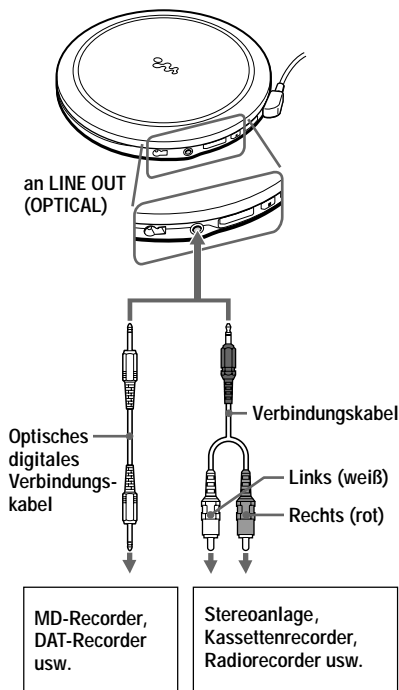

Hinweise

- Drehen Sie vor dem Abspielen einer CD die Lautstärke des angeschlossenen Geräts herunter, damit die angeschlossenen Lautsprecher nicht beschädigt werden.
- Verwenden Sie zum Aufnehmen das Netzteil. Wenn Sie das Gerät über Akkus oder Trockenbatterien mit Strom versorgen, können diese beim Aufnehmen völlig verbraucht werden.
- Stellen Sie die Lautstärke am angeschlossenen Gerät auf einen geeigneten Pegel ein, so daß der Ton nicht verzerrt wird.

Wenn Sie das Verbindungskabel benutzen

Wenn der Ton verzerrt ist, schließen Sie das Gerät an die Buchse an.

Wenn Sie ein optisches digitales Verbindungskabel benutzen

Wenn Sie eine CD auf eine MD, ein DAT-Band usw. überspielen wollen, achten Sie darauf, den CD-Player in den Pausemodus zu schalten, bevor Sie mit dem Aufnehmen anfangen.

Hinweis zu den Funktionen G-PROTECTION und SOUND bei Verwendung des Verbindungskabels oder des optischen digitalen Verbindungskabels

- Zum Aufnehmen in hoher CD-Tonqualität stellen Sie den Schalter G-PROTECTION auf "1".
- Die Funktion SOUND steht nur zur Verfügung, wenn Ton über die Buchse ausgegeben wird, aber nicht, wenn Ton über die Buchse LINE OUT (OPTICAL) ausgegeben wird.

(Fortsetzung)

**Hinweis zur Funktion Joint Text
(Kopierfunktion für CD-Text)**

Mit der Funktion Joint Text können Sie CD- und Titelnamen auf einer CD mit CD-Text-Informationen kopieren. Wenn Sie einen MD Walkman von Sony (MZ-R909), der Joint Text unterstützt, an diesen CD-Player anschließen, können Sie den CD-Text während der Aufnahme auf eine MD kopieren. Dazu müssen Sie für die Verbindungen ein optisches, digitales Verbindungskabel (POC-5B oder anderes Modell, nicht mitgeliefert) und das CD-Text-Verbindungskabel RK-TXT1 (nicht mitgeliefert) verwenden.

Näheres dazu schlagen Sie bitte in der Bedienungsanleitung zum MD Walkman nach.

► Stromquellen

Sie können eine der folgenden Stromquellen verwenden:

- Akkus
- Netzteil (siehe "Wiedergeben einer CD")
- LR6-Alkalibatterien der Größe AA (externes Batteriegehäuse)

Informationen zur Lebensdauer der Batterien sowie Betriebs- und Ladedauer der Akkus finden Sie unter "Technische Daten".

Akkus

Sie müssen die Akkus aufladen, bevor Sie sie zum ersten Mal verwenden können.

Sie können nur die folgenden Akkus für den CD-Player benutzen.

- NC-6WM

1 Öffnen Sie den Deckel des Akkufachs im CD-Player.

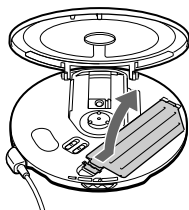

2 Legen Sie zwei Akkus ein. Richten Sie dabei den Pol ⊕ an der Markierung im Akkufach aus, und schließen Sie dann den Deckel, so daß er mit einem Klicken einrastet.

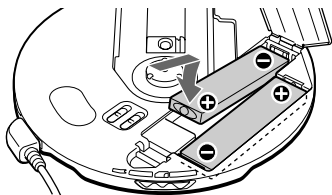

3 Schließen Sie das Netzteil an die Buchse EXT BATT/DC IN 4.5 V des CD-Players an, und starten Sie mit ■/CHARGE den Ladevorgang.

Wenn der Stecker des Netzteils nicht in die Netzsteckdose paßt, verwenden Sie bitte den Netzadapterstecker.

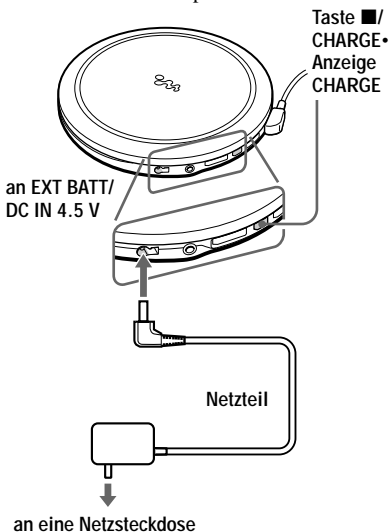

Der Akkuladevorgang beginnt.

Im Display der Fernbedienung blinkt die Anzeige "Charging", und die Abschnitte der Anzeige leuchten nacheinander auf. Am CD-Player leuchtet die Anzeige CHARGE auf.

Sobald die Akkus vollständig aufgeladen sind, werden alle Anzeigen im Display ausgeblendet, und die Anzeige CHARGE erlischt.

Wenn Sie nach Abschluß des Ladevorgangs die Taste ■/CHARGE erneut drücken, blinkt die Anzeige , und "FULL" erscheint im Display.

4 Trennen Sie das Gerät vom Netzteil.

(Fortsetzung)

So nehmen Sie die Akkus heraus

Zum Herausnehmen der Akkus drücken Sie auf ⊖.

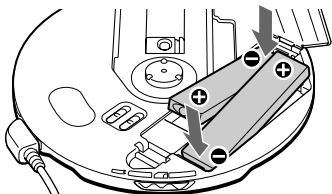

Wann müssen die Akkus geladen werden?

Sie können die Restladung der Akkus im Display überprüfen.

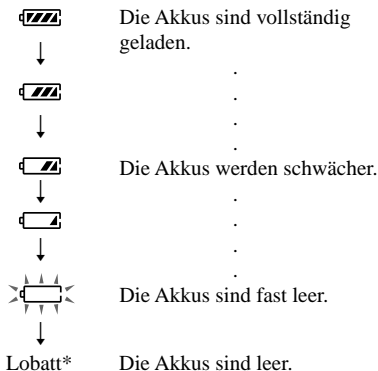

* Ein Signalton ist zu hören.

Um die ursprüngliche Kapazität der Akkus möglichst lange vollständig zu erhalten, sollten Sie die Akkus immer erst dann laden, wenn sie vollständig leer sind.

Hinweise

- Die Bereiche der Anzeige geben grob die Akkurestladung an. Allerdings steht ein Bereich nicht unbedingt für ein Viertel der Akkuladung.
- Je nach Betriebsbedingungen kann sich die Ladung, die in der Anzeige angegeben ist, etwas erhöhen oder verringern.

Wann müssen die Akkus ausgetauscht werden?

Wenn sich die Betriebsdauer auf etwa die Hälfte verkürzt, ersetzen Sie die Akkus durch neue Akkus.

Hinweis zu den Akkus

Wenn ein Akku neu ist oder längere Zeit nicht benutzt wurde, läßt er sich möglicherweise erst vollständig laden, nachdem Sie ihn einige Male geladen und entladen haben.

Hinweis zum Transportieren der Akkus

Legen Sie die Akkus in den mitgelieferten Akkutransportbehälter, um eine unerwartete Wärmeentwicklung zu vermeiden. Wenn die Akkus mit Metallgegenständen in Berührung kommen, kann es zu einem Kurzschluß kommen, oder sie können sich überhitzen oder sogar in Brand geraten.

Trockenbatterien

Verwenden Sie dazu unbedingt das mitgelieferte externe Batteriegehäuse.

Verwenden Sie nur folgende Trockenbatterien für den CD-Player:

- LR6-Alkalibatterien (Größe AA)

- Öffnen Sie die Kappe des externen Batteriegehäuses, legen Sie zwei LR6-Alkalibatterien (Größe AA) gemäß der Markierung ⊕ außen am externen Batteriegehäuse polaritätsrichtig ein, und schließen Sie die Kappe des externen Batteriegehäuses.**

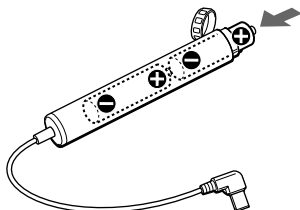

- Schließen Sie das externe Batteriegehäuse an den CD-Player an.**

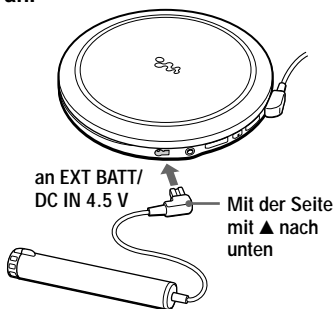

Wann müssen die Batterien ausgetauscht werden?

Sie können die Restladung der Batterien im Display überprüfen.

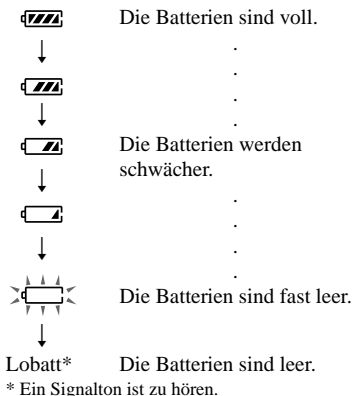

Wenn die Batterien leer sind, tauschen Sie immer beide Batterien gegen neue aus. Die Akkus bzw. Batterien im CD-Player und im externen Batteriegehäuse werden gleichzeitig entladen.

Hinweise

- Achten Sie darauf, das Netzteil abzunehmen, wenn Sie das externe Batteriegehäuse anschließen.
- Wenn Sie Akkus und Trockenbatterien gleichzeitig verwenden, um eine längere Betriebsdauer zu erzielen, verwenden Sie vollständig geladene Akkus und neue Trockenbatterien.

Hinweise zur Stromquelle

Lösen Sie alle Stromquellen vom Gerät, wenn der CD-Player nicht benutzt wird.

Hinweise zum Netzteil

- Verwenden Sie ausschließlich das mitgelieferte oder das unter "Zubehör (mitgeliefert/gesondert erhältlich)" empfohlene Netzteil. Benutzen Sie kein anderes Netzteil. Andernfalls kann es zu Fehlfunktionen kommen.

Polarität des Steckers



- Wenn Sie das Netzteil von der Netzsteckdose lösen, ziehen Sie am Adapter. Ziehen Sie nicht am Kabel.
- Berühren Sie das Netzteil nicht mit nassen Händen.

Hinweise zu Akkus und Trockenbatterien

- Versuchen Sie nicht, Trockenbatterien aufzuladen.
- Werfen Sie Batterien und Akkus nicht ins Feuer.
- Wenn Sie Batterien/Akkus bei sich tragen, halten Sie sie von Münzen und anderen Metallgegenständen fern. Andernfalls kann durch einen Metallgegenstand ein Kontakt zwischen den positiven und negativen Polen der Batterien/Akkus hergestellt werden, was zu Hitzeentwicklung führt.
- Halten Sie Akkus und Trockenbatterien voneinander getrennt.
- Verwenden Sie neue Batterien nicht zusammen mit alten.
- Verwenden Sie keine unterschiedlichen Arten von Batterien/Akkus zusammen.
- Wenn Sie die Batterien/Akkus längere Zeit nicht benutzen wollen, nehmen Sie sie heraus.
- Falls eine Batterie ausläuft, wischen Sie das Batteriefach zunächst sorgfältig trocken, und legen Sie dann neue Batterien ein. Wenn Sie mit der Batterieflüssigkeit in Berührung kommen, waschen Sie sie sorgfältig mit Wasser ab.

Vorsichtsmaßnahmen

Sicherheit

- Sollten Fremdkörper oder Flüssigkeiten in den CD-Player gelangen, lösen Sie alle Kabel am Gerät. Lassen Sie den CD-Player von qualifiziertem Fachpersonal überprüfen, bevor Sie ihn wieder benutzen.
- Führen Sie keine Fremdkörper in die Buchse DC IN 4.5 V (externe Stromversorgung) ein.

CD-Player

- Halten Sie die Linse im CD-Player sauber, und berühren Sie sie nicht. Andernfalls kann die Linse beschädigt werden, so daß der CD-Player nicht mehr ordnungsgemäß funktioniert.
- Stellen Sie keine schweren Gegenstände auf den CD-Player. Andernfalls können CD-Player und CD beschädigt werden.
- Lassen Sie den CD-Player nicht in der Nähe von Wärmequellen, an Orten mit direkter Sonneneinstrahlung, viel Staub oder Sand, Feuchtigkeit oder Regen, auf unebenen Oberflächen oder in einem Auto mit geschlossenen Fenstern liegen, und schützen Sie ihn vor Stößen und Erschütterungen.
- Wenn der CD-Player den Radio- oder Fernsehempfang stört, schalten Sie ihn aus, oder benutzen Sie ihn in etwas größerer Entfernung.
- CDs mit ungewöhnlichen Formen, zum Beispiel herz- oder sternförmige oder quadratische CDs, können Sie mit diesem CD-Player nicht abspielen. Falls Sie es doch versuchen, kann der CD-Player beschädigt werden. Verwenden Sie solche CDs nicht.

Umgang mit CDs

- Fassen Sie CDs nur am Rand an, damit sie nicht verschmutzen. Berühren Sie nicht die Oberfläche einer CD.
- Kleben Sie weder Papier noch Klebeband auf CDs.

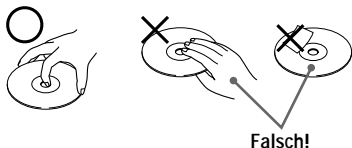

- Setzen Sie CDs weder direktem Sonnenlicht noch Wärmequellen wie zum Beispiel Warmluftauslässen aus. Lassen Sie CDs nicht in einem in der Sonne geparkten Auto liegen.

Kopfhörer/Ohrhörer

Sicherheit im Straßenverkehr

Verwenden Sie keine Kopfhörer/Ohrhörer, wenn Sie ein Auto, ein Fahrrad oder ein anderes Fahrzeug lenken. Dies stellt eine Gefahrenquelle dar und ist vielerorts gesetzlich verboten. Auch wenn Sie zu Fuß gehen, sollten Sie das Gerät nicht zu laut einstellen - denken Sie an Ihre Sicherheit zum Beispiel beim Überqueren einer Straße. In potentiell gefährlichen Situationen sollten Sie äußerst vorsichtig sein bzw. das Gerät möglichst ausschalten.

Vermeidung von Gehörschäden

Stellen Sie die Lautstärke der Kopfhörer/Ohrhörer nicht zu hoch ein. Ohrenärzte warnen vor ständigen, lauten Geräuschen. Wenn Sie Ohrengeräusche wahrnehmen, senken Sie die Lautstärke, oder schalten Sie das Gerät aus.

Rücksichtnahme gegenüber anderen



Stellen Sie die Lautstärke nicht zu hoch ein. Auf diese Weise können nicht nur Sie selbst noch hören, was um Sie herum vorgeht, sondern Sie zeigen auch Rücksicht gegenüber anderen.

Wartung

So reinigen Sie das Gehäuse
Reinigen Sie das Gehäuse mit einem weichen Tuch, das Sie leicht mit Wasser oder einer milden Reinigungslösung angefeuchtet haben. Verwenden Sie weder Alkohol, Benzin noch Verdünnung.

Störungsbehebung

Sollte eine Funktionsstörung auch nach der Durchführung der folgenden Maßnahmen fortbestehen, wenden Sie sich bitte an Ihren Sony-Händler.

Symptom	Ursache und/oder Abhilfemaßnahmen
Die Lautstärke läßt sich nicht mit dem Drehregler an der Fernbedienung einstellen.	→ Ziehen Sie den Drehregler in der auf dem Regler angegebenen Pfeilrichtung, und drehen Sie den Regler dann auf VOL + oder – (Seite 8).
Die Wiedergabe läßt sich nicht mit dem Drehregler an der Fernbedienung starten.	→ Der Drehregler ist herausgezogen. Drücken Sie den Regler zurück, und drehen Sie ihn dann auf ►/►► (Seite 8).
Die Lautstärke erhöht sich nicht, auch wenn Sie die Taste VOL + mehrmals drücken.	→ Stellen Sie den Schalter AVLS auf “NORM” (Seite 15). → Die Kopfhörer/Ohrhörer sind an die Buchse LINE OUT (OPTICAL) angeschlossen. Schließen Sie sie an die Kopfhörerbuchse  an (Seite 7).
Die Lautstärke läßt sich nicht einstellen.	→ Die Kopfhörer/Ohrhörer sind an die Buchse LINE OUT (OPTICAL) angeschlossen. Schließen Sie sie an die Kopfhörerbuchse  an (Seite 7).
Kein Ton oder nur Störgeräusche sind zu hören.	→ Achten Sie darauf, daß die Stecker fest sitzen (Seite 7). → Die Stecker sind verschmutzt. Reinigen Sie die Stecker regelmäßig mit einem weichen, trockenen Tuch.
Die Wiedergabedauer ist bei Verwendung von Trockenbatterien zu kurz.	→ Achten Sie darauf, daß Sie Alkali- und keine Manganbatterien benutzen (Seite 21). → Tauschen Sie die Batterien gegen neue LR6-Alkalibatterien der Größe AA aus (Seite 21).
Die Wiedergabedauer ist bei Verwendung von Akkus zu kurz.	→ Laden und entladen Sie die Akkus mehrere Male (Seite 19, 20).
“Lobatt” oder “000” erscheint im Display. Es wird keine CD abgespielt.	→ Die Akkuladung ist vollständig aufgebraucht. Laden Sie die Akkus auf (Seite 19). → Tauschen Sie die Batterien gegen neue LR6-Alkalibatterien der Größe AA aus (Seite 21).
“HiDCin” erscheint im Display.	→ Verwenden Sie ausschließlich das unter “Zubehör (mitgeliefert/ gesondert erhältlich)” angegebene Netzteil (Seite 27). → Lösen Sie alle Stromquellen vom Gerät, und legen Sie dann die Batterien/Akkus wieder ein, bzw. schließen Sie das Netzteil wieder an (Seite 7, 19, 21).

Symptom	Ursache und/oder Abhilfemaßnahmen
Die CD wird nicht wiedergegeben, oder "Nodisc" erscheint im Display, obwohl eine CD eingelegt ist.	<ul style="list-style-type: none"> → Die Bedienelemente sind gesperrt. Schieben Sie den Schalter HOLD zurück (Seite 15). → Die CD ist verschmutzt oder defekt (Seite 23). → Achten Sie darauf, daß die CD mit der beschrifteten Seite nach oben eingelegt wird (Seite 7). → Im Gerät hat sich Feuchtigkeit niedergeschlagen. Lassen Sie den CD-Player einige Stunden lang stehen, bis die Feuchtigkeit verdunstet ist. → Schließen Sie den Deckel des Akkufachs korrekt (Seite 19). → Überprüfen Sie, ob die Akkus/Batterien korrekt eingelegt sind (Seite 19, 21). → Schließen Sie das Netzteil korrekt an eine Netzsteckdose an (Seite 7). → Die CD-R/CD-RW wurde nicht abgeschlossen. Schließen Sie die CD-R/CD-RW mit dem Aufnahmegerät ab. → Es liegt ein Problem mit der Qualität der CD-R/CD-RW, dem Aufnahmegerät oder der Anwendungssoftware vor.
Die Anzeige CHARGE blinkt, wenn Sie eine Taste drücken, und die CD wird nicht wiedergegeben.	<ul style="list-style-type: none"> → Die Bedienelemente sind gesperrt. Schieben Sie den Schalter HOLD zurück (Seite 15).
Die Lautstärke läßt sich mit den Tasten VOL +/- am CD-Player nicht einstellen.	<ul style="list-style-type: none"> → Der Player ist an ein Audiogerät angeschlossen. Stellen Sie die Lautstärke mit dem Lautstärkeregler des angeschlossenen Geräts ein (Seite 17).
Wenn Sie über eine optische Digitalverbindung aufnehmen, läßt sich die Titelnummer nicht korrekt aufnehmen.	<ul style="list-style-type: none"> → Nehmen Sie die Titelnummer mit einem MD-Recorder, DAT-Recorder usw. erneut auf (Seite 17). → Schlagen Sie in der mit dem angeschlossenen Aufnahmegerät gelieferten Bedienungsanleitung nach (Seite 17).
Der CD-Player startet den Ladevorgang nicht.	<ul style="list-style-type: none"> → Drücken Sie im Stopmodus ■/CHARGE (Seite 19). → Sie haben ■ auf der Fernbedienung gedrückt. Drücken Sie ■/CHARGE am CD-Player (Seite 19).
Die Wiedergabe wird an der Stelle fortgesetzt, an der sie gestoppt wurde (Funktion Resume).	<ul style="list-style-type: none"> → Die Funktion zum Fortsetzen der Wiedergabe wurde aktiviert. Wenn die Wiedergabe mit dem ersten Titel beginnen soll, drehen Sie den Drehregler auf ►/►►, und halten Sie ihn in dieser Position, bis die Wiedergabe des ersten Titels beginnt (bzw. drücken Sie mindestens 2 Sekunden lang ►► ► am CD-Player). Oder öffnen Sie den Deckel des CD-Players. Oder lösen Sie alle Stromquellen vom Gerät, und legen Sie dann die Batterien/Akkus wieder ein, bzw. schließen Sie das Netzteil wieder an (Seite 7, 8, 19, 21).
Ein störendes Geräusch ist von der CD zu hören.	<ul style="list-style-type: none"> → Schließen Sie den Deckel des Akkufachs korrekt (Seite 19).
Sobald der Deckel am CD-Player geschlossen wird, beginnt die CD, sich zu drehen.	<ul style="list-style-type: none"> → Der CD-Player liest die Informationen auf der CD ein. Es handelt sich nicht um eine Fehlfunktion.
Der CD-Player läßt sich mit der Fernbedienung nicht richtig steuern.	<ul style="list-style-type: none"> → Die Tasten am CD-Player werden versehentlich gedrückt gehalten.

Technische Daten

System

Digitales CD-Audiosystem

Eigenschaften der Laserdiode

Material: GaAlAs

Wellenlänge: $\lambda = 780$ nm

Emissionsdauer: Kontinuierlich

Laseremission: Weniger als $44,6 \mu\text{W}$

Gemessen im Abstand von 200 mm von der

Linsenoberfläche am optischen Sensorblock mit einer Öffnung von 7 mm.

Digital-Analog-Wandler

Quartz-stabilisiert (1 Bit)

Frequenzgang

20 - 20 000 Hz $^{+1}_{-2}$ dB (Messung nach JEITA CP-307)

Leistungsabgabe (bei Eingangsspannung 4,5 V)

Leitungsausgang (Stereominibuchse)

Ausgangsspannung 0,7 V effektiver

Mittelwert bei 47 k Ω

Empfohlene Lastimpedanz über 10 k Ω

Ohrhörbuchse (Stereominibuchse)

ca. 5 mW + ca. 5 mW bei 16 Ω

Optischer digitaler Ausgang (optische Ausgangsbuchse)

Ausgangspegel: -21 - -15 dBm

Wellenlänge: 630 - 690 nm bei Spitzenpegel

Betriebsspannung

Den Regionalcode des von Ihnen gekauften Modells finden Sie oben links im Strichcode auf der Packung.

- Zwei Akkus NC-6WM von Sony: 2,4 V Gleichstrom
- Zwei LR6-Batterien (Größe AA): 3 V Gleichstrom
- Netzteil (Buchse DC IN 4.5 V):
Modell U/U2/CA2/E92/MX2/TW2/BR3:
120 V, 60 Hz
Modell CED/CET/CEW/CEX/CE7/EE/EE1/
E13/G5/G6/G7/G8/BR1: 220 - 230 V,
50/60 Hz
Modell CEK/3CE7: 230 - 240 V, 50 Hz
Modell AU2: 240 V, 50 Hz

Modell JE.W/E33/EA3/KR4: 100 - 240 V,
50/60 Hz

Modell HK2: 220 V, 50/60 Hz

Modell AR1/CN2: 220 V, 50 Hz

Ungefähre Betriebsdauer* der Batterien und Akkus in Stunden

Die Werte gelten für den Fall, daß der CD-Player während des Betriebs auf einer ebenen und stabilen Oberfläche steht.

Die Spieldauer hängt vom Gebrauch des CD-Players ab.

Batterie/Akku	G-PROTECTION	
	"1"	"2"
Zwei NC-6WM (nach ca. 5 Stunden Ladedauer**)	19	19,5
Externes Batteriegehäuse (zwei Alkalibatterien***)	66	71
Akkus NC-6WM und externes Batteriegehäuse mit zwei Alkalibatterien***	88	92

* Gemessener Wert nach JEITA-Standard (Japan Electronics and Information Technology Industries Association)

** Die Ladedauer hängt vom Zustand des Akkus ab.

*** Wenn Sie LR6 (SG)-Alkalibatterien von Sony verwenden (in Japan gefertigt)

Betriebstemperatur

5 °C - 35 °C

Abmessungen (B/H/T) (ohne vorstehende Teile und Bedienelemente)

ca. 135,0 × 18,2 × 135,0 mm

Gewicht (ohne Zubehör)

ca. 172 g

Änderungen, die dem technischen Fortschritt dienen, bleiben vorbehalten.

Zubehör (mitgeliefert/gesondert erhältlich)

Mitgeliefertes Zubehör

Den Regionalcode des Landes, in dem Sie den CD-Player erworben haben, finden Sie oben links im Strichcode auf der Packung.

- Netzteil (1)
- Kopfhörer/Ohrhörer mit Fernbedienung (1)
- Akkus (2)
- Akkutransportbehälter (2)
- Tragetasche (1)
- Externes Batteriegehäuse (1)
- Netzadapterstecker (1)*

* Mitgeliefert bei den Modellen JE.W und E33

Sonderzubehör

Netzteil	AC-E45HG
Aktivlautsprechersystem	SRS-Z1 SRS-Z1000
Autobatterieadapterkabel	DCC-E345
Autobatterieadapterkabel mit Autoanschlußsatz	DCC-E34CP
Autoanschlußsatz	CPA-9C
Verbindungskabel	RK-G129 RK-G136
CD TEXT-Verbindungskabel	RK-TXT1
Optisches digitales Verbindungskabel	POC-5B POC-10B POC-15B POC-5AB POC-10AB POC-15AB
Akku	NC-6WM
Ohrhörer	MDR-E848LP MDR-EX70LP MDR-A44L MDR-A110LP

Wenn Sie gesondert erhältliche Kopfhörer/Ohrhörer an die mitgelieferte Fernbedienung anschließen

Verwenden Sie ausschließlich Kopfhörer mit Stereoministekern. Kopfhörer mit Mikrosteckern sind nicht geeignet.

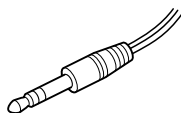

Stereoministecker

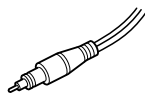

Mikrostecker

Ihr Händler führt unter Umständen nicht alle der oben genannten Zubehörteile. Von Ihrem Händler können Sie jedoch erfahren, welche Zubehörteile in Ihrem Land erhältlich sind.

<http://www.world.sony.com/>

Sony Corporation Printed in Malaysia