

# Portable CD Player

---

## Istruzioni per l'uso

### Informazioni relative al codice regionale

Il codice regionale della località di acquisto di questo lettore CD è riportato nell'angolo superiore sinistro dell'etichetta del codice a barre sulla confezione.

Per informazioni sugli accessori in dotazione con questo lettore CD, controllare il codice regionale del modello acquistato e vedere la sezione "Accessori (in dotazione/opzionali)".



"WALKMAN" è un marchio di fabbrica di Sony Corporation.

*D-EJ750*

*D-EJ751*

*D-EJ753*

*D-EJ755*

## AVVERTENZA

Per evitare il rischio di incendi o scosse elettriche, non esporre l'apparecchio alla pioggia o all'umidità.

Non installare l'apparecchio in uno spazio chiuso, come una libreria o un mobiletto.

Per evitare incendi, non coprire le aperture di ventilazione dell'apparecchio con giornali, tovaglette, tende, ecc. e non collocare candele accese sopra l'apparecchio.

Per evitare il rischio di incendi o scosse elettriche, non collocare contenitori di liquidi, come vasi da fiori, sopra l'apparecchio.

In alcuni paesi potrebbero essere in vigore norme specifiche per lo smaltimento delle batterie utilizzate per alimentare questo apparecchio. Per ulteriori informazioni, rivolgersi alle autorità locali.

### AVVERTENZA

- RADIAZIONI LASER INVISIBILI SE APERTO
- NON SOFFERMARE LA VISTA SUL RAGGIO NÉ GUARDARE DIRETTAMENTE CON STRUMENTI OTTICI

# Indice

## **Operazioni preliminari**

Individuazione dei comandi .....	4
----------------------------------	---

## **Riproduzione di un CD**

1. Collegamento del lettore CD. ....	6
2. Inserimento di un CD. ....	6
3. Riproduzione di un CD. ....	6

## **Opzioni per la riproduzione**

Riproduzione ripetuta dei brani (riproduzione ripetuta) .....	10
Riproduzione di un solo brano (riproduzione singola) .....	10
Riproduzione dei brani in ordine casuale (riproduzione in ordine casuale) .....	10
Riproduzione dei brani nell'ordine desiderato (riproduzione PGM) .....	11

## **Caratteristiche**

Funzione G-PROTECTION .....	12
Enfatizzazione dei bassi (SOUND) .....	12
Protezione dell'udito (AVLS) .....	13
Bloccaggio dei comandi (HOLD) .....	13
Disattivazione del segnale acustico relativo alle operazioni .....	14

## **Collegamento del lettore CD**

Collegamento di un impianto stereo .....	15
--	----

## **Collegamento ad una fonte di alimentazione**

Uso delle batterie ricaricabili .....	16
Uso delle batterie a secco .....	18
Note sulla fonte di alimentazione .....	18

## **Informazioni aggiuntive**

Precauzioni .....	19
Manutenzione .....	19
Guida alla soluzione dei problemi .....	20
Caratteristiche tecniche .....	22
Accessori (in dotazione/opzionali) .....	23

## Individuazione dei comandi

Per maggiori dettagli, vedere le pagine riportate tra parentesi.

### Lettore CD (fronte)

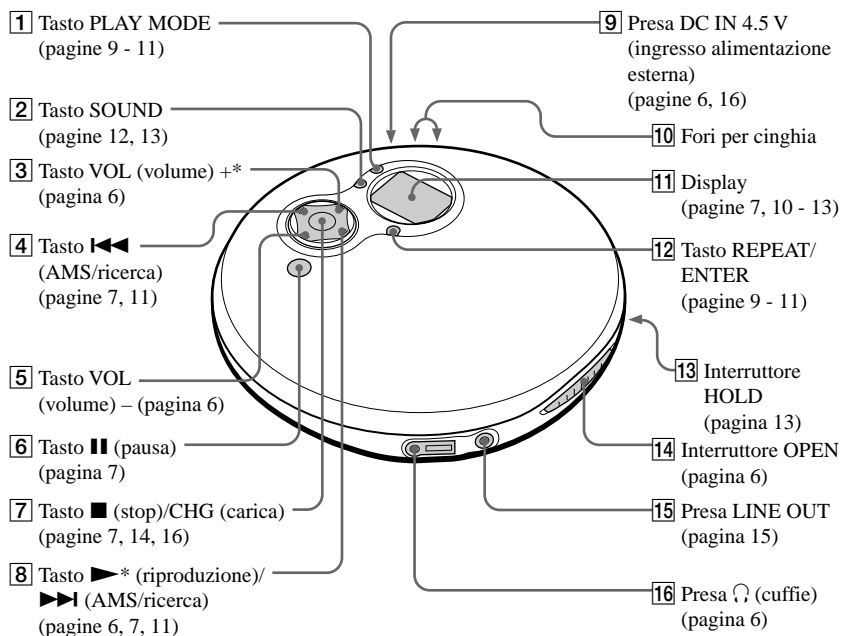

### Lettore CD (interno)

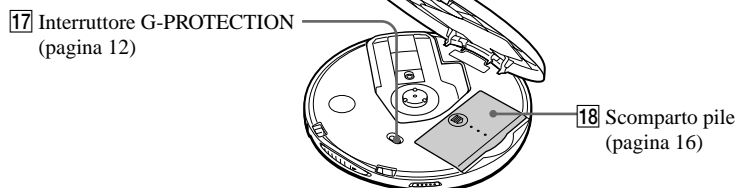

\*Il tasto dispone di un punto tattile.

## Telecomando (per i modelli con telecomando in dotazione)

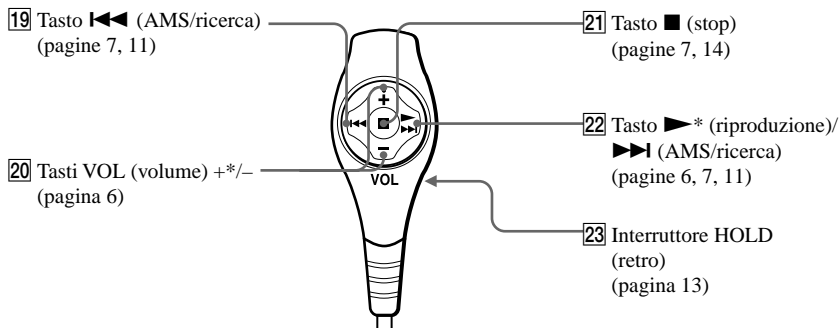

\*Il tasto dispone di un punto tattile.

**Nota**

Usare solo il telecomando in dotazione. Non è possibile far funzionare questo lettore CD con un telecomando fornito con altri lettori CD.

# Riproduzione di un CD

Come fonte di alimentazione è possibile usare anche batterie ricaricabili e batterie a secco.

## 1. Collegamento del lettore CD.

- 1 Collegare l'alimentatore CA.
- 2 Collegare le cuffie/gli auricolari.

Per i modelli con telecomando in dotazione

- Collegare la spina delle cuffie/gli auricolari al telecomando.
- Collegare saldamente le cuffie/gli auricolari al telecomando. Un collegamento allentato può causare rumore durante la riproduzione.

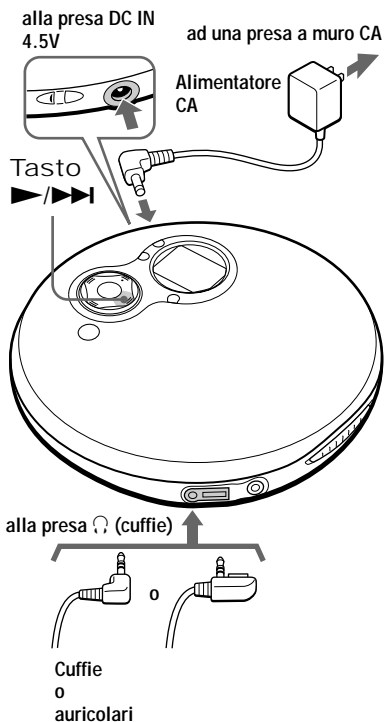

## 2. Inserimento di un CD.

- 1 Per aprire il coperchio fare scorrere il tasto OPEN.

Interruttore OPEN



- 2 Posizionare il CD nell'apposito alloggiamento e chiudere il coperchio.

Con il lato dell'etichetta rivolto verso l'alto

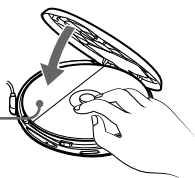

## 3. Riproduzione di un CD.

Premere ►/►►.

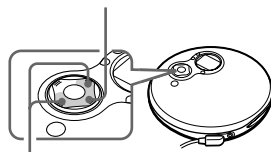

Regolare il volume premendo VOL + o -.

Per	Premere
Riproduzione (dal punto in cui è stata arrestata)	▶/▶▶
Riproduzione (a partire dal primo brano)	▶/▶▶ per 2 o più secondi
Pausa (solo sul lettore CD)	
Arresto	■/CHG (■ sul telecomando)*2
Individuare l'inizio del brano corrente (AMS*1)	◀◀ una volta rapidamente*2
Individuare l'inizio dei brani precedenti (AMS)	◀◀ ripetutamente*2, *3
Individuare l'inizio del brano successivo (AMS)	▶/▶▶ una volta rapidamente*2, *3
Individuare l'inizio dei brani successivi (AMS)	▶/▶▶ ripetutamente*2, *3
Tornare rapidamente indietro	Mantenere premuto ◀◀*2
Avanzare rapidamente	Mantenere premuto ▶/▶▶*2

\*1 Sensore musicale automatico

\*2 È possibile eseguire queste operazioni sia durante la riproduzione che durante il modo di pausa.

\*3 Dopo avere riprodotto l'ultimo brano, è possibile tornare all'inizio del primo brano premendo ▶/▶▶. Similmente, se ci si trova in corrispondenza del primo brano, è possibile individuare l'ultimo premendo ◀◀.

## Informazioni sul display

- Se si preme ▶/▶▶ dopo la sostituzione del CD o dopo che si è spento e acceso il lettore, viene visualizzato per circa due secondi il numero totale di brani sul CD e il tempo complessivo di riproduzione.
- Durante la riproduzione, vengono visualizzati il numero del brano e il tempo di riproduzione trascorso del brano.
- Durante il modo di pausa, il tempo di riproduzione trascorso lampeggia.

## Se il livello del volume non aumenta

- Se "AVLS" lampeggia nel display, tenere premuto SOUND fino a che "AVLS" non scompare dal display. Per ulteriori informazioni, vedere la sezione "Protezione dell'udito (AVLS)".
- Se le cuffie vengono collegate alla presa LINE OUT, collegarle alla presa (cuffie).

(Continua)

## Informazioni sui CD-R/CD-RW

Questo lettore CD è in grado di riprodurre CD-R/CD-RW registrati nel formato CD-DA\*, tuttavia la capacità di riproduzione può variare a seconda della qualità del disco e delle condizioni dell'apparecchio di registrazione.

\* CD-DA è l'abbreviazione di Compact Disc Digital Audio, uno standard di registrazione utilizzato per i CD audio.

## Rimozione di un CD

Premere il perno al centro del vassoio e contemporaneamente estrarre il CD.

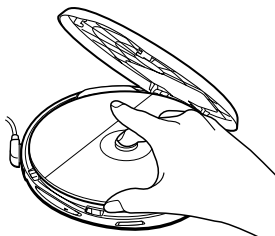



# Opzioni per la riproduzione

È possibile usare vari modi di riproduzione utilizzando PLAY MODE e REPEAT/ENTER.

## Tasto *PLAY MODE*

Ad ogni pressione del tasto, è possibile modificare il modo di riproduzione.

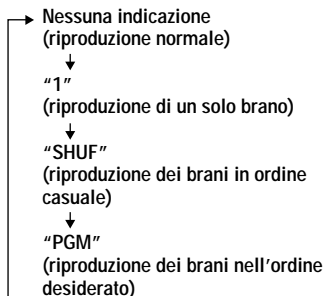

## Tasto *REPEAT/ENTER*

### **REPEAT**

È possibile ripetere il modo di riproduzione selezionato usando il tasto PLAY MODE.

### **ENTER**

È possibile selezionare i brani per il modo di riproduzione PGM.

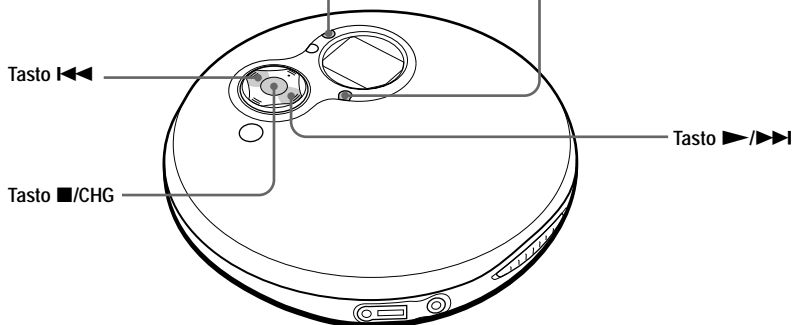

(Continua)

---

## Riproduzione ripetuta dei brani (riproduzione ripetuta)

È possibile riprodurre ripetutamente i brani nel modo di riproduzione normale, singola, in ordine casuale e PGM.

---

Durante la riproduzione, premere  
REPEAT/ENTER.

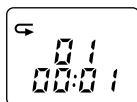

---

## Riproduzione di un solo brano (riproduzione singola)

Durante la riproduzione, premere  
ripetutamente PLAY MODE finché non  
appare "1".

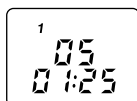

---

## Riproduzione dei brani in ordine casuale (riproduzione in ordine casuale)

Durante la riproduzione, premere  
ripetutamente PLAY MODE finché non  
appare "SHUF".

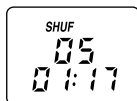

## Riproduzione dei brani nell'ordine desiderato (riproduzione PGM)

È possibile programmare il lettore CD per riprodurre fino a 64 brani nell'ordine desiderato.

- 1** Durante la riproduzione, premere ripetutamente **PLAY MODE** fino a quando non appare "PGM".



- 2** Premere **◀◀** o **▶▶** per selezionare un brano.

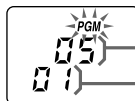

- 3** Premere **REPEAT/ENTER** velocemente (per meno di mezzo secondo) per inserire il brano selezionato.

Appare l'indicazione "00" e l'ordine di riproduzione aumenta di uno.



- 4** Ripetere i punti 2 e 3 per selezionare i brani nell'ordine desiderato.

- 5** Tenere premuto **REPEAT/ENTER** finché non si avvia la riproduzione.

### Verifica del programma

#### Durante la programmazione

Premere ripetutamente **REPEAT/ENTER** prima del punto 5.

#### Durante la riproduzione PGM

Premere ripetutamente **PLAY MODE** finché l'indicazione "PGM" non lampeggia, poi premere **REPEAT/ENTER**.

Ad ogni pressione di **REPEAT/ENTER**, appare il numero del brano.

#### Note

- Dopo avere inserito il brano 64 al punto 3, il primo brano selezionato appare nel display.
- Se si selezionano altri brani dopo averne memorizzati 64, i primi brani selezionati vengono cancellati.

## Funzione G-PROTECTION

La funzione G-PROTECTION è stata studiata per fornire un maggiore livello di protezione dagli urti mentre si sta correndo. Questa funzione fornisce un livello di protezione più alto rispetto a quello tradizionale.

**Impostare G-PROTECTION (sotto al coperchio) su "ON".**

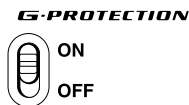

Mentre si sta correndo, assicurarsi di tenere il lettore CD con l'interruttore OPEN rivolto verso l'alto.

### Per disattivare la funzione G-PROTECTION

Impostare G-PROTECTION su "OFF".

#### **Nota**

L'audio potrebbe saltare se:

- il lettore CD viene sottoposto a urti ininterrotti più forti del previsto
- viene riprodotto un CD sporco o graffiato
- vengono utilizzati CD-R/CD-RW di scarsa qualità o se si è verificato un problema con l'apparecchio di registrazione o con il software applicativo.

## Enfatizzazione dei bassi (SOUND)

È possibile ascoltare un suono dei bassi più potente.

**Premere SOUND per selezionare "BASS ■" o "BASS ■■".**

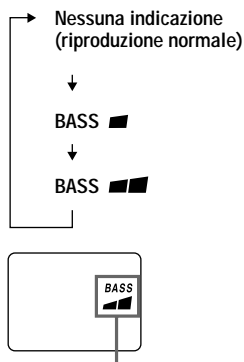

Viene visualizzato il modo di enfattizzazione selezionato.

Selezionare "BASS ■■" per ottenere un'enfattizzazione dei bassi superiore a quella che si avrebbe selezionando "BASS ■".

#### **Nota**

Se durante l'uso della funzione SOUND il suono risulta distorto, abbassare il volume.

---

## Protezione dell'udito (AVLS)

La funzione AVLS (Automatic Volume Limiter System, sistema per la limitazione automatica del volume) limita il volume massimo proteggendo così l'udito.

---

**Tenere premuto SOUND fino a che "AVLS" non appare nel display.**

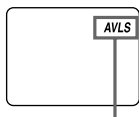

Lampeggia se il volume viene aumentato o diminuito oltre un determinato livello.

---

**Aumentando il volume fino a "3-2-1"**

"AVLS" lampeggia e non è possibile aumentarlo ulteriormente. Per aumentare il volume oltre il livello "3-2-1", tenere premuto SOUND fino a che "AVLS" non scompare dal display.

\* Per gli utenti in Francia

Questo livello viene impostato su "5-2-1".

---

## Bloccaggio dei comandi (HOLD)

È possibile bloccare i comandi sul lettore CD onde evitare di premerli accidentalmente.

---

**Spostare HOLD nella direzione della freccia.**

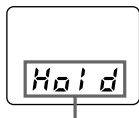

Visualizzato se la funzione HOLD è attivata.

Si può usare la funzione HOLD con il lettore CD e il telecomando. È quindi possibile far funzionare il lettore CD usando il telecomando quando la funzione di HOLD sul telecomando è stata disattivata.

---

**Per sbloccare i comandi**

Spostare HOLD nella direzione opposta alla freccia.

---

## Disattivazione del segnale acustico relativo alle operazioni

Il segnale acustico proveniente dalle cuffie/auricolari quando si utilizza il lettore CD può essere disattivato.

---

**1 Scollegare la fonte di alimentazione (alimentatore CA, pile ricaricabili o a secco) dal lettore CD.**

---

**2 Collegare la fonte di alimentazione premendo ■/CHG sul lettore CD o ■ sul telecomando.**

---

### Attivazione del segnale acustico

Rimuovere la fonte di alimentazione, quindi collegarla senza premere né ■/CHG né ■.

## Collegamento di un impianto stereo

È possibile ascoltare i CD attraverso un impianto stereo e registrarli su nastro. Per maggiori dettagli, vedere le istruzioni per l'uso in dotazione con l'apparecchio collegato.

Prima di effettuare i collegamenti assicurarsi di avere spento tutti i componenti collegati.

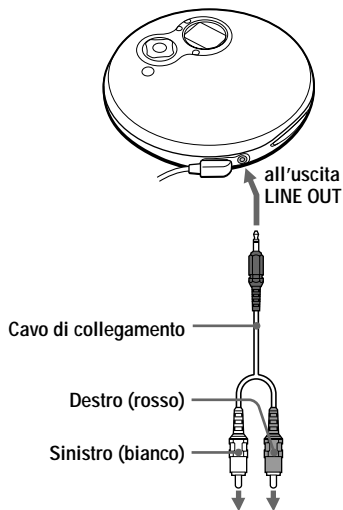

Impianto stereo,  
registratore a  
cassette,  
radioregistratore a  
cassette, ecc.

### Note

- Prima di avviare la riproduzione di un CD, abbassare il volume del componente collegato onde evitare di danneggiare i diffusori collegati.
- Per la registrazione usare l'alimentatore CA. Le batterie ricaricabili o quelle a secco potrebbero scaricarsi completamente durante la registrazione.
- Regolare in modo adeguato il volume sull'apparecchio collegato onde evitare la distorsione del suono.

### Se si usa il cavo di collegamento

Se il suono risulta distorto, collegare l'apparecchio alla presa  $\Omega$ .

### Informazioni sulle funzioni G-PROTECTION e SOUND durante l'utilizzo del cavo di collegamento

- Per registrare un suono CD di alta qualità, impostare l'interruttore G-PROTECTION su "OFF".
- La funzione SOUND è operativa solo sul suono in uscita dalla presa  $\Omega$  e non sul suono in uscita dalla presa LINE OUT.

## ► Collegamento ad una fonte di alimentazione

È possibile usare le seguenti fonti di alimentazione:

- Batterie ricaricabili
- Alimentatore CA (vedere “Riproduzione di un CD”)
- Batterie alcaline LR6 (formato AA)

Per maggiori dettagli sulla durata delle batterie e sul tempo di carica delle batterie ricaricabili, vedere “Caratteristiche tecniche”.

## Uso delle batterie ricaricabili

Caricare le batterie ricaricabili prima di usarle per la prima volta. Con questo lettore CD è possibile usare solo le seguenti batterie ricaricabili.

- NC-WMAA
- NH-WM2AA (NH-WMAA × 2)

- 1** Aprire il coperchio dello scomparto batterie all'interno del lettore CD.

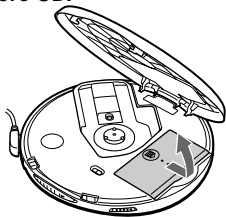

- 2** Inserire due batterie ricaricabili facendo corrispondere il simbolo ⊕ al diagramma nell'apposito scomparto, quindi chiudere il coperchio fino a che non scatta in posizione.

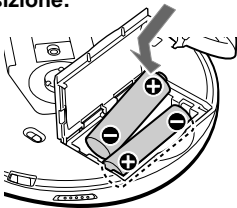

- 3** Collegare l'alimentatore CA alla presa DC IN 4.5 V del lettore CD e ad una presa a muro CA, poi premere ■/CHG per avviare la carica.

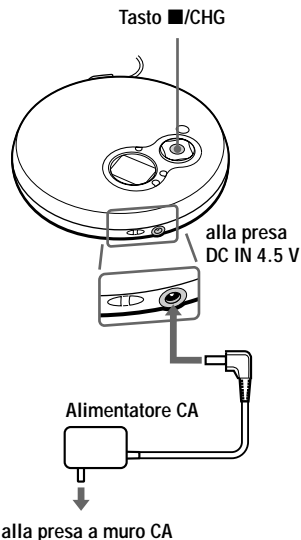

Il lettore CD avvia la carica delle batterie. L'indicatore “CHG” nel display si illumina e le barre dell'indicatore si illuminano in successione. Quando le batterie sono completamente cariche, gli indicatori “CHG” e si spengono.

Se ■/CHG viene premuto dopo che la ricarica è stata completata, l'indicatore lampeggia e nel display appare “Full”.

- 4** Scollegare l'alimentatore CA.



## Rimozione delle batterie ricaricabili

Rimuovere le batterie come illustrato di seguito.

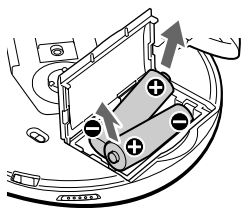

## Quando caricare le batterie ricaricabili

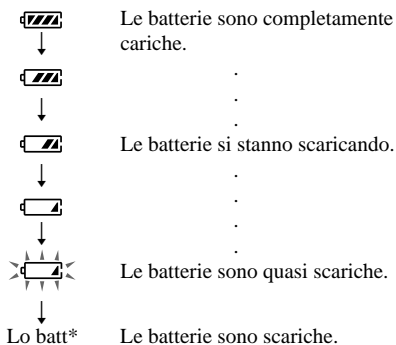

È possibile controllare la carica rimanente delle pile nel display.



\* Viene emesso un segnale acustico.

Per mantenere a lungo la capacità di carica originale, caricare le pile soltanto quando sono completamente scariche.

### Note

- Le barre dell'indicatore  mostrano solo indicativamente la carica rimanente delle batterie. Ogni barra non indica necessariamente un quarto della carica della batteria.
- In base alle condizioni operative, le barre dell'indicatore  potrebbero aumentare o diminuire.

## Quando sostituire le batterie ricaricabili

Se la durata delle batterie si dimezza, sostituire le batterie con batterie ricaricabili nuove.

## Nota sulle batterie ricaricabili

Se le batterie sono nuove o se non sono state utilizzate per un periodo di tempo prolungato, per caricarle completamente potrebbe essere necessario caricarle e scaricarle più volte.

## Nota sul trasporto delle batterie ricaricabili

Per evitare che le batterie si surriscaldino, utilizzare l'apposita custodia in dotazione. Se le batterie ricaricabili e oggetti metallici entrano in contatto, è possibile che si generino incendi o surriscaldamenti dovuti a corto circuiti.

## Per montare il coperchio dello scomparto per le batterie

Se il coperchio dello scomparto per le batterie si dovesse staccare in seguito ad una caduta o perché si è esercitata una forza eccessiva, ecc., rimontarlo come illustrato di seguito.

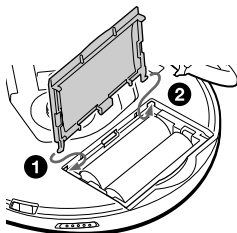

## Uso delle batterie a secco

Con il presente lettore CD, utilizzare solo il seguente tipo di batterie a secco:

- Batterie alcaline LR6 (formato AA)

### Nota

Quando si utilizzano le pile a secco, assicurarsi di rimuovere l'alimentatore CA.

### 1 Aprire il coperchio dello scomparto per le batterie.

### 2 Inserire due batterie LR6 (formato AA) facendo corrispondere il polo al diagramma nello scomparto per le batterie.

### Rimozione delle batterie

Rimuovere le pile nello stesso modo delle batterie ricaricabili.

### Quando sostituire le batterie

È possibile controllare la carica rimanente delle batterie nel display.

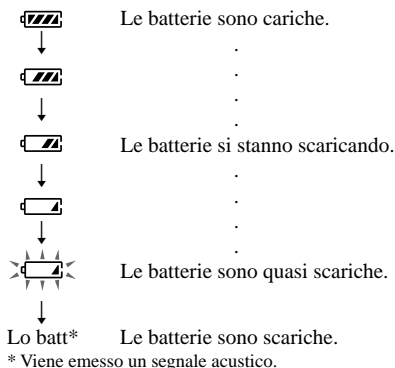

Quando le pile sono scariche, sostituirle entrambe con altre nuove.

## Note sulla fonte di alimentazione

Quando non si usa il lettore CD scollegare tutte le fonti di alimentazione.

### Alimentatore CA

- Usare esclusivamente l'alimentatore CA in dotazione o l'alimentatore elencato in "Accessori (in dotazione/opzionali)". Non usare altri tipi di alimentatori CA onde evitare problemi di funzionamento.

#### Polarità dello spinotto



- Quando si scollega l'alimentatore CA dalla presa a muro CA, non tirare mai il cavo ma afferrare l'alimentatore stesso.
- Non toccare l'alimentatore CA con le mani bagnate.

### Batterie ricaricabili e batterie a secco

- Non caricare le batterie a secco.
- Non gettare le batterie nel fuoco.
- Non trasportare le batterie insieme a monete o ad altri oggetti metallici. Il contatto dei terminali positivo o negativo con oggetti metallici potrebbe sviluppare calore.
- Non usare batterie ricaricabili insieme a batterie a secco.
- Non usare batterie nuove con batterie vecchie.
- Non usare contemporaneamente tipi diversi di batterie.
- Se si prevede di non usare le batterie per un periodo di tempo prolungato, rimuoverle dall'apparecchio.
- In caso di perdite di elettrolita, asciugare ogni traccia di deposito dallo scomparto per le batterie e mettere delle batterie nuove. Se tracce di deposito entrano in contatto con la pelle, lavare accuratamente la parte.

## Precauzioni

### Sicurezza

- Se un qualsiasi oggetto liquido o solido dovesse penetrare all'interno del lettore CD, scollegare il lettore CD e farlo controllare da personale qualificato prima di usarlo nuovamente.
- Non inserire oggetti estranei nella presa DC IN 4.5 V (ingresso alimentazione esterna).

### Lettore CD

- Mantenere la lente del lettore CD pulita e non toccarla. Altrimenti la lente potrebbe venire danneggiata e il lettore potrebbe non funzionare correttamente.
- Non collocare oggetti pesanti sul lettore CD onde evitare di danneggiare il lettore CD e il CD.
- Non lasciare il lettore CD in prossimità di fonti di calore o in luoghi soggetti alla luce diretta del sole, a polvere o sabbia eccessiva, a umidità o pioggia, a urti e collocare il lettore su superfici piane e non lasciarlo all'interno di un'auto con i finestrini chiusi.
- Se il lettore CD causa interferenze alla ricezione radio o televisiva, spegnere il lettore o posizionarlo lontano dalla radio o dal televisore.
- Con il presente lettore CD non è possibile riprodurre dischi dalle forme irregolari (ad esempio a forma di cuore, di quadrato e di stella). Non utilizzare dischi dalle forme irregolari onde evitare di danneggiare il lettore CD.

### Manipolazione dei CD

- Per mantenere i CD puliti, tenerli dal bordo senza toccarne la superficie.
- Non applicare adesivi o materiali simili sul CD.

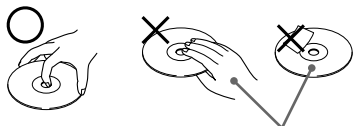

Non in questi modi

- Non esporre il CD alla luce diretta del sole o a fonti di calore, come i condotti d'aria calda. Non lasciare i CD all'interno di un'auto parcheggiata al sole.

### Cuffie/auricolari

#### Sicurezza stradale

Non usare le cuffie o gli auricolari mentre, si va in bicicletta o mentre si guida un qualunque mezzo motorizzato. Un comportamento simile potrebbe essere pericoloso per la circolazione ed è proibito in alcune aree. Inoltre potrebbe essere potenzialmente pericoloso usare le cuffie ad alto volume mentre si cammina, soprattutto in prossimità di attraversamenti pedonali. Prestare particolare attenzione o interrompere l'uso delle cuffie in situazioni potenzialmente pericolose.

#### Prevenzione dei danni all'udito

Evitare di usare le cuffie o gli auricolari a volume elevato. Gli esperti dell'udito mettono in guardia contro un uso continuo, ad alto volume o prolungato. Se si manifesta un ronzio alle orecchie, ridurre il volume o interrompere l'uso.

#### Rispetto per gli altri

Mantenere il volume ad un livello moderato. In questo modo si possono sentire i suoni provenienti dall'esterno e non disturbare le persone vicine.



## Manutenzione

### Pulizia del rivestimento esterno

Usare un panno morbido leggermente inumidito con acqua o soluzione detergente neutra. Non usare alcol, benzene o diluenti.

## Guida alla soluzione dei problemi

Se il problema dovesse persistere dopo aver eseguito i seguenti controlli, rivolgersi al rivenditore Sony più vicino.

Sintomo	Causa e/o azioni di correzione
Non è possibile alzare il volume premendo ripetutamente il tasto VOL +.	<ul style="list-style-type: none"><li>→ Tenere premuto SOUND fino a che "AVLS" non scompare dal display (pagina 13).</li><li>→ Le cuffie o gli auricolari sono collegati alla presa LINE OUT. Collegarli alla presa  (cuffie) (pagina 6).</li></ul>
Non è possibile regolare il volume.	<ul style="list-style-type: none"><li>→ Le cuffie o gli auricolari sono collegati alla presa LINE OUT. Collegarli alla presa  (cuffie) (pagina 6).</li></ul>
Non viene emesso alcun suono o rumore.	<ul style="list-style-type: none"><li>→ Collegare saldamente le spine (pagina 6).</li><li>→ Gli spinotti sono sporchi. Pulirli regolarmente con un panno morbido asciutto.</li></ul>
Il tempo di riproduzione è troppo breve se il lettore CD viene alimentato con le batterie a secco.	<ul style="list-style-type: none"><li>→ Assicurarsi di usare batterie alcaline e non batterie al manganese (pagina 18).</li><li>→ Sostituire le batterie vecchie con batterie alcaline LR6 (formato AA) (pagina 18).</li></ul>
Il tempo di riproduzione è troppo breve se il lettore CD viene alimentato con le batterie ricaricabili.	<ul style="list-style-type: none"><li>→ Caricare e scaricare più volte le batterie ricaricabili (pagine 16, 17).</li></ul>
"Lo batt" o "00" appare nel display. Il CD non viene riprodotto.	<ul style="list-style-type: none"><li>→ Le batterie ricaricabili sono completamente scariche. Caricare le batterie (pagina 16).</li><li>→ Sostituire le batterie con delle batterie alcaline LR6 (formato AA) nuove (pagina 18).</li></ul>
Nel display appare l'indicazione "HI dc In".	<ul style="list-style-type: none"><li>→ Usare esclusivamente l'alimentatore CA o il cavo per batteria auto elencato nella sezione "Accessori (in dotazione/opzionali)" (pagina 23).</li><li>→ Scollegare tutte le fonti di alimentazione, quindi inserire le batterie o collegare di nuovo l'alimentatore CA (pagine 6, 16 - 18).</li></ul>
Il CD non viene riprodotto o appare l'indicazione "no DISC" quando si inserisce un CD nel lettore.	<ul style="list-style-type: none"><li>→ I tasti sono bloccati. Spostare l'interruttore HOLD nella posizione iniziale (pagina 13).</li><li>→ Il CD è sporco o difettoso (pagina 19).</li><li>→ Assicurarsi di avere inserito il CD con il lato dell'etichetta rivolto verso l'alto (pagina 6).</li><li>→ Si è formata della condensa. Non usare il CD per alcune ore fino all'evaporazione della condensa.</li><li>→ Chiudere saldamente il coperchio dello scomparto per le batterie (pagina 16).</li><li>→ Assicurarsi di avere inserito correttamente le batterie (pagine 16 - 18).</li><li>→ Collegare saldamente l'alimentatore CA ad una presa a muro CA (pagina 6).</li><li>→ Il CD-R/CD-RW non è stato finalizzato. Finalizzare il CD-R/CD-RW utilizzando l'apparecchio di registrazione.</li><li>→ Si è verificato un problema di qualità del CD-R/CD-RW, dell'apparecchio di registrazione o del software applicativo.</li></ul>

Sintomo	Causa e/o azioni di correzione
Se viene premuto un tasto, "Hold" appare nel display e il lettore non avvia la riproduzione.	→ I tasti sono bloccati. Spostare l'interruttore HOLD nella posizione iniziale (pagina 13).
Il lettore CD non avvia la carica.	→ Nel modo di arresto, premere ■/CHG (pagina 16).
La riproduzione viene avviata dal punto in cui è stata arrestata (funzione di ripristino).	→ La funzione di ripristino è attivata. Per avviare la riproduzione a partire dal primo brano, premere ►/►► per 2 o più secondi oppure aprire il coperchio del lettore CD. In alternativa, rimuovere tutte le fonti di alimentazione, quindi inserire di nuovo le pile o ricollegare l'alimentatore CA (pagina 6, 7, 16, 18).
Il CD emette un fruscio.	→ Chiudere saldamente il coperchio dello scomparto batterie (pagina 16).
Quando il coperchio del lettore CD viene chiuso, il CD inizia a girare.	→ Il lettore CD sta leggendo le informazioni contenute nel CD. Non si tratta di un problema di funzionamento.
Non è possibile far funzionare correttamente il lettore CD con il telecomando.	→ I tasti del lettore CD sono stati premuti per errore.

# Caratteristiche tecniche

## Sistema

Sistema audio digitale per CD

## Proprietà del diodo al laser

Materiale: GaAlAs

Lunghezza d'onda:  $\lambda = 780 \text{ nm}$

Durata di emissione: continua

Uscita laser: inferiore a  $44,6 \mu\text{W}$

(questo valore è stato misurato ad una distanza di 200 mm dalla superficie della lente dell'obiettivo sul blocco di cattura ottico con un'apertura di 7 mm).

## Conversione D-A

Controllo asse temporale al quarzo a 1 bit

## Risposta in frequenza

20 - 20 000 Hz  $\pm 1$  dB (misurata da JEITA CP-307)

## Uscita (ad un livello di ingresso di 4,5 V)

Uscita linea (minipresa stereo)

Livello di uscita 0,7 V rms a 47 k $\Omega$

Impedenza di carico raccomandata oltre 10 k $\Omega$

Auricolari (minipresa stereo)

Circa 5 mW + circa 5 mW a 16  $\Omega$

(circa 0,5 mW + circa 0,5 mW a 16  $\Omega$ )\*

\*Per gli utenti in Francia

## Requisiti di alimentazione

Il codice regionale del modello acquistato è riportato nell'angolo superiore sinistro del codice a barre sulla confezione.

- Due batterie ricaricabili NC-WMAA Sony: 2,4 V CC
- Pile ricaricabili Sony NH-WM2AA: 2,4 V CC
- Due batterie LR6 (formato AA): 3 V CC

- Alimentatore CA (presa DC IN 4.5 V):  
Modello U2/U/CA2/E92/MX2/TW2/BR3: 120 V, 60 Hz  
Modello CED/CET/CEW/CEX/CE7/EE/EE1/E13/G5/G6/G7/G8/BR1: 220 - 230 V, 50/60 Hz  
Modello CEK/3CE7: 230 - 240 V, 50 Hz  
Modello AU2: 240 V, 50 Hz  
Modello JE.W/E33/EA3/KR4: 100 - 240 V, 50/60 Hz  
Modello HK2: 220 V, 50/60 Hz  
Modello AR1/CNA: 220 V, 50 Hz

## Durata batteria\* (ore approssimative)

(Se si usa il lettore CD su una superficie piana e stabile.)

Il tempo di riproduzione varia a seconda del modo in cui viene usato il lettore CD.

Quando viene utilizzata	la funzione G-PROTECTION	
	accesso	spento
Due NC-WMAA (caricate per circa 3 ore**)	12	10
NH-WM2AA (caricata per circa 5 ore**)	25	22
Due pile alcaline Sony LR6(SG) (prodotto in Giappone)	48	38

\* Valore misurato in base allo standard di JEITA (Japan Electronics and Information Technology Industries Association).

\*\* Il tempo di carica varia a seconda del modo in cui vengono usate le batterie ricaricabili.

## Temperatura di utilizzo

5°C - 35°C

## Dimensioni (l/a/p) (escluse le parti sporgenti e i comandi)

Circa 135,5 × 29,2 × 137,4 mm

## Peso (accessori esclusi)

Circa 185 g

Il design e le caratteristiche tecniche possono subire modifiche senza preavviso.

## Accessori (in dotazione/opzionali)

### Accessori in dotazione

Il codice regionale del modello acquistato è riportato nell'angolo superiore sinistro del codice a barre sulla confezione.

	D-EJ750	D-EJ751	D-EJ753	D-EJ755
Alimentatore CA (1)	—	○	○	○
Cuffie/auricolari con telecomando (1)	—	○*1	—	○
Cuffie/auricolari (1)	○	○*2	○	—
Batterie ricaricabili (2)	—	—	○	○
Custodia per batterie (1)	—	—	○	○

\*1 In dotazione con i modelli AR1 e MX2

\*2 Non in dotazione con i modelli AR1 e MX2

### Accessori opzionali

Alimentatore CA	AC-E45HG
Sistema diffusori attivi	SRS-T55 SRS-Z500
Cavo per batteria auto	DCC-E345
Cavo per batteria auto con blocco di collegamento per auto	DCC-E34CP
Blocco di collegamento per auto	CPA-9C
Cavo di collegamento	RK-G129 RK-G136
Batterie ricaricabili	NH-WM2AA
Auricolari	MDR-E848LP MDR-EX70LP
Cuffie	MDR-A44L MDR-A110LP

Se vengono utilizzate delle cuffie opzionali, utilizzare unicamente cuffie con miniprese stereo. Non è possibile utilizzare le cuffie con prese di tipo micro.

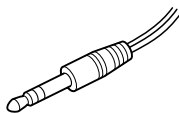

Minipresa stereo

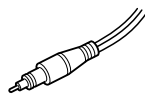

Micropresa

Se il proprio rivenditore non dispone degli accessori sopra indicati, chiedere informazioni dettagliate relative agli accessori disponibili nel proprio paese.

<http://www.sony.net/>

Sony Corporation Printed in Malaysia

