

Portable CD Player

Bedienungsanleitung

Der Regionalcode

Der Regionalcode des Landes, in dem Sie den CD-Player erworben haben, befindet sich oben links im Strichcodeetikett auf der Packung.

Das mit dem CD-Player gelieferte Zubehör geht aus dem Regionalcode des Modells hervor. Regionalcode und Zubehör können Sie unter "Zubehör (mitgeliefert/gesondert erhältlich)" nachschlagen.



"WALKMAN" ist ein Warenzeichen der Sony Corporation.

D-EJ758CK

ACHTUNG

Um Feuergefahr und die Gefahr eines elektrischen Schlags zu vermeiden, setzen Sie das Gerät weder Regen noch sonstiger Feuchtigkeit aus.

Stellen Sie die Anlage nicht in ein geschlossenes Regal oder einen geschlossenen Schrank.

Achten Sie darauf, dass die Ventilationsöffnungen der Anlage nicht durch ein Tuch, Vorhänge usw. blockiert werden, da sonst Feuergefahr besteht. Stellen Sie auch keine brennenden Kerzen auf die Anlage.

Stellen Sie keinen Wasserbehälter, Vasen usw. auf die Anlage, da sonst elektrischer Schlaggefahr.

In einigen Ländern gelten unter Umständen spezielle Vorschriften zur Entsorgung der Batterien/Akkus, mit denen dieses Produkt betrieben wird. Nähere Informationen erhalten Sie beispielsweise bei der Stadtverwaltung.

Für Kunden in Deutschland

Entsorgungshinweis: Bitte werfen Sie nur entladene Batterien in die Sammelboxen beim Handel oder den Kommunen. Entladen sind Batterien in der Regel dann, wenn das Gerät abschaltet und signalisiert "Batterie leer" oder nach längerer Gebrauchsdauer der Batterien "nicht mehr einwandfrei funktioniert". Um sicherzugehen, kleben Sie die Batteriepole z.B. mit einem Klebestreifen ab oder geben Sie die Batterien einzeln in einen Plastikbeutel.

VORSICHT

- UNSICHTBARE LASER-STRAHLUNG BEI GEÖFFNETEM GEHÄUSE.
- NICHT IN DEN LASER-STRAHL SCHAUEN ODER DIREKT MIT OPTISCHEN INSTRUMENTEN ANSEHEN.

Inhalt

Vorbereitungen

Lage und Funktion der Bedienelemente 4

Wiedergeben einer CD

1. Schließen Sie den CD-Player an. 6

2. Legen Sie eine CD ein. 6

3. Starten Sie die Wiedergabe einer CD. 6

Wiedergabeoptionen

Wiederholte Wiedergabe von Titeln
(Repeat Play) 10

Wiedergeben eines einzelnen Titels 10

Wiedergeben von Titeln in willkürlicher
Reihenfolge (Shuffle Play) 10

Wiedergeben von Titeln in programmierter
Reihenfolge (PGM Play) 11

Sonderfunktionen

Funktion G-PROTECTION 12

Verstärken der Bässe (SOUND) 12

Schützen des Gehörs (AVLS-Funktion) 13

Sperren der Bedienelemente (HOLD) 13

Ausschalten des Signaltons 14

Anschließen des CD-Players

Anschließen an eine Stereoanlage 15

Installation in einem Auto

Montageort für den CD-Player 16

Montieren des CD-Players 16

Austauschen der Sicherung des
Autobatterie-adapterkabels 17

Montieren des Joysticks 18

Anschließen einer Stromquelle

Das Netzteil 19

Akkus 19

Trockenbatterien 21

Hinweise zur Stromquelle 22

Weitere Informationen

Vorsichtsmaßnahmen 23

Wartung 23

Störungsbehebung 24

Technische Daten 26

Zubehör
(mitgeliefert/gesondert erhältlich) 27

Lage und Funktion der Bedienelemente

Näheres finden Sie auf den in Klammern angegebenen Seiten.

CD-Player (Vorderseite)

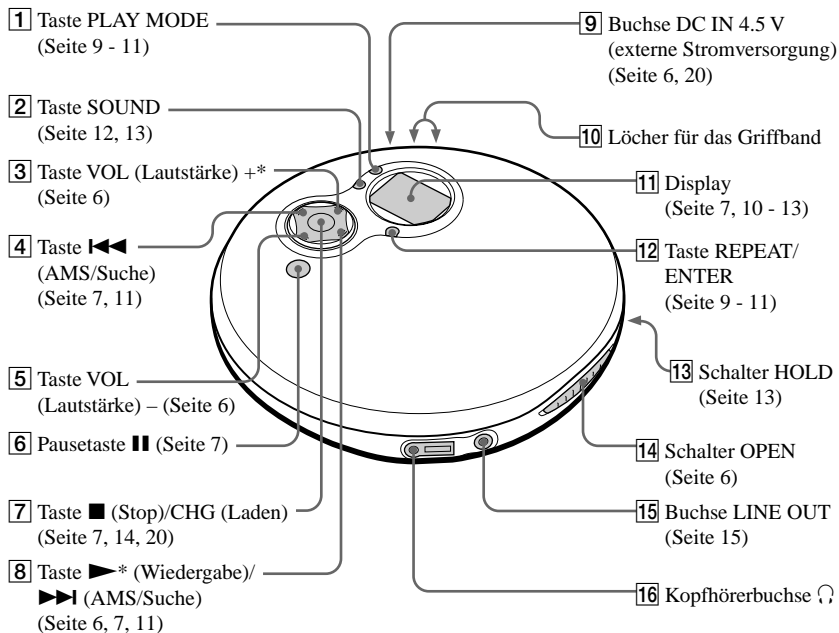

CD-Player (innen)

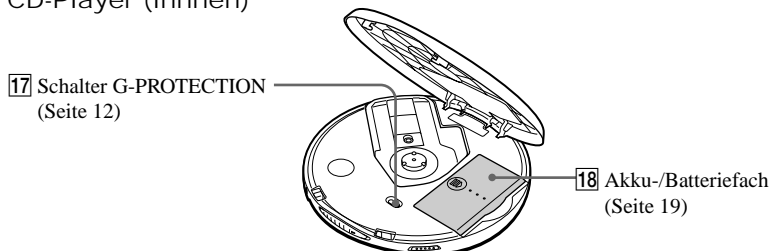

*Diese Taste ist mit einem fühlbaren Punkt gekennzeichnet.

Joystick

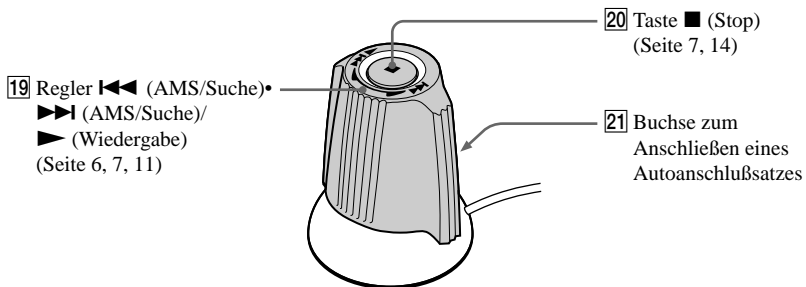

Hinweis

Der mitgelieferte Joystick darf ausschließlich mit diesem Player verwendet werden.

Wiedergeben einer CD

Sie können das Gerät auch über Akkus, Trockenbatterien oder Netzstrom (über ein Netzteil) mit Strom versorgen.

1. Schließen Sie den CD-Player an.

- 1 Schließen Sie den Autoanschlußsatz an.
- 2 Schließen Sie das Autobatterieadapterkabel an.

Hinweis

Stellen Sie am Kassettendeck im Auto die Lautstärke niedrig ein, bevor Sie den Autoanschlußsatz anschließen.

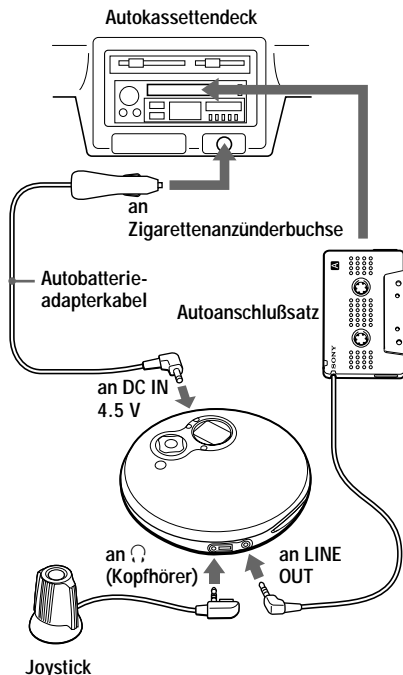

2. Legen Sie eine CD ein.

- 1 Öffnen Sie den Deckel mit dem Schalter OPEN.

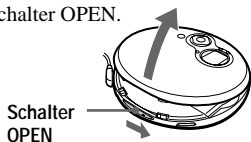

- 2 Legen Sie eine CD ein, und schließen Sie den Deckel.

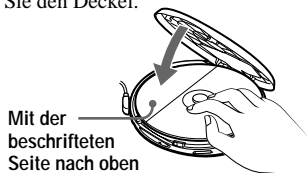

3. Starten Sie die Wiedergabe einer CD.

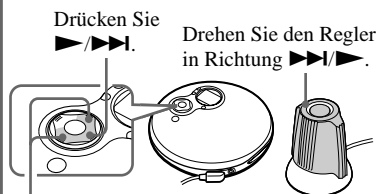

Stellen Sie die Lautstärke mit VOL + oder - ein.

Sie können die Lautstärke auch am Autokassettendeck einstellen.

Funktion	Vorgehen
Wiedergabe (ab der Stelle, an der die Wiedergabe zuvor gestoppt wurde)	Drücken Sie ►/►►.
Wiedergabe (ab dem ersten Titel)	Drücken Sie ►/►► mindestens 2 Sekunden lang.
Pause (nur am CD-Player)	Drücken Sie .
Stoppen	Drücken Sie ■/CHG oder ■ auf dem Joystick.* ²
Ansteuern des Anfangs des aktuellen Titels (AMS* ¹)	Drücken Sie ◀◀ einmal schnell* ² .
Ansteuern des Anfangs vorhergehender Titel (AMS)	Drücken Sie ◀◀ mehrmals* ² , * ³ .
Ansteuern des Anfangs des nächsten Titels (AMS)	Drücken Sie ►/►► einmal schnell* ² , * ³ .
Ansteuern des Anfangs nachfolgender Titel (AMS)	Drücken Sie ►/►► mehrmals* ² , * ³ .
Schnelles Zurückschalten	Halten Sie ◀◀ gedrückt* ² .
Schnelles Weiterschalten	Halten Sie ►/►► gedrückt* ² .

*¹ Automatic Music Sensor (automatischer Musiksensor)

*² Diese Funktionen können Sie während der Wiedergabe und während einer Pause ausführen.

*³ Nachdem der letzte Titel wiedergegeben wurde, können Sie mit ►/►► an den Anfang des ersten Titels zurückschalten. Ebenso können Sie beim ersten Titel mit ◀◀ zum letzten Titel zurückschalten.

Hinweis zum Display

- Wenn Sie ►/►► drücken, nachdem Sie die CD gewechselt oder den Player aus- und wieder eingeschaltet haben, werden etwa 2 Sekunden lang die Gesamtzahl der Titel auf der CD und die Gesamtspieldauer angezeigt.
- Während der Wiedergabe erscheinen die Titelnummer und die verstrichene Spieldauer des aktuellen Titels im Display.
- Während einer Pause blinkt die verstrichene Spieldauer.

Wenn sich die Lautstärke nicht erhöhen läßt

- Wenn "AVLS" im Display blinkt, halten Sie SOUND gedrückt, bis "AVLS" im Display ausgeblendet wird. Einzelheiten dazu finden Sie unter "Schützen des Gehörs (AVLS-Funktion)".
- Wenn der Kopfhörer an die Buchse LINE OUT angeschlossen ist, schließen Sie ihn an die Kopfhörerbuchse  an.

(Fortsetzung)

Hinweise zu CD-Rs/CD-RWs

Mit diesem CD-Player lassen sich CD-Rs/CD-RWs wiedergeben, die im CD-DA-Format* aufgezeichnet wurden, aber die Wiedergabemöglichkeiten hängen von der Qualität der CD und dem Zustand des Aufnahmegegeräts ab.

* CD-DA steht für Compact Disc Digital Audio. Es handelt sich dabei um einen Aufnahmestandard für Audio-CDs.

Herausnehmen der CD

Drücken Sie auf den Zapfen in der Mitte des CD-Fachs, und nehmen Sie die CD heraus.

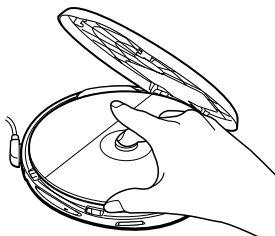

Wiedergabeoptionen

Mit PLAY MODE und REPEAT/ENTER haben Sie verschiedene Wiedergabemöglichkeiten.

Taste *PLAY MODE*

Mit jedem Tastendruck können Sie den Wiedergabemodus ändern.

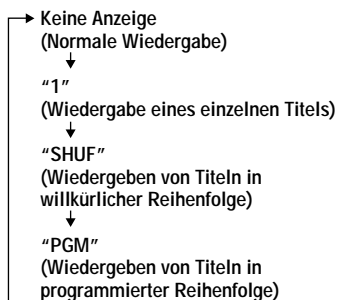

Taste *REPEAT/ENTER*

REPEAT

Sie können die Wiedergabe in der mit PLAY MODE gewählten Wiedergabeart wiederholen lassen.

ENTER

Sie können Titel für den Wiedergabemodus PGM auswählen.

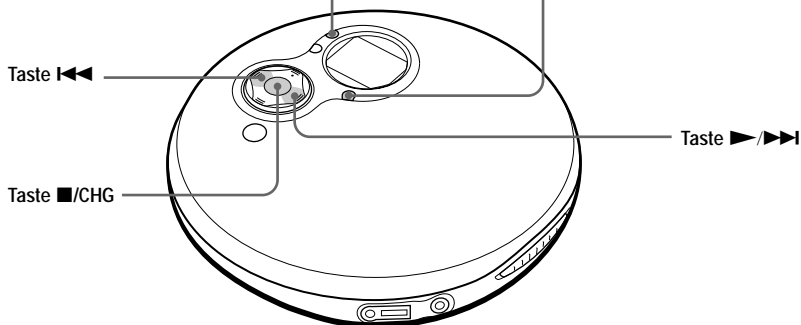

(Fortsetzung)

Wiederholte Wiedergabe von Titeln (Repeat Play)

Die wiederholte Wiedergabe von Titeln ist im normalen Wiedergabemodus, bei der Wiedergabe eines Titels, bei der Wiedergabe in willkürlicher Reihenfolge und im PGM-Modus möglich.

Drücken Sie während der Wiedergabe
REPEAT/ENTER.

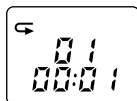

Wiedergeben eines einzelnen Titels

Drücken Sie während der Wiedergabe so oft
PLAY MODE, bis "1" erscheint.

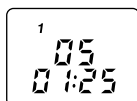

Wiedergeben von Titeln in willkürlicher Reihenfolge (Shuffle Play)

Drücken Sie während der Wiedergabe PLAY
MODE so oft, bis "SHUF" erscheint.

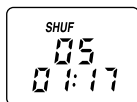

Wiedergeben von Titeln in programmierter Reihenfolge (PGM Play)

Sie können den CD-Player so programmieren, daß bis zu 64 Titel in der gewünschten Reihenfolge abgespielt werden.

- 1 Drücken Sie während der Wiedergabe so oft PLAY MODE, bis "PGM" erscheint.**



- 2 Wählen Sie mit ◀◀ oder ▶▶ einen Titel aus.**

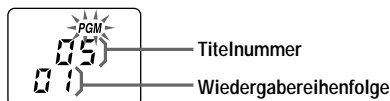

- 3 Drücken Sie kurz REPEAT/ENTER (kürzer als 0,5 Sekunden), um den ausgewählten Titel einzugeben.**
"00" erscheint, und die als Wiedergabereihenfolge angezeigte Ziffer erhöht sich um eins.



- 4 Gehen Sie wie in Schritt 2 und 3 erläutert vor, und wählen Sie die Titel in der gewünschten Reihenfolge aus.**

- 5 Halten Sie REPEAT/ENTER gedrückt, bis die Wiedergabe startet.**

So überprüfen Sie das Programm

Während des Programmierens:

Drücken Sie vor Schritt 5 mehrmals REPEAT/ENTER.

Während der Wiedergabe im PGM-Modus:

Drücken Sie PLAY MODE so oft, bis "PGM" blinkt, und drücken Sie dann REPEAT/ENTER. Mit jedem Tastendruck auf REPEAT/ENTER erscheint eine programmierte Titelnummer.

Hinweise

- Wenn Sie in Schritt 3 den 64. Titel eingegeben haben, erscheint wieder der erste ausgewählte Titel im Display.
- Wenn Sie mehr als 64 Titel auswählen, werden die ersten ausgewählten Titel wieder gelöscht.

Funktion G-PROTECTION

Die Funktion G-PROTECTION wurde speziell als ein hervorragender Stoßschutz beim Joggen entwickelt und ermöglicht einen höheren Stoßschutz als herkömmliche Verfahren.

Stellen Sie G-PROTECTION (unter dem Deckel) auf "ON".



Halten Sie den CD-Player beim Laufen unbedingt so, daß der Schalter OPEN nach oben weist.

So schalten Sie die Funktion G-PROTECTION aus

Stellen Sie G-PROTECTION auf "OFF".

Hinweis

Es kann in folgenden Fällen trotz Stoßschutz zu Tonsprüngen kommen:

- Der CD-Player wird ständigen, starken Stößen ausgesetzt.
- Eine verschmutzte oder zerkratzte CD wird wiedergegeben.
- CD-Rs/CD-RWs von schlechter Qualität werden verwendet.

Es liegt ein Problem am Aufnahmegerät oder an der Anwendungssoftware vor.

Verstärken der Bässe (SOUND)

Sie können die Bässe kräftiger wiedergeben ("anheben") lassen.

Wählen Sie mit SOUND entweder "BASS ■" oder "BASS ■■" aus.

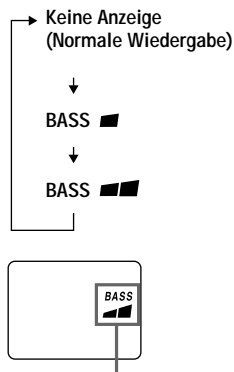

Der ausgewählte Klangmodus wird angezeigt.

Mit "BASS ■■" werden die Bässe stärker angehoben als mit "BASS ■".

Hinweis

Wird der Ton durch die SOUND-Funktion verzerrt, verringern Sie die Lautstärke.

Schützen des Gehörs (AVLS-Funktion)

Die AVLS-Funktion (Automatic Volume Limiter System = automatisches Lautstärkebegrenzungssystem) begrenzt die Lautstärke auf einen bestimmten Höchstwert, damit Ihr Gehör nicht geschädigt wird.

**Halten Sie SOUND gedrückt, bis
"AVLS" im Display erscheint.**

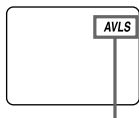

Blinkt, wenn die Lautstärke über einen bestimmten Pegel hinaus erhöht wird.

Wenn Sie die Lautstärke auf "3-2*" erhöhen

"AVLS" blinkt, und Sie können die Lautstärke nicht weiter erhöhen. Wenn Sie die Lautstärke höher als "3-2*" einstellen wollen, halten Sie SOUND gedrückt, bis "AVLS" im Display ausgeblendet wird.

* Für Kunden in Frankreich
Dieser Pegel ist auf "5-2" eingestellt.

Sperrern der Bedienelemente (HOLD)

Sie können die Bedienelemente des CD-Players sperren, so daß die Funktionen nicht versehentlich ausgelöst werden können.

Schieben Sie HOLD in Pfeilrichtung.

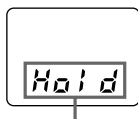

Wird angezeigt, wenn die HOLD-Funktion aktiviert ist.

**So heben Sie die Sperrung der
Bedienelemente auf**

Schieben Sie HOLD entgegen der Pfeilrichtung.

Ausschalten des Signaltons

Sie können den Signalton ausschalten, der beim Bedienen des CD-Players über die Kopfhörer/Ohrhörer ausgegeben wird.

1 Lösen Sie die Stromquelle (Netzteil, Akkus oder Trockenbatterien) vom CD-Player.

2 Halten Sie ■/CHG am CD-Player oder ■ auf dem Joystick gedrückt, und schließen Sie die Stromquelle an.

So schalten Sie den Signalton ein

Lösen Sie die Stromquelle, und schließen Sie sie dann an, ohne ■/CHG oder ■ zu drücken.

Anschließen an eine Stereoanlage

Sie können CDs auch über eine angeschlossene Stereoanlage wiedergeben lassen oder CDs auf Kassette überspielen. Einzelheiten dazu finden Sie in der mit dem angeschlossenen Gerät gelieferten Bedienungsanleitung.

Achten Sie darauf, daß alle angeschlossenen Geräte ausgeschaltet sind, bevor Sie irgendwelche Anschlüsse vornehmen.

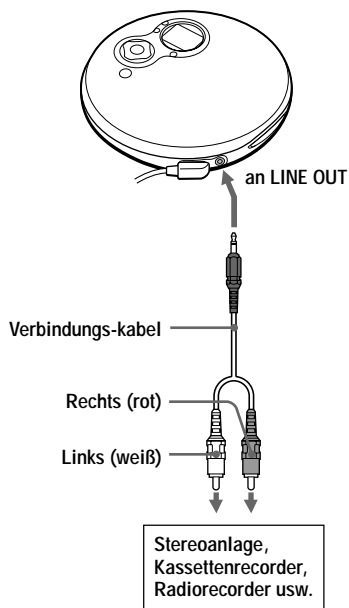

Hinweise

- Drehen Sie vor dem Abspielen einer CD die Lautstärke des angeschlossenen Geräts herunter, damit die angeschlossenen Lautsprecher nicht beschädigt werden.
- Verwenden Sie zum Aufnehmen das Netzteil. Wenn Sie das Gerät über Akkus oder Trockenbatterien mit Strom versorgen, können diese beim Aufnehmen völlig verbraucht werden.
- Stellen Sie die Lautstärke am angeschlossenen Gerät auf einen geeigneten Pegel ein, so daß der Ton nicht verzerrt wird.

Wenn Sie das Verbindungskabel benutzen

Wenn der Ton verzerrt ist, schließen Sie das Gerät an die Buchse  an.

Hinweis zu den Funktionen G-PROTECTION und SOUND bei Verwendung des Verbindungskabels

- Zum Aufnehmen in hoher CD-Tonqualität stellen Sie den Schalter G-PROTECTION auf "OFF".
- Die Funktion SOUND steht nur zur Verfügung, wenn Ton über die Buchse  ausgegeben wird, aber nicht, wenn Ton über die Buchse LINE OUT ausgegeben wird.

Montageort für den CD-Player

- Installieren Sie den CD-Player an einer Stelle, an der er:
 - beim Fahren nicht hinderlich ist.
 - Insassen nicht gefährdet.
 - beim Öffnen des Handschuhfachs oder des Aschenbechers nicht hinderlich ist.
 - sich auf einer stabilen Fläche befindet und an der andere Objekte bei der Montage nicht hinderlich sind.
- Montieren Sie den CD-Player nicht in der Nähe von Wärmequellen oder an einer Stelle, an der er direktem Sonnenlicht, übermäßig viel Staub oder Feuchtigkeit ausgesetzt ist, z. B. auf dem Armaturenbrett.

Bitte beachten Sie, daß der Hersteller keinerlei Haftung für Schäden übernehmen kann, die auf eine fehlerhafte Installation zurückgehen.

Sollten an Ihrem CD-Player Probleme auftreten oder sollten Sie Fragen haben, wenden Sie sich bitte an Ihren Sony-Händler.

Montieren des CD-Players

Bringen Sie den CD-Player mit den mitgelieferten Klettbindern an der Mittelkonsole an.

Unterseite des CD-Players

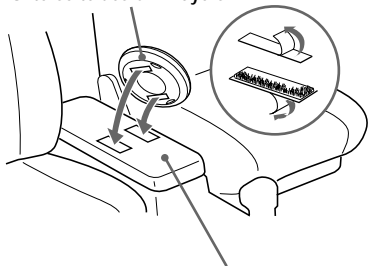

Mittelkonsole

Hinweise

- Bringen Sie keine Klettbindern am Typenschild an.
- Wenn Sie das Auto für einen langen Zeitraum im Freien abstellen wollen, nehmen Sie den CD-Player von den Klettbindern ab, damit er keinem direkten Sonnenlicht ausgesetzt wird.

So führen Sie die Kabel

Führen Sie die Kabel durch die mitgelieferte Spiralführung, damit sie beim Fahren nicht hinderlich sind.

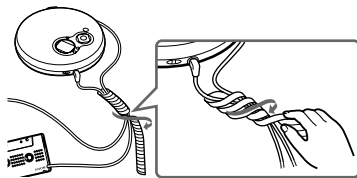

Hinweis zum Autobatterieadapterkabel

Der 4,5-V-Gleichstromstecker, der mit dem Autobatterieadapterkabel verwendet wird, entspricht den Normvorschlägen der JEITA (Japan Electronics and Information Technology Industries Association). Für andere Player ist er nicht geeignet.

Polarität des Steckers
(JEITA-Standards)



Austauschen der Sicherung des Autobatterie-adapterkabels

Wenn der CD-Player nicht funktioniert, überprüfen Sie die Sicherung. Falls sie durchgebrannt ist, tauschen Sie sie wie im folgenden erläutert aus:

1 Schalten Sie den CD-Player aus, und lösen Sie den Stecker von der Zigarettenanzünderbuchse.

2 Lösen Sie den Stecker, indem Sie ihn gegen den Uhrzeigersinn drehen.

3 Lösen Sie die defekte Sicherung vom Stecker.

4 Setzen Sie eine Ersatzsicherung in den Stecker ein.

5 Bringen Sie den Stecker wieder an, indem Sie ihn im Uhrzeigersinn drehen.

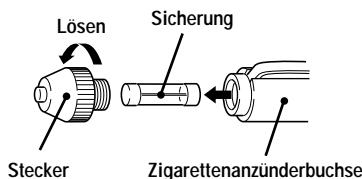

Hinweise

- Verwenden Sie unbedingt eine Sicherung mit dem gleichen Ampere-Wert und der gleichen Länge wie die ursprüngliche Sicherung. Verwenden Sie niemals ein Stück Draht als Sicherungsersatz.

- Wenn die Sicherung nach dem Austauschen gleich wieder durchbrennt, wenden Sie sich bitte an Ihren Sony-Händler. Bringen Sie die defekte Sicherung dabei bitte mit.

Hinweise zum Autoanschlußsatz

- Wenn das Gerät keinen Ton erzeugt oder der Autoanschlußsatz ausgeworfen wird, wechseln Sie die Wiedergaberichtung am Autokassettendeck.
- Führen Sie niemals das Kabelende des Autoanschlußsatzes in das Kassettenfach ein. Andernfalls kann das Kabel oder das Autokassettendeck beschädigt werden.
- Der Autoanschlußsatz paßt nicht in alle Autokassettendecks.
- Führen Sie das Kabel so, daß es beim Fahren nicht hinderlich ist.
- Um das Kabel vom CD-Player zu trennen, ziehen Sie bitte am Stecker. Ziehen Sie nicht am Kabel.
- Bei einigen Autokassettendecks ist vom Autoanschlußsatz ein Klappern zu hören. Dies ist keine Fehlfunktion.

Montieren des Joysticks

Mit Hilfe des mitgelieferten Joysticks können Sie den CD-Player während der Fahrt so mühelos steuern wie die Scheinwerfer oder die Scheibenwischer. Bringen Sie den Joystick wie unten dargestellt an einer ebenen Stelle an.

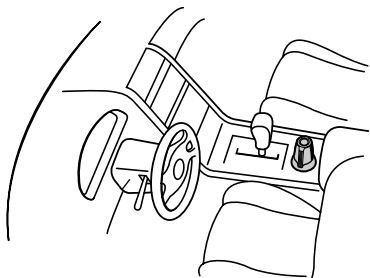

-
- 2** Befestigen Sie den Joystick sicher an der ebenen Fläche, indem Sie die Klettbänder fest zusammendrücken.

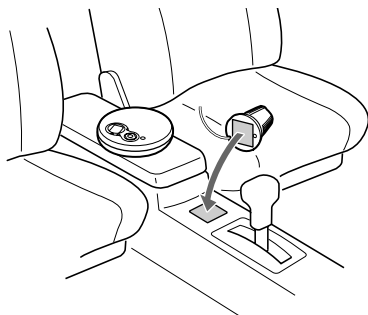

-
- 1** Bringen Sie die mitgelieferten Klettbänder an der Unterseite des Joysticks und an einer ebenen Fläche an.

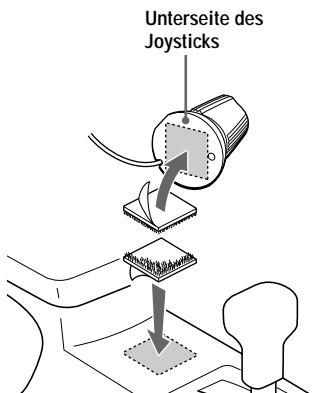

► Anschließen einer Stromquelle

Sie können eine der folgenden Stromquellen verwenden:

- Netzteil
- Akkus
- LR6-Alkalibatterien der Größe AA

Informationen zur Lebensdauer der Batterien sowie Betriebs- und Ladedauer der Akkus finden Sie unter "Technische Daten".

Das Netzteil

Schließen Sie das mitgelieferte Netzteil an die Buchse DC IN 4.5 V an, und stecken Sie es in eine Netzsteckdose.

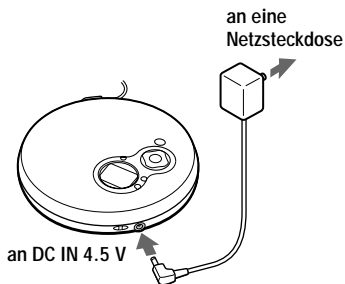

Akkus

Sie müssen die Akkus aufladen, bevor Sie sie zum ersten Mal verwenden können.

Sie können nur die folgenden Akkus für den CD-Player benutzen.

- NC-WMAA
- NH-WM2AA (NH-WMAA × 2)

1 Öffnen Sie den Deckel des Akkufachs im CD-Player.

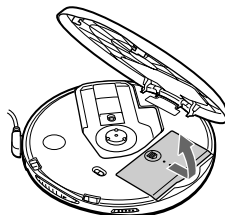



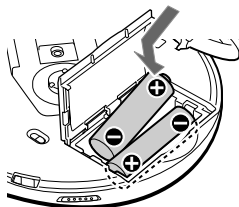

2 Legen Sie zwei Akkus ein. Richten Sie dabei den Pol + an der Markierung im Akkufach aus, und schließen Sie dann den Deckel, so daß er mit einem Klicken einrastet.

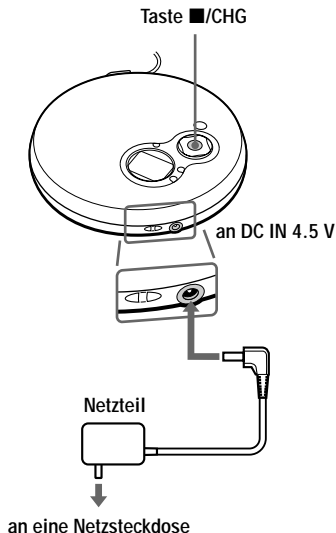

(Fortsetzung)

3 Schließen Sie das Netzteil an die Buchse DC IN 4.5 V des CD-Players und an eine Netzsteckdose an, und starten Sie mit **■/CHG** den Ladevorgang.



Der CD-Player lädt die Akkus. Die Anzeige "CHG" leuchtet im Display, und die Bereiche der Anzeige  leuchten nacheinander auf. Wenn die Akkus vollständig geladen sind, schalten sich die Anzeigen "CHG" und  aus. Wenn Sie nach Abschluß des Ladevorgangs die Taste **■/CHG** erneut drücken, blinkt die Anzeige , und "Full" erscheint im Display.

4 Trennen Sie das Gerät vom Netzteil.

So nehmen Sie die Akkus heraus

Nehmen Sie die Akkus wie in der Abbildung unten dargestellt heraus.

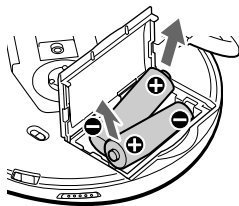

Wann müssen die Akkus geladen werden?

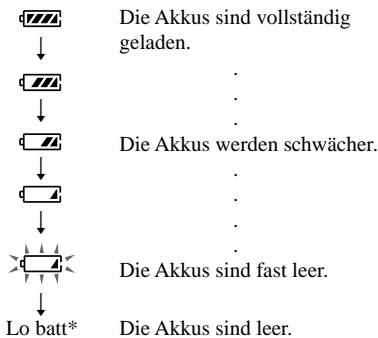

Sie können die Restladung der Akkus im Display überprüfen.



* Ein Signalton ist zu hören.

Um die ursprüngliche Kapazität der Akkus möglichst lange vollständig zu erhalten, sollten Sie die Akkus immer erst dann laden, wenn sie vollständig leer sind.

Hinweise

- Die Bereiche der Anzeige  geben grob die Akkurestladung an. Allerdings steht ein Bereich nicht unbedingt für ein Viertel der Akkuladung.
- Je nach Betriebsbedingungen kann sich die Ladung, die in der Anzeige  angegeben ist, etwas erhöhen oder verringern.

Wann müssen die Akkus ausgetauscht werden?

Wenn sich die Betriebsdauer auf etwa die Hälfte verkürzt, ersetzen Sie die Akkus durch neue Akkus.

Hinweis zu den Akkus

Wenn ein Akku neu ist oder längere Zeit nicht benutzt wurde, läßt er sich möglicherweise erst vollständig laden, nachdem Sie ihn einige Male geladen und entladen haben.

Hinweis zum Transportieren der Akkus

Legen Sie die Akkus in den mitgelieferten Akkutransportbehälter, um eine unerwartete Wärmeentwicklung zu vermeiden. Wenn die Akkus mit Metallgegenständen in Berührung kommen, kann es zu einem Kurzschluß kommen, oder sie können sich überhitzen oder sogar in Brand geraten.

So bringen Sie den Batterie-/Akkufachdeckel an

Wenn sich der Batterie-/Akkufachdeckel durch ein Versehen, eine Erschütterung o. ä. löst, bringen Sie ihn wie in der Abbildung unten gezeigt wieder an.

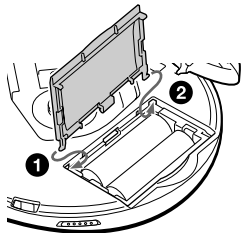

Trockenbatterien

Verwenden Sie nur folgende Trockenbatterien für den CD-Player:

- LR6-Alkalibatterien (Größe AA)

Hinweis

Achten Sie darauf, das Netzteil abzunehmen, wenn Sie Trockenbatterien benutzen.

1 Öffnen Sie den Akku-/Batteriefachdeckel.

2 Legen Sie zwei LR6-Alkalibatterien der Größe AA ein. Richten Sie dabei den Pol ⊕ an der Markierung im Akku-/Batteriefach aus.

So nehmen Sie die Batterien heraus

Nehmen Sie die Batterien genau wie die Akkus heraus.

Wann müssen die Batterien ausgetauscht werden?

Sie können die Restladung der Batterien im Display überprüfen.

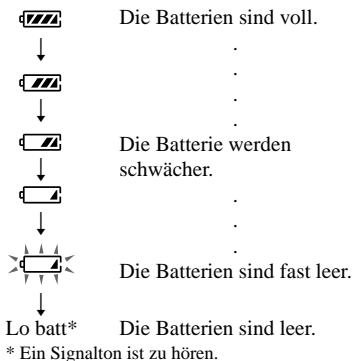

Wenn die Batterien leer sind, tauschen Sie immer beide Batterien gegen neue aus.

Hinweise zur Stromquelle

Lösen Sie alle Stromquellen vom Gerät, wenn der CD-Player nicht benutzt wird.

Hinweise zum Netzteil

- Verwenden Sie ausschließlich das mitgelieferte oder das unter "Zubehör (mitgeliefert/gesondert erhältlich)" empfohlene Netzteil. Benutzen Sie kein anderes Netzteil. Andernfalls kann es zu Fehlfunktionen kommen.

Polarität des Steckers



- Wenn Sie das Netzteil von der Netzsteckdose lösen, ziehen Sie am Adapter. Ziehen Sie nicht am Kabel.
- Berühren Sie das Netzteil nicht mit nassen Händen.

Hinweise zu Akkus und Trockenbatterien

- Versuchen Sie nicht, Trockenbatterien aufzuladen.
- Werfen Sie Batterien und Akkus nicht ins Feuer.
- Wenn Sie Batterien/Akkus bei sich tragen, halten Sie sie von Münzen und anderen Metallgegenständen fern. Andernfalls kann durch einen Metallgegenstand ein Kontakt zwischen den positiven und negativen Polen der Batterien/Akkus hergestellt werden, was zu Hitzeentwicklung führt.
- Verwenden Sie Akkus nicht zusammen mit Trockenbatterien.
- Verwenden Sie neue Batterien nicht zusammen mit alten.
- Verwenden Sie keine unterschiedlichen Arten von Batterien/Akkus zusammen.
- Wenn Sie die Batterien/Akkus längere Zeit nicht benutzen wollen, nehmen Sie sie heraus.
- Falls eine Batterie ausläuft, wischen Sie das Batteriefach zunächst sorgfältig trocken, und legen Sie dann neue Batterien ein. Wenn Sie mit der Batterieflüssigkeit in Berührung kommen, waschen Sie sie sorgfältig mit Wasser ab.

Vorsichtsmaßnahmen

Sicherheit

- Sollten Fremdkörper oder Flüssigkeiten in den CD-Player gelangen, lösen Sie alle Kabel am Gerät. Lassen Sie den CD-Player von qualifiziertem Fachpersonal überprüfen, bevor Sie ihn wieder benutzen.
- Führen Sie keine Fremdkörper in die Buchse DC IN 4,5 V (externe Stromversorgung) ein.

CD-Player

- Halten Sie die Linse im CD-Player sauber, und berühren Sie sie nicht. Andernfalls kann die Linse beschädigt werden, so daß der CD-Player nicht mehr ordnungsgemäß funktioniert.
- Stellen Sie keine schweren Gegenstände auf den CD-Player. Andernfalls können CD-Player und CD beschädigt werden.
- Lassen Sie den CD-Player nicht in der Nähe von Wärmequellen, an Orten mit direkter Sonneneinstrahlung, viel Staub oder Sand, Feuchtigkeit oder Regen, auf unebenen Oberflächen oder in einem Auto mit geschlossenen Fenstern liegen, und schützen Sie ihn vor Stößen und Erschütterungen.
- Wenn der CD-Player den Radio- oder Fernsehempfang stört, schalten Sie ihn aus, oder benutzen Sie ihn in etwas größerer Entfernung.
- CDs mit ungewöhnlichen Formen, zum Beispiel herz- oder sternförmige oder quadratische CDs, können Sie mit diesem CD-Player nicht abspielen. Falls Sie es doch versuchen, kann der CD-Player beschädigt werden. Verwenden Sie solche CDs nicht.

Umgang mit CDs

- Fassen Sie CDs nur am Rand an, damit sie nicht verschmutzen. Berühren Sie nicht die Oberfläche einer CD.
- Kleben Sie weder Papier noch Klebeband auf CDs.

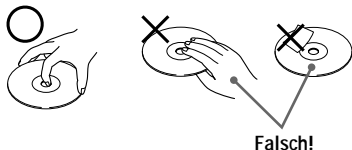

- Setzen Sie CDs weder direktem Sonnenlicht noch Wärmequellen wie zum Beispiel Warmluftauslässen aus. Lassen Sie CDs nicht in einem in der Sonne geparkten Auto liegen.

Kopfhörer/Ohrhörer

Sicherheit im Straßenverkehr

Verwenden Sie keine Kopfhörer/Ohrhörer, wenn Sie ein Auto, ein Fahrrad oder ein anderes Fahrzeug lenken. Dies stellt eine Gefahrenquelle dar und ist vielerorts gesetzlich verboten. Auch wenn Sie zu Fuß gehen, sollten Sie das Gerät nicht zu laut einstellen - denken Sie an Ihre Sicherheit zum Beispiel beim Überqueren einer Straße. In potentiell gefährlichen Situationen sollten Sie äußerst vorsichtig sein bzw. das Gerät möglichst ausschalten.

Vermeidung von Gehörschäden

Stellen Sie die Lautstärke der Kopfhörer/Ohrhörer nicht zu hoch ein. Ohrenärzte warnen vor ständigen, lauten Geräuschen. Wenn Sie Ohrengeräusche wahrnehmen, senken Sie die Lautstärke, oder schalten Sie das Gerät aus.

Rücksichtnahme gegenüber anderen



Stellen Sie die Lautstärke nicht zu hoch ein. Auf diese Weise können nicht nur Sie selbst noch hören, was um Sie herum vorgeht, sondern Sie zeigen auch Rücksicht gegenüber anderen.

Wartung

So reinigen Sie das Gehäuse
Reinigen Sie das Gehäuse mit einem weichen Tuch, das Sie leicht mit Wasser oder einem milden Reinigungsmittel angefeuchtet haben. Verwenden Sie weder Alkohol, Benzin noch Verdünnung.

Störungsbehebung

Sollte eine Funktionsstörung auch nach der Durchführung der folgenden Maßnahmen fortbestehen, wenden Sie sich bitte an Ihren Sony-Händler.

Symptom	Ursache und/oder Abhilfemaßnahmen
Die Lautstärke erhöht sich nicht, auch wenn Sie die Taste VOL + mehrmals drücken.	<ul style="list-style-type: none">→ Halten Sie SOUND gedrückt, bis "AVLS" im Display ausgeblendet wird (Seite 13).→ Die Kopfhörer/Ohrhörer sind an die Buchse LINE OUT angeschlossen. Schließen Sie sie an die Kopfhörerbuchse  an.
Die Lautstärke läßt sich nicht einstellen.	<ul style="list-style-type: none">→ Die Kopfhörer/Ohrhörer sind an die Buchse LINE OUT angeschlossen. Schließen Sie sie an die Kopfhörerbuchse  an.
Kein Ton oder nur Störgeräusche sind zu hören.	<ul style="list-style-type: none">→ Achten Sie darauf, daß die Stecker fest sitzen (Seite 6).→ Die Stecker sind verschmutzt. Reinigen Sie die Stecker regelmäßig mit einem weichen, trockenen Tuch.
Die Wiedergabedauer ist bei Verwendung von Trockenbatterien zu kurz.	<ul style="list-style-type: none">→ Achten Sie darauf, daß Sie Alkali- und keine Manganbatterien benutzen (Seite 21).→ Tauschen Sie die Batterien gegen neue LR6-Alkalibatterien der Größe AA aus (Seite 21).
Die Wiedergabedauer ist bei Verwendung von Akkus zu kurz.	<ul style="list-style-type: none">→ Laden und entladen Sie die Akkus mehrere Male (Seite 19, 20).
"Lo batt" oder "00" erscheint im Display. Es wird keine CD abgespielt.	<ul style="list-style-type: none">→ Die Akkuladung ist vollständig aufgebraucht. Laden Sie die Akkus auf (Seite 19).→ Tauschen Sie die Batterien gegen neue LR6-Alkalibatterien der Größe AA aus (Seite 21).
"HI dc In" erscheint im Display.	<ul style="list-style-type: none">→ Verwenden Sie ausschließlich das unter "Zubehör (mitgeliefert/ gesondert erhältlich)" angegebene Netzteil (Seite 27).→ Lösen Sie alle Stromquellen vom Gerät, und legen Sie dann die Batterien/Akkus wieder ein, bzw. schließen Sie das Netzteil wieder an (Seite 6, 19 - 21).
Die CD wird nicht wiedergegeben, oder "no dISC" erscheint im Display, obwohl eine CD eingelegt ist.	<ul style="list-style-type: none">→ Die Bedienelemente sind gesperrt. Schieben Sie den Schalter HOLD zurück (Seite 13).→ Die CD ist verschmutzt oder defekt (Seite 23).→ Achten Sie darauf, daß die CD mit der beschrifteten Seite nach oben eingelegt wird (Seite 6).→ Im Gerät hat sich Feuchtigkeit niedergeschlagen. Lassen Sie den CD-Player einige Stunden lang stehen, bis die Feuchtigkeit verdunstet ist.→ Schließen Sie den Deckel des Akku-/Batteriefachs korrekt (Seite 19).→ Überprüfen Sie, ob die Akkus/Batterien korrekt eingelegt sind (Seite 19 - 21).→ Schließen Sie das Netzteil korrekt an eine Netzsteckdose an (Seite 19).→ Die CD-R/CD-RW wurde nicht abgeschlossen. Schließen Sie die CD-R/CD-RW mit dem Aufnahmegerät ab.→ Es liegt ein Problem mit der Qualität der CD-R/CD-RW, dem Aufnahmegerät oder der Anwendungssoftware vor.

Symptom	Ursache und/oder Abhilfemaßnahmen
“Hold” erscheint im Display, wenn Sie eine Taste drücken, und die CD wird nicht wiedergegeben.	→ Die Bedienelemente sind gesperrt. Schieben Sie den Schalter HOLD zurück (Seite 13).
Der CD-Player startet den Ladevorgang nicht.	→ Drücken Sie im Stopmodus ■/CHG (Seite 20).
Die Wiedergabe wird an der Stelle fortgesetzt, an der sie gestoppt wurde (Resume-Funktion).	→ Die Funktion zum Fortsetzen der Wiedergabe wurde aktiviert. Wenn die Wiedergabe mit dem ersten Titel beginnen soll, drücken Sie ►/►►I mindestens 2 Sekunden lang, oder öffnen Sie den Deckel des CD-Players. Oder lösen Sie alle Stromquellen vom Gerät, und legen Sie dann die Batterien/Akkus wieder ein, bzw. schließen Sie das Netzteil wieder an (Seite 6, 7, 19, 21).
Ein störendes Geräusch ist von der CD zu hören.	→ Schließen Sie den Deckel des Akkufachs korrekt (Seite 19).
Sobald der Deckel am CD-Player geschlossen wird, beginnt die CD, sich zu drehen.	→ Der CD-Player liest die Informationen auf der CD ein. Es handelt sich nicht um eine Fehlfunktion.
Der CD-Player läßt sich mit dem Joystick nicht richtig steuern.	→ Die Tasten am CD-Player werden versehentlich gedrückt gehalten.

Technische Daten

System

Digitales CD-Audiosystem

Eigenschaften der Laserdiode

Material: GaAlAs

Wellenlänge: $\lambda = 780 \text{ nm}$

Emissionsdauer: Kontinuierlich

Laseremission: Weniger als $44,6 \mu\text{W}$

Gemessen im Abstand von 200 mm von der Linsenoberfläche am optischen Sensorblock mit einer Öffnung von 7 mm.

Digital-Analog-Wandler

Quartz-stabilisiert (1 Bit)

Frequenzgang

20 - 20 000 Hz $_{-2}^{+1}$ dB (Messung nach JEITA CP-307)

Leistungsabgabe (bei Eingangsspannung 4,5 V)

Leitungsausgang (Stereominibuchse)

Ausgangsspannung 0,7 V effektiver

Mittelwert bei 47 k Ω

Empfohlene Lastimpedanz über 10 k Ω

Ohrhörerbuchse (Stereominibuchse)

ca. 5 mW + ca. 5 mW bei 16 Ω

(ca. 0,5 mW + ca. 0,5 mW bei 16 Ω)*

*Für Kunden in Frankreich

Betriebsspannung

Den Regionalcode des von Ihnen gekauften Modells finden Sie oben links im Strichcode auf der Packung.

- Zwei Akkus NC-WMAA von Sony: 2,4 V Gleichstrom
- Akkus NH-WM2AA von Sony: 2,4 V Gleichstrom
- Zwei LR6-Batterien (Größe AA): 3 V Gleichstrom

- Netzteil (Buchse DC IN 4.5 V):
Modell U2/U/CA2/E92/MX2/TW2/BR3:
120 V, 60 Hz
Modell CED/CET/CEW/CEX/CE7/EE/EE1/
E13/G5/G6/G7/G8/BR1: 220 - 230 V,
50/60 Hz
Modell CEK/3CE7: 230 - 240 V, 50 Hz
Modell AU2: 240 V, 50 Hz
Modell JE.W/E33/EA3/KR4: 100 - 240 V,
50/60 Hz
Modell HK2: 220 V, 50/60 Hz
Modell AR1/CNA: 220 V, 50 Hz

Ungefähre Betriebsdauer* der Batterien und Akkus in Stunden

Die Werte gelten für den Fall, daß der CD-Player während des Betriebs auf einer ebenen und stabilen Oberfläche steht.

Die Spieldauer hängt vom Gebrauch des CD-Players ab.

Batterie/Akku	Funktion G-PROTECTION	
	ein	aus
Zwei NC-WMAA (etwa 3 Stunden geladen**)	12	10
NH-WM2AA (etwa 5 Stunden geladen**)	25	22
Zwei Alkalibatterien LR6(SG) von Sony (produziert in Japan)	48	38

* Gemessener Wert nach JEITA-Standard (Japan Electronics and Information Technology Industries Association)

** Die Ladedauer hängt vom Zustand des Akkus ab.

Betriebstemperatur

5 °C - 35 °C

Abmessungen (B/H/T) (ohne vorstehende Teile und Bedienelemente)

ca. 135,5 × 29,2 × 137,4 mm

Gewicht (ohne Zubehör)

ca. 185 g

Änderungen, die dem technischen Fortschritt dienen, bleiben vorbehalten.

Zubehör (mitgeliefert/gesondert erhältlich)

Mitgeliefertes Zubehör

Den Regionalcode des Landes, in dem Sie den CD-Player erworben haben, finden Sie oben links im Strichcode auf der Packung.

- Netzteil (1)
- Kopfhörer/Ohrhörer (1)
- Joystick (1)
- Autobatterieadapterkabel (1)
- Autoanschlußsatz (1)
- Klettband für den CD-Player (4)
- Klettband für den Joystick (2)
- Spiralführung (1)

Sonderzubehör

Netzteil	AC-E45HG
Aktivlautsprechersystem	SRS-T55 SRS-Z500
Autobatterieadapterkabel	DCC-E345
Autobatterieadapterkabel mit Autoanschlußsatz	DCC-E34CP
Autoanschlußsatz	CPA-9C
Verbindungskabel	RK-G129 RK-G136
Akku	NH-WM2AA
Ohrhörer	MDR-E848LP MDR-EX70LP
Kopfhörer	MDR-A44L MDR-A110LP

Wenn Sie gesondert erhältliche Kopfhörer verwenden, benutzen Sie nur Kopfhörer mit Stereoministeckern. Kopfhörer mit Mikrosteckern sind nicht geeignet.



Stereoministecker

Mikrostecker

Ihr Händler führt unter Umständen nicht alle der oben genannten Zubehörteile. Von Ihrem Händler können Sie jedoch erfahren, welche Zubehörteile in Ihrem Land erhältlich sind.

<http://www.sony.net/>

Sony Corporation Printed in Malaysia