

Portable CD Player

Bedienungsanleitung

Der Regionalcode

Der Regionalcode des von Ihnen erworbenen Geräts befindet sich oben links im Strichcodeetikett auf der Packung. Das mit dem Gerät gelieferte Zubehör hängt vom jeweiligen Regionalcode des Modells ab. Regionalcode und mitgeliefertes Zubehör können Sie unter "Mitgeliefertes Zubehör" am Ende dieser Anleitung nachschlagen.



"WALKMAN" ist ein Warenzeichen der Sony Corporation.

D-E353

Sony Corporation ©2001 Printed in China

ACHTUNG

Um Feuergefahr und die Gefahr eines elektrischen Schlags zu vermeiden, setzen Sie das Gerät weder Regen noch sonstiger Feuchtigkeit aus.

Stellen Sie die Anlage nicht in ein geschlossenes Regal oder einen geschlossenen Schrank.

Achten Sie darauf, dass die Ventilationsöffnungen der Anlage nicht durch ein Tuch, Vorhänge usw. blockiert werden, da sonst Feuergefahr besteht. Stellen Sie auch keine brennenden Kerzen auf die Anlage.

Stellen Sie keinen Wasserbehälter, Vasen usw auf die Anlage, da sonst elektrischer Schlaggefahr.

In einigen Ländern gelten unter Umständen spezielle Vorschriften zur Entsorgung der Batterien/Akkus, mit denen dieses Produkt betrieben wird. Nähere Informationen erhalten Sie beispielsweise bei der Stadtverwaltung.

VORSICHT

- UNSICHTBARE LASER-STRAHLUNG BEI GEÖFFNETEM GEHÄUSE.
- NICHT IN DEN LASER-STRAHL SCHAUEN ODER DIREKT MIT OPTISCHEN INSTRUMENTEN ANSEHEN.

Für Kunden in Deutschland

Entsorgungshinweis: Bitte werfen Sie nur entladene Batterien in die Sammelboxen beim Handel oder den Kommunen. Entladene sind Batterien in der Regel dann, wenn das Gerät abschaltet und signalisiert "Batterie leer" oder nach längerer Gebrauchsdauer der Batterien "nicht mehr einwandfrei funktioniert". Um sicherzugehen, kleben Sie die Batteriepole z.B. mit einem Klebestreifen ab oder geben Sie die Batterien einzeln in einen Plastikbeutel.

So können Sie sofort eine CD abspielen!

Wenn Sie sofort eine CD abspielen möchten, schließen Sie den CD-Player an eine Netzsteckdose an. Außer dem Netzstrom haben Sie bei diesem Gerät zwei weitere Möglichkeiten der Stromversorgung: Akkus und Trockenbatterien (siehe "Stromquellen" auf der Rückseite).

1 Anschließen des Geräts

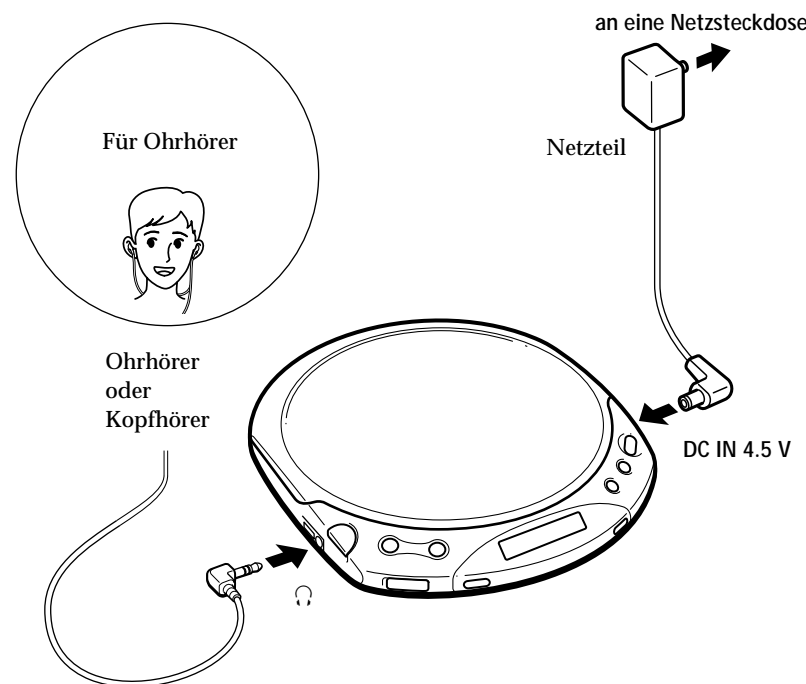

2 Einlegen einer CD

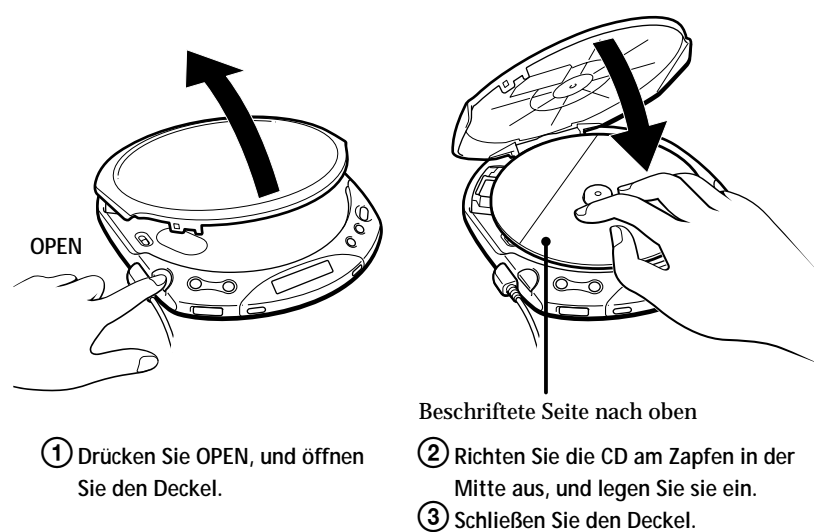

3 Wiedergabe

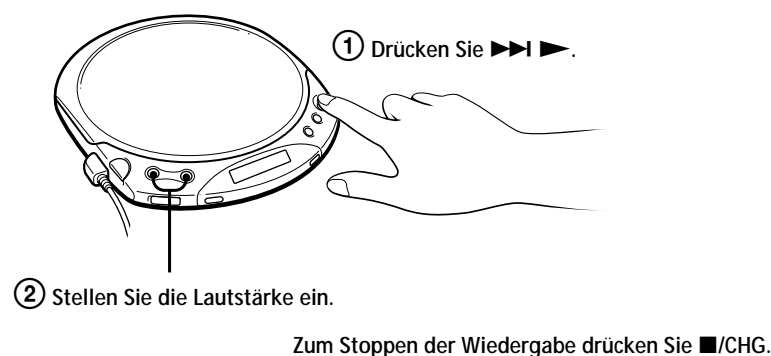

Zum Stoppen der Wiedergabe drücken Sie ■/CHG.

Zum	Drücken Sie
Wiedergabe (ab der Stelle, an der die Wiedergabe zuvor gestoppt wurde)	▶▶▶
Wiedergabe (ab dem ersten Titel)	▶▶▶▶ mindestens 2 Sekunden lang
Stop	■/CHG
Ansteuern des Anfangs des aktuellen Titels (AMS*)	einmal ◀◀
Ansteuern des Anfangs vorhergehender Titel (AMS)	mehrmals ◀◀*2
Ansteuern des Anfangs des nächsten Titels (AMS)	einmal ▶▶▶*2
Ansteuern des Anfangs folgender Titel (AMS)	mehrmals ▶▶▶*2
Schnellen Weiterschalten	Halten Sie ▶▶▶ gedrückt
Schnellen Zurückschalten	Halten Sie ◀◀◀ gedrückt

*1 AMS = Automatic Music Sensor (automatischer Musiksensor)

*2 Nachdem der letzte Titel wiedergegeben wurde, können Sie mit ▶▶▶ an den Anfang des ersten Titels zurückschalten. Ebenso können Sie beim ersten Titel mit ◀◀◀ zum letzten Titel zurückschalten.

So nehmen Sie die CD heraus
Drücken Sie auf den Zapfen, und nehmen Sie die CD heraus.

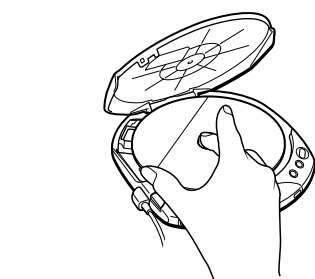

Hinweis zum Display

- Wenn Sie ▶▶▶ drücken, erscheinen die Gesamtzahl der Titel auf der CD und die Gesamtspielzeit im Display.
- Während der Wiedergabe erscheinen die Titelnummer und die verstrichene Spielzeit des aktuellen Titels im Display.

Wenn sich die Lautstärke nicht erhöhen läßt

Wenn "AVLS" im Display blinkt, halten Sie SOUND gedrückt, bis "AVLS" im Display ausgeblendet wird. Einzelheiten dazu finden Sie unter "So schützen Sie Ihr Gehör (AVLS-Funktion)".

Hinweise zu CD-Rs/CD-RWs

Mit diesem CD-Player lassen sich CD-Rs/CD-RWs wiedergeben, die im CD-DA-Format aufgezeichnet wurden, aber die Wiedergabemöglichkeiten hängen von der Qualität der CD und dem Zustand des Aufnahmegeräts ab.

* CD-DA steht für Compact Disc Digital Audio. Es handelt sich dabei um einen Aufnahmestandard für Audio-CDs.

Wenn Sie den Deckel am CD-Player schließen und eine Stromquelle vorhanden ist

"disc" blinkt im Display und die CD beginnt, sich zu drehen. Die CD stoppt, sobald der CD-Player die CD-Informationen eingelesen hat. Dies verringert die Wartezeit bis zum Starten der Wiedergabe.

Hinweise zu CDs

- Fassen Sie CDs nur am Rand an, damit sie nicht verschmutzen. Berühren Sie nicht die Oberfläche einer CD.
- Kleben Sie weder Papier noch Klebeband auf die CD.
- Setzen Sie die CD weder direktem Sonnenlicht noch Wärmequellen wie zum Beispiel Warmluftauslässen aus. Lassen Sie CDs nicht in einem in der Sonne geparkten Auto liegen.

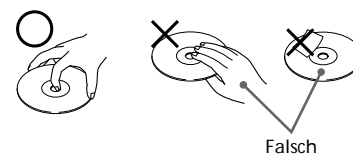

► Weitere Funktionen

Auswählen des Wiedergabemodus

Folgende fünf Wiedergabemodi stehen zur Verfügung:
Normale Wiedergabe, wiederholte Wiedergabe aller Titel, Wiedergabe eines einzelnen Titels, wiederholte Wiedergabe eines einzelnen Titels und wiederholte Wiedergabe in willkürlicher Reihenfolge.

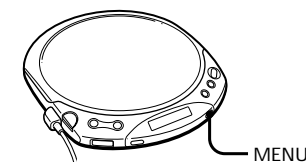

Drücken Sie MENU während der Wiedergabe. Mit jedem Tastendruck wechselt die Anzeige des Wiedergabemodus im Display folgendermaßen:

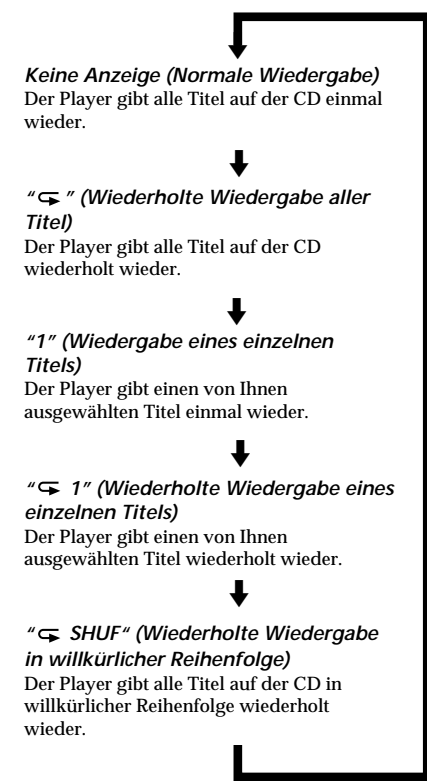
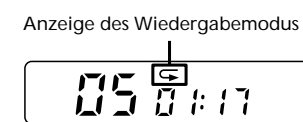

Weitere Funktionen

So aktivieren Sie einen maximalen Stoßschutz (ESP MAX)
Die herkömmliche ESP-Funktion (Electronic Shock Protection - elektronischer Stoßschutz) minimiert Tonsprünge mit Hilfe eines Pufferspeichers, der Musikdaten speichert und im Fall eines Stoßes wiedergibt. Das ESP MAX-System ist eine hochmoderne Weiterentwicklung dieser Technologie. Dank des geringen Gewichts und der verbesserten Stoßschutzeigenschaften des optischen Blocks unterdrückt dieses System Tonsprünge noch effizienter als herkömmliche Verfahren wie ESP oder ESP*.

* Das ESP MAX-System bietet zwar einen hervorragenden Stoßschutz, es kann aber dennoch von Zeit zu Zeit zu Tonsprüngen kommen.

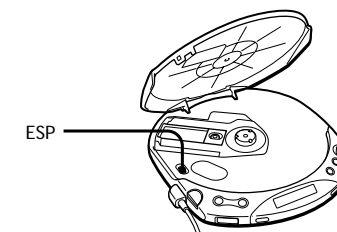

Setzen Sie ESP auf "ON". Die Anzeige ESP erscheint.

Wenn Sie die ESP MAX-Funktion deaktivieren wollen, setzen Sie ESP auf "OFF".

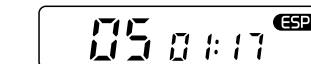

Hinweise

- Bei einem heftigen Stoß stoppt der Player die Wiedergabe möglicherweise auch dann, wenn die ESP MAX-Funktion aktiviert ist.
- In folgenden Fällen kann es zu Nebengeräuschen oder Tonsprüngen kommen:
 - die CD ist verschmutzt oder zerkratzt,
 - es handelt sich um eine Audiotest-CD,
 - der Player ist ständigen Stößen ausgesetzt, oder
 - sie verwenden CD-Rs/CD-RWs von schlechter Qualität oder ein Problem mit dem Aufnahmegerät oder der Anwendungssoftware liegt vor.

So können Sie die Bässe verstärken (Digital MEGA BASS)

Sie können die Bässe kräftiger wiedergeben ("anheben") lassen.

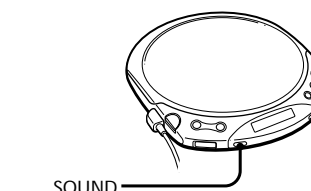

Wählen Sie mit SOUND entweder "BASS ■" oder "BASS ■■" aus.

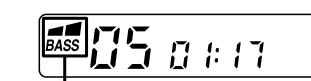
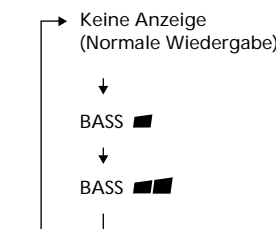

Der ausgewählte Klangmodus wird angezeigt.

Mit "BASS ■■" werden die Bässe stärker angehoben als mit "BASS ■".

Hinweise

- Wird der Ton durch die SOUND-Funktion verzerrt, verringern Sie die Lautstärke.

So schalten Sie den Signalton aus

Sie können den Signalton ausschalten, der beim Bedienen des CD-Players über die Kopfhörer/Ohrhörer ausgegeben wird.

- 1 Lösen Sie die Stromquelle (Netzteil, Akkus oder Trockenbatterien) vom CD-Player.
- 2 Halten Sie ■/CHG gedrückt, und schließen Sie die Stromquelle wieder an.

So schalten Sie den Signalton ein

Lösen Sie die Stromquelle, und schließen Sie sie dann an, ohne ■/CHG zu drücken.

So sperren Sie die Tasten
Sie können die Bedienelemente des Players sperren, so daß die Funktionen nicht versehentlich ausgelöst werden können.

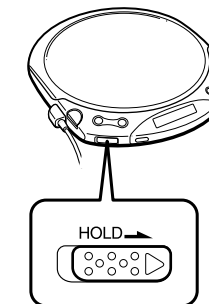

Schieben Sie HOLD in Pfeilrichtung. Wenn Sie dann eine Taste drücken, erscheint "Hol d" im Display, und die Taste bleibt ohne Wirkung.

Wenn Sie die Sperre aufheben wollen, schieben Sie HOLD entgegen der Pfeilrichtung.

So schützen Sie Ihr Gehör (AVLS-Funktion)

Die AVLS-Funktion (Automatic Volume Limiter System = automatisches Lautstärkebegrenzungssystem) begrenzt die Lautstärke auf einen bestimmten Höchstwert, damit Ihr Gehör nicht durch eine übermäßig laute Passage geschädigt wird.

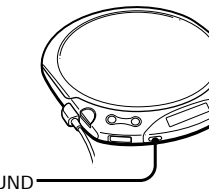

Halten Sie SOUND gedrückt, bis "AVLS" im Display erscheint.

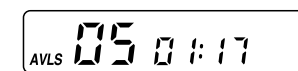

Wenn Sie die Lautstärke nun auf "3-" drehen, können Sie die Lautstärke nicht weiter erhöhen.

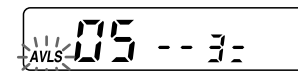

Wenn Sie die Lautstärke höher als "3-" einstellen wollen, halten Sie SOUND gedrückt, bis "AVLS" im Display ausgeblendet wird.

* Für Kunden in Frankreich Dieser Pegel ist auf "5-" eingestellt.

Hinweis

- Wenn Sie die Sound-Funktion und die Funktion AVLS gleichzeitig benutzen, kann der Ton verzerrt sein. Drehen Sie in diesem Fall die Lautstärke herunter.

Anschließen an andere Stereoeräte

Sie können eine CD auch über ein angeschlossenes Gerät wiedergeben lassen oder eine CD auf Kassette überspielen. Näheres dazu finden Sie in der Bedienungsanleitung zu dem anderen Gerät. Bevor Sie eine Verbindung vornehmen, schalten Sie alle Geräte aus.

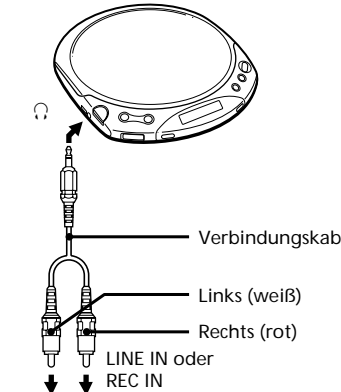

Stereoanlage, Kassettenspieler, Radiorecorder usw.

Hinweise

- Drehen Sie vor dem Abspielen der CD die Lautstärke des angeschlossenen Geräts herunter, damit keine Schäden an den angeschlossenen Lautsprechern entstehen.
- Wenn Sie die Lautstärke höher als "5-" einstellen, kann der Ton verzerrt sein.

Fortsetzung auf der Rückseite →

► Stromquellen

Akkus

Sie müssen die Akkus aufladen, bevor Sie sie zum ersten Mal verwenden können. Sie können nur die folgenden Akkus für den CD-Player benutzen.

- NC-WMAA
- NH-WM2AA

- Öffnen Sie den Akku-/ Batteriefachdeckel.

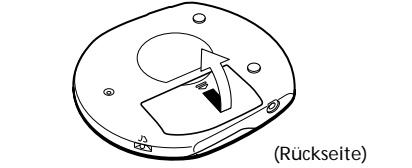

(Rückseite)

- Legen Sie zwei Akkus ein. Richten Sie dabei den Pol ⊕ an der Markierung im Akku-/Batteriefach aus, und schließen Sie dann den Deckel.

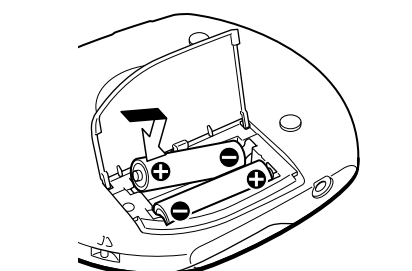

- Schließen Sie das Netzteil an die Buchse DC IN 4.5 V des CD-Players und an eine Netzsteckdose an, und starten Sie mit ■/CHG den Ladevorgang.

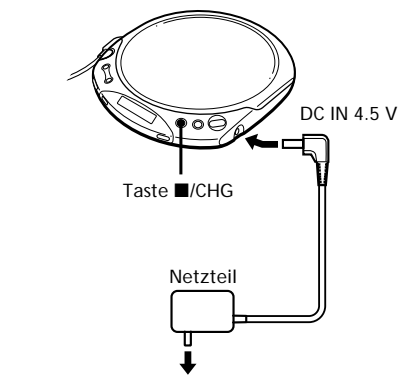

an eine Netzsteckdose

Der CD-Player lädt die Akkus. Die Anzeige "CHG" leuchtet im Display, und die Bereiche der Anzeige ▤▤▤ leuchten nacheinander auf. Wenn die Akkus vollständig geladen sind, schalten sich die Anzeigen "CHG" und ▤▤▤ aus. Wenn Sie nach Abschluß des Ladevorgangs die Taste ■/CHG erneut drücken, blinkt die Anzeige ▤▤▤, und "Full" erscheint im Display.

- Trennen Sie das Gerät vom Netzteil.

So nehmen Sie die Akkus heraus
Nehmen Sie die Akkus wie in der Abbildung unten dargestellt heraus.

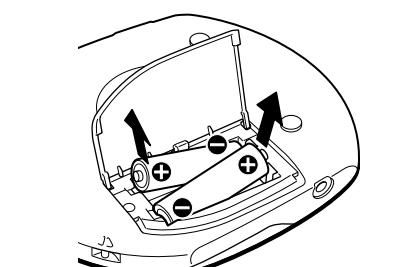

Wann müssen die Akkus geladen werden?

Sie können die Restladung der Akkus im Display überprüfen.

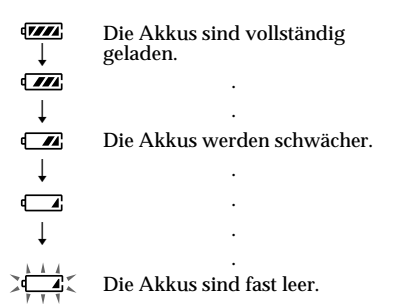

Lo batt* Die Akkus sind leer.
* Ein Signalton ist zu hören.

Um die ursprüngliche Kapazität der Akkus möglichst lange vollständig zu erhalten, sollten Sie die Akkus immer erst dann laden, wenn sie vollständig leer sind.

Hinweise

- Die Bereiche der Anzeige ▤▤▤ geben grob die Akkurestladung an. Allerdings steht ein Bereich nicht unbedingt für ein Viertel der Akkuladung.
- Je nach Betriebsbedingungen kann sich die Ladung, die in der Anzeige ▤▤▤ angegeben ist, etwas erhöhen oder verringern.

Wann müssen die Akkus ausgetauscht werden?

Wenn sich die Betriebsdauer auf etwa die Hälfte verkürzt, ersetzen Sie die Akkus durch neue Akkus.

Hinweis zu den Akkus

Wenn ein Akku neu ist oder längere Zeit nicht benutzt wurde, läßt er sich möglicherweise erst vollständig laden, nachdem Sie ihn einige Male geladen und entladen haben.

Hinweis zum Transportieren der Akkus

Legen Sie die Akkus in den mitgelieferten Akkutransportbehälter, um eine unerwartete Wärmeentwicklung zu vermeiden. Wenn die Akkus mit Metallgegenständen in Berührung kommen, kann es zu einem Kurzschluß kommen, oder sie können sich überhitzen oder sogar in Brand geraten.

So bringen Sie den Akku-/ Batteriefachdeckel an

Wenn sich der Akku-/Batteriefachdeckel durch ein Versehen, eine Erschütterung o. ä. löst, bringen Sie ihn wie in der Abbildung unten gezeigt wieder an.

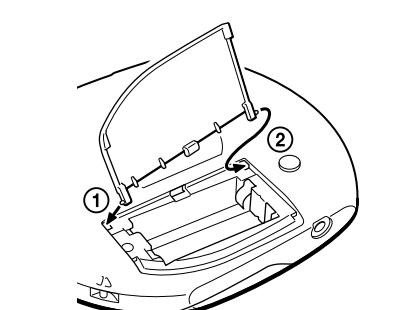

Trockenbatterien

Verwenden Sie nur folgende

Trockenbatterien für den CD-Player:
• LR6-Alkalibatterien (Größe AA)

Hinweis

- Achten Sie darauf, das Netzteil abzunehmen, wenn Sie Trockenbatterien benutzen.

- Öffnen Sie den Akku-/ Batteriefachdeckel.

- Legen Sie zwei LR6-Alkalibatterien der Größe AA ein. Richten Sie dabei den Pol ⊕ an der Markierung im Akku-/ Batteriefach aus.

So nehmen Sie die Batterien heraus
Nehmen Sie die Batterien genau wie die Akkus heraus.

Wann müssen die Batterien ausgetauscht werden?

Sie können die Restladung der Batterien im Display überprüfen.

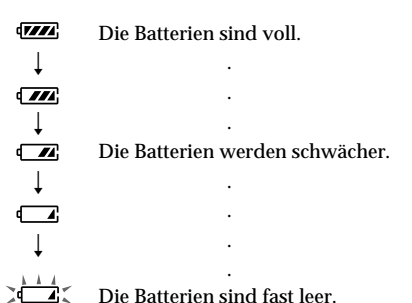

Lo batt* Die Batterien sind leer.
* Ein Signalton ist zu hören.

Wenn die Batterien leer sind, tauschen Sie immer beide Batterien gegen neue aus.

Ungefähre Lebensdauer der Batterien in Stunden (JEITA*)

Die Lebensdauer der Batterien hängt vom Gebrauch des Players ab.

	ESP OFF	ESP ON
Zwei NC-WMAA (etwa 3 Stunden geladen**)	7	11
NH-WM2AA (etwa 8 Stunden geladen**)	16	21
Zwei Alkalibatterien LR6(SG) von Sony (produziert in Japan)	23	33

* Gemessener Wert nach JEITA-Standard (Japan Electronics and Information Technology Industries Association) (Die Werte gelten für den Fall, daß das Gerät während des Betriebs auf einer ebenen und stabilen Oberfläche steht.)

**Die Ladedauer hängt vom Zustand des Akkus ab.

► Weitere Informationen

Sicherheitsmaßnahmen

Sicherheit

- Sollten Fremdkörper oder Flüssigkeiten in das Gehäuse gelangen, lösen Sie alle Kabel am Gerät. Lassen Sie das Gerät von qualifiziertem Fachpersonal überprüfen, bevor Sie es wieder benutzen.
- Führen Sie keine Fremdkörper in die Buchse DC IN 4.5 V (Stromversorgungsbuchse) ein.

Stromversorgung

- Wenn Sie das Gerät längere Zeit nicht verwenden wollen, trennen Sie es von allen Stromquellen.

Netzteil

- Verwenden Sie nur das mitgelieferte Netzteil. Wurde das Gerät ohne Netzteil geliefert, verwenden Sie bitte das Netzteil AC-E45HG. Benutzen Sie kein anderes Netzteil.



- Um das Netzteil von der Netzsteckdose zu trennen, ziehen Sie immer am Stecker, niemals am Netzkabel.

Hinweise zu Akkus und Trockenbatterien

- Versuchen Sie nicht, Trockenbatterien aufzuladen.
- Werfen Sie Batterien und Akkus nicht ins Feuer.
- Wenn Sie Batterien/Akkus bei sich tragen, halten Sie sie von Münzen und anderen Metallgegenständen fern. Andernfalls kann durch einen Metallgegenstand ein Kontakt zwischen den positiven und negativen Polen der Batterien/Akkus hergestellt werden, was zu Hitzeentwicklung führt.
- Verwenden Sie Akkus nicht zusammen mit Trockenbatterien.
- Verwenden Sie neue Batterien nicht zusammen mit alten.
- Verwenden Sie keine unterschiedlichen Arten von Batterien/Akkus zusammen.
- Wenn Sie die Batterien/Akkus längere Zeit nicht benutzen wollen, nehmen Sie sie heraus.
- Falls eine Batterie ausläuft, wischen Sie das Akku-/Batteriefach zunächst sorgfältig trocken, und legen Sie dann neue Batterien ein. Wenn Sie mit der Batterieflüssigkeit in Berührung kommen, waschen Sie sie sorgfältig mit Wasser ab.

Gerät

- Halten Sie die Linse im CD-Player sauber, und berühren Sie sie nicht. Andernfalls kann die Linse beschädigt werden, so daß der CD-Player nicht mehr ordnungsgemäß funktioniert.
- Stellen Sie keine schweren Gegenstände auf den CD-Player. Andernfalls können CD-Player und CD beschädigt werden.
- Lassen Sie den CD-Player nicht in der Nähe von Wärmequellen, an Orten mit direkter Sonneneinstrahlung, viel Staub oder Sand, Feuchtigkeit oder Regen, auf unebenen Oberflächen oder in einem Auto mit geschlossenen Fenstern liegen, und schützen Sie ihn vor Stoßen und Erschütterungen.
- Wenn der CD-Player den Radio- oder Fernsehempfang stört, schalten Sie ihn aus, oder benutzen Sie es in etwas größerer Entfernung.
- CDs mit ungewöhnlichen Formen, zum Beispiel herz- oder sternförmige oder quadratische CDs, können Sie mit diesem CD-Player nicht abspielen. Falls Sie es doch versuchen, kann der CD-Player beschädigt werden. Verwenden Sie solche CDs nicht.

Kopfhörer/Ohrhörer

Sicherheit im Straßenverkehr

Verwenden Sie keine Kopfhörer/Ohrhörer, wenn Sie ein Auto, ein Fahrrad oder ein anderes Fahrzeug lenken. Dies stellt eine Gefahrenquelle dar und ist vielerorts gesetzlich verboten. Auch wenn Sie zu Fuß gehen, sollten Sie das Gerät nicht zu laut einstellen - denken Sie an Ihre Sicherheit zum Beispiel beim Überqueren einer Straße. In potentiell gefährlichen Situationen sollten Sie äußerst vorsichtig sein bzw. das Gerät möglichst ausschalten.

Vermeidung von Gehörschäden

Stellen Sie die Lautstärke der Kopfhörer/Ohrhörer nicht zu hoch ein. Ohrenärzte warnen vor ständigen, lauten Geräuschen. Wenn Sie Ohrengeräusche wahrnehmen, senken Sie die Lautstärke, oder schalten Sie das Gerät aus.

Rücksichtnahme gegenüber anderen

Stellen Sie die Lautstärke nicht zu hoch ein. Auf diese Weise können nicht nur Sie selbst noch hören, was um Sie herum vorgeht, sondern Sie zeigen auch Rücksicht gegenüber anderen.

Wartung

So reinigen Sie das Gehäuse

Reinigen Sie das Gehäuse mit einem weichen Tuch, das Sie leicht mit Wasser oder einem milden Reinigungsmittel angefeuchtet haben. Verwenden Sie weder Alkohol, Benzin noch Verdünnung.

Störungsbehebung

Sollte eine Funktionsstörung auch nach der Durchführung der folgenden Maßnahmen fortbestehen, wenden Sie sich bitte an Ihren Sony-Händler.

Die CD wird nicht wiedergegeben, oder "no disc" erscheint im Display, obwohl eine CD eingelegt ist.

- Die Tasten sind gesperrt. Schieben Sie HOLD zurück.
- Die CD ist verschmutzt oder defekt.
- Legen Sie die CD mit der Beschriftung nach oben ein.
- Im Gerät hat sich Feuchtigkeit niedergeschlagen. Lassen Sie das Gerät einige Stunden lang stehen, bis die Feuchtigkeit verdunstet ist.
- Schließen Sie den Deckel des Geräts und den Akku-/Batteriefachdeckel korrekt.
- Sehen Sie nach, ob die Akkus/Batterien korrekt eingelegt sind.
- Verbinden Sie das Netzteil fest mit einer Netzsteckdose.
- Die CD-R/CD-RW wurde nicht abgeschlossen. Schließen Sie die CD-R/CD-RW mit dem Aufnahmegerät ab.
- Es liegt ein Problem mit der Qualität der CD-R/CD-RW, dem Aufnahmegerät oder der Anwendungssoftware vor.

"00" erscheint einen Moment lang im Display und wird dann ausgeblendet. Es wird keine CD abgespielt.

- Die Akkuladung ist vollständig aufgebraucht. Laden Sie die Akkus auf.
- Tauschen Sie die Batterien gegen neue LR6-Alkalibatterien der Größe AA aus.

Kein Ton oder nur Störgeräusche sind zu hören.

- Achten Sie darauf, daß die Stecker fest sitzen.
- Die Stecker sind verschmutzt. Reinigen Sie die Stecker regelmäßig mit einem weichen, trockenen Tuch.

"Hi dc 1 n" erscheint im Display.

- Verwenden Sie ausschließlich das mitgelieferte Netzteil oder das Netzteil AC-E45HG (nicht mitgeliefert).
- Lösen Sie alle Stromquellen vom Gerät, und legen Sie dann die Batterien/Akkus wieder ein, bzw. schließen Sie das Netzteil wieder an.

"Hold" erscheint im Display, wenn Sie eine Taste drücken.

- Die Tasten sind gesperrt. Schieben Sie HOLD zurück.

Die Anzeige ↔↔ erscheint im Display, wenn Sie eine Taste drücken.

- Die Akkuladung ist vollständig aufgebraucht. Laden Sie die Akkus auf.
- Tauschen Sie die Batterien gegen neue LR6-Alkalibatterien der Größe AA aus.

Die Lebensdauer der Batterien ist sehr kurz.

- Sie verwenden Manganbatterien. Benutzen Sie statt dessen bitte Alkalibatterien.
- Tauschen Sie die Batterien gegen neue aus.

Die Lautstärke läßt sich nicht über einen bestimmten Pegel hinaus erhöhen.

- Mit der Funktion AVLS wird die Lautstärke moderat gehalten. Halten Sie SOUND gedrückt, bis "AVLS" im Display ausgeblendet wird.

Die Wiedergabe wird an der Stelle fortgesetzt, an der sie gestoppt wurde (Funktion Resume).

- Die Funktion zum Fortsetzen der Wiedergabe wurde aktiviert. Wenn die Wiedergabe mit dem ersten Titel beginnen soll, drücken Sie ▶▶▶▶▶ mindestens 2 Sekunden lang, oder öffnen Sie den Deckel des CD-Players. Oder lösen Sie alle Stromquellen vom Gerät, und legen Sie dann die Batterien/Akkus wieder ein, bzw. schließen Sie das Netzteil wieder an.

Sobald der Deckel am CD-Player geschlossen wird, beginnt die CD, sich zu drehen.

- Der CD-Player liest die Informationen auf der CD ein. Es handelt sich nicht um eine Fehlfunktion.

Technische Daten

System
Digitales CD-Audiosystem
Eigenschaften der Laserdiode
Material: GaAlAs
Wellenlänge: λ = 780 nm
Emissionsdauer: Kontinuierlich
Laseremission: Weniger als 44,6 μW (gemessen im Abstand von etwa 200 mm von der Linsenoberfläche am optischen Sensorblock mit einer Apertur von 7 mm).
Fehlerkorrektursystem
Super Strategy Cross Interleave Reed Solomon Code von Sony
Digital-Analog-Wandler
Quarz-stabilisiert (1 Bit)
Frequenzgang
20 - 20 000 Hz ± 1 dB (Messung nach JEITA CP-307)

Leistungsabgabe (bei Eingangsspannung 4,5 V)
Kopfhörerbuchse (Stereominibuchse)
ca. 10 mW + ca. 10 mW bei 16 Ω (ca. 1 mW + ca. 1 mW bei 16 Ω)
*Für Kunden in Frankreich

Betriebsspannung
Den Regionalcode des von Ihnen gekauften Modells finden Sie oben links im Strichcode auf der Packung.

- Zwei Akkus NC-WMAA von Sony: 2,4 V Gleichstrom
- Akkus NH-WM2AA von Sony: 2,4 V Gleichstrom
- Zwei LR6-Batterien (Größe AA): 3 V Gleichstrom
- Netzteil (Buchse DC IN 4.5 V): Modell U/U2/CA2/E92/MX2/TW2/BR3: 120 V, 60 Hz Modell CED/CEX/CET/CEW/CE7/EE/EE1/E13/G5/G6/G7/G8/BR1: 220 - 230 V, 50/60 Hz Modell CEK/3CE7: 230 - 240 V, 50 Hz Modell AU2: 240 V, 50 Hz Modell JE.W/E33/EA3/KR4: 100 - 240 V, 50/60 Hz Modell HK2: 220 V, 50/60 Hz Modell AR1/CNA: 220 V, 50 Hz

Abmessungen (B/H/T) (ohne vorstehende Teile und Bedienelemente)
ca. 130,6 × 26,3 × 150,5 mm

Gewicht (ohne Zubehör)

ca. 190 g

Betriebstemperatur

5 °C - 35 °C

Mitgeliefertes Zubehör

Den Regionalcode des von Ihnen gekauften Modells finden Sie oben links im Strichcode auf der Packung.

Netzteil (1)
Kopfhörer/Ohrhörer (1)
Akkus (2)
Akkutransportbehälter (1)

Änderungen, die dem technischen Fortschritt dienen, bleiben vorbehalten.

Zusätzlich erhältliches Zubehör

Autoanschlussatz CPA-9C
Autobatterieadapterkabel mit Autoanschlussatz DCC-E34CP
Autobatterieadapterkabel DCC-E345
Aktivlautsprechersystem SRS-A17
Verbindungskabel RK-G129, RK-G136
Akkus NH-WM2AA
Netzteil AC-E45HG
Stereokopfhörer* MDR-EX70LP, MDR-E848LP

- * Wenn Sie gesondert erhältliche Kopfhörer verwenden, benutzen Sie nur Kopfhörer mit Stereoministeckern. Kopfhörer mit Mikrosteckern sind nicht geeignet.

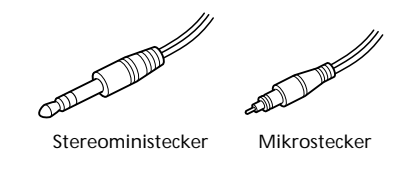

Stereoministecker

Mikrostecker

Ihr Händler führt unter Umständen nicht alle der oben genannten Zubehörteile. Von Ihrem Händler können Sie jedoch erfahren, welche Zubehörteile in Ihrem Land erhältlich sind.