

## Precauzioni

### Sicurezza

- Non tentare di smontare il rivestimento in quanto il raggio laser all'interno del lettore CD è dannoso agli occhi. Per la manutenzione rivolgersi esclusivamente a personale qualificato.
- Se oggetti solidi o liquidi dovessero penetrare nell'apparecchio, scollegare l'alimentazione del lettore e farlo verificare da personale qualificato prima di riutilizzarlo.
- I CD dalle forme irregolari (ad esempio a forma di cuore, quadrato, stella) non vengono riprodotti dal lettore. L'utilizzo di tali dischi potrebbe causare danni al lettore.

### Pulizia del rivestimento

- Pulire il rivestimento, il pannello e i comandi con un panno morbido leggermente inumidito con un detergente neutro. Non utilizzare spugnette o polveri abrasive o solventi quali alcool o benzene.

### Fonti di alimentazione

- Per il funzionamento con la corrente di rete CA, verificare che la tensione operativa del lettore sia identica alla tensione di alimentazione locale (vedere la sezione "Caratteristiche tecniche") e utilizzare il cavo di alimentazione in dotazione; non utilizzare altri cavi.
- L'apparecchio continua ad essere alimentato con energia elettrica CA (corrente domestica) fintanto che è collegato alla presa di rete, anche se è spento.
- Per il funzionamento con le pile, utilizzare sei pile R20 (formato D).
- Quando le pile non vengono utilizzate, rimuoverle per evitare danni dovuti a perdite di elettrolita e corrosione.
- La targhetta contenete le indicazioni sulla tensione operativa, il consumo energetico e così via, si trova sulla base dell'apparecchio.

### Installazione

- Non collocare il lettore vicino a fonti di calore o in luoghi esposti alla luce diretta del sole, eccessivamente polverosi o soggetti a scosse di natura meccanica.
- Non collocare il lettore su una superficie inclinata o poco stabile.
- Non collocare nulla a una distanza inferiore a 10 mm dai lati del lettore. Per il corretto funzionamento del lettore e per prolungare la durata dei componenti, le prese di ventilazione non devono essere ostruite.
- Se il lettore viene lasciato in un'auto parcheggiata al sole, assicurarsi di collocarlo in una posizione in cui non sia esposto alla luce diretta del sole.
- Poiché i diffusori contengono una potente calamita, tenere le carte di credito con codici magnetici e gli orologi con carica a molla lontani dal lettore onde evitare eventuali danni provocati dalla calamita.

### Funzionamento

- Se il lettore viene trasportato direttamente da un luogo caldo ad un luogo freddo o se viene posto in un ambiente con un grado elevato di umidità, si potrebbe formare della condensa sulle lenti interne. Se ciò si dovesse verificare il lettore potrebbe non funzionare correttamente. In tal caso, rimuovere il CD e lasciare acceso il lettore per circa un'ora per consentire l'evaporazione della condensa.
- Se il lettore non è stato utilizzato per un lungo periodo, impostarlo nel modo di riproduzione per riscaldarlo qualche minuto prima di inserire una cassetta.

### Note sulle cassette

- Per evitare di registrare la cassetta accidentalmente, spezzare la linguetta sul lato A o B della cassetta. Quando si desidera riutilizzare la cassetta per la registrazione, coprire il foro con nastro adesivo.

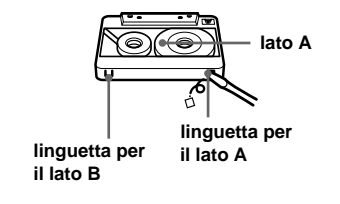

- L'uso di cassette con oltre 90 minuti di riproduzione è sconsigliato se non per riproduzioni o registrazioni lunghe e continue.

### Note sui CD

- Prima della riproduzione, pulire il CD con un panno adatto, procedendo dal centro verso l'esterno.

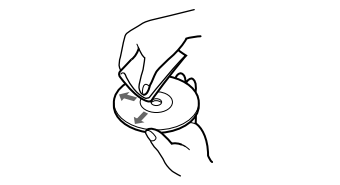

- Non utilizzare solventi quali benzene, diluenti, detersivi disponibili in commercio o spray antistatici per dischi in vinile.
- Non esporre i dischi alla luce diretta del sole o a sorgenti di calore quali condotti di aria calda e non lasciarli in un'auto parcheggiata al sole in quanto la temperatura al suo interno potrebbe aumentare considerevolmente.
- Non incollare adesivi o altro materiale sui dischi e non graffiare la superficie.
- Dopo la riproduzione, riporre il CD nell'apposita custodia.

La presenza di graffi, sporizia o ditate sul CD può causare errori di allineamento.

### Note sui CD-R/CD-RW

Il presente lettore è in grado di riprodurre CD-R/CD-RW registrati nel formato CD-DA\*, tuttavia la capacità di riproduzione può variare in base alla qualità del disco e alle condizioni del dispositivo utilizzato per la registrazione.

\* L'abbreviazione CD-DA sta per Compact Disc Digital Audio (audio digitale per CD), che è uno standard di registrazione utilizzato per i CD audio.

### Dischi musicali codificati mediante tecnologie di protezione del copyright

Questo prodotto è stato progettato per la riproduzione di dischi conformi allo standard CD (Compact Disc). Di recente, alcune case discografiche hanno lanciato sul mercato vari dischi musicali codificati mediante le tecnologie di protezione del copyright. Si noti che alcuni di tali dischi non sono conformi allo standard CD e pertanto, potrebbero non essere riprodotti dall'apparecchio.

Nel caso di domande o problemi a proposito di questo lettore, rivolgersi al rivenditore Sony più vicino.

## Soluzione dei problemi

### Generali

L'alimentazione non si attiva.

- Assicurarsi che le pile siano inserite correttamente.
- Quando le pile sono scariche sostituirle tutte con pile nuove.
- Non è possibile accendere il lettore mediante il telecomando quando è alimentato dalle pile (solo CFD-S200L).

L'alimentazione non è attivata e vengono visualizzate le indicazioni "bAttErY" e "Error" alternativamente.

- Collocare il CD con l'eticheta rivolta verso l'alto.
- Pulire il CD o sostituirlo nel caso fosse notevolmente danneggiato.

Assenza di suono.

- Regolare il volume.
- Scollegare le cuffie se l'ascolto avviene tramite i diffusori.

### Il suono è disturbato.

- Qualcuno sta utilizzando un telefono cellulare o altri dispositivi che emettono onde radio in prossimità del lettore. →Allontanare il telefono cellulare, o gli altri dispositivi, dal lettore.

### Lettore CD

Il CD non viene riprodotto o l'indicazione "no DISC" si illumina anche se è stato inserito un CD.

- Collocare il CD con l'eticheta rivolta verso l'alto.
- Pulire il CD.
- Estrarre il CD o lasciare aperto il contenitore CD per circa un'ora per fare evaporare la condensa.
- Il CD-R/CD-RW non è stato finalizzato. Finalizzare il CD-R/CD-RW con il dispositivo di registrazione.
- La qualità del CD-R/CD-RW è scadente oppure il dispositivo di registrazione o il programma applicativo presentano dei problemi.

Il suono si interrompe.

- Ridurre il volume.
- Pulire il CD o sostituirlo nel caso fosse notevolmente danneggiato.
- Collocare il lettore in un luogo non soggetto a vibrazioni.
- Pulire la lente con un soffietto disponibile in commercio.
- Il suono potrebbe interrompersi o essere disturbato quando si utilizzano CD-R/CD-RW di qualità scadente oppure se il dispositivo di registrazione o il programma applicativo presentano dei problemi.

### Radio

La ricezione è debole.

- Orientare nuovamente l'antenna per migliorare la ricezione FM.

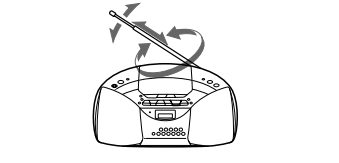

- Orientare nuovamente il lettore per migliorare la ricezione delle stazioni AM o MW/LW.

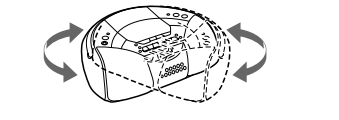

Il suono è debole o di qualità scadente.

- Se le pile sono scariche, sostituirle tutte con pile nuove.
- Allontanare il lettore dal televisore.

L'immagine televisiva è instabile.

- Quando si ascolta un programma FM in prossimità di un televisore dotato di antenna interna, allontanare il lettore dal televisore.

### Lettore di cassette

Il nastro non si muove quando si preme un tasto di funzionamento.

- Chiudere saldamente lo scomparto cassetta.

Il tasto REC ● non funziona o il nastro non riproduce o non registra.

- Assicurarsi che la linguetta di protezione sulla cassetta sia intatta.

Qualità scadente o distorta della riproduzione, registrazione o cancellazione.

- Pulire le testine, il cilindro di presa e la puleggia di trascinamento con un batuffolo di cotone leggermente inumidito con detergente o alcool.

- Quando le pile sono scariche sostituirle tutte con pile nuove.

- Si sta utilizzando un nastro TYPE II (high position) o TYPE IV (metal). Utilizzare solo nastri TYPE I (normal).

- Smagnetizzare le testine utilizzando uno smagnetizzatore di testine disponibile in commercio.

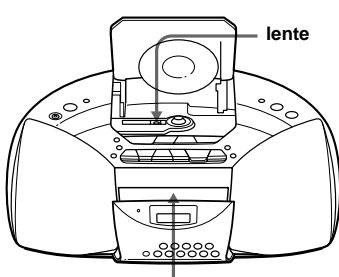

### Telecomando (solo CFD-S200L)

Il telecomando non funziona.

- Se le pile sono scariche, sostituire tutte le pile nel telecomando con pile nuove.
- Assicurarsi di puntare il telecomando verso il sensore del telecomando posto sul lettore.
- Rimuovere gli ostacoli presenti fra il telecomando e il lettore.
- Assicurarsi che il sensore del telecomando non sia esposto a forti sorgenti luminose come la luce diretta del sole o lampade fluorescenti.
- Durante l'utilizzo del telecomando avvicinarsi al lettore.

Se il problema persiste dopo avere tentato i rimedi indicati, scollegare il cavo di alimentazione e rimuovere tutte le pile. Una volta scomparse tutte le indicazioni nel display, ricollegare il cavo di alimentazione e reinserire le pile. Nel caso in cui il problema persista, rivolgersi al rivenditore Sony più vicino.

## Caratteristiche tecniche

### Lettore CD

Sistema audio digitale per compact disc

Proprietà del diodo al laser

Materiale: GaAlAs

Lunghezza d'onda: 780 nm

Durata di emissione: Continua

Uscita laser: meno di 44,6 µW

(Questa uscita corrisponde al valore misurato a una distanza di circa 200 mm dalla superficie della lente dell'obiettivo sul blocco di cattura ottico con un'apertura di 7 mm).

Velocità di rotazione

200 r/min (rpm) a 500 r/min (rpm)

(CLV)

Numero di canali

2

Risposta in frequenza

20 - 20 000 Hz +1/−2 dB

Wow e flutter

Al di sotto del limite misurabile

<b>Radio</b>	
Gamma di frequenza*	
<b>CFD-S100</b>	
FM	87,5 - 108 MHz
AM	531 - 1 611 kHz (scatto 9 kHz) <p>530 - 1 610 kHz (scatto 10 kHz)</p>
<b>CFD-S100L/S200L</b>	
FM	87,5 - 108 MHz
MW	531 - 1 611 kHz (scatto 9 kHz) <p>530 - 1 610 kHz (scatto 10 kHz)</p>
LW	153 - 279 kHz

IF:

FM: 10,7 MHz

AM/MW/LW: 450 kHz

Antenne

FM: antenna telescopica

AM/MW/LW: antenna con barra in ferrite incorporata

#### Registratore a cassette

Sistema di registrazione

4-piste 2 canali stereo

Tempo di avvolgimento veloce

Circa 120 s (sec) con cassette Sony C-60

Risposta in frequenza

TYPE I (normal): 80 - 10 000 Hz

#### Generali

Diffusore

Gamma completa: 10 cm dia., 3,2 Ω, tipo a cono (2)

Uscite

Presa cuffie (minipresa stereo)

Per cuffie impedenza 16 - 68 Ω

Uscita di potenza massima

4,6 W

Requisiti di alimentazione

Per registratore a cassette CD radio:

Modello per l'Argentina:

220 - 230 V CA, 50 Hz

Altri modelli:

230 V CA, 50 Hz

Pile 9 V CC, 6 R20 (formato D)

Per il telecomando (solo CFD-S200L):

Pile 3 V CC, 2 R03 (formato AAA)

Consumo energetico

CA 20 W

Durata delle pile

Per registratore a cassette CD radio:

**Registrazione FM**

R20P Sony: circa 13,5 ore

Alcaline LR20 Sony: circa 20 ore

**Riproduzione del nastro**

R20P Sony: circa 7,5 ore

Alcaline LR20 Sony: circa 15 ore

**Riproduzione CD**

R20P Sony: circa 2,5 ore

Alcaline LR20 Sony: circa 7 ore

## SONY®

## CD Radio Cassette-Corder

## Istruzioni per l'uso

## CFD-S100

## CFD-S100L

## CFD-S200L

Sony Corporation ©2002

3-238-275-72 (1)

### Italiano

## AVVERTENZA

**Per evitare il pericolo di incendi o di scosse elettriche, non esporre l'apparecchio alla pioggia o all'umidità.**

**Per evitare scosse elettriche, non aprire l'apparecchio. Per le riparazioni rivolgersi solo a personale qualificato.**

#### Informazioni

**Per i clienti in Europa**

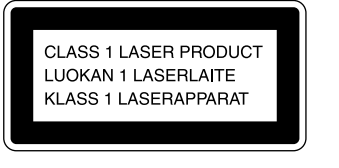

Questo lettore di compact disc è classificato come prodotto CLASS 1 LASER.

L'etichetta CLASS 1 LASER PRODUCT è situata nella parte inferiore.

### AVVERTENZA

Non installare l'apparecchio in uno spazio chiuso, come una libreria o un mobiletto.

Onde evitare incendi o scosse elettriche, non collocare sull'apparecchio oggetti contenenti liquidi come ad esempio vasi.

#### Note

Si dichiara che l'apparecchio è stato fabbricato in conformità all' Art 2 Comma 1 de D.M. 28.08.1995 n. 548.

http://www.sony.net/

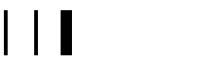

## Fonti di alimentazione

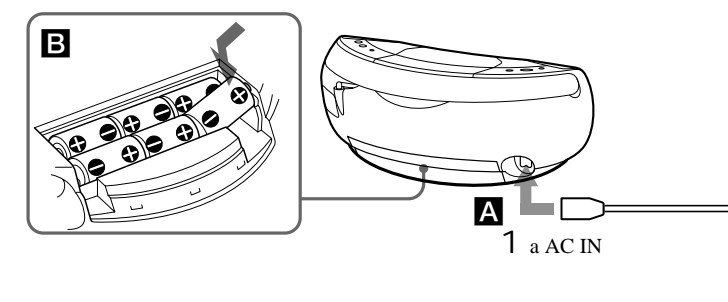

Collegare il cavo di alimentazione **A** o inserire sei pile R20 (formato D) (non in dotazione) nello scomparto pile **B**.

**Note**

- Sostituire le pile quando l'indicatore OPR/BATT si attenua o quando il lettore smette di funzionare. Sostituire tutte le pile con pile nuove. Prima di sostituire le pile, assicurarsi di estrarre il CD dal lettore.
- Per alimentare il lettore con le pile, scollegare il cavo di alimentazione dal lettore.
- Quando il lettore viene alimentato dalle pile, non è possibile accendere il lettore utilizzando il telecomando (solo CFD-S200L).

### Preparazione del telecomando **C** (solo CFD-S200L)

Inserire due pile R03 (formato AAA) (non in dotazione).

### Sostituzione delle pile

Con un uso normale, le pile dovrebbero durare circa sei mesi. Quando il telecomando non aziona più il lettore, sostituire tutte le pile con pile nuove.

## Identificazione dei comandi

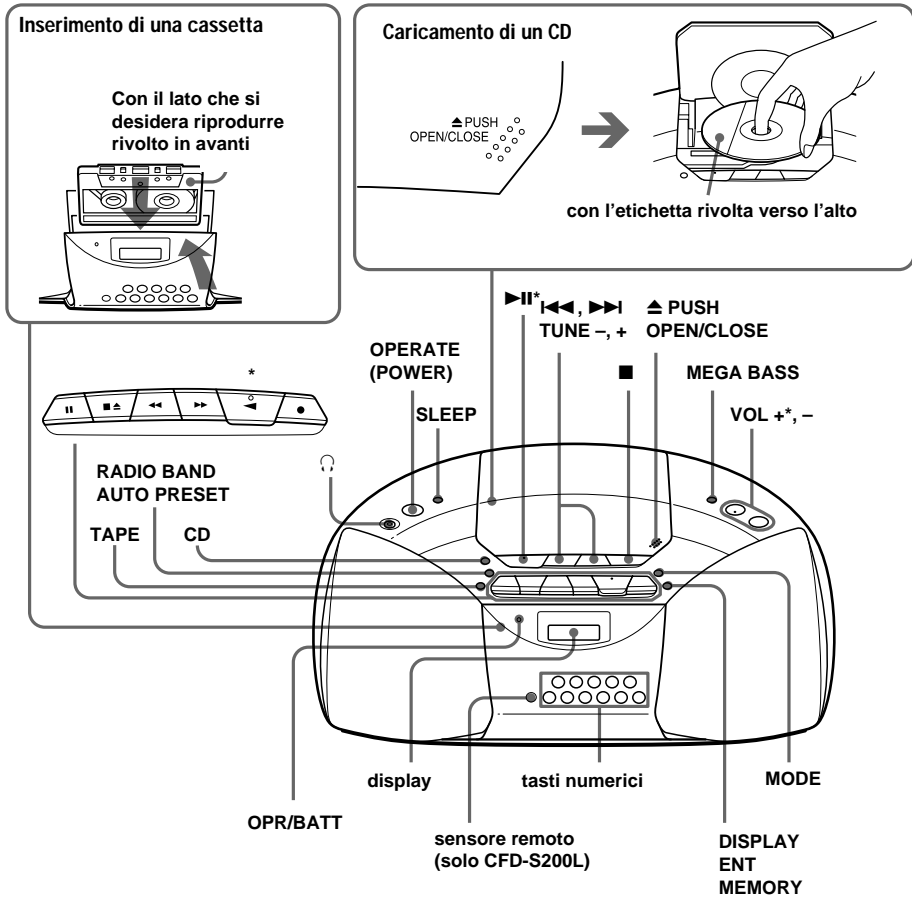

Telecomando (solo CFD-S200L)

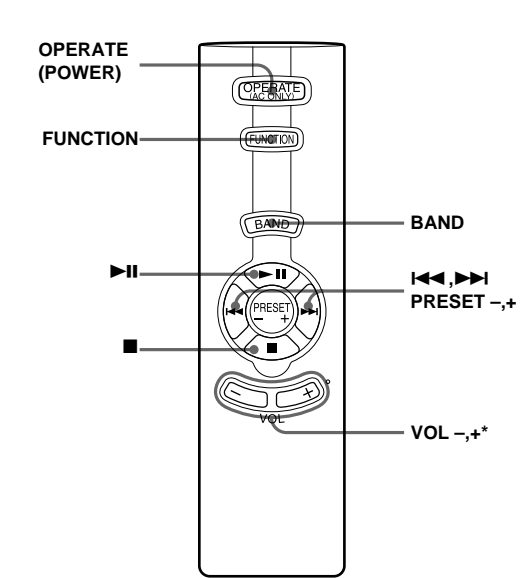

\* Il tasto è dotato di un punto tattile.

<b>Display</b>					
<b>D</b>	numero totale dei brani	<b>12</b>	<b>55:27</b>	durata di riproduzione totale	
<b>E</b>	brano programmato	<b>03</b>	<b>01</b>	ordine di riproduzione	

**Per attivare/disattivare l'alimentazione**

CFD-S100L/S200L: premere OPERATE.

CFD-S100: premere POWER.

**Per regolare il volume**

Premere VOL +, -.

**Per ascoltare con le cuffie**

Collegare le cuffie alla presa (⌚) (cuffie).

### Regolazione dell'enfasi audio

**Per potenziare il suono dei bassi**

Premere MEGA BASS.

“MEGA BASS” appare nel display.

Per ritornare al suono normale, premere nuovamente il tasto.

## Riproduzione di un CD

- Premere CD (accensione diretta).
- Caricare un CD nel contenitore CD.
- Premere **▲** PUSH OPEN/CLOSE per chiudere il contenitore CD.
- Premere **▶▶**.

Il lettore riproduce tutti i brani una volta.

Per	Premere	
interrompere la riproduzione	<b>■</b>	
effettuare una pausa nella riproduzione	<b>▶▶</b>	Premere nuovamente il tasto per riprendere la riproduzione dopo la pausa.
andare al brano successivo	<b>▶▶▶</b>	
andare al brano precedente	<b>◀◀◀</b>	
rimuovere il CD	<b>▲</b> PUSH OPEN/CLOSE	
individuare un brano specifico direttamente*	un tasto numerico del brano.	
individuare un punto durante l'ascolto del suono	<b>▶▶▶</b> (avanti) o <b>◀◀◀</b> (indietro) durante la riproduzione fino all'individuazione del punto.	
individuare un punto osservando il display	<b>▶▶▶</b> (avanti) o <b>◀◀◀</b> (indietro) durante la pausa fino all'individuazione del punto.	

\* Non è possibile individuare un brano specifico se l'indicazione “SHUF” o “PGM” è illuminata nel display. Spegner l'indicazione premendo **■**.

**Suggerimento**

Per individuare un brano con un numero superiore a 10, premere prima >10, quindi i tasti numerici corrispondenti.

Esempio: per riprodurre il numero di brano 23, premere prima >10, quindi 2 e 3.

### Utilizzo del display

**Per controllare il numero totale dei brani e la durata totale di riproduzione**

Premere DISPLAY•ENT•MEMORY nel modo di arresto (vedere la figura **D**).

**Per controllare il tempo residuo**

Premere DISPLAY•ENT•MEMORY più volte durante la riproduzione di un CD. Il display cambia nel modo seguente:

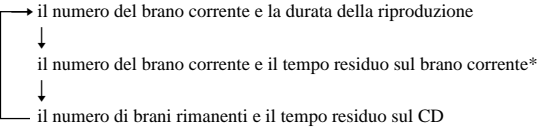

\* Per i brani con un numero oltre il 20, il tempo residuo appare come “- -: - -” nel display.

#### Selezione del modo di riproduzione

Premere MODE fino a visualizzare “REP 1” “REP ALL” “SHUF” “SHUF REP” “PGM” “PGM REP” nel display. Quindi procedere come indicato:

Per	Selezionare	Quindi eseguire quanto segue
ripetere un singolo brano	“REP 1”	Premere il tasto numerico corrispondente al brano che si desidera ripetere.
ripetere tutti i brani	“REP ALL”	Premere <b>▶▶</b> .
la riproduzione in ordine casuale	“SHUF”	Premere <b>▶▶</b> .
ripetere brani in ordine casuale	“SHUF REP”	Premere <b>▶▶</b> .
la riproduzione programmata	“PGM”	Premere i tasti numerici corrispondenti ai brani che si desidera programmare, fino a 20 brani, nell'ordine desiderato (vedere la figura <b>E</b> ). Quindi premere <b>▶▶</b> .
ripetere i brani programmati	“PGM REP”	Premere i tasti numerici corrispondenti ai brani che si desidera programmare, fino a 20 brani, nell'ordine desiderato. Quindi premere <b>▶▶</b> .

**Per cancellare il modo di riproduzione selezionato**

Premere MODE fino a che il modo selezionato non scompare dal display.

**Per controllare il brano programmato e l'ordine di riproduzione nel display**

Per controllare l'ordine dei brani prima della riproduzione, premere

DISPLAY•ENT•MEMORY.

Ogni volta che si preme questo tasto, il numero del brano viene visualizzato nell'ordine programmato.

**Per modificare il programma corrente**

Premere **■** una volta se il CD è nel modo di arresto e due volte se il CD è nel modo di riproduzione. Il programma corrente viene cancellato. Quindi creare un nuovo programma seguendo la procedura di programmazione.

**Suggerimento**

È possibile registrare un programma personale. Dopo avere creato il programma, inserire un nastro vuoto e premere **●** per avviare la registrazione.

## Ascolto della radio

- Premere RADIO BAND•AUTO PRESET fino a visualizzare la banda desiderata nel display (accensione diretta). Ogni volta che si preme il tasto, l'indicazione cambia nel modo seguente: CFD-S100: “FM” → “AM” CFD-S100L/S200L: “FM” → “MW” → “LW”.

- Tenere premuto TUNE + o – finché le cifre che indicano la frequenza non iniziano a cambiare nel display.

Il lettore passa automaticamente in scansione le frequenze radio e si ferma quando individua una stazione con un segnale chiaro.

Se non si riesce a sintonizzare una stazione, premere il tasto più volte per modificare la frequenza scatto dopo scatto.

**Suggerimento**

Se la trasmissione FM è disturbata, premere MODE fino a visualizzare “Mono” nel display; in tal modo la riproduzione della radio sarà monofonica.

<b>Modifica dell'intervallo di sintonia AM/MW</b>
L'intervallo di sintonia AM/MW è preimpostato in fabbrica come descritto di seguito: <p>Modello per l'Argentina: 10 kHz <p>Altri modelli: 9 kHz</p> <p>Per modificare l'intervallo di sintonia AM/MW, eseguire quanto segue:</p> <ol style="list-style-type: none"><li>Tenendo premuti i tasti RADIO BAND•AUTO PRESET e <b>■</b>, scollegare il cavo di alimentazione dalla presa di rete.</li> <li>Tenendo premuti i tasti RADIO BAND•AUTO PRESET e <b>■</b>, ricollegare il cavo di alimentazione alla presa di rete. L'intervallo di sintonia viene modificato e “AM 9” “MW 9” o “AM 10” “MW 10” appare nel display per 2 secondi. Dopo avere modificato l'intervallo di sintonia, è necessario impostare nuovamente le stazioni radiofoniche preselezionate.</li></ol></p>

#### Preselezione delle stazioni radiofoniche

È possibile memorizzare stazioni radiofoniche nella memoria del lettore. È possibile preselezionare fino a 30 stazioni radiofoniche (CFD-S100), 20 per la banda FM e 10 per la banda AM in qualsiasi ordine, oppure 40 stazioni radiofoniche (CFD-S100L/S200L), 20 per la banda FM e 10 per le bande MW e LW in qualsiasi ordine.

- Premere RADIO BAND•AUTO PRESET per selezionare la banda.
- Tenere premuto RADIO BAND•AUTO PRESET per 2 secondi fino a che “AUTO” non lampeggia nel display.
- Premere DISPLAY•ENT•MEMORY. Le stazioni vengono memorizzate nella memoria, partendo dalle frequenze più basse a quelle più alte.

**Se una stazione non può essere selezionata automaticamente**

Le stazioni con un segnale debole devono essere preselezionate manualmente.

- Premere RADIO BAND•AUTO PRESET per selezionare la banda.
- Sintonizzare una stazione desiderata.
- Tenere premuti i tasti numerici su cui si desidera impostare la nuova stazione per circa 2 secondi.

Per selezionare un numero oltre il 10, premere prima >10, quindi i tasti numerici corrispondenti.

È necessario tenere premuto l'ultimo tasto numerico da inserire per circa 2 secondi. (Esempio: per selezionare 12, premere prima >10 e 1, quindi tenere premuto 2 per circa 2 secondi).

#### Riproduzione di stazioni radiofoniche preselezionate

- Premere RADIO BAND•AUTO PRESET per selezionare la banda.
- Premere i tasti numerici per sintonizzare la stazione memorizzata. Per sintonizzare una stazione preselezionata con un numero oltre il 10, premere prima >10, quindi i tasti numerici corrispondenti. (Esempio: per sintonizzare una stazione preselezionata con un numero oltre il 12, premere prima >10 e 1 e quindi premere 2).

**Sul telecomando (solo CFD-S200L)**

- Premere BAND.
- Premere PRESET + o – per sintonizzarsi sulla stazione memorizzata.

## Riproduzione di una cassetta

- Premere TAPE (accensione diretta).
- Premere **■▲** per aprire lo scomparto cassetta e inserire una cassetta registrata. Chiudere lo scomparto. Utilizzare solo nastri TYPE I (normal).
- Premere **◀**.

Per	Premere
interrompere la riproduzione	<b>■▲</b>
far avanzare o riavvolgere velocemente il nastro	<b>◀◀</b> o <b>▶▶</b>
effettuare una pausa nella riproduzione	<b>  </b> <p>Premere nuovamente il tasto per riprendere la riproduzione dopo la pausa.</p>
espellere la cassetta	<b>■▲</b>

## Registrazione

- Premere **■▲** per aprire lo scomparto cassetta e inserire un nastro vuoto. Utilizzare solo cassette TYPE I (normal).
- Selezionare la sorgente del programma che si desidera registrare.

**Per registrare dal lettore CD**

Premere CD e inserire un CD (vedere la sezione “Riproduzione di un CD”).

**Per registrare dalla radio**

Premere RADIO BAND•AUTO PRESET e sintonizzare la stazione desiderata (vedere la sezione “Ascolto della radio”).
- Premere **●** per avviare la registrazione. (**◀** viene premuto automaticamente).

Per	Premere
interrompere la registrazione	<b>■▲</b>
effettuare una pausa nella registrazione	<b>  </b> <p>Premere nuovamente il tasto per riprendere la registrazione.</p>

**Suggerimenti**

- La regolazione del volume o dell'enfasi audio non influisce sul livello di registrazione.
- Se il programma AM o MW/LW produce un sibilo dopo che **●** è stato premuto al punto 3, premere MODE per selezionare la posizione del selettore ISS (Interference Suppress Switch, selettore per l'eliminazione delle interferenze) che diminuisce maggiormente il disturbo.
- Per ottenere risultati migliori, durante le registrazioni utilizzare l'alimentazione CA.
- Per cancellare una registrazione, procedere come indicato:
  - Inserire la cassetta contenente la registrazione che si desidera cancellare.
  - Premere TAPE.
  - Premere **●**.

## Addormentarsi con la musica

- Riprodurre la sorgente musicale desiderata.
- Premere SLEEP per visualizzare “SLEEP”.
- Premere SLEEP per selezionare i minuti finché il lettore non si spegne automaticamente. Ogni volta che si preme il tasto, l'indicazione cambia nel modo seguente: “60” → “90” → “120” → “OFF” → “10” → “20” → “30”.

**Per cancellare la funzione di autospegnimento**

Premere OPERATE (POWER) per disattivare l'alimentazione.

**Nota**

Quando si riproduce un nastro utilizzando questa funzione.

Se la lunghezza del nastro di un lato dura più a lungo dell'ora impostata, il lettore non si spegne fino a che il nastro non raggiunge la fine.