

# FM/AM Portable CD Player

---

## Käyttöohjeet

### Tietoja aluekoodista

Näet CD-soittimen ostomaan aluekoodin pakkauksessa olevan viivakoodin vasemmasta yläkulmasta.

Saat tietoja CD-soittimen vakiovarusteista tarkistamalla ostamasi mallin aluekoodin ja lukemalla kohdan "Varusteet (vakio-/lisävarusteet)".



"WALKMAN" on Sony Corporationin tavaramerkki.

*D-FJ401*  
*D-FJ405*

## **VAROITUS**

Suojaa laite sateelta ja kosteudelta tulipalo- ja sähköiskuvaaran vuoksi.

Älä asenna laitetta ahtaaseen paikkaan, kuten kirjakaappiin tms.

Tulipalovaaran estämiseksi laitteen ilmanvaihtoaukkoja ei saa peittää esim. sanomalehdillä, liinalla, verhoilla jne. Laitteen päälle ei myöskään saa asettaa palavia kynttilöitä.

Palo- ja sähköiskuvaaran välttämiseksi laitteen päälle ei saa asettaa nestettä sisältäviä astioita kuten esimerkiksi kukkamaljakoita.

Joissakin maissa voi olla voimassa tämän laitteen virtalähteenä käytettävän akun hävittämistä koskevia määräyksiä. Tiedustele asiaa paikallisilta viranomaisilta.

### **VAARA**

- AVATTUNA SÄTEILEE  
NÄKYMÄTÖNTÄ LASERSÄTEILYÄ
- ÄLÄ KATSO SÄ TEESEEN PALJAIN  
SILMIN TAI OPTISILLA LAITTEILLA

 CE-merkki koskee vain Euroopan Unionin alueella markkinoitavia tuotteita.

# Sisältö

## **Alkutoimet**

Osien sijainti .....	4
----------------------	---

## **CD-levyn soittaminen**

1. Liitä CD-soitin. ....	6
2. Aseta soittimeen CD-levy. ....	6
3. Soita CD-levyä. ....	6

## **Soittotavat**

Raitojen soittaminen jatkuvasti (jatkuva soitto) .....	10
Yhden raidan soittaminen (yhden raidan soitto) .....	10
Raitojen soittaminen satunnaisessa järjestyksessä (satunnaissoitto) .....	10
Raitojen soitto halutussa järjestyksessä (PGM-soitto) .....	11

## **Radion käyttäminen**

Radion kuunteleminen .....	12
Haluttujen radioasemien esivirtittäminen ...	14
Radioasemien esivirtittäminen .....	15

## **Toiminnot**

G-PROTECTION-toiminto .....	16
Matalien äänien korostaminen (SOUND) .....	16
Kuulon suojaaminen (AVLS) .....	17
Painikkeiden lukitseminen (HOLD) .....	17
Toimintaäänimerkin poistaminen käytöstä .....	18

## **CD-soittimen liittäminen**

Stereolaitteiston liittäminen .....	19
-------------------------------------	----

## **Liittäminen virtalähteeseen**

Ladattavien akkujen käyttäminen .....	20
Kuivaparistojen käyttäminen .....	22
Huomautuksia virtalähteistä .....	22

## **Lisätietoja**

Varotoimet .....	23
Kunnossapito .....	23
Vianmääritys .....	24
Tekniset tiedot .....	26
Varusteet (vakio-/lisävarusteet) ....	Takakansi

## Osien sijainti

Katso lisätietoja sulkeissa mainituilta sivuilta.

### CD-soitin (etuosa)

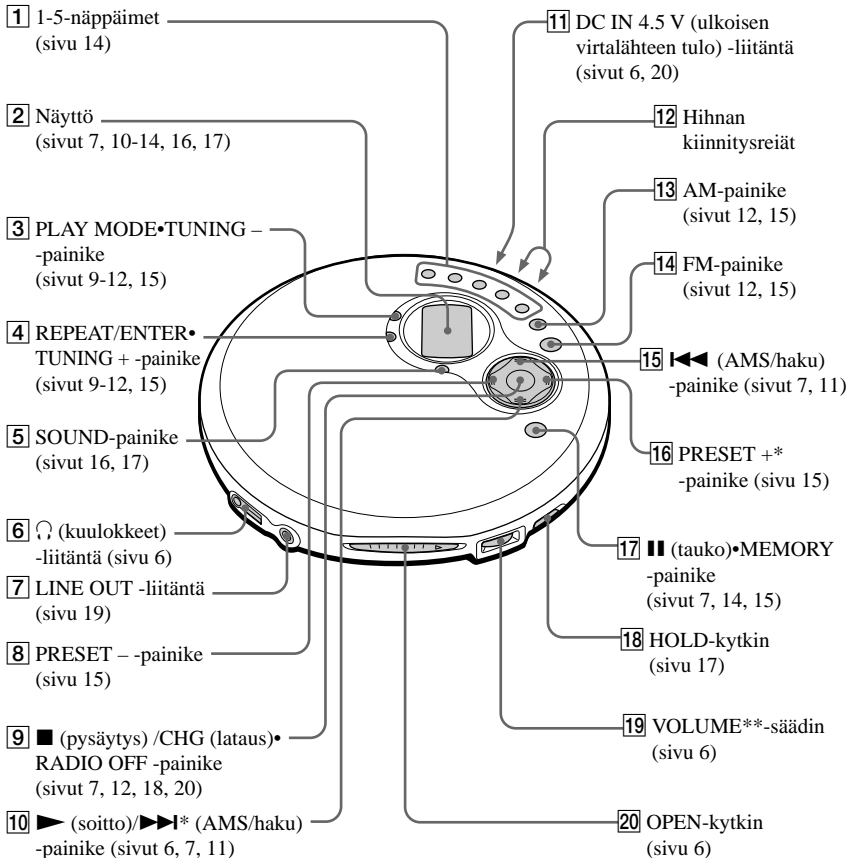

\* Painikkeessa on kohopiste.

\*\* VOLUME-säätimen vieressä on kohopiste, joka ilmaisee äänenvoimakkuuden lisäyssuunnan.

## CD-soitin (sisäosa)

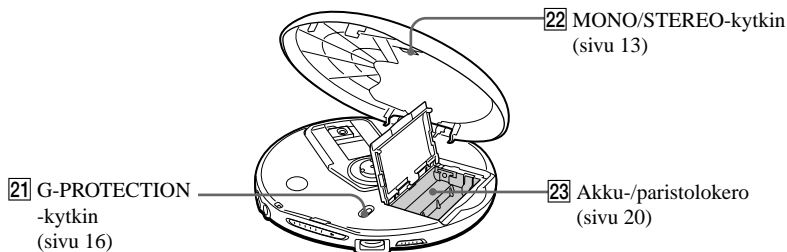

## Kaukosäädin (vain D-FJ405)

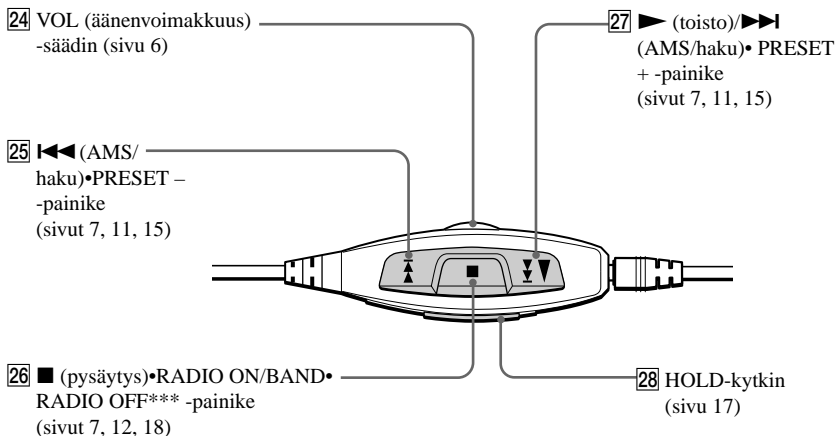

\*\*\* Katkaise radiosta virta pitämällä painiketta alas painettuna, kunnes taajuus katoaa näytöstä.

### Huomautus

Käytä vain vakiovarusteisiin sisältyvää kaukosäädintä. Et voi käyttää tätä CD-soitinta muiden CD-soittimien vakiovarusteisiin kuuluvilla kaukosäätimillä.

# CD-levyn soittaminen

Voit käyttää virtalähteenä myös ladattavia akkuja ja kuivaparistoja.

## 1. Liitä CD-soitin.

- 1 Liitä verkkolaite.
- 2 Liitä kuulokkeet/nappikuulokkeet.

Mallit, joiden vakiovarusteena on kaukosäädin

- Liitä kuulokkeiden/nappikuulokkeiden liitin kaukosäätimeen.
- Liitä kuulokkeet/nappikuulokkeet kaukosäätimeen pitävästi. Huono liitos voi aiheuttaa äänen häiriöitä.

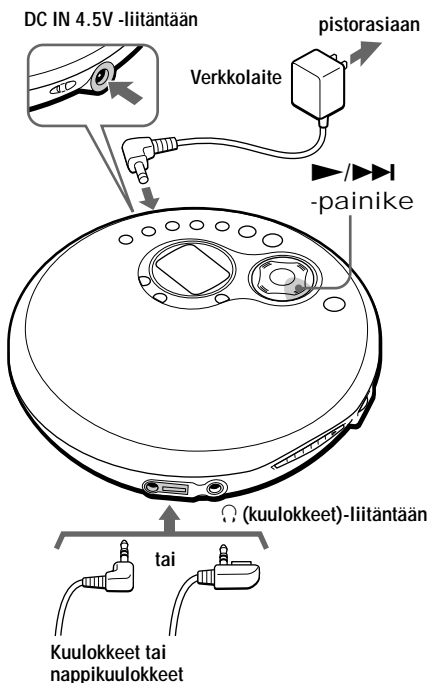

## 2. Aseta soittimeen CD-levy.

- 1 Avaa kansi liu'uttamalla OPEN-kytkintä.

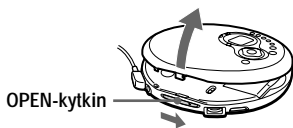

- 2 Aseta CD-levy lokeroon ja sulje kansi.

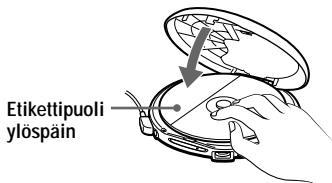

## 3. Soita CD-levyä.

Paina ►/►►-painiketta.

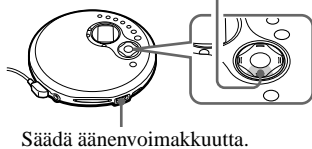

Toiminto	Paina painiketta
Soitto (edellisestä pysäytyskohdasta)	▶/▶▶
Soitto (ensimmäisestä raidasta)	▶/▶▶ vähintään 2 sekuntia
Soitto/soiton jatkaminen tauon jälkeen (vain CD-soitin)	
Pysäytys	■/CHG*2
Nykyisen raidan alun haku (AMS*1)	◀◀ kerran nopeasti*2
Edellisten raitojen alun haku (AMS)	◀◀ toistuvasti*2, *3
Seuraavan raidan alun haku (AMS)	▶/▶▶ kerran nopeasti*2, *3
Seuraavien raitojen alun haku (AMS)	▶/▶▶ toistuvasti*2, *3
Siirtyminen nopeasti taaksepäin	Pidä ▶◀◀*2 alas painettuna
Siirtyminen nopeasti eteenpäin	Pidä ▶▶/▶▶*2 alas painettuna

\*1 Automatic Music Sensor, automaattinen raidanhaku

\*2 Nämä toiminnot ovat mahdollisia sekä soiton aikana että taukotilassa.

\*3 Kun olet soittanut viimeisen raidan, voit palata ensimmäisen raidan alkuun painamalla painiketta ▶/▶▶. Vastaavasti jos soitat ensimmäistä raitaa, voit siirtyä viimeiseen raitaan painamalla painiketta ▶◀◀.

## Tietoja näytöstä

- Kun painat ▶/▶▶ -painiketta vaihdettuasi CD-levyä tai katkaistuasi soittimesta virran ja kytkettyäsi sen sitten takaisin, CD-levyn raitojen lukumäärä ja kokonaissoittoaika tulevat näyttöön noin 2 sekunniksi.
- Sotonin aikana nykyisen raidan numero ja sen kulunut soittoaika näkyvät näytössä.
- Taukotilan aikana kulunut soittoaika vilkkuu.

## Suurimman äänenvoimakkuuden asettaminen (vain D-FJ405)

- 1 Aseta kaukosäätimen VOL (äänenvoimakkuus) -säädin maksimiasentoon.
- 2 Säädä CD-soittimesta äänenvoimakkuus sille tasolle, jolla haluat kuunnella. Asettamasi äänenvoimakkuus on vastedes suurin mahdollinen kaukosäätimellä säädettävä äänenvoimakkuus.

## Jos äänenvoimakkuus ei suurene

- Jos "AVLS" näkyy CD-soittimen näytössä, pidä SOUND-painiketta alas painettuna, kunnes "AVLS" katoaa näytöstä. Katso lisätietoja kohdasta "Kuulon suojaaminen (AVLS)".
- Jos kuulokkeet on liitetty LINE OUT -liitäntään, liitä ne sen sijaan ◡ (kuulokkeet) -liitäntään.

(jatkuu)

## Tietoja CD-R- ja CD-RW-levyistä

Tämä CD-soitin pystyy soittamaan CD-DA-muotoa\* käyttäen äänitetyt CD-R- ja CD-RW-levyt, mutta niiden soittomahdollisuus voi riippua levyn laadusta sekä tallennukseen käytetystä laitteesta.

\* CD-DA on lyhenne sanoista Compact Disc Digital Audio. Se on ääni-CD-levyjen äänitysnormi.

## CD-levyn poistaminen

Paina lokeron keskiötä ja nosta levy pois lokeroista.

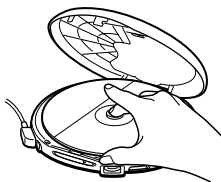



# Soittotavat

Voit käyttää erilaisia soittotapoja PLAY MODE- ja REPEAT/ENTER-painikkeen avulla.

## PLAY MODE -painike

Soittotapa vaihtuu painikkeen peräkkäisillä painalluksilla seuraavasti:

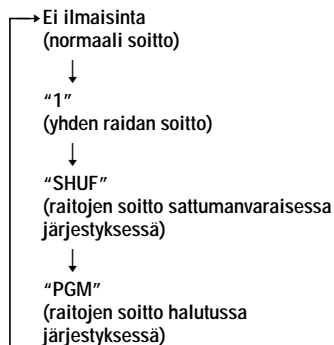

## REPEAT/ENTER-painike

### REPEAT

Voit soittaa jatkuvasti raitoja, jotka olet valinnut PLAY MODE -painikkeella.

### ENTER

Voit valita raidat PGM-soittotilaa varten.

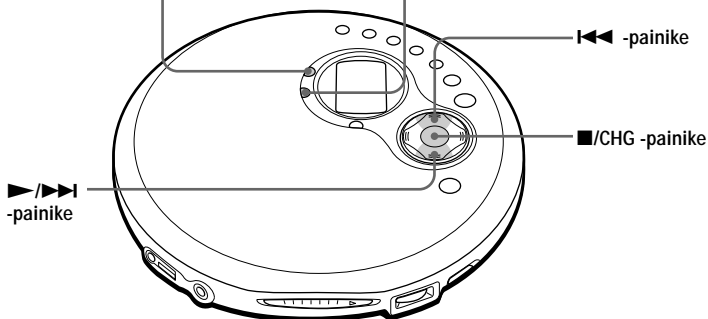

(jatkuu)

---

## Raitojen soittaminen jatkuvasti (jatkuva soitto)

Voit soittaa raitoja jatkuvasti normaalin soiton, yhden raidan soiton, satunnaissoiton ja PGM-soiton aikana.

---

**Paina soiton aikana REPEAT/ENTER-painiketta.**

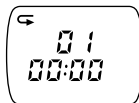

---

## Yhden raidan soittaminen (yhden raidan soitto)

**Paina soiton aikana PLAY MODE-painiketta toistuvasti, kunnes "1" näkyy näytössä.**

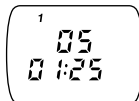

---

## Raitojen soittaminen satunnaisessa järjestyksessä (satunnaissoitto)

**Paina soiton aikana PLAY MODE-painiketta toistuvasti, kunnes "SHUF" näkyy näytössä.**



# Raitojen soitto halutussa järjestyksessä

## (PGM-soitto)

Voit ohjelmoida CD-soittimen soittamaan enintään 64 raitaa haluamassasi järjestyksessä.

- 1 Paina soiton aikana PLAY MODE -painiketta toistuvasti, kunnes "PGM" näkyy näytössä.**



- 2 Valitse raita painamalla painiketta ◀◀ tai ▶▶▶.**

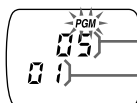

Raidan numero

Soittojärjestys

Soittotavat

- 3 Vahvista raidan valinta painamalla REPEAT/ENTER-painiketta.**

"00" tulee näyttöön, ja soittojärjestysnumero suurenee yhdellä.



- 4 Valitse muut haluamasi raidat toistamalla vaiheita 2 ja 3.**

- 5 Pidä REPEAT/ENTER-painiketta alas painettuna, kunnes soitto alkaa.**

## Ohjelman tarkistaminen

### Ohjelmoinnin aikana:

Paina REPEAT/ENTER-painiketta ennen vaihetta 5.

### PGM-soiton aikana:

Paina PLAY MODE -painiketta toistuvasti, kunnes "PGM" vilkkuu näytössä, ja paina sitten REPEAT/ENTER-painiketta.

Joka kerta kun painat REPEAT/ENTER-painiketta, raidan numero tulee näyttöön.

### Huomautuksia

- Kun olet valinnut 64. raidan vaiheessa 3, ensimmäinen valitsemasi raita tulee näyttöön.
- Jos valitset yli 64 raitaa, ensimmäiset valitsemasi raidat poistuvat.

# Radion käyttäminen

Kun olet tallentanut haluamasi asemat, voit valita helposti aseman kuunteluun miltä tahansa taajuusalueelta ja taajuudelta painamalla jotakin 1-5-painikkeista.

---

## Radion kuunteleminen

Voit kuunnella sekä FM- että AM-asemia.

---

### 1 Valitse haluamasi taajuusalue painamalla FM- tai AM-painiketta (suora virrankytkentä).

#### Huomautus

Paina kaukosäätimen RADIO ON/BAND -painiketta, kunnes haluamasi taajuusalue näkyy näytössä. Joka kerta painiketta painaessasi kaukosäätimen näyttö muuttuu seuraavasti:

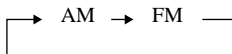

---

### 2 Viritä haluamasi asema painamalla painiketta TUNING + tai – ja säädä sitten äänenvoimakkuus.



---

## Virran katkaiseminen radiosta

Paina ■/CHG•RADIO OFF -painiketta. (Pidä kaukosäätimen ■•RADIO ON/BAND•RADIO OFF -painiketta alas painettuna.)

## Aseman virittäminen nopeasti

Pidä vaiheessa 2 painiketta TUNING + tai – alas painettuna, kunnes taajuuslukema alkaa muuttua näytössä. CD-soitin selaa radiotaajuuksia automaattisesti ja pysähtyy, kun se löytää voimakkaan aseman.

## Vastaanoton äänenlaadun parantaminen

Jos kuuntelet FM-asemaa, vedä kuulokkeiden/nappikuulokkeiden johto suoraksi täyteen mittaansa.

Kuulokkeet  
tai  
nappikuulokkeet

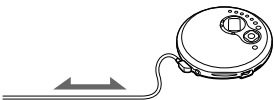

Jos kuuntelet AM-asemaa, muuta CD-soittimen asentoa.

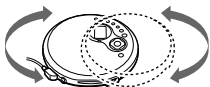

### Huomautus

Pidä kuulokkeet tai nappikuulokkeet liitettynä CD-soittimen -liitäntään, vaikka kuuntelisitkin FM-asemaa CD-soittimen LINE OUT -liitäntään liitetyistä kaiuttimista. Kuulokkeiden tai nappikuulokkeiden johto toimii FM-antennina.

Jos FM-asema kuuluu huonosti

Aseta ohutkärkisen esineen avulla MONO/  
STEREO-kytkin asentoon "MONO".

Kohina vähenee, mutta radiovastaanotto muuttuu  
monoääniseksi.



Jos kuuntelet radiota paristojen tai akkujen avulla

Jos liität ulkoisen virtalähteen CD-soittimen DC IN 4,5 V -liitäntään, CD-soittimesta katkeaa virta. Voit jatkaa radion kuuntelemista kytkemällä soittimeen virran painamalla FM- tai AM-painiketta (RADIO ON/BAND kaukosäätimestä).

---

# Haluttujen radioasemien esivirittäminen

Voit tallentaa haluamasi radioasemat CD-soittimen muistiin. Voit tallentaa enintään 5 asemaa miltä tahansa taajuusalueelta ja taajuudelta.

---

## 1 Viritä haluamasi asema.

## 2 Pidä vähintään 2 sekuntia alas painettuna 1-5-painikkeita sen mukaan, mihin pikavalintanumeroon haluat esivirittää uuden aseman.

Kun asema on esiviritetty onnistuneesti, laite antaa äänimerkin ja ilmaisimien "F1", "F2", "F3", "F4" tai "F5" tulee näyttöön. Uusi asema korvaa entisen.

Esimerkki:

FM:

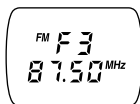

AM:



---

## Halutun aseman kuunteleminen

Paina painiketta 1-5.

## Kaikkien esiviritettyjen asemien poistaminen

1 Irrota virtalähde (verkkolaite, ladattavat akut tai alkaliparitot).

2 Pidä MEMORY-painiketta alas painettuna ja liitä verkkolaite uudelleen laitteeseen.

Näytön ilmaisimet vilkkuvat, kunnes kaikki esiviritetyt asemat on poistettu muistista. Sen jälkeen ilmaisimet lakkaavat vilkkumasta ja katoavat näytöstä.



# Radioasemien esivirittäminen

Voit esivirittää jopa 40 asemaa: 30 FM-asemaa ja 10 AM-asemaa.

**1 Valitse haluamasi taajuusalue painamalla FM- tai AM-painiketta (suora virrankytkentä).**

**2 Paina MEMORY-painiketta vähintään 2 sekuntia.**

Pikavalintanumero 1 vilkkuu näytössä. CD-soitin aloittaa asemien selauksen matalista taajuuksista ylöspäin. Kun asema löytyy, selaus pysähtyy 3 sekunniksi.

**3 Jos haluat esivirittää löytyneen aseman muistiin, paina MEMORY-painiketta, kun pikavalintanumero vilkkuu.**

Vastaanotettava asema tallentuu pikavalintanumeroon 1, ja CD-soitin alkaa hakea seuraavaa vastaanottokelpoista asemaa. Jos et paina MEMORY-painiketta 3 sekunnin kuluessa, CD-soitin ei tallenna asemaa, vaan alkaa etsiä seuraavaa vastaanottokelpoista asemaa.

**4 Toista vaihetta 3, kunnes kaikki vastaanottokelpoiset asemat on esiviritetty muistiin.**

Jos muistiin on aiemmin tallennettu asemia, uudet esiviritettävät asemat korvaavat entiset.

## Haun pysäyttäminen

- Paina FM- tai AM-painiketta.
- Paina ■/CHG•RADIO OFF -painiketta. Radiosta katkeaa samalla virta.

## Asemien manuaalinen esiviritys

Jos asemia ei voi esivirittää automaattisesti, esiviritä asemat manuaalisesti.

1 Paina FM- tai AM-painiketta.

2 Paina MEMORY-painiketta.

Pikavalintanumero 1 vilkkuu näytössä.

3 Kun pikavalintanumero 1 vilkkuu, viritä haluamasi asema painamalla painikkeita TUNING +/- ja valitse pikavalintanumero painamalla painikkeita PRESET +/-.

4 Jos haluat tallentaa aseman, paina MEMORY-painiketta, kun pikavalintanumero vilkkuu.

Jos kyseiseen pikavalintanumeroon on aiemmin tallennettu asema, uusi esiviritettävä asema korvaa entisen.

### Huomautus

Jos et voi toimia vaiheen 3 tai 4 mukaisesti, kun pikavalintanumero vilkkuu näytössä, toista menettely alkaen vaiheesta 2.

## Esiviritetyn aseman kuunteleminen

1 Paina FM- tai AM-painiketta.

2 Viritä muistiin tallennettu asema painamalla painiketta PRESET + tai -.

## G-PROTECTION-toiminto

G-PROTECTION-toiminto vähentää äänen katkonaisuutta huomattavasti, kun soitinta käytetään hölkättäessä. Tämä toiminto tarjoaa tehokkaamman iskunvaimennuksen kuin perinteinen iskunvaimennustoiminto.

**Aseta G-PROTECTION-kytkin (kannen alla) asentoon "ON".**



### G-PROTECTION-toiminnon poistaminen käytöstä

Aseta G-PROTECTION-kytkin asentoon "OFF".

#### Huomautus

Äänessä voi olla katkonaisuutta, jos

- CD-soittimeen kohdistuu voimakas isku.
- soitettava CD-levy on likaantunut tai naarmuuntunut.
- CD-R- tai CD-RW-levy on huonolaatuinen, tallennukseen käytetyssä laitteessa tai sovellusohjelmassa on ongelma.

## Matalien äänien korostaminen (SOUND)

Voit korostaa äänen matalia taajuuksia.

**Valitse "BASS ■" tai "BASS ■■" painamalla SOUND-painiketta.**

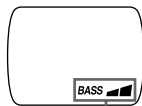
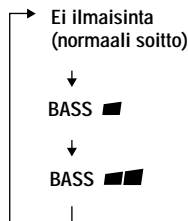

Valittu äänitila näkyy näytössä.

"BASS ■■■" korostaa matalia ääniä enemmän kuin "BASS ■".

#### Huomautus

Jos ääni säröytyy SOUND-toiminnon käytön aikana, pienennä äänenvoimakkuutta.



---

## Kuulon suojaaminen (AVLS)

AVLS-toiminto (Automatic Volume Limiter System, automaattinen äänenvoimakkuuden rajoitin) estää liian suuren äänenvoimakkuuden käytön kuulon suojaamiseksi.

---

**Pidä SOUND-painiketta alas painettuna, kunnes "AVLS" tulee näyttöön.**



Näky näyttössä, kun AVLS-toiminto on käytössä.

---

## AVLS-toiminnon poistaminen käytöstä

Pidä SOUND-painiketta alas painettuna, kunnes "AVLS" katoaa näytöstä.

---

## Painikkeiden lukitseminen (HOLD)

Voit lukita CD-soittimen painikkeet niin, että et voi painaa niitä vahingossa.

---

**Liu'uta HOLD-kytkintä nuolen suuntaan.**

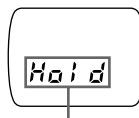

Näky, kun HOLD-toiminto on käytössä.

---

Voit käyttää HOLD-toimintoa sekä CD-soittimesta että kaukosäätimestä. Voit käyttää CD-soitinta kaukosäätimellä, kun HOLD-toiminto on otettu pois käytöstä kaukosäätimestä.

---

## Painikkeiden vapauttaminen

Liu'uta HOLD-kytkintä nuolen suhteen päinvastaiseen suuntaan.

---

## Toimintaäänimerkin poistaminen käytöstä

Voit ottaa pois käytöstä äänimerkin, joka kuuluu kuulokkeista tai nappikuulokkeista käyttäessäsi CD-soitinta.

---

**1 Poista virtalähde (verkkolaite, ladattavat akut tai kuivaparistot) CD-soittimesta.**

---

**2 Pidä CD-soittimen ■/CHG-painiketta tai kaukosäätimen ■-painiketta alas painettuna vähintään yksi sekunti ja liitä virtalähde.**

---

### Äänimerkin ottaminen käyttöön

Poista virtalähde ja liitä se sitten takaisin painamatta painiketta ■/CHG tai ■.

## Stereolaitteiston liittäminen

Voit kuunnella CD-levyjä stereolaitteiston kautta ja äänittää CD-levyjä kasetille. Katso lisätietoja liitettävän laitteen käyttöohjeesta.

Katkaise jokaisesta liitettävästä laitteesta virta ennen niiden liittämistä.

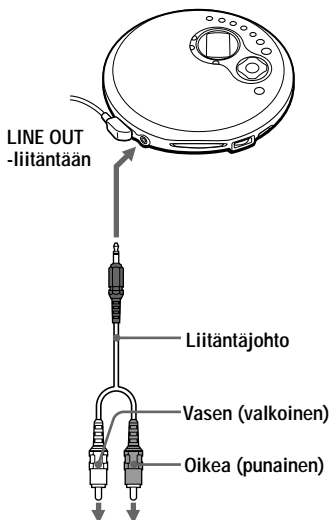

Stereolaitteisto,  
kasettinauhuri,  
radiokasettinauhuri  
tms.

### Huomautuksia

- Ennen kuin alat soittaa CD-levyä, pienennä liitetyn laitteen äänen voimakkuus minimiin, jotta liitetyt kaiuttimet eivät vahingoitu.
- Käytä äänityksen aikana verkkolaitetta. Jos käytät ladattavia akkuja tai kuivapariistoja virtalähteenä, niiden varaus voi purkautua kokonaan äänityksen aikana.
- Säädä liitetystä laitteesta äänen voimakkuus sopivaksi niin, ettei äänessä ole säröä.

### Liitäntäjohtoa käytettäessä

Jos äänessä on säröä, liitä laite -liitäntään.

### G-PROTECTION- ja SOUND-toiminnot käytettäessä liitäntäjohtoa

- Jos haluat äänittää laadukasta CD-ääntä, aseta G-PROTECTION-kytkin asentoon "OFF".
- SOUND-toiminto ei toimi.

## ► Liittäminen virtalähteeseen

Voit käyttää seuraavia virtalähteitä:

- ladattavat akut
- verkkolaite (katso “CD-levyn soittaminen”)
- LR6 (koko AA) -alkaliparistot

Akuvauuksen kestoaika ja latausaika on mainittu kohdassa “Tekniset tiedot”.

## Ladattavien akkujen käyttäminen

Lataa akut ennen niiden ensimmäistä käyttökertaa. Voit käyttää vain seuraavia ladattavia akkuja CD-soittimessa:

- NH-WMAA

### 1 Avaa CD-soittimen sisällä oleva akkulokeron kansi.

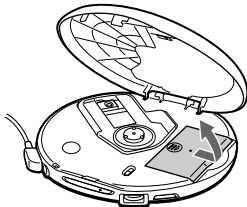

### 2 Aseta kaksi ladattavaa akkua lokeroon oikein päin niin, että niissä oleva merkintä ⊕ tulee kohdakkoin lokeron sisällä olevan vastaavan merkinnän kanssa. Sulje sitten kansi niin, että se napsahtaa paikalleen.

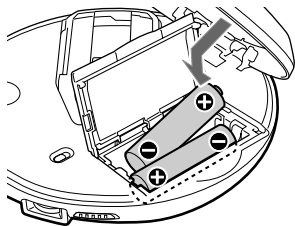

Asenna ⊖-puoli edellä (kumpikin akku).

### 3 Liitä verkkolaite CD-soittimen DC IN 4.5 V -liitäntään ja pistorasiaan. Käynnistä lataus sitten painamalla ■/CHG-painiketta.

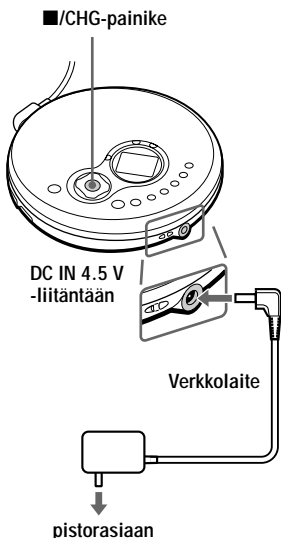

CD-soitin alkaa ladata akkuja. Ilmaisimen osat syttyvät järjestyksessä. Kun akut ovat täysin latautuneet, -ilmaisim sammuu. Jos painat ■/CHG -painiketta, kun lataus on jo päättynyt, -ilmaisim alkaa vilkkua ja sana “Full” (täynnä) tulee näyttoon.

### 4 Irrota verkkolaite.

## Ladattavien akkujen poistaminen

Poista akut alla olevan kuvan mukaan.

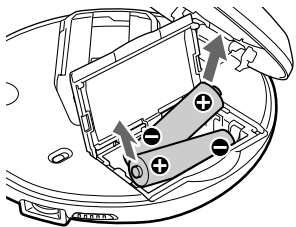

## Akkujen lataamisajankohta

Voit tarkistaa akuissa jäljellä olevan jännitteen näytöstä.

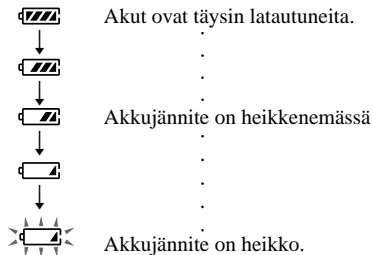



Lo batt\* Akkujännite on täysin purkautunut.

\* Laite antaa äänimerkin.

Jotta akkujen alkuperäinen kapasiteetti säilyy pitkään, lataa akut vasta, kun niiden varaus on täysin purkautunut.

## Huomautuksia

-  -ilmaisimet näyttävät akuissa jäljellä olevan varauksen suurin piirtein. Yksi ilmaisinosaa ei aina välttämättä edusta akun kokonaisjännitteen neljäsosaa.
- Laitteen käyttöolosuhteiden mukaan  -ilmaisinosat voivat lisääntyä tai vähentyä.

## Milloin akut on vaihdettava?

Jos akkujen varauksen kestoaika lyhenee noin puoleen alkuperäisestä, korvaa akut uusilla ladattavilla akuilla.

## Huomautus ladattavista akuista

Jos akku on uusi tai sitä ei ole käytetty pitkään aikaan, se ei ehkä lataudu täyteen, ennen kuin olet ladannut ja purkanut varauksen useita kertoja.

## Huomautus ladattavien akkujen kuljettamisesta

Käytä vakiovarusteisiin sisältyvää akkukoteloä akkujen odottamattoman kuumenemisen estämiseksi. Jos ladattavat akut pääsevät koskettamaan metalliesineitä, voi siitä johtuva oikosulku aiheuttaa akkujen kuumenemisen tai tulipalon.

## Akku-/paristolokeron kannen kiinnittäminen

Jos akku-/paristolokeron kansi irtoaa soittimen pudotessa tai liiallisen voimankäytön takia, kiinnitä se alla olevan kuvan mukaisesti.

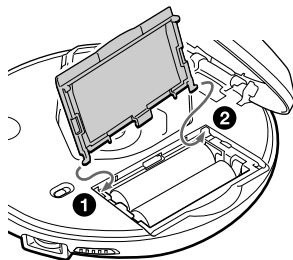

## Kuivaparistojen käyttäminen

Käytä vain seuraaventyyppisiä kuivaparistoja CD-soittimessa:

- LR6 (koko AA) -alkaliparistot

### Huomautus

Poista verkkolaite, jos käytät kuivaparistoja.

## 1 Avaa akku-/paristolokeron kansi.

## 2 Asenna kaksi LR6 (koko AA) -paristoa paikalleen niin, että paristoissa oleva ⊕ -merkintä tulee kohdakkoin akku-/paristolokeron sisällä olevan vastaavan merkinnän kanssa.

Asenna ⊖-puoli edellä (kumpikin akku).

## Paristojen poistaminen

Poista paristot samalla tavalla kuin ladattavat akut.

## Paristojen vaihtamisajankohta

Voit tarkistaa paristoissa jäljellä olevan jännitteen näytöstä.

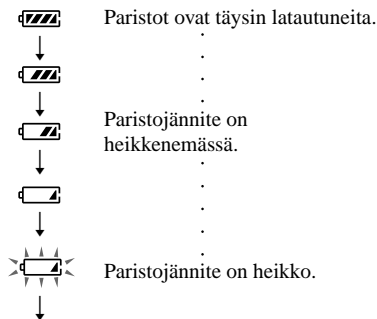

Lo batt\* Paristot ovat täysin.

\* Laite antaa äänimerkin.

Kun paristot ovat täysin purkautuneet, vaihda molemmat paristot uusiin.

## Huomautuksia virtalähteistä

Irrota kaikki virtalähteet, kun CD-soitinta ei käytetä.

## Verkkolaitteesta

- Käytä vain vakiovarusteisiin sisältyvää tai kohdassa "Varusteet (vakio-/lisävarusteet)" mainittua verkkolaitetta. Älä käytä mitään muuta verkkolaitetta. Muutoin laite voi vioittua.

Liittimen napaisuus



- Kun irrotat verkkolaitteen pistorasiasta, irrota se vetämällä verkkolaitteesta itsestään. Älä vedä johdosta.
- Älä koske verkkolaitteeseen märillä käsillä.

## Ladattavista akuista ja kuivaparistoista

- Älä lataa kuivaparistoja.
- Älä yritä hävittää akkuja tai paristoja polttamalla.
- Älä sijoita akkuja tai kuivaparistoja kolikoiden tai muiden metalliesineiden yhteyteen. Muutoin voi syntyä lämpöä, jos akun tai pariston positiivinen ja negatiivinen napa koskettavat metalliesinettä.
- Älä käytä ladattavia akkuja ja kuivaparistoja sekaisin.
- Älä käytä uusia ja vanhoja paristoja sekaisin.
- Älä käytä erityyppisiä paristoja sekaisin.
- Poista akut tai paristot, jos niitä ei käytetä pitkään aikaan.
- Jos akut tai paristot pääsevät vuotamaan, pyyhi akku-/paristolokero tai paristokotelo puhtaaksi ja asenna uudet akut tai paristot. Jos saat akuista tai paristoista vuotanutta ainetta käsiisi, pese ne huolellisesti.

## Varotoimet

### Turvallisuudesta

- Jos jokin esine tai nestettä joutuu CD-soittimen sisään, irrota se virtalähteestä ja vie se huoltoon tarkistettavaksi, ennen kuin käytät sitä uudelleen.
- Älä työnnä mitään vieraita esineitä DC IN 4.5 V -liitäntään (ulkoisen virran tuloliitäntä).

### CD-soittimesta

- Pidä CD-soittimen linssi puhtaana äläkä kosketa sitä. Jos kosketat linssiä, se voi vahingoittua ja CD-soittimeen voi tulla toimintahäiriö.
- Älä sijoita mitään painavaa esinettä CD-soittimen päälle. CD-soitin ja CD-levy voivat vahingoittua.
- Älä jätä CD-soitinta lämmönlähteiden lähelle tai paikkaan, jossa se altistuu suoralle auringonvalolle, pölylle, hiekalle, kosteudelle, sateelle tai iskuille. Älä myöskään jätä sitä epätasaiselle pinnalle tai autoon, jonka ikkunat ovat kiinni.
- Jos CD-soitin aiheuttaa häiriöitä radio- tai televisiovastaanottoon, katkaise CD-soittimesta virta tai siirrä se kauemmas radiosta tai televisiosta.
- Tällä CD-soittimella ei voi soittaa muodoltaan tavallisista poikkeavia (esimerkiksi sydämen, neliön tai tähden muotoisia) levyjä. Tällaiset levyt voivat vioittaa CD-soitinta. Älä siis käytä kyseisenlaisia levyjä.

### CD-levyjen käsittelystä

- Tartu CD-levyyn sen reunoista, jotta se pysyy puhtaana. Älä kosketa levyn pintaa.
- Älä kiinnitä CD-levyn pintaan tarraa tai teippiä.

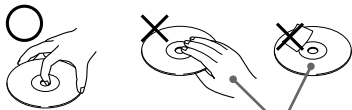

Ei näin

- Älä jätä CD-levyä alttiiksi suoralle auringonvalolle tai lämmönlähteille. Älä jätä CD-levyä autoon, joka on pysäköity aurinkoiseen paikkaan.

### Kuulokkeista/ nappikuulokkeista

#### Ajoturvallisuus

Älä käytä kuulokkeita tai nappikuulokkeita ajaessasi autoa, muuta moottoriajoneuvoa tai polkupyörää. Kuulokkeiden käyttö voi aiheuttaa vaaratilanteita liikenteessä ja on myös kiellettyä joillakin alueilla. Voi myös olla vaarallista, jos kävellessäsi kuuntelet kuulokkeilla suurella äänenvoimakkuudella, varsinkin ylittäessäsi suojatietä. Ole erittäin varovainen tai ole käyttämättä kuulokkeita tilanteissa, joissa ne voivat aiheuttaa vaaraa.

#### Kuulovaurioiden estäminen

Vältä kuulokkeiden ja nappikuulokkeiden käyttöä suurella äänenvoimakkuudella. Asiantuntijat kehottavat välttämään jatkuvaa, kovaaäänistä ja pitkäaikaista kuuntelua. Jos kuulet korvissasi epänormaalia sointia, pienennä äänenvoimakkuutta tai lopeta laitteen käyttö.

#### Muiden henkilöiden ottaminen huomioon

Pidä äänenvoimakkuus kohtuullisena. Siten kuulet ulkopuoliset äänet etkä häiritse muita.

## Kunnossapito



### Kotelon puhdistaminen

Käytä puhdistuksessa pehmeää, kevyesti veteen tai mietoon pesuaineliuokseen kostutettua liinaa. Älä käytä alkoholia, bensiiniä tai ohenteita.

# Vianmääritys

Jos ongelma ei katoa tehtyäsi seuraavat tarkistukset, ota yhteys lähimpään Sony-jälleenmyyjään.

## CD-soitin

Oire	Syy ja/tai korjaustoimet
Äänvoimakkuus ei suurene, vaikka säädät VOLUME-säätimen maksimiasentoon.	<ul style="list-style-type: none"><li>→ Pidä SOUND-painiketta alas painettuna, kunnes ilmaisin "AVLS" katoaa näytöstä (sivu 17).</li><li>→ Kuulokkeet/nappikuulokkeet on liitetty LINE OUT-liitäntään. Liitä ne  (kuulokkeet)-liitäntään. (sivu 6)</li></ul>
Äänvoimakkuutta ei voi säätää.	<ul style="list-style-type: none"><li>→ Kuulokkeet/nappikuulokkeet on liitetty LINE OUT-liitäntään. Liitä ne  (kuulokkeet)-liitäntään. (sivu 6)</li></ul>
Mitään ääntä ei kuulu tai kuuluu kohinaa.	<ul style="list-style-type: none"><li>→ Liitä liittimet pitävästi. (sivu 6)</li><li>→ Liittimet ovat likaisia. Puhdista liittimet aika ajoin pehmeällä, kuivalla kankaalla.</li></ul>
Soittoaika on liian lyhyt, kun virtalähteenä ovat kuivapariot.	<ul style="list-style-type: none"><li>→ Tarkista, että käytät varmasti alkaliparistoja (mangaaniparistot eivät kelpaa). (sivu 22)</li><li>→ Vaihda paristot uusiin LR6 (koko AA) -alkaliparistoihin. (sivu 22)</li></ul>
Soittoaika on liian lyhyt, kun virtalähteenä ovat ladattavat akut.	<ul style="list-style-type: none"><li>→ Lataa ladattavat akut ja pura niiden varaus useita kertoja. (sivut 20, 21)</li></ul>
"Lo batt" tai "00" tulee näyttöön. CD-levy ei soi.	<ul style="list-style-type: none"><li>→ Ladattavien akkujen varaus on täysin purkautunut. Lataa akut. (sivu 20, 21)</li><li>→ Vaihda paristot uusiin LR6 (koko AA) -alkaliparistoihin. (sivu 22)</li></ul>
"HI dc In" tulee näyttöön.	<ul style="list-style-type: none"><li>→ Käytä vain kohdassa "Varusteet (vakio-/lisävarusteet)" mainittua verkkolaitetta tai auton akun sovittinkaapelia. (takakansi)</li><li>→ Poista kaikki virtalähteet ja asenna sitten paristot tai liitä verkkolaite uudelleen. (sivut 6, 20 - 22)</li></ul>
CD-levy ei soi tai sana "no disc" tulee näyttöön, kun CD-levy on paikallaan CD-soittimessa.	<ul style="list-style-type: none"><li>→ Painikkeet on lukittu. Liu'uta HOLD-kytkintä taaksepäin. (sivu 17)</li><li>→ CD-levy on likaantunut tai viallinen. (sivu 23)</li><li>→ Tarkista, että CD-levy on paikallaan tekstipuoli ylöspäin. (sivu 6)</li><li>→ Soittimen sisään on tiivistynyt kosteutta.</li><li>→ Älä käytä CD-soitinta useaan tuntiin, jotta kosteus haihtuu.</li><li>→ Sulje akku-/paristolokeron tai paristokotelon kansi pitävästi. (sivu 20)</li><li>→ Tarkista, että akut tai paristot ovat oikein paikoillaan. (sivut 20 - 22)</li><li>→ Liitä verkkolaite pitävästi pistorasiaan. (sivu 6)</li><li>→ CD-R- tai CD-RW-levyä ei ole suljettu. Sulje CD-R- tai CD-RW-levy tallennukseen käyttämälläsi laitteella.</li><li>→ CD-R- tai CD-RW-levyn laadussa tai tallennukseen käytetyssä laitteessa tai sovellusohjelmassa on ongelma.</li></ul>
"Hold" tulee näyttöön, kun painat jotain painiketta, eikä laite soita CD-levyä.	<ul style="list-style-type: none"><li>→ Painikkeet on lukittu. Liu'uta HOLD-kytkintä taaksepäin. (sivu 17)</li></ul>



## CD-soitin

Oire	Syy ja/tai korjaustoimet
Äänvoimakkuutta ei voi säätää CD-soittimen VOLUME-säätimellä.	→ CD-soitin on liitetty toiseen äänilaitteeseen. Säädä äänvoimakkuus liitetyn laitteen äänvoimakkuuden säätimellä (sivu 19).
CD-soitin ei ala ladata akkuja.	→ Kun soitto on keskeytettynä, paina ■/CHG -painiketta. (sivu 20)
Soitto alkaa edellisestä pysäytyskohdasta (soitonjatkamistoiminto).	→ Soitonjatkamistoiminto on käytössä. Voit aloittaa soiton ensimmäisestä raidasta painamalla ►/►►I-painiketta vähintään 2 sekuntia tai avaamalla CD-soittimen kannen. Vaihtoehtoisesti voit myös irrottaa virtalähteet ja asentaa sitten akut tai paristot tai liittää verkkolaitteen uudelleen (sivut 6, 7, 20, 22).
Kuuluu pyörivän CD-levyn rahinaa.	→ Sulje akkulokeron/paristokotelon kansi pitävästi. (sivu 20)
Kun suljet CD-soittimen kannen, CD-levy alkaa pyöriä.	→ CD-soitin lukee CD-levyllä olevia tietoja. Kyseessä ei ole toimintahäiriö.
Et voi käyttää CD-soitinta kaukosäätimellä.	→ Pidät CD-soittimen painikkeita painettuina vahingossa.

## Radio

Oire	Syy ja/tai korjaustoimet
Ääni on heikko tai huonolaatuinen.	→ Lataa akut. (sivut 20, 21) → Vaihda paristot uusiin LR6 (koko AA) -alkaliparistoihin. (sivu 22) → Siirrä CD-soitin kauemmas televisiosta. → Pidä verkkolaite etäällä CD-soittimesta.

## Tekniset tiedot

### CD-soitin

#### Järjestelmä

Digitaalinen CD-äänijärjestelmä

#### Laserdiodin ominaisuudet

Materiaali: GaAlAs

Aallonpituus:  $\lambda = 780$  nm

Säteilyn kesto: Jatkuva

Laserlähtöteho: Alle 44,6  $\mu$ W (Tämä lähtöteho on mitattu 200 mm:n etäisyydeltä optisen lukupäälökhkon objektiivinlinssin pinnalta 7 mm:n aukolla.)

#### D/A-muunnos

1-bittinen kideohjattu aika-akselimuunnos

#### Taajuusvaste

20 - 20 000 Hz  $_{-2}^{+1}$  dB (mittaus: JEITA CP-307)

#### Lähtöteho (4,5 V:n tulolla)

Linjalähtö (stereominiliitääntä)

Lähtötaso 0,7 V RMS 47 k $\Omega$

Suosittelava kuormitusimpedanssi yli 10 k $\Omega$

Nappikuulokkeet (stereominiliitääntä)

Noin 5 mW + noin 5 mW 16  $\Omega$

(Noin 0,5 mW + noin 0,5 mW, 16  $\Omega$ )\*

\*Koskee Ranskassa olevia asiakkaita

### Radio

#### Taajuusalue

FM: 87,5 - 108,0 MHz

AM: 531 - 1 602 kHz

#### Antenni

FM: Kuulokkeiden/nappikuulokkeiden johtoantenni

AM: Sisäänrakennettu ferriittisauva-antenni

### Yleistä

#### Käyttöjännite

Näet ostamasi mallin aluekoodin pakkauksessa olevan viivakoodin vasemmasta yläkulmasta.

- Kaksi Sony ladattavaa NH-WMAA-akkua: 2,4 V DC
- Kaksi LR6 (koko AA) -paristoa: 3 V DC
- Verkkolaite (DC IN 4.5 V -liitääntä):  
U-/U2-/CA2-/E92-/MX2-/TW2-/BR3-malli: 120 V, 60 Hz  
CED-/CET-/CEW-/CEX-/CE7-/EE-/EE1-/E13-/G5-/G6-/G7-/G8-/BR1-malli: 220 - 230 V, 50/60 Hz  
CEK-/3CE7-malli: 230 - 240 V, 50 Hz  
AU2-malli: 240 V, 50 Hz  
JE.W-/E33-/EA3-/KR4-malli: 100 - 240 V, 50/60 Hz  
HK2-malli: 220 V, 50/60 Hz  
AR1-/CNA-malli: 220 V, 50 Hz

## Akkujen/paristojen varauksen kestoaika\* (keskim. tuntia)

(Kun käytät CD-soitinta tasaisella ja vakaalla alustalla.)

Soittoaika vaihtelee CD-soittimen käyttötavan mukaan.

Käytössä	G-PROTECTION		RADIO käytössä
	käytössä	ei käytössä	
Kaksi NH-WMAA (ladattu noin 4 tuntia**)	24	21	40
Kaksi Sony- alkaliparistoa LR6 (SG) (valmistettu Japanissa)	47	37	70

\* JEITA (Japan Electronics and Information Technology Industries Association) -standardin mukaisesti mitattu arvo.

\*\* Latausaika riippuu ladattavan akun käyttötavasta.

## Käyttölämpötila

5 °C - 35 °C

## Mitat (l/k/s) (ei sisällä ulkonevia osia eikä säätimiä)

Noin 135,9 × 30,8 × 137,4 mm

## Paino (ilman varusteita)

Noin 210 g

Valmistaja pidättää itsellään oikeuden muuttaa laitteen muotoilua ja ominaisuuksia ilman erillistä ilmoitusta.

## Varusteet (vakio-/lisävarusteet)

### Vakiovarusteet

Näet CD-soittimen ostomaan aluekoodin pakkauksessa olevan viivakoodin vasemmasta yläkulmasta.

D-FJ401  
D-FJ405

	D-FJ401	D-FJ405
Verkkolaite (1)	○	○
Kuulokkeet/nappikuulokkeet ja kaukosäädin (1)	–	○
Kuulokkeet/nappikuulokkeet (1)	○	–
Ladattavat akut (2)	–	○
Paristojen kantokotelo (1)	–	○

### Lisävarusteet

Verkkolaite	AC-E45HG
Aktiivinen kaiutinjärjestelmä	SRS-T55 SRS-Z500
Auton akun sovitinkaapeli	DCC-E345
Auton akun sovitinkaapeli ja autoliitännätapakkaus	DCC-E34CP
Autoliitännätapakkaus	CPA-9C
Liitännäjohto	RK-G129 RK-G136
Ladattava akku	NH-WM2AA (NH-WMAA × 2)
Nappikuulokkeet	MDR-E848LP MDR-EX70LP
Kuulokkeet	MDR-A44L MDR-A110LP

Jos käytät lisävarusteena saatavia kuulokkeita, käytä vain stereominiliitimellä varustettuja kuulokkeita. Mikroliitimellä varustettuja kuulokkeita ei voi käyttää.

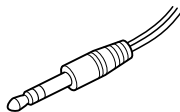

Stereominiliitin

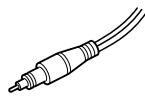

Mikroliitin

Saattaa olla, ettei kaikilla jälleenmyyjillä ole kaikkia yllä mainittuja lisävarusteita. Kysy jälleenmyyjältä lisätietoja saatavissa olevista lisävarusteista.