

FM/AM Portable CD Player

Használati útmutató

Területi kód

A CD-lejátszó vásárlási helyéhez tartozó területi kód a dobozon lévő vonalkódcímke bal felső sarkában található. Az Ön által vásárolt CD-lejátszóhoz mellékelt tartozékokkal kapcsolatban ellenőrizze a termék területi kódját; a tartozékok listáját a "Tartozékok (mellékelt/kiegészítő)" címszó alatt találja.



A "WALKMAN" a Sony Corporation védjegye.

D-F201

FIGYELMEZTETÉS

A tűz és az áramütés megelőzése érdekében ne tegye ki a készüléket eső vagy nedvesség hatásának.

A készüléket ne szerelje zárt térbe, pl. könyvszekrénybe vagy beépített szekrénybe.

A készülék kigyulladásának megelőzése érdekében engedje a készüléket szellőzni: vigyázzon, hogy ne kerüljön rá újság, abrosz, függöny stb. Továbbá ne tegyen a készülékre égő gyertyát.

A tűz és az áramütés elkerülése érdekében ne tegyen a készülékre folyadékot tartalmazó tárgyat (pl. vázát).

Bizonyos országokban a készülék tápellátását biztosító elemek hulladékként való kezelésére külön előírások vonatkoznak. Erről a helyi hatóságnál kaphat bővebb tájékoztatást.

VIGYÁZAT!

- HA NYITVA VAN, LÁTHATATLAN LÉZERSUGÁRZÁS ÉSZLELHETŐ
- NE NÉZZEN BELE A FÉNYSUGÁRBA, ÉS NE NÉZZE KÖZVETLENÜL OPTIKAI ESZKÖZZEL

 A CE jelzés csak az Európai Unióban forgalmazott termékekre vonatkozik.

Tartalomjegyzék

Ismerkedés

Kezelőszervek	4
---------------------	---

CD-lemez lejátszása

1. A CD-lejátszó csatlakoztatása	6
2. A CD-lemez behelyezése	6
3. A CD-lemez lejátszása	6

A lejátszás beállításai 9

A rádió használata

Rádióhallgatás	10
Rádióállomások programozása	12
Programozott rádióállomások hallgatása	13

Egyéb szolgáltatások

A rázkódásvédelem maximalizálása (ESP MAX)	14
A mély hang kiemelése (SOUND)	14
Hallása védelemében (AVLS)	15
Gombzár (HOLD)	15
A műveleteknél hallható sípolás kikapcsolása	16

A CD-lejátszó csatlakoztatása

Sztereoó berendezés csatlakoztatása ...	17
---	----

Tápforrás csatlakoztatása

Szárakelemek használata	18
Megjegyzések a tápforrással kapcsolatban	19

Kiegészítő információk

Óvintézkedések	20
Karbantartás	20
Hibaelhárítás	21
Műszaki adatok	23
Tartozékok (mellékelt/kiegészítő)	Hátoldalon

Kezelőszervek

Az egyes kezelőszervekről a zárójelbe tett oldalakon található részletesebb ismertetést.

CD-lejátszó (előlap)

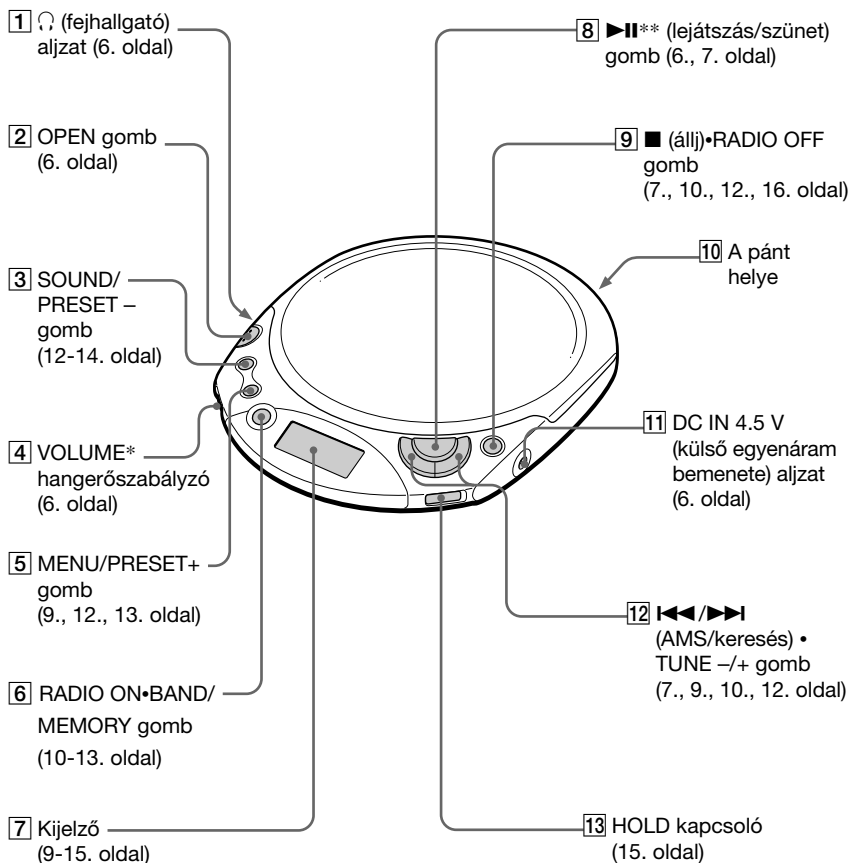

* A VOLUME gomb mellett kitapintható egy pont, amely azt mutatja, melyik irányban emelkedik a hangerő.

** A gombon kitapintható egy pont.

CD-lejátszó (belső rész)

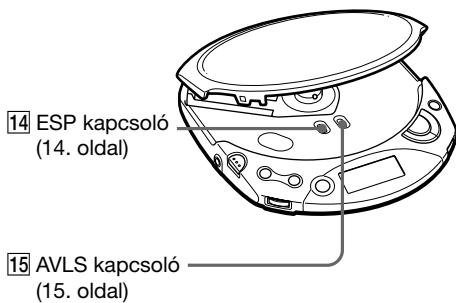

CD-lejátszó (hátdal)

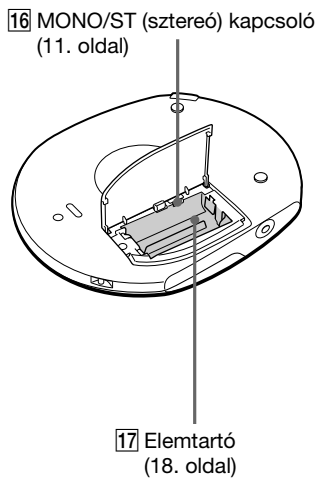

CD-lemez lejátszása

Áramforrásként szárazelemet is használhat.

1. A CD-lejátszó csatlakoztatása

- 1 Csatlakoztassa a hálózati adaptert.
- 2 Csatlakoztassa a fejhallgatót/ fülhallgatót.

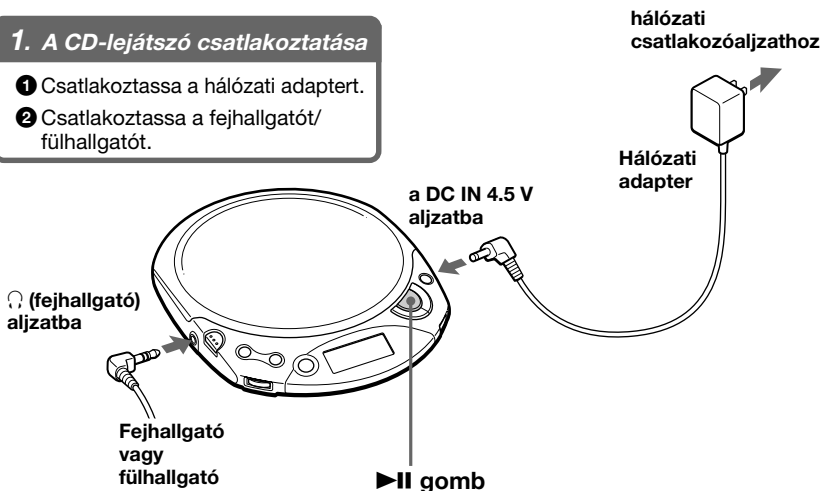

2. A CD-lemez behelyezése

- 1 Az OPEN gombot megnyomva nyissa fel a fedelet.

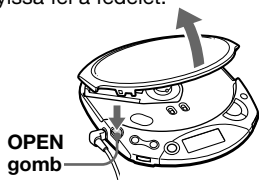

- 2 Helyezze be a CD-lemezt, majd zárja le a fedelet.

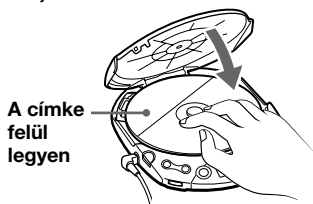

3. A CD-lemez lejátszása

Nyomja meg a ▶|| gombot.



Állítsa be a hangerőt.

A következő művelethez	Ezt a gombot nyomja meg
Lejátszás (onnan, ahol a legutóbb abbahagyta)	▶▶
Lejátszás (az első műsorszámtól)	▶▶ legalább kettő másodpercig
Szünet	▶▶
Állj	■*2
Az éppen hallható zeneszám elejének megkeresése (AMS*1)	◀◀ egyszer gyorsan*2
Az előző zeneszámok elejének megkeresése (AMS)	◀◀ többször*2, *3
A következő zeneszám elejének megkeresése (AMS)	▶▶ egyszer gyorsan*2, *3
A következő zeneszámok elejének megkeresése (AMS)	▶▶ többször*2, *3
Gyors visszacsévézés	◀◀ lenyomva tartva*2
Gyors előrecsévézés	▶▶ lenyomva tartva*2

*1 Automatic Music Sensor (automatikus zeneérzékelő)

*2 Ezek a műveletek lejátszás és szünet üzemmódban is alkalmazhatók.

*3 Ha az utolsó műsorszám lejátszása után megnyomja a ▶▶ gombot, akkor visszatér az első számhoz.

Ha pedig az első műsorszámnál megnyomja a ◀◀ gombot, a készülék rááll az utolsó számra.

Megjegyzések a kijelzővel kapcsolatban

- Ha CD-lemez cseréje vagy a készülék ki-, majd bekapcsolása után megnyomja a ▶▶ gombot, akkor a kijelzőn mintegy két másodpercre megjelenik a lemezen található zeneszámok száma és a teljes játékidő.
- A CD-lemez lejátszása közben az éppen hallható zeneszám sorszáma és a belőle már lejátszott rész hossza jelenik meg.
- Szünet alatt az eltelt lejátszási idő villogva látható.

Ha csatlakoztatva van a hálózati adapter, amikor becsukja a CD-lejátszó fedelét

Amikor a kijelzőn villog a "disc" üzenet, a CD forogni kezd, és a forgást csak akkor hagyja abba, amikor a CD-lejátszó már beolvasta a lemez adatait. Ennek eredményeképp lerövidül a lejátszás megkezdésekor a várakozási idő.

Ha a hangerő nem növelhető

Ha az AVLS kapcsoló "LIMIT" állásban van, kapcsolja "NORM" állásba. További részleteket a "Hallása védelmében (AVLS)" fejezet tartalmaz.

(Folytatás)

Írható (CD-R) és újraírható (CD-RW) CD-k használata

A készülék le tud játszani CD-DA formátumban* készített írható és újraírható CD-eket is. A lejátszás minősége azonban függ a lemez minőségétől és az író készülék állapotától.

* A CD-DA a Compact Disc Digital Audio kifejezés rövidítése. Ez a hangfelvételt tartalmazó CD-lemezek felvételi szabványa.

A CD-lemez eltávolítása

A CD-tartó közepén található tengelyt nyomva távolítsa el a CD-lemezt.

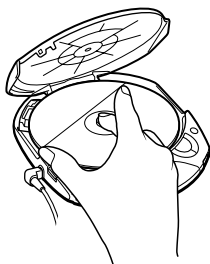

A lejátszás beállításai

A MENU gomb segítségével különféle lejátszási módok közül választhat.

MENU gomb

A gomb megfelelő számú megnyomásával kiválaszthatja a kívánt lejátszási módot.

Nincs kijelzés
(Normál lejátszás)

↓
“↺”
(Az összes műsorszám ismételt lejátszása)

↓
“1”
(Egyetlen műsorszám lejátszása)

↓
“↺ 1”
(Egyetlen műsorszám ismételt lejátszása)

↓
“↺ SHUF”
(Műsorszámok ismételt lejátszása véletlenszerű sorrendben)

Kijelző

A lejátszási mód kijelzése



A lejátszás beállításai

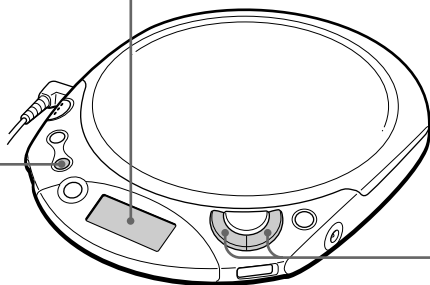

◀▶/▶▶
gomb

A rádió használata

Miután beprogramozta az állomásokat, a PRESET + és – gombok segítségével egyszerűen a kívánt állomásra hangolhat.

Rádióhallgatás

FM és AM rádióadásokat hallgathat.

1 A rádió bekapcsolásához nyomja meg a **RADIO ON•BAND** gombot.

2 Nyomja meg többször a **RADIO ON•BAND** gombot, amíg a kívánt sáv meg nem jelenik a kijelzőn.

A gomb többszöri megnyomására a következőképpen változik a kijelzőn olvasható üzenet:

→ FM1 → FM2 → FM3 → FM4 → FM5 → AM →

3 A **TUNE +** és **–** gombok segítségével válassza ki a kívánt adót, majd állítsa be a hangerőt.



A rádió kikapcsolása

Nyomja meg a **■•RADIO OFF** gombot.

Egy állomás gyors behangolása

A 3. lépésben tartsa lenyomva a **TUNE +** vagy **–** gombot addig, amíg a frekvenciát jelző számjegyek változni nem kezdenek a kijelzőn. A készülék automatikusan végigpásztázza a frekvenciákat, és tisztán fogható állomásnál megáll.

Az adás vételi minőségének javítása

FM-adásnál egyenesítse ki a fejhallgató/fülhallgató kábelét.

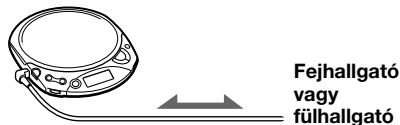

AM-adásnál fordítsa el magát a készüléket.

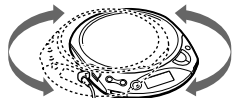

Megjegyzés

A fejhallgatót/fülhallgatót ne húzza ki a CD-lejátszó  aljzatából. A fejhallgató/fülhallgató kábele FM-antennaként szolgál.

Ha rossz minőségű az FM-rádióadás

Egy hegyes eszközzel állítsa a MONO/ST kapcsolót "MONO" állásba. Ekkor a zaj csökkenni fog, de a rádió monóban fog szólni.

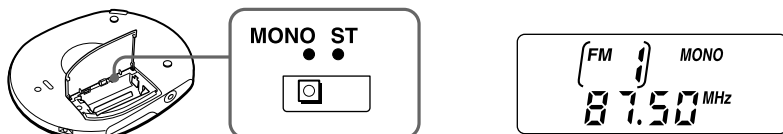

Ha a rádiót elemről működteti

Ha a külső tápegység dugaszát csatlakoztatja a CD-lejátszó DC IN 4.5 V bemenetéhez, a készülék kikapcsol. A bekapcsoláshoz nyomja meg a RADIO ON•BAND gombot.

Rádióállomások programozása

A CD-lejátszó memóriájában rádióállomások tárolhatók. Legfeljebb 30 rádióállomás állítható be, sávonként 5 (FM1-5 és AM), bármilyen sorrendben.

1 A rádió bekapcsolásához nyomja meg a **RADIO ON•BAND** gombot.

2 A **RADIO ON•BAND** gomb segítségével válassza ki a kívánt sávot.

3 Tartsa lenyomva a **MEMORY** gombot, amíg a kijelzőn villogni nem kezd a **“PRESET”** felirat.

Ettől a lépéstől kezdve az egyes műveleteket az előző befejezésétől számított 10 másodpercen belül kezdje meg. Ha úgy telik el 10 másodperc, hogy nem tesz semmit, a kijelzőn a **“PRESET”** felirat abbahagyja a villogást, jelezve, hogy a CD-lejátszó kilépett a **PRESET MEMORY** programozási üzemmódból. Ilyen esetben kezdje a folyamatot újra a 3. lépéstől.

4 Miközben a kijelzőn villog a **“PRESET”** felirat, a **PRESET +** és **–** gombok segítségével válassza ki a kívánt programhely számát.

5 Miközben a kijelzőn villog a **“PRESET”** felirat, a **TUNE +** és **–** gombok segítségével válassza ki a kívánt adót.

6 Nyomja meg a **MEMORY** gombot.

Ha sikerrel járt az adó beprogramozása, hangjelzés hallható, és a **“PRESET”** felirat abbahagyja a villogást. Az új adó a régi helyére kerül.

FM:



AM:

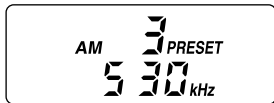

2 másodperc elteltével a **“PRESET”** felirat ismét villogni kezd, a CD-lejátszó pedig **PRESET MEMORY** programozási üzemmódba kerül.

7 Ha egyazon sávon belül kíván adókat beprogramozni, ismételje meg a 4-6. lépéseket. Ha másik sávon kíván beprogramozni egy állomást, akkor várja meg, amíg a **“PRESET”** felirat abbahagyja a villogást, majd ismételje meg a 2-6. lépéseket.

Kilépés a PRESET MEMORY programozási üzemmódból

Amikor bekapcsolja a rádiót, az alábbi eljárások bármelyikével kiléphet a PRESET MEMORY programozási üzemmódból. A beprogramozott állomások a CD-lejátszó memóriájában tárolva megmaradnak.

- Tartsa lenyomva a MEMORY gombot, amíg a "PRESET" felirat abba nem hagyja a villogást.
- Egyetlen gombot se nyomjon meg 10 másodpercig. Ekkor a "PRESET" felirat abbahagyja a villogást.
- Nyomja meg a ►|| gombot. Ekkor a CD-lejátszó kompaktlemez-lejátszó üzemmódba kerül.
- Nyomja meg a ■•RADIO OFF gombot. Ezzel kikapcsolja a rádiót.

A programozott állomások törlése

1 Áramtalanítsa a készüléket (az alkáli elemek és/vagy a hálózati adapter eltávolításával).

2 A MEMORY gombot lenyomva tartva tegye vissza a készülékbe az alkáli elemeket, illetve csatlakoztassa ismét a hálózati adaptert.

A kijelzőn látható jelzések villogni kezdenek, és villognak, amíg az összes állomás ki nem törlődik, majd abbahagyják a villogást, és eltűnnek a kijelzőről.

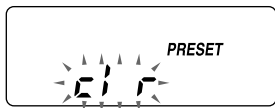

Programozott rádióállomások hallgatása

A PRESET + és – gombok segítségével egyszerűen a kívánt állomásra hangolhat.

1 A RADIO ON•BAND gomb segítségével válassza ki a kívánt sávot.

2 A tárolt állomást a PRESET + vagy – gomb segítségével választhatja ki.

A rázkódásvédelem maximalizálása (ESP MAX)

A közönséges rázkódásvédelmi funkció (ESP - Electronic Shock Protection) úgy csökkenti a "hang-ugrások" valószínűségét, hogy a zenei adatokat egy ideiglenes tárolóba olvassa be a lemezről, és rázkódás esetén a másort ebből a tárolóból játssza le.

Az ESP MAX nagyon kifinomult rendszer. Az optikai egység kis tömegének és javított rázkódásvédelmi tulajdonságainak köszönhetően ez a rendszer rázkódás esetén sokkal gyorsabban állítja helyre a normális állapotot, mint a hagyományos rendszerek, így például az ESP vagy ESP² rendszerek.*

* Bár az ESP MAX rendszer kiváló rázkódásvédelmet nyújt, esetenként azért előfordulhat hang-ugrás.

Állítsa a (fedél alatt található) ESP kapcsolót "ON" állásba.



Akkor jelenik meg, amikor az ESP MAX funkciót be van kapcsolva.

Az ESP MAX funkció kikapcsolása

Állítsa az ESP kapcsolót "OFF" állásba.

Megjegyzések

- Ha a készüléket erős ütés éri, előfordulhat, hogy bekapcsolt ESP MAX esetén is megáll a lejátszás.
- Zaj hallható, vagy a hang ugrik, ha:
 - piszkos vagy karcos CD-t játszik le,
 - audio-teszt CD-t játszik le,
 - a lejátszó rázkódik,
 - rossz minőségű írható (CD-R) vagy újraindítható (CD-RW) CD-t játszik le, vagy ha hibás a CD-író eszköz vagy a szoftver.

A mély hang kiemelése (SOUND)

Lehetőség van arra is, hogy zenehallgatáskor kiemelje a mély hangokat.

A "BASS ■" vagy a "BASS ■■" beállítás kiválasztásához nyomja meg a SOUND (hangzás) gombot.

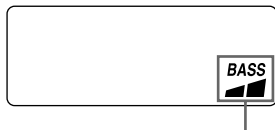
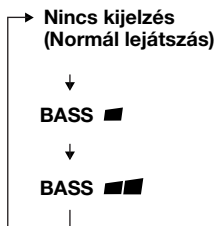

Megjelenik a kiválasztott hangzásmód.

A "BASS ■■" beállítással a mély hangok jobban kiemelhetők, mint a "BASS ■" beállítással.

Megjegyzések

- Ha a SOUND funkció használatakor a hang eltorzul, csökkentse a hangerőt.
- Rádióhallgatáskor nem működik a SOUND funkció.

Hallása védelemében (AVLS)

Az AVLS (Automatic Volume Limiter System – automatikus hangerő-korlátozó rendszer) funkció alacsonyan tartja a hangerőt, hogy megóvja hallását.

Állítsa a (fedél alatt található) AVLS kapcsolót "LIMIT" állásba.



Akkor jelenik meg, ha bekapcsolta az AVLS funkciót, és a "LIMIT" állást választotta.

Az AVLS funkció kikapcsolása

Állítsa az AVLS kapcsolót "NORM" helyzetbe.

Gombzár (HOLD)

A véletlen gombnyomások elkerülése érdekében a CD-lejátszón lezárhatja a kezelőszerveket.

Tolja el a HOLD (lezárás) gombot a nyíl irányában.

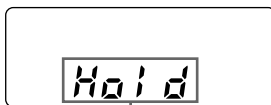
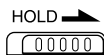

Akkor jelenik meg, amikor a HOLD funkció be van kapcsolva.

A gombzár feloldása

Tolja el a HOLD gombot a nyíllal ellentétes irányban.

A műveleteknél hallható sípolás kikapcsolása

A CD-lejátszó működése közben a fejhallgatóból/fülhallgatóból hallható sípolás kikapcsolható.

1 Áramtalanítsa a CD-lejátszót az áramforrás (szárzelem, hálózati adapter) eltávolításával.

2 Ismét csatlakoztassa az áramforrást, miközben nyomva tartja a CD-lejátszó ■ gombját.

A sípolás bekapcsolása

Távolítsa el, majd ismét csatlakoztassa az áramforrást, de közben ne nyomja a ■ gombot.

► A CD-lejátszó csatlakoztatása

Sztereo berendezés csatlakoztatása

Más sztereo berendezéssel is hallgathatja CD-lemezeit, és így kazettára is rögzítheti őket. További tájékoztatáshoz lapozza fel a csatlakoztatott készülék használati utasítását.

Az összekapcsolás előtt kapcsolja ki az összes berendezést.

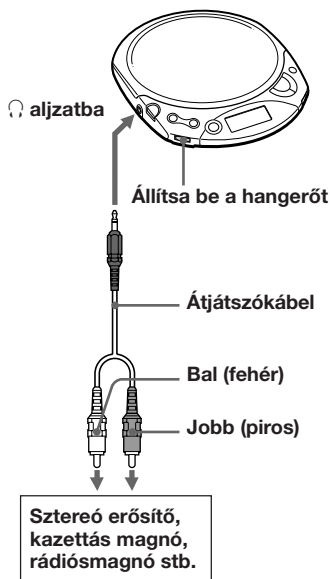

Megjegyzés

- A lejátszás elindítása előtt halkítsa le a csatlakoztatott berendezést, hogy megelőzze a hangfalak esetleges károsodását.
- Felvételkor hálózati adaptert használjon. Ha szárazelemet használ, akkor az a felvétel során teljesen lemerülhet.
- A hangerőt mind a CD-lejátszón, mind a hozzá csatlakozó készüléken úgy állítsa be, hogy a hang ne torzuljon el és ne legyen zajos.

► Tápforrás csatlakoztatása

Az alábbi tápforrásokat használhatja:

- Hálózati adapter (lásd: "CD-lemez lejátszása")
- LR6-os (AA méretű) alkáli elem

Az egyes elemfajták élettartamát a "Műszaki adatok" című fejezet ismerteti.

Szárazelemek használata

A CD-lejátszóhoz csak a következő típusú szárazelemeket használja:

- LR6-os (AA méretű) alkáli elem

Megjegyzés

Szárazelemek használatakor győződjék meg arról, hogy a hálózati adaptert kihúzta.

1 Nyissa ki az elemtartót.

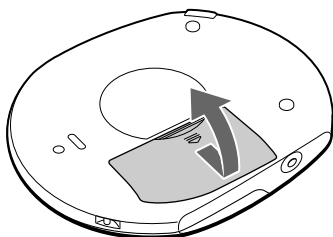

(hátdoldal)

2 Helyezzen be két LR6 (AA méretű) alkáli elemet ügyelve arra, hogy a ⊕ jelzések az elemtartón belüli feliratok felé mutassanak.

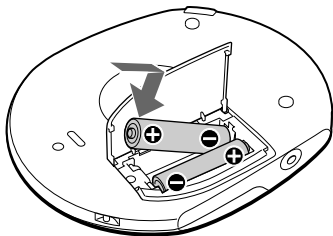

Először az elem ⊖ végét illessze be (mindkét elem esetén).

A szárazelem eltávolítása

Az alábbi ábrának megfelelően távolítsa el az elemeket.

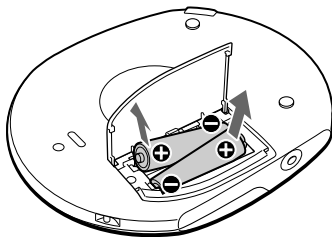

Mikor kell kicserélni az elemeket

A kijelzőn ellenőrizheti az elemek pillanatnyi energiaszintjét.

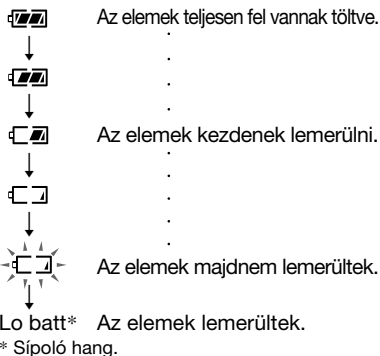

Ha az elemek lemerültek, mindkettőt cserélje ki újra.

Megjegyzés

- A kijelző az elem töltöttségi állapotát hozzávetőlegesen pontossággal mutatja. Egy szegmens nem minden esetben a töltés egy negyedét jelenti.
- A működési körülményektől függően az jel több vagy kevesebb szegmense jelenhet meg.

Az elemtartó fedelének visszahelyezése

Ha az elemtartó fedele a készülék elejtése vagy más külső behatás miatt leesne, az alábbi ábrán látható módon illesztheti vissza.

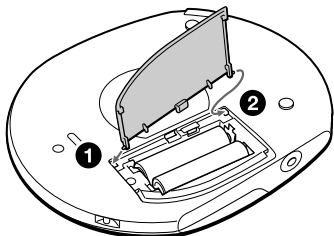

Megjegyzések a tápforrással kapcsolatban

Ha sokáig nem használja a CD-lejátszót, vegye ki az elemeket, és húzza ki a hálózati adaptert.

A hálózati adapterrel kapcsolatban

- Csak a mellékelt vagy a "Tartozékok (mellékelt/kiegészítő)" fejezetben javasolt hálózati adaptert használja. Más hálózati adapter hibás működést okozhat.

A csatlakozódugó polaritása



- A hálózati adaptert ne a vezetéknel, hanem magánál az adapternél fogva húzza ki a hálózati csatlakozóaljzataból.
- Ne fogja meg nedves kézzel a hálózati adaptert.

Megjegyzések a szárazelemekkel kapcsolatban

- Ne próbálja meg feltölteni a szárazelemeket.
- Ne dobja az elemeket tűzbe.
- Ne hordja az elemeket fémpénzekkel vagy egyéb fémtárgyakkal együtt. Az elemek pólusait a fémdarabok összezárhatják, és ettől hő keletkezhet.
- Ne keverjen újratölthető elemeket szárazelemekkel.
- Ne keverjen régi elemeket újakkal.
- Ne használjon együtt különböző típusú elemeket.
- Ha az elemeket hosszú ideig nem használja, távolítsa el őket.
- Ha az elem szivárog, törölje ki az elemtartót, majd helyezzen be új elemeket. Ha a folyadék bőrfelületre került, azt bő vízzel öblítse le.

Óvintézkedések

A biztonság érdekében

- Ha bármilyen tárgy vagy folyadék kerül a CD-lejátszó belsejébe, azonnal húzza ki a hálózati adaptert a hálózati csatlakozóaljzatból, és a további működtetés előtt ellenőriztesse a készüléket szakemberrel.
- Ne helyezzen semmilyen idegen tárgyat a DC IN 4.5 V (külső tápellátás) csatlakozóba.

A lejátszóval kapcsolatban

- A lejátszó lencsését tartsa tisztán, ne érintse meg. Ha hozzáér, a lencse megsérülhet, és a lejátszó nem fog megfelelően működni.
- Ne helyezzen nehéz tárgyat a készülékre. A lejátszó és a CD-lemez is megsérülhet.
- Ne helyezze a készüléket hőforrás közelébe, vagy olyan helyre, ahol közvetlen napfény, nagy por, homok, nedvesség, eső vagy hirtelen mechanikai behatás érheti. Ne hagyja a lejátszót ferde vagy billegő felületen, vagy felhúzott ablakú autóban.
- Ha a CD-lejátszó interferenciát okoz a rádió- vagy televízióadás vételében, kapcsolja ki vagy helyezze távolabb a rádió- vagy tévékészüléktől.
- Nem szabványos alakú lemezek (pl. szív, négyzet, csillag) nem játszhatók le a készülékkel. Ezek a lemezek károsíthatják a készüléket. Ne használjon ilyen lemezeket.

A CD-lemez kezelésével kapcsolatban

- A CD-lemez tisztán tartása érdekében csak a széléinél fogja meg. Ne érintse a felületét.
- Ne ragasszon papírt vagy ragasztószalagot a CD-lemezre.

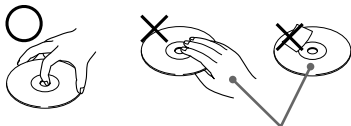

Ne így

- Ne tegye ki a CD-lemezt közvetlen napfény vagy hőforrás, például forró levegőt fűvó berendezés hatásának. Ne hagyja a CD-lemezt napon parkoló autóban.

A fülhallgatókkal/fejhallgatókkal kapcsolatban

Biztonság az úton

Ne használjon fülhallgatót/fejhallgatót autóvezetés, kerékpározás vagy bármilyen motorizált jármű vezetése, kezelése közben. Ez balesetet okozhat, és néhány helyen tiltott is. Potenciális veszélyt jelent a séta közben fejhallgatón keresztül nagy hangerővel történő zenehallgatás is, különösen gyalogátkelőhelyen. Potenciálisan veszélyes helyzetekben különös figyelemmel járjon el, vagy szüneteltesse a készülék használatát.

A hallása védelmében

Kerülje a fejhallgatóval/fülhallgatóval keresztül nagy hangerővel történő zenehallgatást. A hallásszakértők óva intenek a folyamatos hangos, hosszan tartó zene hallgatásától. Ha elkezd csengeni a füle, halkítsa le a készüléket, vagy szüneteltesse a készülék használatát.

Odafigyelés másokra

Tartsa a hangerőt mérsékelt szinten. Így meghallhatja a környezeti zajokat, és figyelemmel tud lenni az Önt körülvevő embertársaira.

Karbantartás

A készülékház tisztítása

Használjon vízzel vagy enyhe tisztítószer-oldattal megnedvesített puha ruhadarabot. Ne használjon alkoholt, benzint vagy higítót.

Hibaelhárítás

Ha a probléma még az alábbiak ellenőrzése után is fennáll, lépjen kapcsolatba a legközelebbi Sony márkakereskedővel.

CD-lejátszó

Hibajelenség	A hiba oka és/vagy elhárítása
A hangerő akkor sem emelkedik, ha a VOLUME hangerőszabályzót maximumra állítja.	→ Állítsa az AVLS kapcsolót "NORM" helyzetbe. (15. oldal)
Nincs hang, vagy csak zaj hallatszik.	→ Ellenőrizze a csatlakozókat. (6. oldal) → A csatlakozók elszennyeződtek. A csatlakozókat rendszeresen tisztítsa meg száraz, puha ruhával.
Szárakelemek használatakor rövid a lejátszási idő.	→ Ne mangán, hanem alkáli elemet használjon. (18. oldal) → Cseréje ki az elemeket új LR6 (AA méretű - ceruza) elemekre. (18. oldal)
A kijelzőn a "Lo batt" vagy a "00" üzenet jelenik meg. A CD-lemezt nem lehet lejátszani.	→ Cseréje ki az elemeket új LR6 (AA méretű - ceruza) elemekre. (18. oldal)
A kijelzőn a "HI dc In" üzenet jelenik meg.	→ Csak a "Tartozékok (mellékelt/kiegészítő)" fejezetben felsorolt hálózati adaptereket, illetve autós kábeleket használja. (hátoldalon) → Távolítson el minden áramforrást, majd ismét tegye be az elemeket, ill. csatlakoztassa a hálózati adaptert. (6., 18. oldal)
A CD-lemezt nem lehet lejátszani vagy a "no disc" (nincs lemez) üzenet jelenik meg a kijelzőn, pedig van lemez a készülékben.	→ A gombok le vannak zárva. Tolja vissza a HOLD kapcsolót. (15. oldal) → A CD-lemez piszkos vagy hibás. (20. oldal) → Ellenőrizze, hogy a készülékben a CD-lemez címkéje felül van-e. (6. oldal) → Páralecsapódás történt. → Várjon néhány órát, és hagyja, hogy a készülék kiszáradjon. → Erősen zárja be az elemtartó fedelét. (18. oldal) → Ellenőrizze, hogy az elemeket megfelelő állásban tette-e be. (18. oldal) → Biztonságosan dugja be a hálózati adaptert egy konnektorba. (6. oldal) → A CD-R/CD-RW lemez nincs lezárva. A CD-íróval zárja le az írható/újraírható CD-t. → Nem megfelelő a CD-R/CD-RW lemez minősége, nem tökéletes a CD-író eszköz, illetve a szoftver.

(Folytatás)

CD-lejátszó

Hibajelenség	A hiba oka és/vagy elhárítása
Amikor megnyom egy gombot, a kijelzőn megjelenik a "Hold" (gombzár) üzenet, és a CD-lemezt nem lehet lejátszani.	→ A gombok le vannak zárva. Tolja vissza a HOLD kapcsolót. (15. oldal)
Újratölthető elemek nem tölthetők fel e készülék elemtartójában.	→ Ez a CD-lejátszó nem tud újratölthető elemeket tölteni.
A lejátszás onnan kezdődik, ahol legutóbb abbahagyta. (folytatás funkció)	→ Működik a folytatás funkció. Ha a lejátszást az első műsorszámtól szeretné kezdeni, legalább 2 másodpercre nyomja meg a ► gombot, vagy nyissa fel a CD-lejátszó fedelét. Azt is megteheti, hogy eltávolít minden áramforrást, majd ismét beteszi az elemeket, ill. csatlakoztatja a hálózati adaptert. (6., 18. oldal)
Ha sztereó berendezéshez csatlakoztatja, a hang torz vagy zajos.	→ A hangerőt mind a CD-lejátszón, mind a hozzá csatlakoztatott készüléken megfelelően állítsa be. (17. oldal)

Rádió

Hibajelenség	A hiba oka és/vagy elhárítása
A hang gyenge vagy rossz minőségű.	→ Cseréje ki az elemeket új LR6 (AA méretű - ceruza) elemekre. (18. oldal) → Helyezze a készüléket a televíziókészüléktől távolabbra. → A hálózati adaptert vigye távolabb a készüléktől.

Műszaki adatok

CD-lejátszó

Rendszer

Digitális kompakthanglemez-lejátszó rendszer

A lézerdíóda adatai

Anyaga: GaAlAs
Hullámhossz: $\lambda = 780 \text{ nm}$
Sugárzás tartama: folyamatos
Lézer teljesítmény: max. 44,6 μW
(A tárgylencse felszínétől 200 mm-re mérve az optikai érzékelő egységen 7 mm-es apertúrával.)

D-A átalakítás

1 bites, kvarcvezérelt

Frekvenciaátvitel

20 - 20 000 Hz $^{-1}_{-3}$ dB (JEITA CP-307 alapján mérve)

Kimenet (4,5 V bemeneti szintnél)

Fülhallgatók (sztereó minicsatlakozó)
Kb. 5 mW + kb. 5 mW 16 Ω esetén
(Kb. 0,5 mW + kb. 0,5 mW 16 Ω esetén)*
*Franciaországban

Rádió

Frekvenciatartomány

FM: 87,5-108,0 MHz
AM: 531-1 602 kHz

Antenna

FM: Fejhallgató/fülhallgató kábele
AM: Beépített ferritantenna

Általános adatok

Energiaellátás

Az Ön által vásárolt készülék területi kódja szerint. Ellenőrizze a csomagoláson található vonalkódcímke bal felső sarkában.

- Két LR6 (AA méretű) ceruzaelem: 3 V egyenáram
- Hálózati adapter (DC IN 4.5 V aljzat):
U/U2/CA2/E92/MX2/TW2/BR3 típus: 120 V, 60 Hz
CED/CET/CEW/CEX/CE7/EE/EE1/E13/G5/G6/G7/G8/BR1 típus: 220 - 230 V, 50/60 Hz
CEK/3CE7 típus: 230 - 240 V, 50 Hz
AU2 típus: 240 V, 50 Hz
JE.W/E33/EA3/KR4 típus: 100 - 240 V, 50/60 Hz
HK2 típus: 220 V, 50/60 Hz
AR1/CNA típus: 220 V, 50 Hz

Az elemek élettartama* (órában)

(A CD-lejátszót vízszintes, stabil felületen működtetve.)
A lejátszási idő a CD-lejátszó funkcióinak használatától is függ.

Tápforrás	ESP		RADIO
	be	ki	be
Két Sony alkáli elem: LR6 (SG) (japán gyártmányú)	31	33	70

* Az érték mérése az JEITA szabvány szerint történt (JEITA: Japan Electronics and Information Technology Industries Association).

Működési hőmérséklet

5°C - 35°C

Méretek (sz/ma/mé) (kinyúló részek és vezérlőeszközök nélkül)

Kb. 161 × 26,3 × 130,3 mm

Tömeg (tartozékok nélkül)

Kb. 210 g

A kivétel és a műszaki adatok előzetes bejelentés nélkül változhatnak.

Tartozékok (mellékelt/kiegészítő)

Mellékelt tartozékok

Az Ön által vásárolt készülék területi kódja szerint. Ellenőrizze a csomagoláson található vonalkódcímke bal felső sarkában.

Hálózati adapter (1)

Fejhallgató/fülhallgató (1)

Kiegészítő tartozékok

Hálózati adapter	AC-E45HG
Aktív hangszórórendszer	SRS-A17
Szivargyújtókábel	DCC-E345
Szivargyújtókábel autós csatlakozó készlettel	DCC-E34CP
Autós csatlakozó készlet	CPA-9C
Átjátszókábel	RK-G129 RK-G136
Fülhallgató	MDR-E848LP MDR-EX70LP
Fejhallgató	MDR-A44L MDR-A110LP

A külön megvásárolható fejhallgatók közül csak sztereó minicsatlakozóval ellátott eszközt használjon.

Mikrocsatlakozós fejhallgató nem használható.

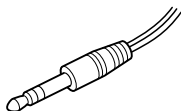

**Sztereó
minicsatlakozó**

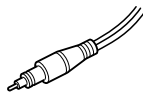

Mikrocsatlakozó

Előfordulhat, hogy a márkakereskedőjénél nem kapható minden a felsorolt tartozékok közül. Kérdezze meg márkakereskedőjét, mely tartozékok vannak forgalomban az Ön országában.

<http://www.sony.net/>

Sony Corporation Printed in China