

Portable CD Player

Bruksanvisning

Områdeskod

Områdeskoden för det område där du köpt CD-spelaren finns uppe i vänstra sidan på kodetiketten på kartongen.

För information om medföljande tillbehör för CD-spelaren kontrollerar du först områdeskoden för din modell och ser sedan under "Tillbehör (medföljer/tillval)".



“WALKMAN” är ett varumärke som ägs av Sony Corporation.

D-CS901

VARNING

För att undvika risk för brand eller elchock bör du se till att du inte utsätter AC-adaptern för regn eller fukt.

Placera enheten på en plats med god ventilation. Placera den inte i bokhyllan eller i ett skåp.

Täck inte över ventilationsöppningarna på stereon med tidningar, dukar, gardiner e.dyl., eftersom det kan förorsaka brand. Placera heller aldrig levande ljus ovanpå stereon.

Placera inte föremål fyllda med vätska, som till exempel vaser, ovanpå stereon, för att undvika risk för brand eller elektriska stötar.

I vissa länder finns system för insamling av kasserade batterier som används till den här produkten. Ta reda på vart du ska vända dig.

Varning!

- ÖPPNAR DU ENHETEN FINNS DET RISK FÖR ATT DU UTSÄTTS FÖR OSYNLIG LASERSTRÅLNING
- TITTA ALDRIG IN I STRÅLEN ELLER UNDERSÖK DEN MED HJÄLP AV NÅGOT OPTISKT INSTRUMENT

 CE-märket gäller enbart för produkter som saluförs inom EU.

Innehållsförteckning

Komma igång

Kontrollernas placering	4
-------------------------------	---

Uppspelning av en vanlig audio-CD eller MP3-filer

1. Ansluta CD-spelaren	6
2. Sätt i en CD-skiva	6
3. Spela upp en CD-skiva	7

Uppspelningsfunktioner

Spela upp spår upprepade gånger (Repeat play)	12
Spela upp alla filer i en vald mapp (mappuppspelning) (endast för CD-skivor med MP3-filer)	12
Spela upp ett enskilt spår (Single play)	12
Spela upp spår i slumpvis ordning (Shuffle play)	13
Spela upp alla filer i en vald mapp i slumpvis ordning (Folder shuffle play) (endast för CD-skivor med MP3-filer) ..	13
Spela upp spår i den ordning du själv vill (PGM play)	14

Tillgängliga funktioner

Funktionen G-PROTECTION	16
Visa CD-textinformation	16
Kontrollera återstående tid på CD-skivan och antalet återstående spår	17
Kontrollera informationen på en CD-skiva med MP3-filer	17
Förstärka basljudet (SOUND)	18
Skydda hörseln (AVLS)	19
Låsa kontrollerna (HOLD)	19
Stänga av ljudsignalen vid manövrering ...	20

Ansluta CD-spelaren

Ansluta ett stereosystem	21
--------------------------------	----

Ansluta en strömkälla

Använda uppladdningsbara batterier	22
Använda torrbatterier	24
Om strömkällor	24

Ytterligare information

Försiktighetsåtgärder	25
Underhåll	26
Felsökning	27
Specifikationer	29
Tillbehör (medföljer/tillval)	30
Om "MP3"	31
Om "ID3-taggar"	Omslagets baksida

Kontrollernas placering

För mer information se sidorna inom parentes.

CD-spelare (framsida)

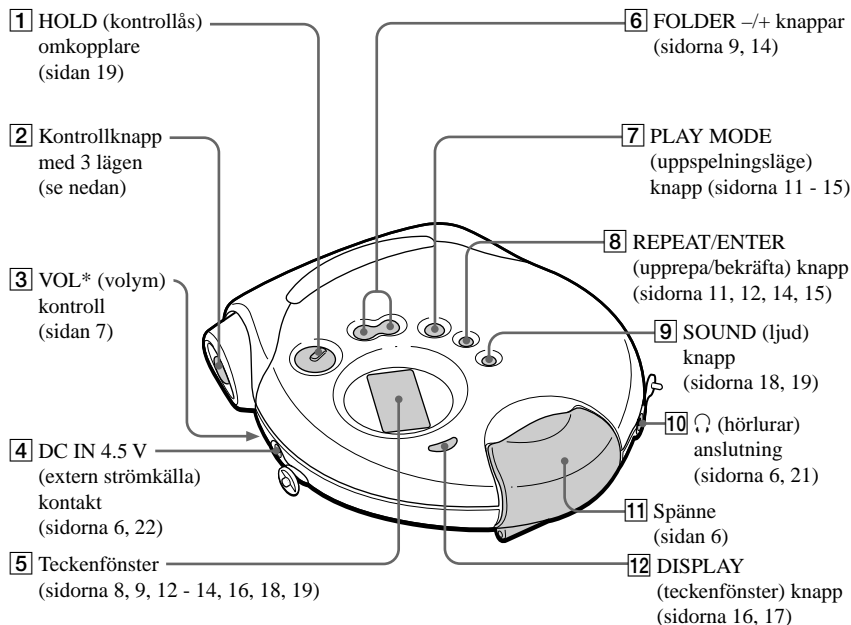

2 Kontrollknapp med 3 lägen

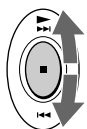

Tryck mot
▶▶/▶▶
eller ◀◀◀.

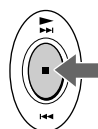

Tryck på ■/CHG.

▶▶/▶▶** : Uppspelning/AMS/
sökning (sidorna 7 - 9, 14)
◀◀◀ : AMS/sökning (sidorna 7, 14)
■/CHG : stopp/uppladdning
(sidorna 7, 20, 22)

* Det finns en liten upphöjd punkt bredvid VOL-ratten; punkten visar åt vilket håll du vrider för att höja volymen.

** Intill ▶▶/▶▶ finns en liten upphöjd punkt som du kan känna med fingret.

CD-spelare (insidan)

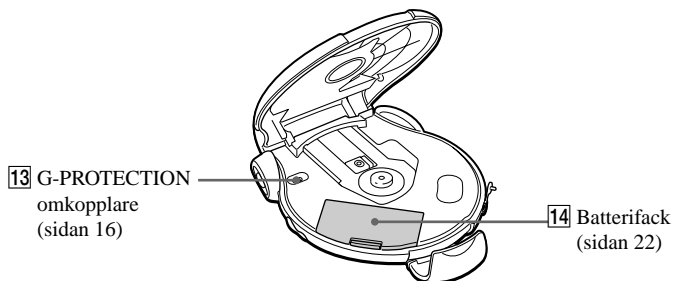

Handremmen

När du joggar använder du den medföljande handremmen.

1 Trä remmen genom byglarna.

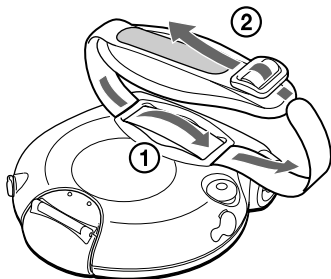

2 Placera handen mellan spelaren och remskyddet, ställ in remlängden och fäst remmen med hjälp av kardborrbandet.

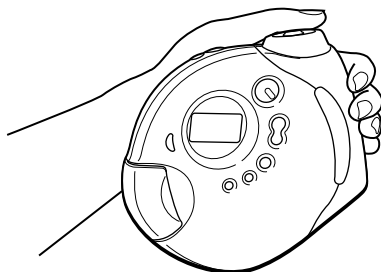
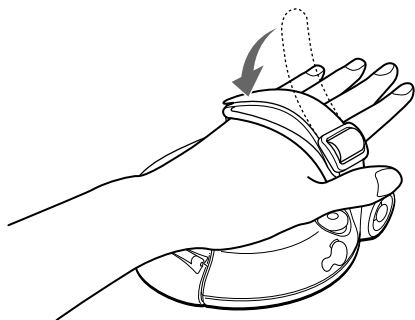

Uppspelning av en vanlig audio-CD eller MP3-filer

Som strömkälla kan du också använda uppladdningsbara batterier eller torrbatterier.

1. Ansluta CD-spelaren.

- 1 Anslut AC-adaptorn.
- 2 Anslut hörlurarna/öronsäckarna.

till ett vägguttag

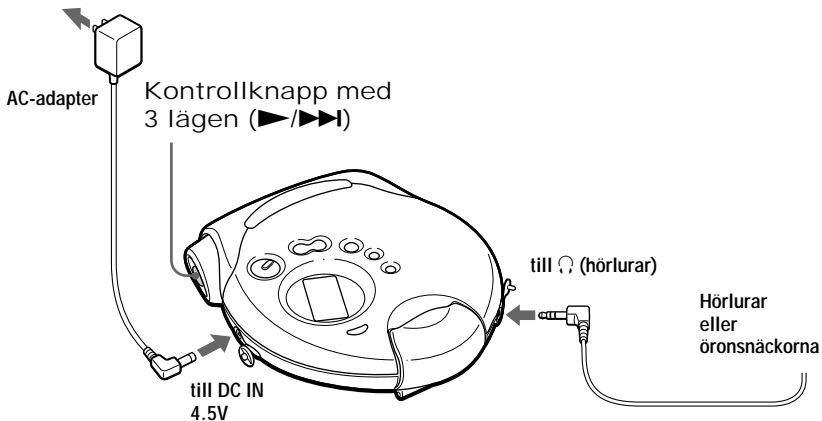

2. Sätt i en CD-skiva.

- 1 Fäll ned spännet.
- 2 Öppna luckan.
- 3 Lägg in CD-skivan över centrumnavet och stäng luckan.
- 4 Håll luckan stängd och stäng spännet ordentligt.

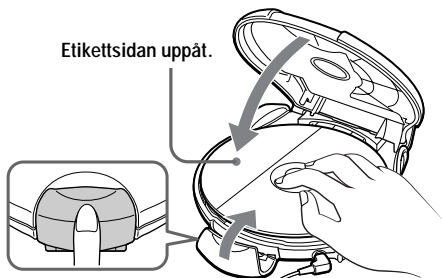
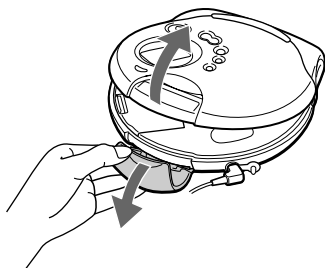

3. Spela upp en CD-skiva.

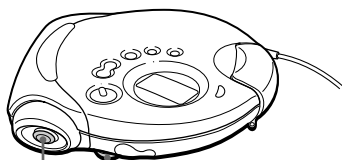

Tryck 3-lägesknappen
mot **▶/▶▶**.

Justera volymen.

För att	Gör så här
Spela upp (från den punkt där du stoppade uppspelningen)	Tryck 3-lägesknappen mot ▶/▶▶ . Uppspelningen startar från den punkt där du stoppade den.
Spela upp (från det första spåret)	Tryck kontrollknappen mot ▶/▶▶ och håll den där i 2 sekunder eller mer.
Stoppa	Tryck på ■/CHG . ^{*2}
Hitta början av det aktuella spåret (AMS ^{*1})	Tryck kontrollknappen ett kort ögonblick mot ◀◀ . ^{*2}
Hitta början på det föregående spåret (AMS)	Tryck kontrollknappen flera gånger mot ◀◀ . ^{*2, *3}
Hitta början på nästa spår (AMS)	Tryck kontrollknappen ett kort ögonblick mot ▶/▶▶ . ^{*2, *3}
Hitta början av de efterföljande spåren (AMS)	Tryck kontrollknappen flera gånger mot ▶/▶▶ . ^{*2, *3}
Gå snabbt bakåt	Tryck kontrollknappen mot ◀◀ och håll den kvar där. ^{*2}
Gå snabbt framåt	Tryck kontrollknappen mot ▶/▶▶ och håll den kvar där. ^{*2}

^{*1} AMS (Automatic Music Sensor)

^{*2} Dessa funktioner kan utföras under uppspelning.

^{*3} När du spelat upp det sista spåret kan du återgå till början av det första spåret genom att trycka 3-lägesknappen mot **▶/▶▶**. På samma vis kan du, vid början av det första spåret, komma till det sista spåret genom att trycka kontrollknappen mot **◀◀**.

(Forts.)

Teckenfönstret

- När du trycker 3-lägesknappen mot ►/►► efter det att du bytt CD-skiva, eller om du har stängt av CD-spelaren och sedan slagit på den igen, visas totala antalet spår på CD-skivan och den totala uppspelningstiden under ett par sekunder.
- När ett spår på CD-skivan spelas upp visas spårnumret och den förflutna tiden för det aktuella spåret.
- När en fil från CD-skivan med MP3-filer spelas upp visas filnamn, filnummer och förfluten speltid för den aktuella filen.

När du stänger locket på CD-spelaren och strömkällan är ansluten

När "w" blinkar i teckenfönstret börjar CD-skivan rotera och stannar när CD-spelaren har läst skivinformationen. Det förkortar väntetiden innan uppspelningen börjar.

Om volymen inte ökar

Om "AVLS" blinkar i teckenfönstret håller du SOUND nedtryckt tills "AVLS" slocknar i teckenfönstret. Mer information finns i avsnittet "Skydda hörseln (AVLS)."

Om CD-R/CD-RW-skivor och MP3-filer

- Den här CD-spelaren kan spela upp CD-R/CD-RW-skivor som spelats in i formatet CD-DA* och MP3-filer på CD-ROM-skivor. Däremot beror möjligheten till uppspelning på skivans kvalitet och den utrustning som den spelats in med.
 - * CD-DA är förkortningen för Compact Disc Digital Audio. Det är en inspelningsstandard som används för vanliga CD-skivor med ljudinformation.
- Använd inspelningsprogrammets funktioner för att stänga CD-R/CD-RW-skivorna, liksom skivorna med MP3-filer, innan du använder dem.
 - Om du spelar upp en skiva som spelats in i MP3-format, men som inte har stängts, tar det längre tid innan uppspelningen startar än för stängda skivor.
 - Du kan inte spela upp skivor i CD-DA-format, som inte har stängts med inspelningsprogrammet.

Ta ut CD-skivan

Tryck ned centrurnavet och ta bort CD-skivan.

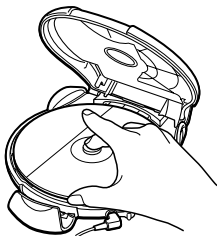

Uppspelning av en CD-skiva med MP3-filer

Förbered CD-spelaren och CD-skivan på samma sätt som för en vanlig ljud-CD.
(Se "Om MP3").

Tryck kontrollknappen med 3 lägen mot ►/►►.

CD-spelaren spelar upp alla MP3-filer på CD-skivan.

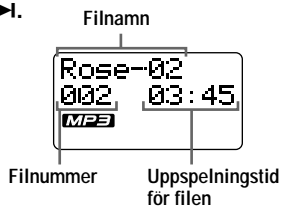

Välja en mapp

Använd FOLDER + för att gå framåt och FOLDER – för att gå bakåt.

Den valda mappens nummer och namn visas en kort stund i teckenfönstret.

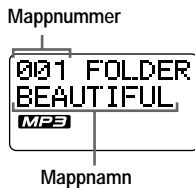

Välja en fil

Gå framåt genom att trycka kontrollknappen med 3 lägen mot ►/►►, för att gå bakåt trycker du den mot ◀◀.

Obs!

- Innan du spelar upp en MP3-fil som spelats in på en multisession-CD-skiva, läser CD-spelaren av de olika inspelningstillfällenas innehållsförteckningar och visar "SESSION" följt av inspelningstillfallets nummer. CD-spelaren upprepar denna sekvens tills spelaren läst det sista inspelningstillfallet på CD-skivan.
- Medan "READING" visas läser CD-spelaren av all fil och mappinformation från CD-skivan.
- Du kan använda kontrollknappen med 3 lägen för ytterligare funktioner på samma sätt som när du spelar upp en ljud-CD-skiva (se tabellen på sidan 7).

(Forts.)

Exempel på mappstruktur och uppspelningsordning

Uppspelningsordningen för mappar och filer är följande:

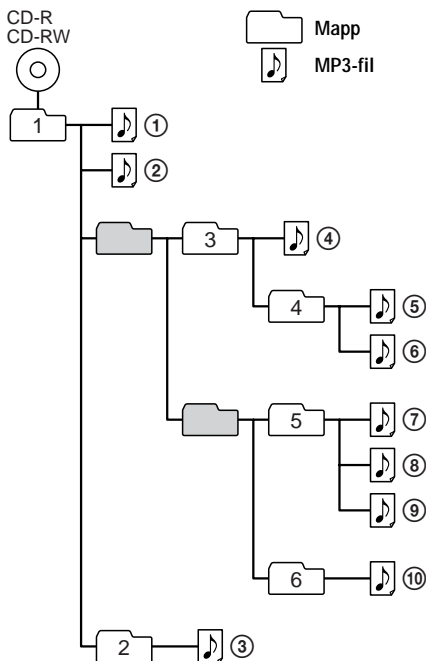

Fil-läge	Spelar upp alla MP3-filer från ①, ②, ③...⑨, ⑩.
Mapp-läge	Spelar upp alla MP3-filer i den valda mappen. (Exempel: Om du väljer mapp 3 spelar CD-spelaren upp fil ④. Väljer du mapp 4 spelar CD-spelaren upp fil ⑤ och ⑥).

Obs!

- En mapp som inte innehåller någon MP3-fil hoppas över.
- Maximalt antal mappar: 255
Maximalt antal filer: 255
- Mappnamn och filnamn kan visas med upp till 64 tecken. (Joliet extensions)
- Tecknen A-Z, 0-9 samt _ kan visas på den här CD-spelaren.
- För CD-skivor med MP3-filer är en "mapp" samma sak som ett "album" och en "fil" är samma sak som ett "spår".

Uppspelningsfunktioner

Du kan välja olika uppspelningslägen med knapparna PLAY MODE och REPEAT/ENTER.

PLAY MODE-knapp

Varje gång du trycker på knappen ändras uppspelningsläget.

Ingen indikation

(Normal uppspelning)

""*

(Spela upp alla filer i den valda mappen)

"1"

(Spelar upp ett enskilt spår)

"SHUF"

(Spela upp spår i slumpvis ordning)

" SHUF"*

(Spela upp filer i en vald mapp i slumpvis ordning)

"PGM"

(Spela upp spår i din egen ordning)

REPEAT/ENTER-knapp

REPEAT

Du kan upprepa det valda uppspelningsläget med hjälp av PLAY MODE.

ENTER

Du kan välja spår för uppspelningsläget PGM.

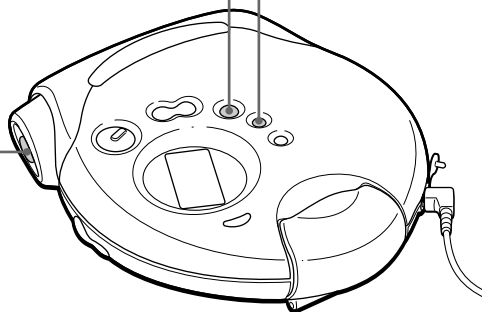

* Du kan bara välja detta läge när du spelar upp MP3-filer.

Kontrollknapp med 3 lägen (/, , )



(Forts.)

Spela upp spår upprepade gånger (Repeat play)

Du kan spela upp spår ("filer" när du spelar upp en CD-skiva med MP3-filer) flera gånger i uppspelninglägena normal,  (endast för CD-skivor med MP3-filer), enstaka, slumpvis, -slumpvis (endast för CD-skivor med MP3-filer) och PGM.

Under uppspelning trycker du på REPEAT/ENTER.

Ljud-CD

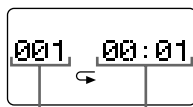

Spårnummer Uppspelningstid

CD-skiva med
MP3-filer

Filnamn



Filnummer Uppspelningstid

När du spelar upp MP3-filer

- I normalläget spelar CD-spelaren upp alla filer (upp till 255 filer) på en CD-skiva, gång på gång.
- I mappläget spelar CD-spelaren upp alla filer (upp till 255 filer) i den valda mappen, gång på gång.

Spela upp alla filer i en vald mapp (mappuppspelning) (endast för CD-skivor med MP3-filer)

Under uppspelning trycker du på PLAY
MODE flera gånger tills  visas.

Filnamn



Filnummer Uppspelningstid

Spela upp ett enskilt spår (Single play)

Under uppspelning trycker du på PLAY MODE flera gånger tills "1" visas.

Ljud-CD

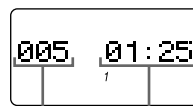

Spårnummer Uppspelningstid

CD-skiva med
MP3-filer

Filnamn



Filnummer Uppspelningstid

Spela upp spår i slumpvis ordning (Shuffle play)

Under uppspelning trycker du på **PLAY MODE** flera gånger tills “**SHUF**” visas.

Ljud-CD

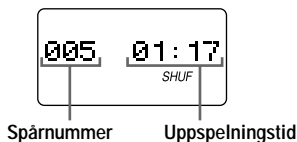

CD-skiva med
MP3-filer

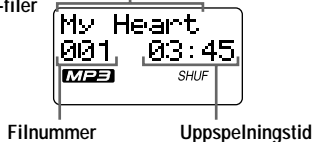

När du spelar upp MP3-filer

Vid slumpvis uppspelning spelar CD-spelaren upp alla filer (upp till 255 filer) på CD-skivan i slumpvis ordning.

Spela upp alla filer i en vald mapp i slumpvis ordning (Folder shuffle play) (endast för CD-skivor med MP3-filer)

Under uppspelning trycker du på **PLAY MODE** flera gånger tills “**SHUF**” visas.

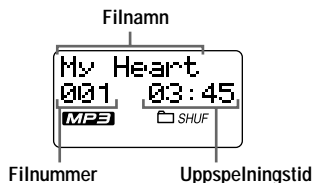

När du spelar upp MP3-filer

Vid slumpvis uppspelning av en mapp, spelar CD-spelaren upp alla filer (upp till 255 filer) i den valda mappen i slumpvis ordning.

Spela upp spår i den ordning du själv vill (PGM play)

Du kan programmera CD-spelaren att spela upp till 32 spår ("filer" när du spelar upp en CD-skiva med MP3-filer) i den ordning du själv vill.

1 Under uppspelning trycker du på PLAY MODE flera gånger tills "PGM" visas.



2 Välj spår genom att trycka kontrollknappen med 3 lägen mot ►/►► eller ◀◀◀.

När du spelar upp en CD-skiva med MP3-filer kan du också välja mapp med FOLDER + eller -.

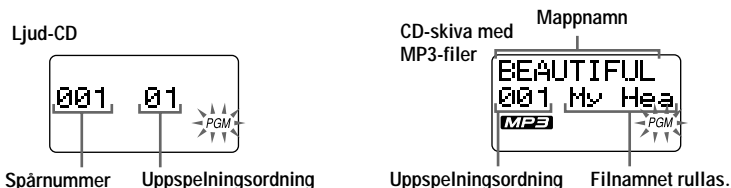

3 Mata in det valda spåret genom att trycka snabbt på REPEAT/ENTER.

"000" visas (endast för ljud-CD-skivor) och spårräkningen ökar ett steg.

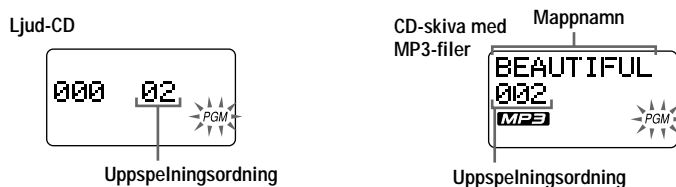

4 Upprepa steg 2 och 3 för att välja spåren i den ordning du själv vill.

5 Starta PGM-uppspelning genom att hålla REPEAT/ENTER nedtryckt.

Kontrollera programmet

Under programmering:

Tryck flera gånger på REPEAT/ENTER innan steg 5.

Under PGM-uppspelning:

Tryck flera gånger på PLAY MODE tills "PGM" börjar blinka och tryck sedan på REPEAT/ENTER.

Spårnumret visas varje gång du trycker på REPEAT/ENTER.

Obs!

- När du har angett det 32:a spåret i steg 3, visas det spår som du valde först i teckenfönstret.
- Om du väljer fler än 32 spår raderas de första spåren du valde.

När du spelar upp MP3-filer

I PGM-läget kan du skapa program med upp till 32 filer, samma antal som gäller för spår på vanliga ljud-CD.

Funktionen G-PROTECTION

Funktionen G-PROTECTION har utvecklats för att ge ett mycket gott skydd mot hopp i ljudet medan du joggar.

När du ställer G-PROTECTION-omkopplaren på CD-spelaren på "2", förstärks G-PROTECTION-funktionen jämfört med läget "1".

Om du går eller promenerar och vill använda funktionen G-PROTECTION och samtidigt få hög ljudkvalitet, ställer du G-PROTECTION-omkopplaren på "1". När du tränar hårdare, t.ex. joggar eller löper, ställer du den på "2".

Ställ G-PROTECTION (under locket) på "1" eller "2".

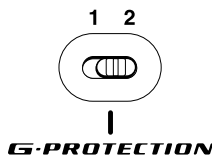

När du joggar använder du den medföljande handremmen (se "Handremmen" i avsnittet där spelarens delar och kontroller beskrivs).

Obs!

Det kan bli korta avbrott i ljudet om:

- CD-spelaren utsätts för en längre serie stötar än den har beräknats att klara av,
- du spelar en smutsig eller repig CD-skiva,
- du använder CD-R/CD-RW-skivor av låg kvalitet, det var något problem med inspelningsenheten eller dess programvara.

Visa CD-textinformation

När du spelar upp en CD-skiva med CD-textinformation visas spårnamn, skivnamn, artistnamn osv. i teckenfönstret.

Teckenfönstret

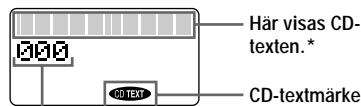

"Spårnumret" visas.

* När CD-spelaren läser informationen på CD-skivan visas "READING".

Tryck på DISPLAY.

Varje gång du trycker på knappen ändras teckenfönstret på följande sätt:

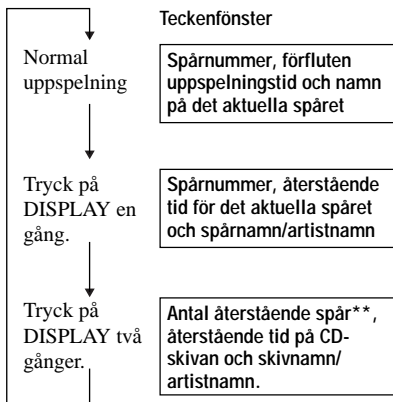

** Visas inte under enstaka uppspelning, slumpvis uppspelning eller PGM-uppspelning.

Obs!

CD-textinformation som visas på den här CD-spelaren visas bara på engelska.

Kontrollera återstående tid på CD-skivan och antalet återstående spår

Du kan kontrollera den återstående tiden på audio-CD-skivan och antalet återstående spår med hjälp av DISPLAY.

Tryck på DISPLAY.

Varje gång du trycker på knappen ändras teckenfönstret på följande sätt:

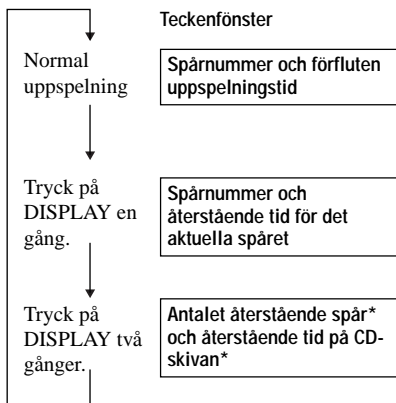

* Visas inte under enstaka uppspelning, slumpvis uppspelning eller PGM-uppspelning.

Kontrollera informationen på en CD-skiva med MP3-filer

Du kan kontrollera informationen på en CD-skiva med MP3-filer med hjälp av DISPLAY. Du kan också kontrollera informationen för en ID3-tag (version 1.1) om filen har den typen av information lagrad. (Se "Om ID3-taggar").

Tryck på DISPLAY.

Varje gång du trycker på knappen ändras teckenfönstret på följande sätt:

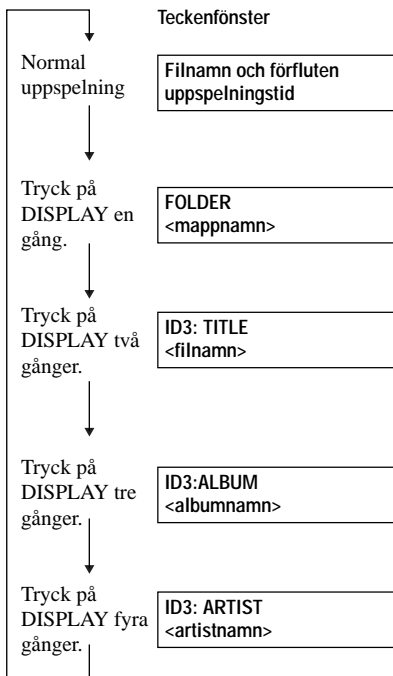

(Forts.)

Kontrollera informationen på en CD-skiva med MP3-filer

Kontrollera det totala antalet filer och mappar på en CD-skiva med MP3-filer

Det totala antalet filer och mappar visas när du håller DISPLAY nedtryckt.

Totalt antal mappar
Totalt antal filer

Obs!

- Om mappen saknar namn visas "ROOT" i teckenfönstret.
- Om filen saknar ID3-tagginformation visas "- - -" i teckenfönstret.

Förstärka basljudet (SOUND)

Du kan göra det förstärkta basljudet tydligare.

Tryck på SOUND för att välja "BASS ■" eller "BASS ■■".

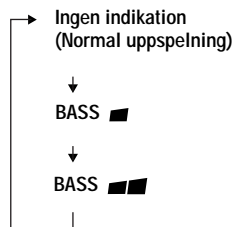

Det valda ljudläget visas.

"BASS ■■" förstärker basljudet mer än "BASS ■".

Obs!

Om det uppstår distorsion när du använder SOUND-funktionen vrider du ned volymen.

Skydda hörseln (AVLS)

AVLS-funktionen (Automatic Volume Limiter System) begränsar maximivolymer för att skydda din hörsel.

Håll **SOUND** nedtryckt tills "AVLS" visas i teckenfönstret.

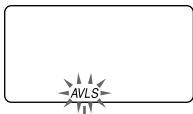

Blinkar under 5 sekunder när du vrider upp volymen över en viss gräns.

Stänga av AVLS-funktionen

Håll **SOUND** nedtryckt tills "AVLS" slocknar i teckenfönstret.

Obs!

- Om du använder **SOUND**-funktionen samtidigt med AVLS-funktionen kan det hända att ljudet blir orent (distorderat). I så fall sänker du volymen.
- Vrid ned volymen innan du stänger av AVLS-funktionen. Då undviker du att överraskas av en hög ljudnivå när du börjar en uppspelning.

Låsa kontrollerna (HOLD)

Du kan låsa kontrollerna på CD-spelaren för att undvika att de trycks ned av misstag.

Skjut **HOLD** i pilens riktning.

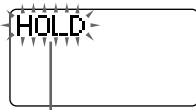
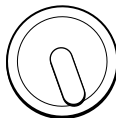

Blinkar under 5 sekunder om du trycker på någon knapp när **HOLD**-funktionen är aktiverad.

Låsa upp kontrollerna

Skjut **HOLD** i pilens motsatta riktning.

Stänga av ljudsignalen vid manövrering

Du kan stänga av den ljudsignal som hörs i hörlurarna/öronsnäckorna när du manövrerar CD-spelaren.

1 Koppla bort alla strömkällor (AC-adapter, uppladdningsbara batterier eller torrbatterier) från CD-spelaren.

2 Anslut strömkällan samtidigt som du håller ■/CHG nedtryckt under 2 sekunder eller mer.

Slå på ljudsignalen

Koppla först bort strömförsörjningen och anslut den sedan igen utan att du håller ■/CHG intryckt.

Ansluta ett stereosystem

Du kan lyssna på CD-skivor via ett stereosystem och du kan spela in dem på ett kassetband. Mer information finns i bruksanvisningen till den utrustning som ska anslutas.

Var noga med att stänga av all ansluten utrustning innan du gör anslutningarna

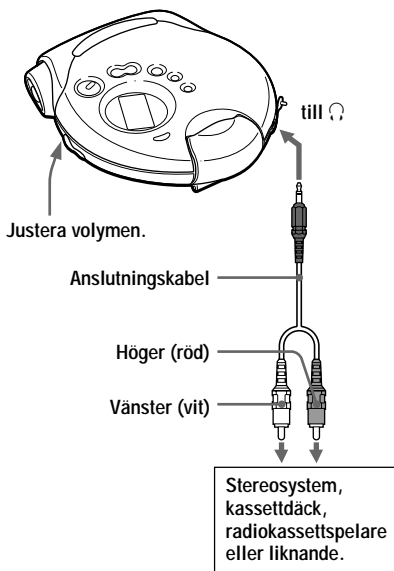

Obs!

- Innan du spelar en CD-skiva bör du vrida ned volymen på den anslutna utrustningen för att undvika skador på högtalarna.
- Använd AC-adaptorn vid inspelning. Om du använder uppladdningsbara batterier eller torrbatterier som strömkälla är risken stor att batterierna urladdas helt under inspelningen.
- Ställ in volymen på CD-spelaren och den anslutna enheten så att ljudet blir rent och klart.

Om funktionen G-PROTECTION när du använder anslutningskabeln

Vill du spela in högkvalitativt CD-ljud bör du ställa omkopplaren G-PROTECTION på "1".

► Ansluta en strömkälla

Du kan använda följande strömkällor:

- Uppladdningsbara batterier
- AC-adapter (se "Uppspelning av en vanlig audio-CD eller MP3-filer")
- LR6 (storlek AA) alkaliska batterier

För livslängd och uppladdningstid för de uppladdningsbara batterierna, se "Specifikationer".

Använda uppladdningsbara batterier

Ladda upp de uppladdningsbara batterierna innan du använder dem för första gången. Du kan bara använda följande uppladdningsbara batterier till denna CD-spelare:

- NH-WM2AA (NH-WMAA × 2)

1 Öppna luckan till batterifacket inne i spelaren.

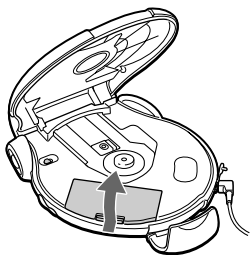

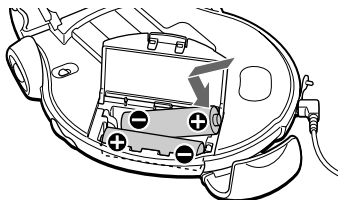

2 Sätt in två uppladdningsbara batterier genom att passa ihop ⊕ enligt bilden i batterifacket och stäng sedan luckan och se till att den klickar på plats.

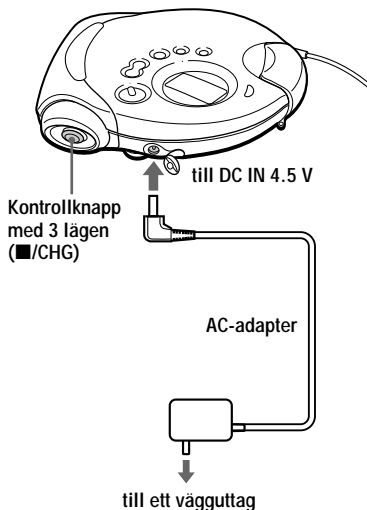

Sätt i ⊖-änden först (för båda batterierna).

3 Anslut AC-adaptern till DC IN 4.5 V-kontakten på CD-spelaren och sedan till ett vägguttag. Tryck därefter på ■/CHG för att starta uppladdningen.



CD-spelaren laddar upp batterierna. "Charging" blinkar i teckenfönstret och indikatorsektionerna för  tänds i följd. När batterierna har laddats upp slocknar "Charging" och indikatorerna .

Om du trycker på ■/CHG efter det att laddningen är klar blinkar indikatorn  och texten "Full" visas i teckenfönstret.

4 Koppla ur AC-adaptern.

Ta ur de uppladdningsbara batterierna

Ta ur batterierna enligt nedanstående illustration.

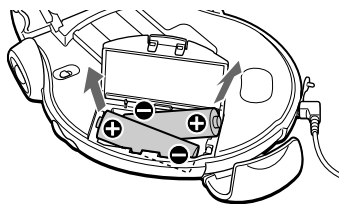

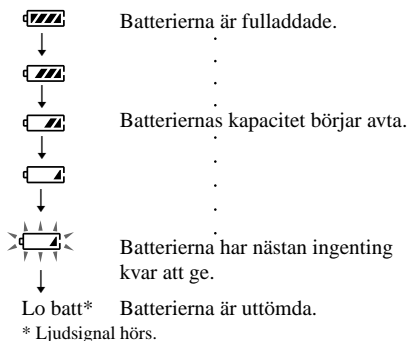

När det är dags att ladda upp de uppladdningsbara batterierna

Teckenfönstret visar den återstående batterikapaciteten.



Om du vill bevara batteriernas ursprungliga kapacitet så länge som möjligt bör du inte ladda dem förrän de är fullständigt tömda.

Obs!

- Indikatorerna  visar bara batteriernas status i grova drag. Att bara den sista fjärdedelen visas betyder inte nödvändigtvis att det återstår en fjärdedel av batteriernas ursprungliga kapacitet.
- Indikatorerna  kan öka och minska beroende på hur du använder CD-spelaren.

När är det dags att ersätta de uppladdningsbara batterierna?

När batterilivslängden halverats börjar det bli dags att byta ut de uppladdningsbara batterierna mot nya.

Om uppladdningsbara batterier

Om batteriet är nytt eller om det inte har används under en längre tid kan det hända att det inte kan laddas fullt förrän du har laddat upp och laddat ur det ett antal gånger.

Råd för hur du bär med dig de uppladdningsbara batterierna

Förvara batterierna i det medföljande batterifodralet så undviker du oavsiktlig upphettning av batterierna. Om du har batterierna i fickan utan skydd kan det hända att de kortsluts av metallföremål, vilket kan göra att de upphetas så mycket att de kan börja brinna.

Fästa locket på batterifacket

Om locket på batterifacket lossnar (t.ex. om du av misstag skulle tappa CD-spelaren) kan du fästa det på plats igen som nedanstående bild visar.

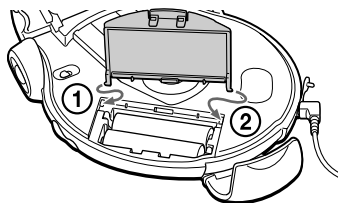

Använda torrbatterier

Använd bara följande torrbatterier för CD-spelaren:

- Alkaliska batterier av typ LR6 (storlek AA)

Obs!

När du använder torrbatterier bör du se till att du kopplar bort AC-adaptern.

1 Öppna luckan till batterifacket.

2 Sätt i två batterier av typ LR6 (storlek AA) och vänd ⊕ polen enligt märkningen i batterifacket.

Sätt i ⊖-änden först (för båda batterierna).

Ta ur batterierna

Du tar ur batterierna på samma sätt som du tar ur uppladdningsbara batterier.

När det är dags att byta batterier

Teckenfönstret visar den återstående batterikapaciteten.

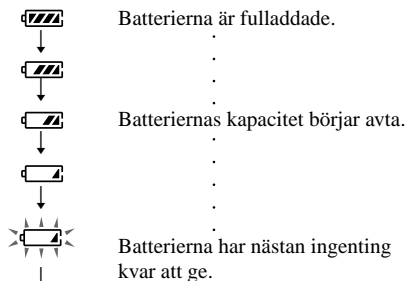

Lo batt* Batterierna är uttömda.

* Ljudsignal hörs.

När batterierna är uttömda byter du ut båda batterierna mot nya.

Om strömkällor

Koppla ur alla strömkällor när CD-spelaren inte används.

Om AC-adaptern

- Använd bara den medföljande AC-adaptern eller den som rekommenderas i "Tillbehör (medföljer/tillval)". Använd inga andra AC-adaptrar eftersom de kan orsaka fel.

Polaritet på adapterkontakten



- När du kopplar ur AC-adaptern från vägguttaget ska du alltid fatta tag om själva adaptern. Dra aldrig i sladden.
- Rör inte AC-adaptern när du är fuktig om händerna.

Om uppladdningsbara batterier och torrbatterier

- Ladda aldrig torrbatterier.
- Kasta inte batterierna i eld.
- Bär inte batterier tillsammans med mynt eller andra metallföremål. Om batteriernas poler kortsluts kan det leda till riskabel upphettning.
- Använd inte uppladdningsbara batterier tillsammans med torrbatterier.
- Använd inte nya batterier tillsammans med gamla.
- Blanda inte olika batterityper.
- När batterierna inte används under en längre tid bör du ta ur dem.
- Om du råkar ut för batteriläckage torkar du först ur batterifacket från batterisyra och sätter sedan i nya batterier. Tvätta dig noga om du får batterisyra på dig.

Försiktighetsåtgärder

Om säkerhet

- Skulle något föremål eller någon vätska komma in i CD-spelaren bör du genast koppla ur strömkällorna och låta kvalificerad personal kontrollera spelaren innan du använder den igen.
- Stoppa aldrig in något främmande föremål i DC IN 4.5 V-kontakten (ingång för extern strömkälla).

Om CD-spelaren

- Håll linsen på CD-spelaren ren och rör aldrig vid den. Linsen skadas lätt och du riskerar att CD-spelaren inte fungerar som den ska.
- Lägg aldrig något tungt föremål ovanpå CD-spelaren; det kan skada både skiva och spelare.
- Lämna aldrig CD-spelaren på en plats nära värmekällor, eller i direkt solljus. Inte heller på en dammig plats eller där det finns mycket sand eller är fuktigt eller regnar. Spelaren får inte heller utsättas för mekaniska stötar. Lägg den heller inte på ett underlag som inte är plant. Tänk också på att inte lämna spelaren i en bil med stängda fönster (där det kan bli mycket varmt).
- Om CD-spelaren orsakar störningar i radio eller TV-mottagning kan du stänga av CD-spelaren eller flytta den från radion eller TV:n.
- Skivor, som inte har standardformat (t.ex. hjärt- eller stjärnformade eller fyrkantiga), kan inte spelas upp på den här CD-spelaren. Om du ändå gör det riskerar du att skada spelaren. Använd inte sådana skivor.

Hantering av CD-skivor

- Fatta alltid CD-skivor om kanterna; rör aldrig skivans yta.
- Klika inte papper eller fäst tejp på CD-skivorna.

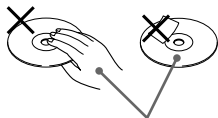

Inte så här

- Utsätt aldrig CD-skivor för direkt solljus eller värmekällor som t.ex. varmluftsutsläpp. Lämna inte CD-skivor i en bil som är parkerad i direkt solljus.
- Använd inte smutsiga CD-skivor. Det kan leda till funktionsstörningar.

Om hörlurar och öronsnäckor

Trafiksäkerhet

Använd inte hörlurar/öronsnäckor medan du kör, cyklar eller framför ett motorfordon. Förutom att det är direkt trafikfarligt är det förbjudet i vissa länder. Det kan dessutom vara farligt att lyssna på allt för hög musik medan du promenerar, speciellt vid övergångsställen. Du bör vara mycket försiktig eller helst göra ett uppehåll i lyssnandet i riskfyllda situationer.

Förebygga hörselskador

Undvik att lyssna på hög musik med hörlurar/öronsnäckor. Öronexperter avråder från långvarig lyssning på hög volym. Om du skulle börja höra ett ringande ljud i öronen bör du sänka volymen eller allra helst sluta lyssna.

Visa hänsyn

Håll volymen på en lagom nivå. Då kan du höra ljuden från omgivningen samtidigt som du lyssnar. Dessutom undviker du att störa folk omkring dig.

Vatten och föroreningar

- Innan du knäpper upp spännet för att öppna luckan bör du vara noga med att torka bort vatten, damm och sand från spelarens utsida. Se till att du öppnar luckan på en plats där du inte riskerar att det kommer in fukt eller föroreningar i spelaren. Se också till att du är torr om händerna. Om det kommer in vatten eller sand i spelaren kan det vara början till att du får problem med den.
- När du stänger luckan bör du noga se till att det inte finns några föroreningar, t.ex. sand på gummipackningen runt luckan. Stäng sedan luckan och se till att spännet gör att den stängs ordentligt.

(Forts.)

Försiktighetsåtgärder

- De medföljande hörlurarna är inte avsedda att sänkas ned i vatten eller komma i långvarig kontakt med väta. Om du råkar tappa ner dem i vatten, eller om de blir blöta, torkar du av dem med en mjuk duk. Använd aldrig en elektrisk hårtork.
- Den medföljande AC-adaptorn är inte vattensäker. Undvik väta när du driver spelaren med AC-adaptorn, så undviker du risken för elstötar.
- När du inte använder DC IN 4.5 V-kontakten och ⏻-uttaget sluter du till dem med de medföljande gummิตätningarna. Om det kommer in vatten eller sand i kontaktarna kan de börja rosta eller du får problem av andra slag.

Obs!

- Spelarens lucka är lufttät och det kan hända att du får svårt att öppna den om lufttrycket plötsligt ändras, t.ex. om den transporterats med flyg eller om du tar den från en varm till en kall plats. Då kan du jämna ut trycket genom att ta bort gummิตätningen ur DC IN 4.5 V-kontakten.
- För att ge ett så gott skydd som möjligt mot inträngande vatten är spännet avsiktligt konstruerat att vara en aning trögt att manövrera. Var försiktig så att du inte bryter naglarna när du öppnar luckan.



Underhåll

Rengöring av höljet

Använd en mjuk duk lätt fuktad med vatten eller ett mildt tvättmedel. Använd aldrig alkoholer, bensen eller förtunningsmedel.

Rengöring av kontakten till hörlurarna/öronsäckarna

För att du ska få bäst ljudåtergivning bör du hålla kontakten till hörlurarna/öronsäckarna ren. Torka då och då av den med en mjuk duk.

Ta bort sand och damm från gummipackningen

Sand, smuts och andra beläggningar hindrar luckan från att sluta tätt ordentligt och följden kan bli att det kommer in vatten i spelaren. Håll packningen ren genom att borsta av den emellanåt.

Du rekommenderas att byta gummipackning åtminstone en gång om året. Du kan köpa nya packningar hos din Sony-återförsäljare.

Felsökning

Skulle något problem kvarstå efter det att du har gått igenom denna symptomlista kontaktar du din närmaste Sony-återförsäljare.

Symptom	Orsak och/eller åtgärder
Voylmen ökar inte trots att du ställt VOL-kontrollen på maxläget.	→ Om "AVLS" blinkar i teckenfönstret håller du SOUND nedtryckt tills "AVLS" slocknar. (sidan 19)
Inget ljud, eller bara störande ljud hörs.	→ Anslut kontakterna ordentligt. (sidan 6) → Kontakterna är smutsiga. Rengör dem regelbundet med en mjuk och torr trasa. → När du spelar upp en CD-skiva som innehåller både MP3-filer och filer som spelats in i ett annat format än MP3, väljer du den senare filtypen. Den här CD-spelaren kan bara spela upp spår som spelats in i formatet CD-DA och MP3-filer som spelats in i CD-ROM-format. (sidan 8)
Uppspelningstiden är för kort när du driver enheten med torrbatterier.	→ Kontrollera att du använder alkaliska batterier och inte manganbatterier. (sidan 24) → Byt ut batterierna mot nya LR6 (storlek AA) alkaliska batterier. (sidan 24)
Uppspelningstiden är för kort när du driver enheten med uppladdningsbara batterier.	→ Ladda upp och urladda de uppladdningsbara batterierna flera gånger. (sidorna 22, 23)
"Lo batt" eller "000" i teckenfönstret. CD-skivan spelas inte upp.	→ De uppladdningsbara batterierna är urladdade. Ladda upp dem. (sidorna 22, 23) → Byt ut batterierna mot nya LR6 (storlek AA) alkaliska batterier. (sidan 24)
"HI dc In" visas i teckenfönstret.	→ Använd bara AC-adaptorn eller den bilbatterikabel som listas i "Tillbehör (medföljer/tillval)." (sidan 30) → Koppla ur alla strömkällor och sätt sedan i batterierna eller anslut AC-adaptorn igen. (sidorna 6, 22 - 24)
CD-skivan spelas inte upp eller "no disc" visas i teckenfönstret när en CD-skiva har satts i CD-spelaren.	→ Knapparna är låsta. Skjut tillbaka HOLD-omkopplaren. (sidan 19) → CD-skivan är smutsig eller felaktig. (sidan 25) → Kontrollera att CD-skivan har satts i med etiketten uppåt. (sidan 6) → Det har bildats kondens i spelaren. Använd inte spelaren under några timmar så att fukten hinner avdunsta. → Stäng batterifackets lock ordentligt. (sidan 22) → Kontrollera att du har vänt batterierna rätt. (sidorna 22 - 24) → Anslut AC-adaptorn ordentligt till ett vägguttag. (sidan 6) → Efter en sekund eller mer sedan du har anslutit AC-adaptorn, trycker du på kontrollknappen med 3 lägen mot ►/►►. → CD-R/CD-RW-skivan är tom. → Något problem har uppstått med kvaliteten på CD-R-/CD-RW-skivan, inspelningsenheten eller med dess programvara. (sidan 8) → CD-R-/CD-RW-skivan har inte avslutats korrekt. Avsluta bränningen för CD-R/CD-RW-skivan med hjälp av inspelningsenheten och dess programvara.

(Forts.)

Symptom	Orsak och/eller åtgärder
“Hold” visas i teckenfönstret när du trycker på en knapp och det går inte att spela upp något på CD-spelaren.	→ Knapparna är låsta. Skjut tillbaka HOLD-omkopplaren. (sidan 19)
CD-spelaren påbörjar inte uppladdningen.	→ I stoppläge trycker du på ■/CHG. (sidan 22)
Uppspelningen startar från den punkt där du stoppade den. (resume - återupptagen uppspelning)	→ Återupptagningsfunktionen (resume) är aktiv. För att starta uppspelningen från det första spåret trycker du 3-lägesknappen mot ►/►► under 2 sekunder eller mer. Du kan också få samma resultat genom att öppna locket till CD-spelaren eller genom att koppla ur alla strömkällor och sedan sätta i batterierna eller ansluta AC-adaptern igen. (sidorna 6, 7, 22, 24)
Det hörs ett frasande ljud från CD-skivan.	→ Stäng luckan till batterifacket ordentligt. (sidan 22)
Tillsammans med ett anslutet stereosystem blir ljudet orent (distorderat) och fullt av störningar.	→ Justera volymen på CD-spelaren och den anslutna utrustningen. (sidan 21)
Under uppspelning av en CD-skiva med MP3-filer roterar inte CD-skivan, däremot hör du ljudet som vanligt.	→ CD-spelaren är utvecklad så att rotationen avbryts för en CD-skiva med MP3-filer. Det minskar strömförbrukningen. Det är alltså inget fel.
“NO FILE” visas i teckenfönstret när du tryckt kontrollknappen med 3 lägen mot ►/►► eller när du har stängt CD-spelarens lock.	→ Det finns inga MP3-filer på CD-skivan. → Du använder en CD-RW-skiva vars information har raderats. → CD-skivan är smutsig.
CD-skivan spelas inte upp. Det tar lång tid innan uppspelningen startar.	→ Stäng CD-skivan efter bränningen. (sidan 8)
När du stänger locket till CD-spelaren börjar CD-skivan att rotera.	→ CD-spelaren läser informationen på CD-skivan. Det är alltså inget fel.

Specifikationer

System

Compact Disc digitalt ljudsystem

Laserdiod

Material: GaAlAs

Våglängd: $\lambda = 780$ nm

Emission: Kontinuerlig

Lasereffekt: Lägre än 44,6 μ W

(Denna utnivå är uppmätt på ett avstånd av 200 mm från objektivlinsens yta på det optiska pickupblocket med 7 mm öppning.)

D-A konvertering

1-bits kvartsstyrd tidkontroll

Frekvensomfång

20 - 20 000 Hz $_{-4,5}^{0}$ dB (uppmätt enl. JEITA CP-307)

Utsignaler (vid 4,5 V inspänning)

Hörlurar (stereo-minijack)

Ca. 5 mW + Ca. 5 mW vid 16 Ω

(ca. 0,5 mW + ca. 0,5 mW vid 16 Ω)*

*För kunder i Europa

Strömförbrukning

Områdeskoden för den modell du köpt finns uppe till vänster vid streckkoden på förpackningen.

- Sony NH-WM2AA uppladdningsbara batterier: 2,4 V DC
- Två LR6-batterier (storlek AA): 3 V DC
- AC-adapter (DC IN 4,5 V-kontakt):
Modell U/U2/CA2/E92/MX2/TW2/BR3:
120 V, 60 Hz
Modell CED/CET/CEW/CEX/CE7/EE/EE1/
E13/G5/G6/G7/G8/BR1: 220 - 230 V,
50/60 Hz
Modell CEK/3CE7: 230 - 240 V, 50 Hz
Modell AU2: 240 V, 50 Hz
Modell JE.W/E33/EA3/KR4: 100 - 240 V,
50/60 Hz
Modell HK2: 220 V, 50/60 Hz
Modell AR1/CNA: 220 V, 50 Hz

Batterilivslängd* (ca. timmar)

(När du använder CD-spelaren på ett plant och stabilt underlag.)

Uppspelningstiden varierar beroende på hur du använder CD-spelaren.

Siffrorna inom parentes visar uppspelningstiden för MP3-filer.

När du använder	G-PROTECTION (stötskydd)	
	"1"	"2"
NH-WM2AA	22	23
(laddat under ca 5 timmar**)	[16]	[16]
Två Sony alkaliska batterier LR6(SG) (tillverkad i Japan)	37	38
	[24]	[24]

* Uppmätt värde gentemot standarden JEITA (Japan Electronics and Information Technology Industries Association).

** Uppladdningstiden varierar beroende på hur de uppladdningsbara batterierna används.

Drifttemperatur

5°C - 35°C

Dimensioner (b/h/d) (inklusive utstickande delar och reglage)

Ca. 134,1 × 38,5 × 147,8 mm

Vikt (utan tillbehör)

Ca. 321 g

Rätt till ändringar av design och specifikationer förbehålles.

Tillbehör (medföljer/tillval)

Medföljande tillbehör

Områdeskoden för den modell du köpt finns uppe till vänster vid streckkoden på förpackningen.

- AC-adapter (1)
- Hörlurar/öronsäckor (1)
- Uppladdningsbara batterier (2)*
- Batterifodral (1)*
- Handrem (1)

* Medföljer endast modellerna CED och CEK

Extra tillbehör

AC-adapter	AC-E45HG
Aktiva högtalare	SRS-T1 SRS-Z500
Bilbatterikabel	DCC-E345
Bilbatterikabel med bilanslutningsset	DCC-E34CP
Bilanslutningsset	CPA-9C
Anslutningskabel	RK-G129 RK-G136
Uppladdningsbart batteri	NH-WM2AA (NH-WMAA × 2)
Öronsäckor (utom för kunder i Frankrike)	MDR-E848LP MDR-EX70LP
Öronsäckor (för kunder i Frankrike)	MDR-E808LP
Hörlurar (utom för kunder i Frankrike)	MDR-A44L MDR-A110LP

När du använder andra hörlurar ska de ha en kontakt av typen stereominikontakt. Du kan inte använda hörlurar med mikrokontakter.

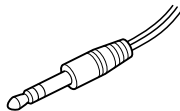

Stereo-minikontakt

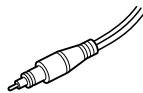

Mikrokontakt

Det kan hända att din återförsäljare inte för alla dessa tillbehör. Återförsäljaren kan ge mer information om vilka tillbehör som finns tillgängliga i ditt land.

Om "MP3"

Vad är MP3?

MP3 (MPEG 1 Audio Layer-3) är ett standardformat för komprimering av ljud. Filerna komprimeras till ungefär 1/10 av den ursprungliga storleken. De ljudfrekvenser som ligger utanför det mänskliga hörselomfånget komprimeras, medan de frekvenser som det mänskliga örat kan uppfatta inte komprimeras.

"MP3"-filer som den här CD-spelaren kan spela upp

Du kan bara spela upp MP3-filer som uppfyller följande krav.

AVÄNDBARA MEDIER

CD-R- och CD-RW-skivor

ANVÄNDBARA SKIVFORMAT

Du kan använda skivor av formatet ISO 9660 Level 1/2 and Joliet extension. Den här enheten kan bara visa 1-bytetecken. (2-bytetecken, som t.ex. japanska, visas som "-.")

Huvudspecifikationerna för det skivformat som går att använda är följande:

- Maximalt antal mappsteg: 8
- Användbara tecken för fil/mappnamn: A-Z, 0-9, _ (understreck)
- Maximalt antal tecken för filnamn: 64 plus en filändelse på 3 tecken

Obs!

- Se till att du använder "mp3" som filändelse när du namnger filen.
- Läger du filändelsen "mp3" till en annan fil än en MP3-fil, kan spelaren inte läsa filen.
- Filnamnet stödjer inte ID-taggen.

ANTAL TILLÅTNA MAPPAR/FILER

- Maximalt antal mappar: 255
- Maximalt antal filer: 255

INSTÄLLNINGAR FÖR KOMPRIMERINGSPROGRAMMET OCH PROGRAMMET DU ANVÄNDER FÖR BRÄNNING

- När du komprimerar en källa som en MP3-fil rekommenderas du att ställa överföringshastigheten (bit rate) i programvaran på "44,1 kHz", "128kbps" och på "Constant Bit Rate".
- För maximal kapacitet vid bränning använder du "halting of writing".
- För direkt inspelning med maximal kapacitet till ett tomt medium använder du "Disc at Once".

OM ATT SPARA FILER PÅ MEDIET

När du sätter i skivan läser spelaren av alla filer. Om det finns många mappar, eller filer som inte är MP3-filer, kan det ta lång tid innan uppspelningen börjar, eller för nästa MP3-fil att spelas upp.

Lagra därför inte onödiga mappar eller andra filer än MP3-filer på en CD-skiva som du ska använda för musiklyssning.

Du rekommenderas att inte spara andra filtyper eller onödiga mappar på en skivor med MP3-filer.

Om "ID3-taggar"

En ID3-tag är ett format för tilläggsinformation (spårnamn, albumnamn, artistnamn osv.) för MP3-filer.

Obs!

Den här CD-spelaren hanterar ID3-tagformatet version 1.1. Om du använder en annan ID3-tagversion än 1.1, visas inte tagginformationen korrekt, däremot kan filen spelas upp.

<http://www.sony.net/>