

Portable CD Player

Manual de instruções

O código de área

O código de área do local em que adquiriu o leitor de CD está indicado na parte superior esquerda da etiqueta de código de barras existente na embalagem.

No que se refere aos acessórios fornecidos com o leitor de CD, consulte o código de área do modelo e consulte “Acessórios (fornecidos/opcionais)”.



“WALKMAN” é uma marca registada da Sony Corporation.

“” é uma marca comercial da Sony Corporation.

D-EJ985

AVISO

Para evitar riscos de incêndio ou choques eléctricos; não exponha o leitor à chuva ou humidade.

Não instale o aparelho num espaço fechado, como por exemplo, uma estante ou um armário.

Para evitar incêndios, não cubra as aberturas de ventilação do aparelho com jornais, toalhas de mesa, cortinas, etc. Ademais, não coloque velas acesas sobre o aparelho.

Para evitar riscos de incêndio ou choque eléctrico, não coloque objectos contendo líquidos, tais como vasos, sobre o aparelho.

Em alguns países podem existir leis sobre a maneira de deitar fora as pilhas usadas com este produto. Consulte as autoridades locais.

CUIDADO

- **RADIAÇÃO LASER INVISÍVEL QUANDO ABERTO**
- **NÃO OLHE PARA O RAIOS NEM OBSERVE DIRECTAMENTE COM INSTRUMENTOS ÓPTICOS**

A validade da marca CE aplica-se apenas aos países onde é obrigatória por lei, sobretudo nos países da EEE (Espaço Económico Europeu).

Índice

Preparativos

Localizar os comandos	4
-----------------------------	---

Ouvir um CD

1. Ligar o leitor de CD.	7
2. Colocar um CD.	7
3. Reproduzir um CD.	8

Opções de reprodução

Reproduzir faixas repetitivamente (Reprodução repetitiva)	11
Reproduzir uma só faixa (Reprodução de uma faixa)	11
Reproduzir faixas por ordem aleatória (Reprodução aleatória)	11
Reproduzir as suas faixas preferidas adicionando marcadores (Reprodução de faixas com marcadores)	12
Reproduzir as faixas pela ordem pretendida (Reprodução PGM)	13

Funções disponíveis

Função G-PROTECTION	14
Ver as informações de texto do CD	14
Verificar o tempo e o número restante de faixas do CD	15
Intensificar o som dos graves (SOUND) ...	15
Protecção auditiva (AVLS)	16
Bloquear os comandos (HOLD)	16
Desactivar o sinal sonoro	17
Desligar a luz de fundo do visor LCD	17

Ligar o leitor de CD

Ligar um sistema estéreo	18
--------------------------------	----

Ligar a uma fonte de alimentação

Utilizar as pilhas recarregáveis	19
Utilizar pilhas secas	22
Notas sobre a fonte de alimentação	23

Informações adicionais

Precauções	24
Manutenção	25
Resolução de problemas	26
Características técnicas	29
Acessórios (fornecidos/opcionais)	30

Localizar os comandos

Consulte as páginas indicadas entre parêntesis para obter mais informações.

Leitor de CD (parte da frente)

- 1 Tomada EXT BATT (bateria externa)/DC IN 4.5 V (entrada externa de corrente) (páginas 7, 20, 22)
- 2 Tomada LINE OUT (OPTICAL) (página 18)
- 3 Botão rotativo (▶▶ (reprodução/pausa) • ◀◀ / ▶▶ (AMS/procurar)) (páginas 7, 8, 12, 13)
- 4 Botão ■ (parar)/CHARGE • indicador CHARGE (páginas 8, 16, 17, 19, 20)
- 5 Botões VOL (volume) +*/- (página 8)
- 6 Tomada 🎧 (auscultadores) (página 7)
- 7 Patilha OPEN (página 7)
- 8 Terminais para a base de carga (páginas 19, 25)

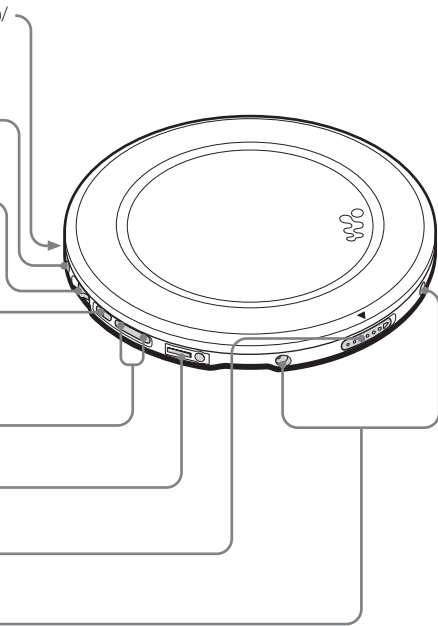

Leitor de CD (interior)

- 9 Interruptor AVLS (página 16)
- 10 Interruptor G-PROTECTION (página 14)
- 11 Compartimento das pilhas (página 19)

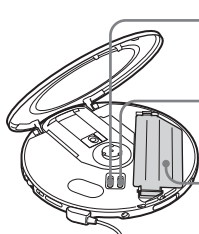

Leitor de CD (parte de trás)

- 12 Interruptor HOLD (página 16)

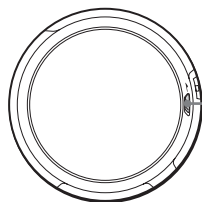

Telecomando

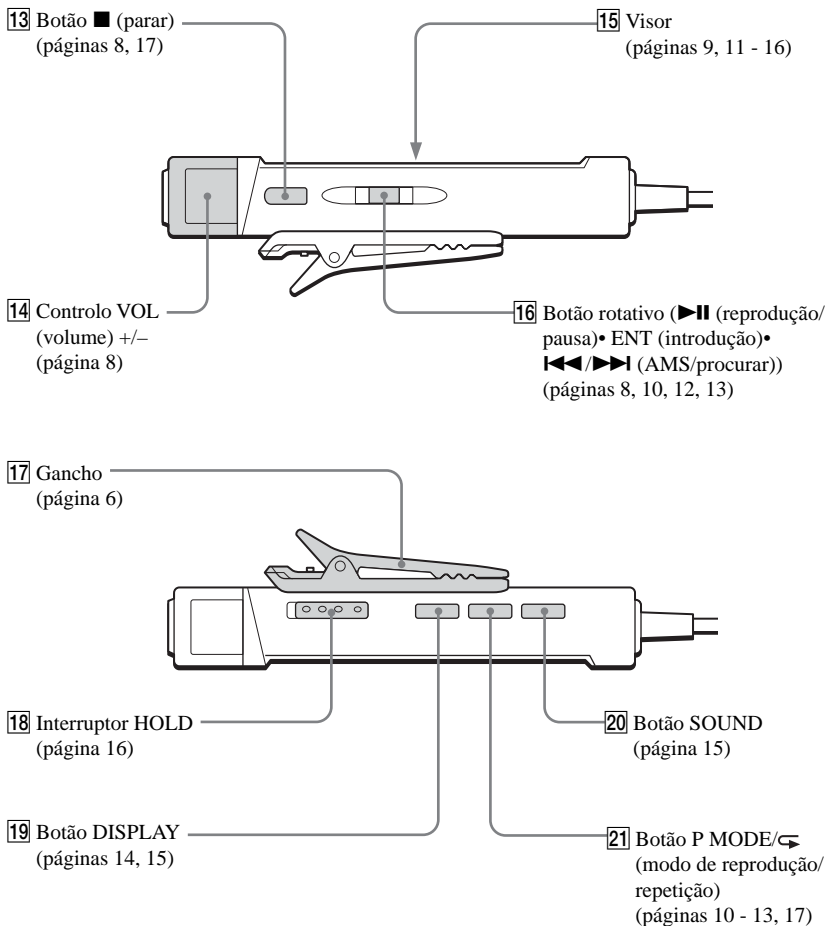

Nota

Utilize apenas o telecomando fornecido. Este leitor de CD não pode ser utilizado com o telecomando fornecido com outros leitores de CD.

(Continua)

Para utilizar o gancho do telecomando

Pode retirar o gancho do telecomando e virá-lo para o lado contrário.

Para retirar o gancho

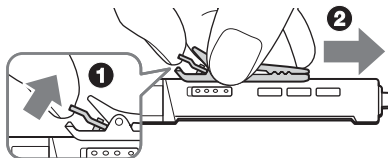

Para colocar o gancho virado para o lado contrário

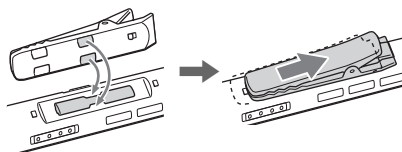

Pode passar o fio do telecomando através do gancho.

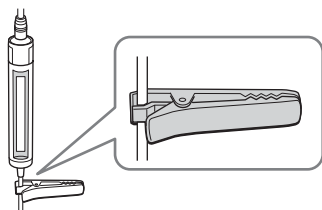

Utilizar a bolsa de transporte

Pode transportar o leitor e a respectiva caixa das pilhas utilizando a bolsa de transporte fornecida. Introduza-os nos locais adequados da bolsa, como mostra a figura abaixo.

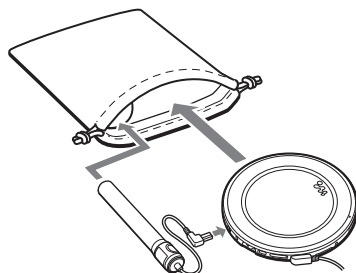

Ouvir um CD

Também pode utilizar o leitor com pilhas recarregáveis ou pilhas secas.

1. Ligar o leitor de CD.

- 1 Ligue o transformador de CA.
- 2 Ligue os auscultadores/auriculares ao telecomando.

Para os modelos fornecidos com o adaptador de ficha CA

Se o transformador de CA não couber na tomada, utilize o adaptador de ficha CA.

Para os modelos fornecidos com telecomando

- Ligue a ficha dos auscultadores/auriculares ao telecomando.
- Ligue correctamente os auscultadores/auriculares ao telecomando. Uma ligação mal feita pode provocar ruído durante a reprodução.

a EXT BATT/DC IN 4.5V

a uma tomada CA

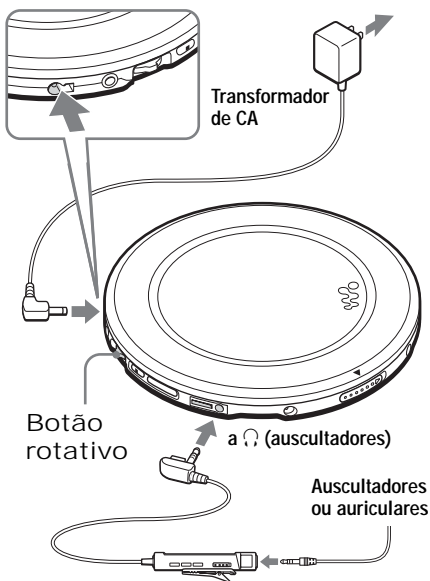

Ouvir um CD

2. Colocar um CD.

- 1 Faça deslizar OPEN para abrir a tampa do leitor de CD.

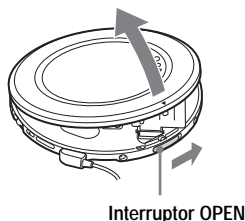

- 2 Introduza o CD no leitor e feche a tampa.

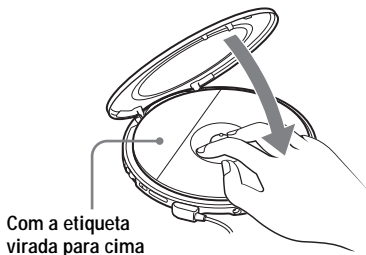

(Continua)

3. Reproduzir um CD.

Botão rotativo

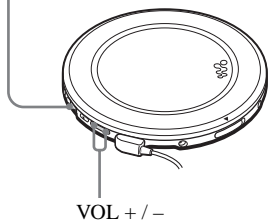

- 1 Carregue no botão rotativo.
- 2 Regule o volume carregando em VOL + ou -.

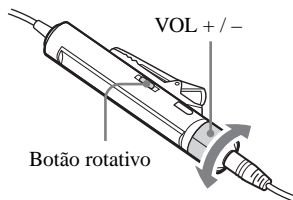

- 1 Carregue no botão rotativo.
- 2 Regule o volume rodando VOL +/-.

Para	Faça o seguinte
Reproduzir (a partir do ponto em que parou)	Carregue no botão rotativo. A reprodução começa no ponto em que parou.
Reproduzir (a partir da primeira faixa)	Com o leitor de CD parado, carregue sem soltar o botão rotativo até começar a reprodução da primeira faixa.
Fazer uma pausa/retomar a reprodução depois da pausa	Carregue no botão rotativo.
Parar	Carregue em ■ (■/CHARGE no leitor de CD). ^{*2}
Localizar o início da faixa actual (AMS ^{*1})	Empurre levemente o botão rotativo na direcção de ◀◀ uma vez. ^{*2}
Localizar o início das faixas anteriores (AMS)	Empurre levemente o botão rotativo na direcção de ◀◀ várias vezes. ^{*2, *3}
Localizar o início da faixa seguinte (AMS)	Empurre levemente o botão rotativo na direcção de ▶▶ uma vez. ^{*2, *3}
Localizar o início das faixas seguintes (AMS)	Empurre levemente o botão rotativo na direcção de ▶▶ várias vezes. ^{*2, *3}
Recuar rapidamente	Empurre sem soltar o botão rotativo na direcção de ◀◀. ^{*2}
Avançar rapidamente	Empurre sem soltar o botão rotativo na direcção de ▶▶. ^{*2}

^{*1} Sensor Automático de Música

^{*2} Estas operações podem ser executadas durante os modos de pausa e de reprodução.

^{*3} Depois de ter reproduzido a última faixa, pode voltar ao princípio da primeira faixa empurrando levemente o botão rotativo na direcção de ▶▶. Da mesma forma, se estiver na primeira faixa, pode localizar a última empurrando levemente o botão rotativo na direcção de ◀◀.

O visor

- Se carregar no botão rotativo, depois de ter mudado de CD ou desligado/ligado o leitor, o número total de faixas do CD e o tempo total de reprodução aparecem durante dois segundos.
- Durante a reprodução, o número da faixa e o tempo de reprodução da faixa actual já decorrido aparecem no visor.
- Durante a pausa, o tempo de reprodução decorrido pisca.

Se o nível de volume do som não aumentar

- Se AVLS estiver na posição “LIMIT”, coloque-o na posição “NORM”. Para obter mais informações, consulte “Protecção auditiva (AVLS)”.
- Se os auscultadores estiverem ligados à tomada LINE OUT (OPTICAL), ligue-os à tomada  (auscultadores).

Os CD-Rs/CD-RWs

Este leitor de CD pode reproduzir CD-Rs/CD-RWs gravados no formato CD-DA*, mas a capacidade de reprodução pode variar consoante a qualidade do disco e as condições do dispositivo de gravação.

* CD-DA é a abreviatura correspondente a Compact Disc Digital Audio. É uma norma de gravação utilizada para os CDs de áudio.

Discos de áudio com protecção de direitos de autor

Este leitor de CD destina-se à reprodução de discos de música que respeitem a norma relativa à descrição de sistema áudio digital de disco compacto (Compact Disc Digital Audio System Description). Foram lançados, recentemente, por algumas empresas discográficas, discos de áudio com protecção de direitos de autor; no entanto, pode não conseguir reproduzir alguns desses discos neste leitor de CD.

Retirar o CD

Retire o CD carregando no pivot existente no centro do tabuleiro.

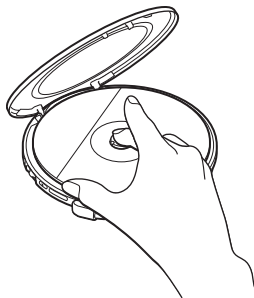

Opções de reprodução

Utilizando o botão P MODE/↵ (modo de reprodução/repetição) e o botão rotativo pode seleccionar várias opções de reprodução.

Botão P MODE/↵

Se carregar no botão durante a reprodução, pode mudar de modo de reprodução.

Durante reprodução, se carregar sem soltar o botão até aparecer a indicação "↵", pode repetir o modo de reprodução que seleccionou com o botão P MODE/↵.

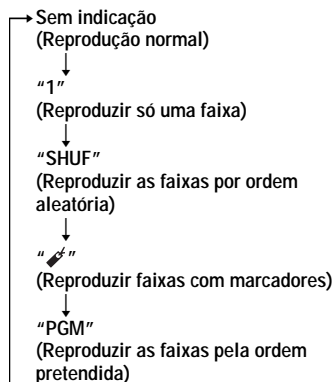

Botão rotativo

- **Carregue**
Pode adicionar marcadores às faixas. Também pode introduzir as faixas seleccionadas para reprodução PGM.
- **Empurre levemente na direcção de ►► ou ◄◄**
Pode seleccionar as faixas para o modo de reprodução PGM.

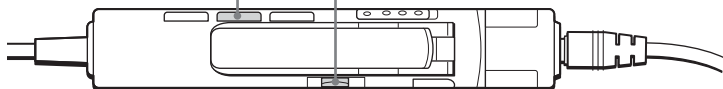

Reproduzir faixas repetitivamente (Reprodução repetitiva)

Pode reproduzir faixas várias vezes nos modos de reprodução normal, uma faixa, aleatória, faixas com marcadores e PGM.

Durante reprodução, carregue sem soltar P MODE/◀ até aparecer a indicação “◀”.



Reproduzir uma só faixa (Reprodução de uma faixa)

Durante a reprodução, carregue várias vezes em P MODE/◀ até aparecer a indicação “1”.



Reproduzir faixas por ordem aleatória (Reprodução aleatória)

Durante a reprodução, carregue várias vezes em P MODE/◀ até aparecer a indicação “SHUF”.



Reproduzir as suas faixas preferidas adicionando marcadores (Reprodução de faixas com marcadores)

Pode adicionar marcadores até ao máximo de 99 faixas para cada CD. Pode utilizar esta função para um máximo de 10 CDs.



Para adicionar marcadores

- 1 Durante reprodução da faixa a que quer adicionar um marcador, carregue sem soltar o botão rotativo até a indicação “ (Marcador)” piscar no visor.



- Se o marcador tiver sido adicionado com êxito, a indicação “” pisca mais devagar.
- 2 Repita o passo 1 para adicionar marcadores às faixas desejadas.

Para ouvir as faixas com marcadores

- 1 Carregue várias vezes em P MODE/ até a indicação “” piscar.
- 2 Carregue no botão rotativo.
“” acende-se no visor e a reprodução das faixas com marcadores começa.

Para remover os marcadores

Durante a reprodução da faixa com um marcador, carregue sem soltar no botão rotativo até a indicação “” desaparecer do visor.

Para verificar as faixas com marcadores

Durante a reprodução de faixas com marcadores, a indicação “” continua a piscar lentamente no visor.

Notas

- Durante reprodução de faixas com marcadores, as faixas são reproduzidas por ordem do número de faixa e não pela ordem por que adicionou os marcadores.
- Se tentar adicionar marcadores às faixas do CD nº 11, os marcadores do CD que reproduziu em primeiro lugar são apagados.
- Se desligar todas as fontes de alimentação, todos os marcadores guardados na memória serão apagados.
- Se continuar a utilizar o leitor de CD com pilhas recarregáveis sem recarregar as pilhas, mesmo que a indicação “Lobatt” esteja visível no visor, todos os marcadores guardados na memória serão apagados.

Reproduzir as faixas pela ordem pretendida (Reprodução PGM)

Pode programar o leitor de CD para reproduzir até 64 faixas segundo a ordem pretendida.

- 1** Durante a reprodução, carregue várias vezes em P MODE/☞ até aparecer a indicação “PGM”.

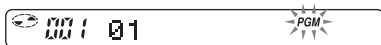

- 2** Empurre levemente o botão rotativo na direcção de ►► ou ◀◀ para seleccionar uma faixa.

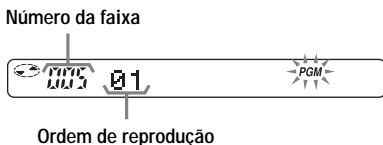

- 3** Carregue no botão rotativo para introduzir a faixa seleccionada.
Aparece a indicação “000” e a ordem de reprodução é aumentada um número.



- 4** Repita os passos 2 e 3 para seleccionar as faixas segundo a ordem pretendida.

- 5** Carregue sem soltar no botão rotativo até a reprodução PGM começar.

Para verificar o programa

Durante a programação:

Carregue várias vezes no botão rotativo antes do passo 5.

Durante a reprodução PGM:

Carregue várias vezes em P MODE/☞ até a indicação “PGM” piscar e depois carregue várias vezes no botão rotativo.

Sempre que carregar no botão rotativo, o número da faixa aparece.

Notas

- Quando terminar de introduzir a faixa nº 64, no passo 3, aparece no visor a primeira faixa seleccionada.
- Se seleccionar mais do que 64 faixas, são apagadas as primeiras faixas seleccionadas.

Função G-PROTECTION

A função G-PROTECTION foi desenvolvida para fornecer uma protecção de grande qualidade contra saltos de som durante o jogging.

Quando colocar o interruptor G-PROTECTION do leitor de CD na posição “2”, a função G-PROTECTION será melhorada em relação a “1”.

Para fazer jogging com o leitor de CD e obter um som de alta qualidade utilizando a função G-PROTECTION, coloque o interruptor G-PROTECTION na posição “1”. Se fizer exercícios mais difíceis, deve colocá-lo na posição “2”.

Coloque G-PROTECTION (por baixo da tampa) na posição “1” ou “2”.



Nota

O som pode saltar:

- se o leitor de CD receber choques contínuos mais fortes do que o previsto,
- se estiver a reproduzir um CD sujo ou riscado, ou
- quando utilizar CD-Rs/CD-RWs de má qualidade ou se existir algum problema relacionado com o dispositivo de gravação ou o software da aplicação.

Ver as informações de texto do CD

Quando reproduzir um CD que contenha informações de texto, o nome do disco, o nome do artista, o nome da faixa, etc., aparecem no visor.

Visor do telecomando



Aparece as informações de texto do “número CD aparecem nesta parte.” da faixa*.

* Enquanto o leitor estiver a ler as informações do CD, a indicação, “READING” aparece.

Carregue em DISPLAY.

Sempre que carregar neste botão, o visor muda da seguinte maneira:

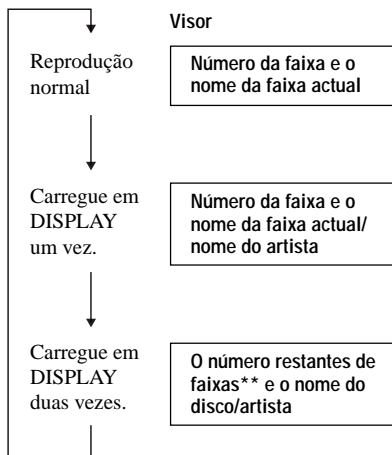

** Não aparece durante os modos de reprodução de uma faixa, aleatória, de faixas com marcadores ou PGM.

Nota

As informações de texto do CD mostradas no leitor só estão disponíveis em inglês.

Verificar o tempo e o número restante de faixas do CD

Pode verificar o tempo restante do CD e o número de faixas por reproduzir utilizando DISPLAY.

Quando reproduzir um CD que contenha informações de texto, não pode utilizar esta função.

Carregue em DISPLAY.

Sempre que carregar neste botão, o visor muda da seguinte maneira:

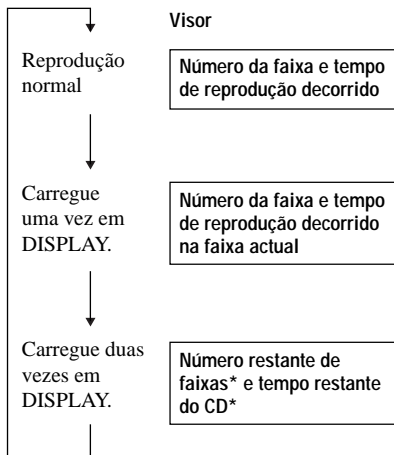

Intensificar o som dos graves (SOUND)

Pode intensificar o som dos graves.

Carregue em SOUND para seleccionar "SOUND 1" ou "SOUND 2".

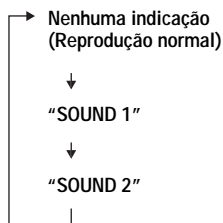

O modo de som seleccionado aparece no visor.

"SOUND 2" intensifica ainda mais o som dos graves do que "SOUND 1".

Nota

Se o som apresentar distorções durante a utilização da função SOUND, reduza o volume.

* Não aparece durante os modos de reprodução de uma faixa, aleatória, de faixas com marcadores ou PGM.

Protecção auditiva (AVLS)

A função AVLS (Sistema de limitação automática do volume) mantém o volume máximo do som num determinado nível para proteger os seus ouvidos.

Coloque AVLS (por baixo da tampa) na posição “LIMIT”.



AVLS

Aparece quando aumenta o volume para além de um determinado nível.

Para desactivar a função AVLS

Coloque AVLS na posição “NORM”.

Bloquear os comandos (HOLD)

Pode bloquear os comandos do leitor de CD para evitar o funcionamento acidental do leitor.

Faça deslizar HOLD na direcção indicada pela seta.

Leitor de CD

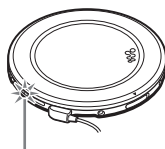

Se carregar num botão com a função HOLD activada, o indicador CHARGE pisca.

Telecomando



Pode utilizar a função HOLD com o leitor de CD e com o telecomando. Pode continuar a comandar o leitor de CD com o telecomando mesmo se HOLD estiver desactivado no telecomando.

Para desbloquear os comandos

Faça deslizar HOLD na direcção oposta à indicada pela seta.

Nota

Mesmo que a função HOLD esteja activada, a indicação “HOLD” não aparece no visor do telecomando.

Desactivar o sinal sonoro

Pode desactivar o som do sinal sonoro que se ouve nos auscultadores/auriculares quando activa as várias funções do leitor.

1 Desligue a fonte de alimentação (transformador de CA, pilhas recarregáveis ou pilhas secas) do leitor de CD.

2 Ligue a fonte de alimentação carregando em ■ (■/CHARGE para o leitor de CD).

Para activar o som do sinal sonoro

Desligue a fonte de alimentação e volte a ligá-la sem carregar em ■ ou ■/CHARGE.

Desligar a luz de fundo do visor LCD

Se utilizar pilhas recarregáveis ou pilhas secas, a luz de fundo do visor LCD acende-se durante cerca de 5 segundos sempre que carregar num botão. No entanto, pode desligar a luz de fundo para não gastar tanto as pilhas.

1 Retire as pilhas recarregáveis ou as pilhas secas do leitor de CD.

2 Introduza as pilhas, carregando em P MODE/↵.

Para ligar a luz de fundo do visor LCD

Retire as pilhas e volte a introduzi-las sem carregar em P MODE/↵.

A luz de fundo do visor LCD

Se utilizar o transformador de CA, a luz de fundo do visor LCD fica sempre acesa.

Ligar um sistema estéreo

Pode ouvir um CD através de um sistema estéreo e gravá-lo numa cassete e num MiniDisc. Para mais informações, consulte o manual de instruções fornecido com o equipamento que vai ligar.

Não se esqueça de desligar todos os equipamentos antes de fazer as ligações.

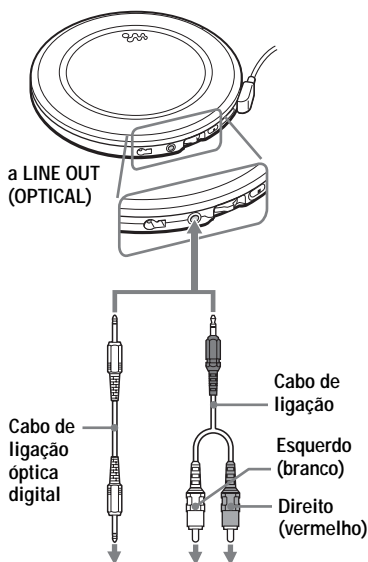

Gravador de MiniDisc, deck de DAT, etc.

Sistema estéreo, gravador de cassetes, rádio gravador de cassetes, etc.

Notas

- Antes de ouvir um CD, reduza o volume de som do equipamento ligado para não danificar as colunas.
- Para gravar, utilize o transformador de CA. Se utilizar pilhas recarregáveis ou pilhas secas como fonte de alimentação, as pilhas podem gastar-se durante a gravação.
- Regule o volume correctamente no dispositivo ligado para evitar distorções no som.

Se utilizar o cabo de ligação

Se o som ficar distorcido, ligue o dispositivo à tomada ⏏.

Se utilizar o cabo de ligação óptica digital

Quando gravar um CD num MiniDisc, DAT, etc., verifique se o leitor de CD está em modo de pausa antes de executar os procedimentos de gravação.

Informações sobre as funções G-PROTECTION e SOUND quando estiver a utilizar o cabo de ligação ou o cabo de ligação óptica digital

- Para gravar um CD com um som de alta qualidade, coloque o interruptor G-PROTECTION na posição "1".
- A função SOUND só se aplica ao som que sai através da tomada ⏏; não se aplica ao som de saída da tomada LINE OUT (OPTICAL).

► Ligar a uma fonte de alimentação

Pode utilizar as fontes de alimentação seguintes:

- Pilhas recarregáveis
- Transformador de CA (consulte “Ouvir um CD”)
- Pilhas alcalinas LR6 (tamanho AA) (caixa para pilhas separada)

Para saber a duração das pilhas e o tempo de carga das pilhas recarregáveis, consulte “Características técnicas”.

Utilizar as pilhas recarregáveis

Carregue as pilhas antes de as utilizar pela primeira vez. Pode utilizar apenas as pilhas recarregáveis indicadas abaixo.

- NH-14WM (A)

1 Abra a tampa do compartimento das pilhas no interior do leitor de CD.

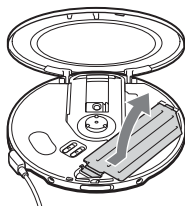

2 Introduza duas pilhas recarregáveis fazendo corresponder o pólo ⊕ com o esquema existente no compartimento das pilhas e feche a tampa até ouvir um estalido.

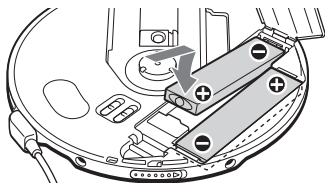

Introduza primeiro o pólo ⊖ (para ambas as pilhas).

3 Ligue o transformador de CA à tomada DC IN 4.5 V da base de carga fornecida e a uma tomada CA. Depois, coloque o leitor de CD na base de carga fornecida, alinhando a marca ▼ do leitor de CD com a marca ▲ da base.

Se o transformador de CA não couber na tomada, utilize o adaptador de ficha CA.

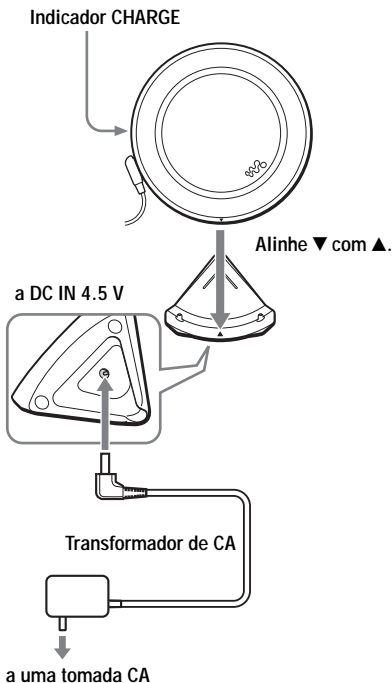

(Continua)

Utilizar as pilhas recarregáveis

Inicia-se o carregamento das pilhas. No visor do telecomando, a indicação "Charging" aparece a piscar e as secções do indicador  acendem-se sucessivamente. O indicador luminoso CHARGE acende-se no leitor de CD. Quando as pilhas estiverem completamente carregadas, todas as indicações desaparecem do visor e o indicador luminoso CHARGE apaga-se.

Para carregar as pilhas recarregáveis sem utilizar a base de carga fornecida

Ligue o transformador de CA à tomada EXT BATT/DC IN 4.5 V do leitor de CD e a uma tomada CA e, depois, carregue em /CHARGE para começar a carregar.

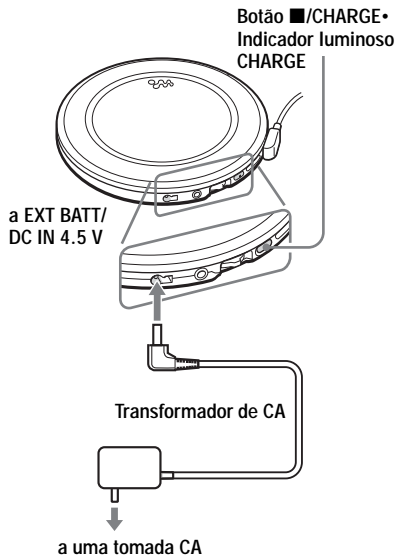

Notas

- Se utilizar a base de carga para carregar as pilhas, retire a caixa para pilhas separada.
- Durante a carga, o leitor de CD e a pilha recarregável aquecem. Isto não é sinal de avaria.
- Se carregar no botão rotativo durante a carga, a carga é interrompida e a reprodução do CD começa.
- Se colocar o leitor de CD na base de carga durante a reprodução, interrompe-a e inicia o carregamento.
- Encaixe bem o leitor de CD na base de carga, alinhando a marca ▼ do leitor de CD com a marca ▲ da base. Verifique se o indicador CHARGE do leitor de CD se acende. Se não o colocar correctamente, interrompe o carregamento ou a reprodução.

Para retirar as pilhas recarregáveis

Carregue em ⊖ para retirar as pilhas.

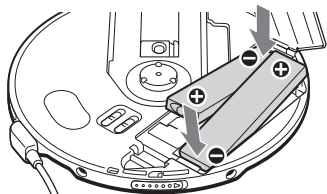

Quando deve carregar as pilhas

Pode verificar a carga das pilhas no visor.

 A carga da pilha está completa.

 ↓

 ↓ A pilha está a ficar sem carga.

 ↓



 ↓ A pilha está quase sem carga.

 ↓ Lobatt* As pilhas estão completamente descarregadas.

* Sinal sonoro.

Para manter, por muito tempo, a capacidade de carga original das pilhas, só deve carregar as pilhas quando estiverem completamente descarregadas (gastas).

Notas

- As secções do indicador  mostram aproximadamente a carga restante da pilha. Uma secção nem sempre corresponde a um quarto da carga da pilha.
- Consoante as condições de funcionamento, as secções do indicador  podem aumentar ou diminuir.

Quando deve substituir as pilhas recarregáveis

Se a duração da pilha ficar reduzida a cerca de metade, substitua as pilhas recarregáveis por pilhas novas.

Nota sobre as pilhas recarregáveis

Se a pilha for nova ou se não tiver sido utilizada durante muito tempo, pode só atingir a carga total depois de a carregar e descarregar várias vezes.

Nota sobre o transporte das pilhas recarregáveis

Utilize o estojo de transporte de pilhas para evitar um sobreaquecimento. Se as pilhas recarregáveis estiverem em contacto com objectos metálicos, pode provocar um sobreaquecimento ou faíscas devido a um curto-circuito.

Notas sobre a base de carga fornecida

- A base de carga fornecida só pode ser utilizada com este leitor de CD. Não pode carregar outro modelo com esta base.
- Se utilizar a base de carga fornecida, carregue apenas as pilhas recarregáveis NH-14WM (A). Não carregue nenhum outro tipo de pilhas.
- Durante a carga, o leitor de CD e a pilha recarregável aquecem. Isto não é sinal de avaria.
- Não coloque moedas nem outros objectos metálicos sobre a base de carga. Se colocar acidentalmente os terminais da base de carga em contacto com um objecto metálico, podem entrar em curto-circuito e começar a aquecer.

Utilizar pilhas secas

Utilize a caixa para pilhas separada.
Utilize apenas o tipo de pilhas secas adequado ao leitor de CD:

- Pilhas alcalinas LR6 (tamanho AA)

- 1** Alinhe as linhas que aparecem por baixo de PUSH, como se mostra na ilustração e puxe para fora o compartimento das pilhas carregando em PUSH.

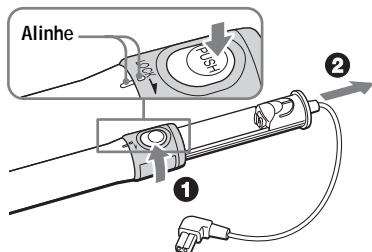

- 2** Introduza duas pilhas alcalinas LR6 (tamanho AA) fazendo corresponder o ⊕ com o diagrama do compartimento das pilhas. Instale o compartimento da bateria e feche-o rodando LOCK na direcção indicada pela seta.

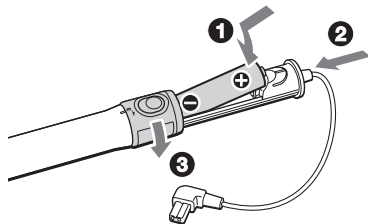

- 3** Ligue a caixa para pilhas separada ao leitor de CD.

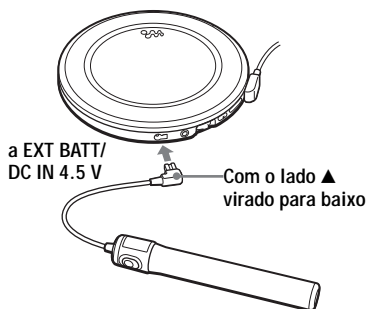

Quando substituir as pilhas

Pode verificar a carga das pilhas no visor.

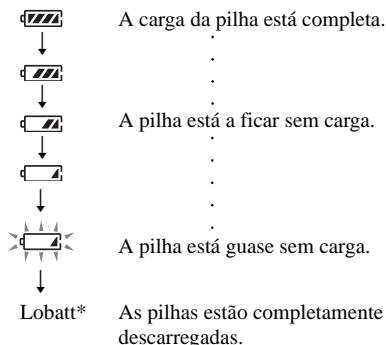

* Sinal sonoro.

Quando as pilhas estiverem completamente gastas, substitua as duas.
As pilhas existentes no leitor de CD e na caixa separada descarregam-se ao mesmo tempo.

Notas

- Não se esqueça de desligar o transformador de CA quando ligar a caixa para pilhas separada.
- Se utilizar pilhas recarregáveis juntamente com pilhas secas para aumentar a autonomia do aparelho, utilize pilhas completamente carregadas e pilhas secas novas.

Notas sobre a fonte de alimentação

Se não tencionar utilizar o leitor durante muito tempo, desligue todas as fontes de alimentação.

Transformador de CA

- Utilize apenas o transformador de CA fornecido ou recomendado na secção “Acessórios (fornecidos/opcionais)”. Não utilize nenhum outro transformador de CA. Se o fizer, pode provocar uma avaria.

Polaridade da ficha



- Não toque no transformador de CA com as mãos molhadas.
- Ligue o transformador de CA a uma tomada de corrente de fácil acesso. Se notar algum problema no transformador de CA, desligue-o imediatamente da tomada de corrente.

Pilhas recarregáveis e pilhas secas

- Não carregue pilhas secas.
- Não queime as pilhas.
- Não transporte as pilhas juntamente com moedas ou outros objectos metálicos. Se os pólos positivo e negativo da pilha entrarem em contacto com objectos metálicos podem gerar calor.
- Não misture pilhas recarregáveis com pilhas secas.
- Não misture pilhas novas com pilhas usadas.
- Não utilize tipos de pilhas diferentes.

- Retire as pilhas quando não tencionar utilizar o aparelho durante muito tempo.
- Se o electrólito das pilhas se derramar, limpe o compartimento respectivo com todo o cuidado e coloque pilhas novas. Se se sujar com o líquido das pilhas, lave-se bem.

Precauções

Segurança

- Se deixar cair objectos sólidos ou líquidos dentro do leitor de CD, desligue o aparelho e mande-o verificar por um técnico qualificado antes de voltar a utilizá-lo.
- Não coloque objectos estranhos dentro da tomada DC IN 4.5 V (entrada de corrente externa).

O leitor de CD

- Mantenha as lentes do leitor de CD limpas e não lhes toque. Se o fizer pode danificar as lentes e o leitor de CD não funciona correctamente.
- Não coloque objectos pesados em cima do leitor de CD. Pode danificar o leitor e o CD.
- Não deixe o leitor de CD junto de fontes de calor, ou num local exposto directamente à incidência dos raios solares, poeira excessiva, areia, chuva, choques mecânicos, em superfícies desniveladas ou num automóvel estacionado ao sol com as janelas fechadas.
- Se o leitor de CD provocar interferências na recepção de rádio ou de televisão, desligue-o ou afaste-o do rádio ou televisão.
- Não pode reproduzir discos com formas não normalizadas (por exemplo, em forma de coração, quadrado ou estrela) neste leitor de CD. Se tentar fazê-lo pode danificar o leitor. Não utilize esse tipo de discos.

Manusear os CD

- Para não sujar o CD, pegue-lhe pelas extremidades. Não toque na superfície.
- Não cole papel ou fita adesiva no CD.



- Não exponha o CD à incidência directa dos raios solares ou fontes de calor, como o ar quente proveniente do sistema de aquecimento. Não deixe o CD num automóvel estacionado ao sol.

Auscultadores/auriculares

Segurança rodoviária

Não utilize auscultadores/auriculares quando estiver a conduzir, a andar de bicicleta ou a conduzir qualquer outro veículo motorizado. Pode provocar acidentes de trânsito e é proibido nalguns locais. Também pode ser potencialmente perigoso utilizar os auscultadores com um volume de som demasiado alto enquanto anda a pé, especialmente nas passagens de peões. Em situações potencialmente perigosas, tenha o máximo cuidado quando utilizar o leitor ou desligue-o.

Evitar lesões auditivas

Evite utilizar auscultadores/auriculares com o volume muito alto. Os otorrinos desaconselham a utilização contínua e prolongada de auscultadores com som alto. Se ouvir campainhas, diminua o volume de som ou desligue o leitor.

Ter consideração pelos outros

Mantenha o volume a um nível moderado. Isto permitir-lhe-á ouvir os sons exteriores sem perturbar os que o rodeiam.

Manutenção

Para limpar a caixa

Utilize um pano macio humedecido numa solução suave de detergente e água. Não utilize álcool, benzina ou diluente.

Para limpar os terminais

Se os terminais da base de carga ou do leitor de CD ficarem sujos, as pilhas podem não ficar devidamente carregadas. Limpe regularmente os terminais com um cotonete ou um pano seco, como mostra a figura abaixo.

Terminais

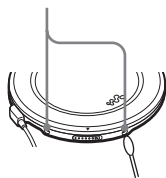

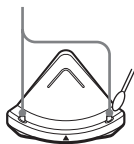

Terminais



Resolução de problemas

Se não conseguir resolver o problema depois de ter feito as verificações indicadas, entre em contacto com o agente da Sony mais próximo.

Sintoma	Causa e/ou acções correctivas
Não consegue aumentar o volume mesmo que rode VOL +/- várias vezes na direcção de + (mesmo que carregue em VOL + várias vezes no leitor de CD).	<ul style="list-style-type: none">→ Coloque o interruptor AVLS na posição "NORM". (página 16)→ Os auriculares/auscultadores estão ligados à tomada LINE OUT (OPTICAL). Ligue-os à tomada  (auscultadores). (página 7)
Não consegue regular o volume.	<ul style="list-style-type: none">→ Os auriculares/auscultadores estão ligados à tomada LINE OUT (OPTICAL). Ligue-os à tomada  (auriculares). (página 7)
Não se ouve nenhum som ou ruído.	<ul style="list-style-type: none">→ Ligue bem as fichas. (página 7)→ As fichas estão sujas. Limpe-as periodicamente com um pano macio e seco.
O tempo de reprodução é muito curto quando utiliza o leitor com pilhas secas.	<ul style="list-style-type: none">→ Verifique se está a utilizar pilhas alcalinas e não pilhas de manganésio. (página 22)→ Substitua as pilhas por pilhas alcalinas LR6 (tamanho AA) novas. (página 22)
O tempo de reprodução é muito curto quando utiliza o leitor com pilhas recarregáveis.	<ul style="list-style-type: none">→ Carregue e descarregue as pilhas recarregáveis várias vezes. (páginas 19 - 21)
Aparecem no visor as indicações "Lobatt" ou "000". O CD não se ouve.	<ul style="list-style-type: none">→ As pilhas recarregáveis estão completamente descarregadas. Carregue as pilhas. (página 19)→ Substitua as pilhas por pilhas alcalinas LR6 (tamanho AA) novas. (página 22)
Aparece no visor a indicação "HiDCin".	<ul style="list-style-type: none">→ Utilize apenas o transformador de CA ou o cabo de ligação à bateria do automóvel indicado na secção "Acessórios (fornecidos/ opcionais)". (página 30)→ Retire todas as fontes de alimentação e depois introduza as pilhas ou ligue de novo o transformador de CA. (páginas 7, 19, 22)

Sintoma	Causa e/ou acções correctivas
Não se ouve o CD ou aparece no visor a indicação "Nodisc", embora esteja um CD dentro do leitor.	<ul style="list-style-type: none"> → Os botões estão bloqueados. Empurre o interruptor HOLD para trás. (página 16) → O CD está sujo ou danificado. (página 24) → Verifique se introduziu o CD com a etiqueta virada para cima. (página 7) → Ocorreu condensação de humidade. Deixe o leitor de CD inactivo durante várias horas até a humidade se evaporar. → Feche bem a tampa do compartimento das pilhas. (página 19) → Verifique se colocou bem as pilhas. (páginas 19, 22) → Ligue bem o transformador de CA à tomada de parede. (página 7) → O CD-R/CD-RW não foi finalizado. Finalize o CD-R/CD-RW com o dispositivo de gravação. → Existe um problema relacionado com a qualidade do CD-R/CD-RW, dispositivo de gravação ou software da aplicação.
Quando carrega num botão o indicador CHARGE pisca no leitor de CD e o leitor não funciona.	<ul style="list-style-type: none"> → Os botões estão bloqueados. Empurre o interruptor HOLD para trás. (página 16)
Não é possível regular o volume com os botões VOL +/- do leitor de CD.	<ul style="list-style-type: none"> → O leitor de CD está ligado a um dispositivo áudio. Regule o volume com o controlo de volume do dispositivo ligado. (página 18)
Durante a gravação com uma ligação digital óptica, não consegue gravar correctamente o número da faixa.	<ul style="list-style-type: none"> → Grave novamente o número da faixa com o gravador de MiniDisc, um gravador DAT, etc. (página 18) → Consulte o manual de instruções do equipamento de gravação. (página 18)
Não é possível carregar as pilhas recarregáveis.	<ul style="list-style-type: none"> → Os terminais do leitor de CD ou da base de carga estão sujos. Limpe-os com um pano seco. → O CD está a ser reproduzido. Interrompa a reprodução. → A caixa para pilhas separada está ligada ao leitor de CD. Retire-a e recomece a carregar. → O leitor de CD não está bem encaixado na base de carga. Coloque o leitor na base, alinhando a marca ▼ do leitor com a marca ▲ da base. Verifique se o indicador CHARGE se acende. (página 19)

(Continua)

Sintoma	Causa e/ou acções correctivas
A reprodução começa a partir do ponto em que parou. (função retomar)	→ A função Retomar a reprodução está a funcionar. Para começar a reprodução a partir da primeira faixa, carregue sem soltar no botão rotativo durante a interrupção, até que a primeira faixa começar, ou abra a tampa do leitor de CD. Ou então, desligue todas as fontes de alimentação e introduza as pilhas ou volte a ligar o transformador de CA. (páginas 7, 8, 19, 22)
O CD faz um barulho surdo.	→ Feche bem a tampa do compartimento das pilhas. (página 19)
Ao fechar a tampa do leitor, o CD começa a rodar.	→ O leitor está a ler as informações do CD. Não significa que esteja avariado.
Não consegue utilizar o leitor de CD correctamente com o telecomando.	→ Carregou nos botões do leitor de CD por engano.
O visor LCD torna-se difícil de ver ou mais lento.	→ Está a utilizar o leitor de CD com uma temperatura alta (acima dos 40°C) ou baixa (abaixo dos 0°C). À temperatura ambiente, o visor volta ao normal.
A indicação "↻" está a piscar rapidamente no visor, e não consegue localizar o início ou um ponto específico da faixa.	→ O leitor de CD entrou no modo de reprodução de faixas com marcadores. Carregue duas vezes em P MODE/↵ para que o leitor volte ao modo de reprodução normal.

Características técnicas

Sistema

Sistema áudio digital de discos compactos

Propriedades de diodo laser

Material: GaAlAs

Comprimento de onda: $\lambda = 780 \text{ nm}$

Duração da emissão: Contínua

Saída de laser: inferior a $44,6 \mu\text{W}$

(Esta saída é o valor medido a uma distância de 200 mm da superfície da lente da objectiva no bloco óptico com uma abertura de 7 mm.)

Conversão D-A

1 bit de controlo do eixo do relógio de quartzo

Resposta em frequência

20 - 20 000 Hz $^{+1}_{-2}$ dB (medido pela JEITA CP-307)

Saída (com um nível de entrada de 4,5 V)

Saída de linha (minitomada estéreo)

Nível de saída 0,7 V rms a 47 k Ω

Impedância de carga recomendada superior a 10 k Ω

Auriculares (minitomada estéreo)

Aprox. 5 mW + Aprox. 5 mW a 16 Ω

(Aprox. 0,5 mW + Aprox. 0,5 mW a 16 Ω)*

*Para os clientes da Europa

Saída digital óptica (conector de saída óptica)

Nível de saída: -21 - -15 dBm

Comprimento de onda: 630 - 690 nm ao nível do pico

Requisitos de alimentação

Para saber o código de zona a que pertence o modelo que adquiriu, consulte a parte superior esquerda do código de barras da embalagem.

- Duas pilhas recarregáveis NH-14WM (A) da Sony: 2,4 V CC
- Duas pilhas LR6 (tamanho AA): 3 V CC
- Transformador de CA (tomada DC IN 4,5 V): Modelos U, U2, CA, CA2, E92, MX2, TW2 e CA2/C: 120 V, 60 Hz
Modelos CED, CED/4, CE7, CE7/C, EE, EE1, E, E13 e E13/2: 220 - 230 V, 50/60 Hz
Modelo CEK: 230 - 240 V, 50 Hz

Modelo AU2: 240 V, 50 Hz

Modelos EU8, EU8/C, JE.W, E18, KR4 e

EE8: 100 - 240 V, 50/60 Hz

Modelo HK4: 230 V, 50/60 Hz

Modelo CNA: 220 V, 50 Hz

Duração da pilha* (horas aprox.)

(Quando utilizar o leitor de CD numa superfície plana e estável.)

O tempo de reprodução varia com as condições de utilização do leitor.

Quando utilizar	G-PROTECTION	
	"1"	"2"
Duas pilhas NH-14WM (A) (carregadas durante cerca de 5 horas**)	43	44
A caixa para pilhas separada (duas pilhas alcalinas***)	69	74
Duas pilhas NH-14WM (A) e caixa para pilhas separada (duas pilhas alcalinas***)	113	120

* Valor medido segundo a norma da JEITA (Japan Electronics and Information Technology Industries Association)

** O tempo de carga varia com as condições de utilização da pilha recarregável.

*** Quando utilizar pilhas alcalinas LR6 (SG) da Sony (produzidas no Japão)

Temperatura de funcionamento

5°C - 35°C

Dimensões (l/a/p) (excluindo comandos e peças salientes)

Aprox. 135, 0 × 135, 0 × 16, 2 mm

Peso (excluindo os acessórios)

Aprox. 174 g

Design e características técnicas sujeitos a alteração sem aviso prévio.

Acessórios (fornecidos/opcionais)

Acessórios fornecidos

O código de área do local em que adquiriu o leitor de CD está indicado na parte superior esquerda da etiqueta de código de barras existente na embalagem.

- Transformador de CA (1)
 - Auscultadores/auriculares com telecomando (1)
 - Pilhas recarregáveis (2)
 - Base de carga (1)
 - Caixa para transporte das pilhas (2)
 - Bolsa de transporte (1)
 - Caixa para pilhas separada (1)
 - Adaptador de ficha CA (1)*
- * Fornecido apenas com o modelo JE.W

Acessórios opcionais

Sistema de altifalantes activos	SRS-Z1 SRS-Z1000
Cabo de ligação à bateria do automóvel	DCC-E345
Cabo de ligação à bateria do automóvel com conjunto de ligação ao automóvel	DCC-E34CP
Conjunto de ligação ao automóvel	CPA-9C
Cabo de ligação óptica digital	POC-15B POC-15AB
Pilha recarregável	NH-14WM
Auriculares (excepto para os clientes em França)	MDR-E848LP MDR-EX70LP MDR-A44L MDR-A110LP
Auriculares (para os clientes em França)	MDR-E808SP

Quando adquirir um transformador de CA, contacte o agente da Sony mais próximo.

O agente da Sony pode não comercializar alguns destes acessórios. Contacte-o para obter informações pormenorizadas sobre os acessórios disponíveis no seu país.

<http://www.sony.net/>



Impresso em papel 100%
reciclado com tinta à base de
óleo vegetal sem COV
(Composto Orgânico Volátil).

Sony Corporation Printed in Malaysia