

Portable CD Player

Käyttöohjeet

Tietoja aluekoodista

Näet CD-soittimen ostomaan aluekoodin pakkauksessa olevan viivakoodin vasemmasta yläkulmasta.

Saat tietoja CD-soittimen vakiovarusteista tarkistamalla ostamasi mallin aluekoodin ja lukemalla kohdan "Varusteet (vakio-/lisävarusteet)".



"WALKMAN" on Sony Corporationin rekisteröity tavaramerkki.

" WALKMAN" on Sony Corporationin tavaramerkki.

D-EJ985

VAROITUS

Suojaa laite sateelta ja kosteudelta tulipalo- ja sähköiskuvaaran vuoksi.

Älä asenna laitetta ahtaaseen paikkaan, kuten kirjakaappiin tms.

Tulipalovaaran estämiseksi laitteen ilmanvaihtoaukkoja ei saa peittää esim. sanomalehdillä, liinalla, verhoilla jne. Laitteen päälle ei myöskään saa asettaa palavia kynttilöitä.

Palo- ja sähköiskuvaaran välttämiseksi laitteen päälle ei saa asettaa nestettä sisältäviä astioita kuten esimerkiksi kukkamaljakoita.

Joissakin maissa voi olla voimassa tämän laitteen virtalähteenä käytettävän akun hävittämistä koskevia määräyksiä. Tiedustele asiaa paikallisilta viranomaisilta.

VAARA

- AVATTUNA SÄTEILEE
NÄKYMÄTÖNTÄ LASERSÄTEILYÄ
- ÄLÄ KATSO SÄTEESEEN PALJAIN
SILMIN TAI OPTISILLA LAITTEILLA

CE-merkin voimassaolo rajoittuu vain niihin maihin, joissa se on lain nojalla voimassa, eli pääasiassa ETA (Euroopan talousalue) maihin.

Sisältö

Alkutoimet

Osien sijainti	4
----------------------	---

CD-levyn soittaminen

1. Liitä CD-soitin.	7
2. Aseta soittimeen CD-levy.	7
3. Soita CD-levyä.	8

Soittotavat

Raitojen soittaminen jatkuvasti (jatkuva soitto)	11
Yhden raidan soittaminen (yhden raidan soitto)	11
Raitojen soittaminen satunnaisessa järjestyksessä (satunnaissoitto)	11
Raitojen soittaminen halutussa järjestyksessä kirjanmerkkejä lisäämällä (kirjanmerkkiraitojen soitto)	12
Raitojen soitto halutussa järjestyksessä (PGM-soitto)	13

Toiminnot

G-PROTECTION-toiminto	14
CD-tekstitietojen näyttäminen	14
CD-levyn jäljellä olevan ajan ja jäljellä olevien raitojen määrän tarkistaminen ..	15
Matalien äänien korostaminen (SOUND)	15
Kuulon suojaaminen (AVLS)	16
Painikkeiden lukitseminen (HOLD)	16
Toimintaäänimerkin poistaminen käytöstä	17
Näytön taustavalon poistaminen käytöstä	17

CD-soittimen liittäminen

Stereolaitteiston liittäminen	18
-------------------------------------	----

Liittäminen virtalähteeseen

Ladattavien akkujen käyttäminen	19
Kuivaparistojen käyttäminen	22
Huomautuksia virtalähteistä	23

Lisätietoja

Varotoimet	24
Kunnossapito	25
Vianmääritys	26
Tekniset tiedot	29
Varusteet (vakio-/lisävarusteet)	30

Osien sijainti

Katso lisätietoja sulkeissa mainituilta sivuilta.

CD-soitin (etuosa)

- 1 EXT BATT (ulkoinen akku)/DC IN
4.5 V (ulkoisen virtälähteen tulo)
-liitäntä (sivu 7, 20, 22)
- 2 LINE OUT (OPTICAL) -liitäntä
(sivu 18)
- 3 Valitsinvipu (▶▶ (soitto/
tauko) •◀◀/▶▶ (AMS/haku))
(sivut 7, 8, 12, 13)
- 4 ■ (pysäytys)/CHARGE
-painike • CHARGE-merkkivalo
(sivut 8, 16, 17, 19, 20)
- 5 VOL +* / - (äänenvoimakkuus) -painikkeet
(sivu 8)
- 6 📶 (kuulokkeet) -liitäntä
(sivu 7)
- 7 OPEN-kytkin
(sivu 7)
- 8 Lataustelineen liitännät
(sivut 19, 25)

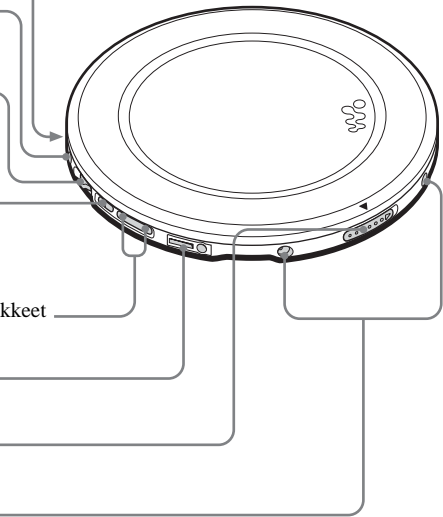

CD-soitin (sisäosa)

- 9 AVLS-kytkin
(sivu 16)
- 10 G-PROTECTION
-kytkin (sivu 14)
- 11 Paristolokero
(sivu 19)

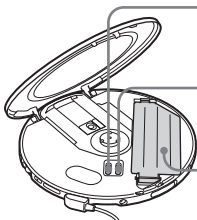

CD-soitin (takaosa)

- 12 HOLD-kytkin
(sivu 16)

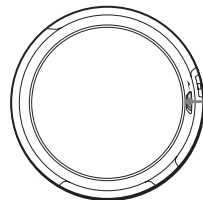

Kaukosäädin

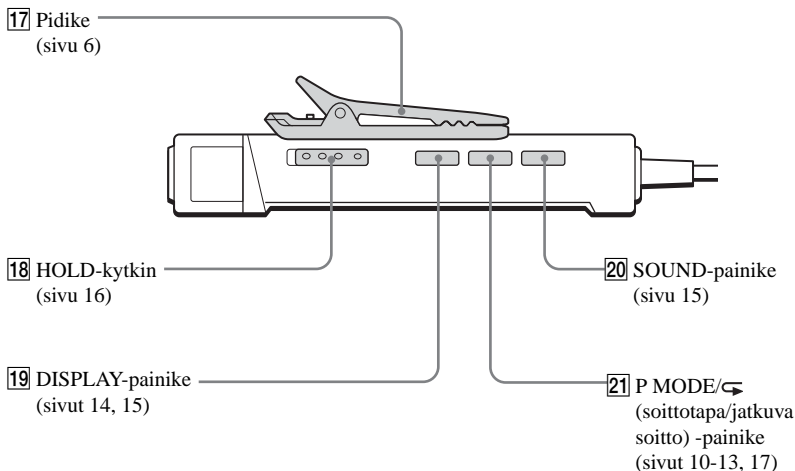
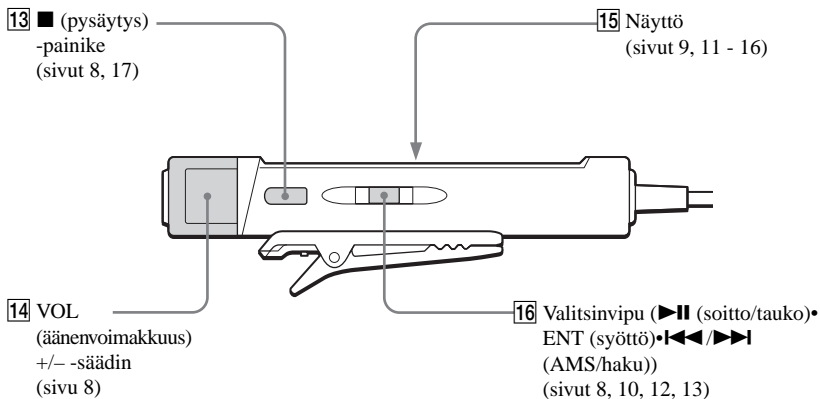

Huomautus

Käytä vain vakiovarusteisiin sisältyvää kaukosäädintä. Et voi käyttää tätä CD-soitinta muiden CD-soittimien vakiovarusteisiin kuuluvilla kaukosäätimillä.

(jatkuu)

Kaukosäätimen kiinnikkeen käyttäminen

Voit irrottaa kiinnikkeen kaukosäätimestä ja kiinnittää sen toisin päin.

Irrottaminen

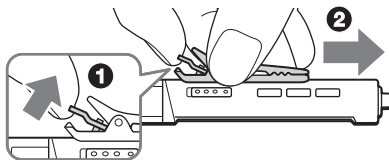

Kiinnittäminen toisin päin

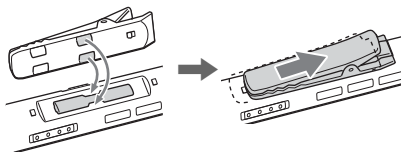

Voit pujottaa kaukosäätimen johdon kiinnikkeen läpi.

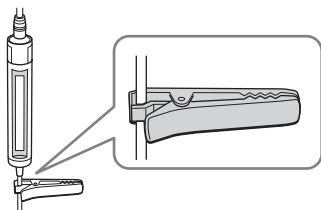

Kantolaukun käyttäminen

Voit kantaa soitinta ja sen paristokotelo yhdessä käyttämällä vakiovarusteisiin sisältyvää kantolaukkuja. Asenna ne paikoilleen laukkuun alla esitetyllä tavalla.

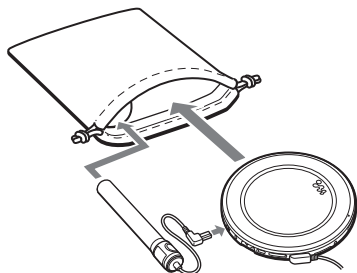

CD-levyn soittaminen

Voit käyttää virtälähteenä myös ladattavia akkuja tai kuivapariistoja.

1. Liitä CD-soitin.

- 1 Liitä verkkolaite.
- 2 Liitä kuulokkeet/nappikuulokkeet kaukosäätimeen.

Mallit, joiden vakiovarusteena on verkkopistokesovitin

Jos verkkolaite ei sovi pistorasiaan, käytä verkkopistokesovitintä.

Mallit, joiden vakiovarusteena on kaukosäädin

- Liitä kuulokkeiden/nappikuulokkeiden liitin kaukosäätimeen.
- Liitä kuulokkeet/nappikuulokkeet kaukosäätimeen pitävästi. Huono liitos voi aiheuttaa ääneen häiriöitä.

EXT BATT/DC IN 4.5V
-liitäntään

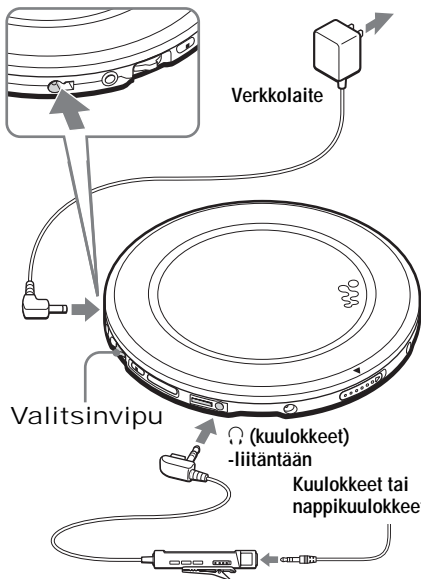

CD-levyn soittaminen

2. Aseta soittimeen CD-levy.

- 1 Avaa CD-soittimen kansi liu'uttamalla OPEN-kytkintä.

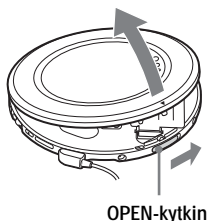

- 2 Aseta CD-levy lokeroon ja sulje kansi.

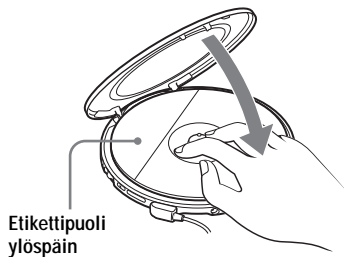

(jatkuu)

3. Soita CD-levyä.

Valitsinvipu

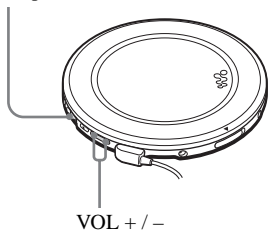

- 1 Paina valitsinvipua.
- 2 Säädä äänenvoimakkuutta painamalla painiketta VOL + tai -.

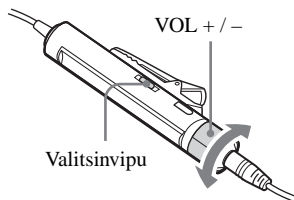

- 1 Paina valitsinvipua.
- 2 Säädä äänenvoimakkuutta kääntämällä säädintä VOL +/-.

Haluttu toiminto	Toimi näin
Soitto (edellisestä keskeytyskohdasta alkaen)	Paina valitsinvipua. Soitto alkaa edellisestä pysäytyskohdasta.
Soitto (ensimmäisestä raidasta alkaen)	Kun CD-soitin on pysäytetty, pidä valitsinvipua alas painettuna, kunnes ensimmäisen raidan soitto alkaa.
Tauko/soiton jatkaminen tauon jälkeen	Paina valitsinvipua.
Keskeytys	Paina ■ (■/CHARGE CD-soittimesta). ^{*2}
Nykyisen raidan alun haku (AMS) ^{*1}	Siirrä valitsinvipu asentoon ◀◀ kerran. ^{*2}
Edellisten raitojen alun haku (AMS)	Siirrä valitsinvipu asentoon ◀◀ toistuvasti. ^{*2, *3}
Seuraavan raidan alun haku (AMS)	Siirrä valitsinvipu asentoon ▶▶ kerran. ^{*2, *3}
Seuraavien raitojen alun haku (AMS)	Siirrä valitsinvipu asentoon ▶▶ toistuvasti. ^{*2, *3}
Siirtyminen nopeasti taaksepäin	Pidä valitsinvipua asennossa ◀◀. ^{*2}
Siirtyminen nopeasti eteenpäin	Pidä valitsinvipua asennossa ▶▶. ^{*2}

^{*1} Automatic Music Sensor, automaattinen raidanhaku

^{*2} Nämä toiminnot ovat mahdollisia sekä soiton aikana että taukotilassa.

^{*3} Kun olet soittanut viimeisen raidan, voit palata ensimmäisen raidan alkuun siirtämällä valitsinvipun asentoon ▶▶ kerran. Vastaavasti jos soitat ensimmäistä raitaa, voit siirtyä viimeiseen raitaan siirtämällä valitsinvipun asentoon ◀◀ kerran.

Tietoja näytöstä

- Kun painat valitsinvipua vaihdettuasi CD-levyä tai katkaistuasi soittimesta virran ja kytkettyäsi sen sitten takaisin, CD-levyn raitojen lukumäärä ja kokonaissoittoaika tulevat näyttöön noin kahdeksi sekunniksi.
- Soiton aikana nykyisen raidan numero ja sen kulunut soittoaika näkyvät näytössä.
- Taukotilan aikana kulunut soittoaika vilkkuu.

Jos äänenvoimakkuus ei suurene

- Jos AVLS-asetuksena on "LIMIT", valitse asetukseksi "NORM". Katso lisätietoja kohdasta "Kuulon suojaaminen (AVLS)".
- Jos kuulokkeet on liitetty LINE OUT (OPTICAL) -liitäntään, liitä ne  (kuulokkeet) -liitäntään.

Tietoja CD-R- ja CD-RW-levyistä

Tämä CD-soitin pystyy soittamaan CD-DA-muotoa* käyttäen äänitettyjä CD-R- ja CD-RW-levyjä mutta niiden soittomahdollisuus voi riippua levyn laadusta sekä tallennukseen käytetystä laitteesta.

* CD-DA on lyhenne sanoista Compact Disc Digital Audio. Se on ääni-CD-levyjen äänitysnormi.

Tekijänoikeussuojauksella varustetut äänilevyt

Tämä CD-soitin on tarkoitettu CD-äänilevystandardin mukaisten digitaalisten äänilevyjen toistoon. Viime aikoina jotkin musiikkiyhtiöt ovat julkaisseet tekijänoikeuksia suojaavalla kopioinninestolla varustettuja äänilevyjä. Joitakin kyseisistä levyistä ei kuitenkaan voi soittaa tällä CD-soittimella.

CD-levyn poistaminen

Paina lokeron keskiötä ja nosta levy pois lokeroista.

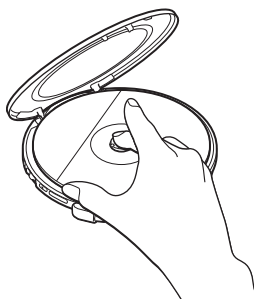

Soittotavat

Voit käyttää erilaisia soittotapoja P MODE/☞ (soittotapa/jatkuva soitto) -painikkeen ja valitsinvivun avulla.

P MODE/☞ -painike

Jos painat painiketta soiton aikana, voit vaihtaa soittotapaa.

Jos painat painiketta soiton aikana niin kauan, että "☞" tulee näyttöön, voit kerrata painikkeella P MODE/☞ valitsemaasi soittotapaa.

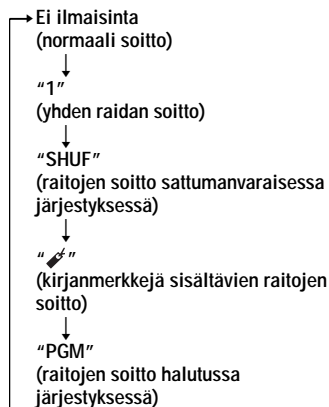

Valitsinvipu

- **Paina**
Voit lisätä kirjanmerkkejä raitoihin. Voit myös määrittää valitut raidat PGM-soittoa varten.
- **Siirrä asentoon ►► tai ◀◀**
Voit valita raidat PGM-soittotapaa varten.

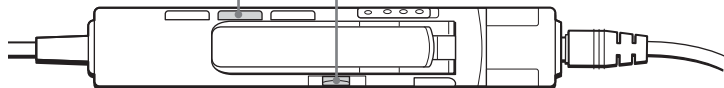

Raitojen soittaminen jatkuvasti (jatkuva soitto)

Voit soittaa raitoja jatkuvasti normaalin soiton, yhden raidan soiton, satunnaissoiton, kirjamerkeillä varustettujen raitojen soiton ja PGM-soiton aikana.

Pidä soiton aikana P MODE/↵ -painiketta alas painettuna, kunnes “↵” näkyy näytössä.



Yhden raidan soittaminen (yhden raidan soitto)

Paina soiton aikana P MODE/↵ -painiketta toistuvasti, kunnes “1” näkyy näytössä.



Raitojen soittaminen satunnaisessa järjestyksessä (satunnaissoitto)

Paina soiton aikana P MODE/↵ -painiketta toistuvasti, kunnes “SHUF” näkyy näytössä.



Raitojen soittaminen halutussa järjestyksessä kirjanmerkkejä lisäämällä (kirjanmerkkiraitojen soitto)

Voit lisätä kirjanmerkin enintään 99 raitaan CD-levyllä. Voit käyttää tätä toimintoa enintään 10 CD-levylle.

Kirjanmerkkien lisääminen

- 1 Kun soitat raitaa, johon haluat lisätä kirjanmerkin, pidä valitsinvipua alas painettuna, kunnes “✎ (kirjanmerkki)” vilkkuu näytössä.

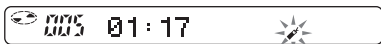

- Kun kirjanmerkki on lisätty, “✎”-ilmaisimen vilkkuminen hidastuu.
- 2 Lisää kirjanmerkki muihin haluamiisi raitoihin toistamalla vaihetta 1.

Kirjanmerkeillä varustettujen raitojen soittaminen

- 1 Paina painiketta P MODE/⏮ toistuvasti, kunnes “✎” alkaa vilkkua näytössä.
- 2 Paina valitsinvipua.
“✎”-ilmaisimella syttyy näyttöön, ja kirjanmerkeillä varustettujen raitojen soitto alkaa.

Kirjanmerkkien poistaminen

Kun soitat kirjanmerkillä varustettua raitaa, pidä valitsinvipua alas painettuna, kunnes “✎” katoaa näytöstä.

Kirjanmerkeillä varustettujen raitojen tarkistaminen

Kun soitat kirjanmerkillä varustettua raitaa, “✎”-ilmaisimella vilkkuu hitaasti näytössä.

Huomautuksia

- Kun soitat kirjanmerkeillä varustettuja raitoja, soitin soittaa raidat niiden numerojärjestyksessä, ei kirjanmerkkien lisäysjärjestyksessä.
- Jos yrität lisätä kirjanmerkkejä 11:nnele CD-levylle, ensimmäisen kirjanmerkeillä varustetun CD-levyn kirjanmerkit katoavat muistista.
- Jos irrotat kaikki virtalähteet, kaikki tallennetut kirjanmerkit katoavat muistista.
- Jos käytät CD-soitinta akuilla etkä lataa akkuja, vaikka “Lobatt”-ilmaisimella tulee näyttöön, kaikki tallennetut kirjanmerkit katoavat muistista.

Raitojen soitto halutussa järjestyksessä

(PGM-soitto)

Voit ohjelmoida CD-soittimen soittamaan enintään 64 raitaa haluamassasi järjestyksessä.

- 1 Paina soiton aikana P MODE/↵ -painiketta toistuvasti, kunnes "PGM" näkyy näytössä.**

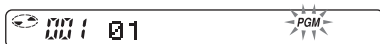

- 2 Valitse raita siirtämällä valitsinvipu asentoon ►► tai ◀◀.**

Raidan numero

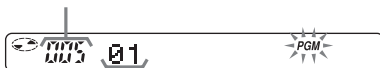

Soittojärjestys

- 3 Syötä valittu raita painamalla valitsinvipua.**

"000" tulee näyttöön, ja soittojärjestysnumero suurenee yhdellä.



- 4 Valitse muut haluamasi raidat toistamalla vaiheita 2 ja 3.**

- 5 Pidä valitsinvipua alas painettuna, kunnes PGM-soitto alkaa.**

Ohjelman tarkistaminen

Ohjelmoinnin aikana:

Paina valitsinvipua toistuvasti ennen vaihetta 5.

PGM-soiton aikana:

Paina P MODE/↵ -painiketta toistuvasti, kunnes "PGM" vilkkuu näytössä, ja paina sitten valitsinvipua toistuvasti.

Joka kerta kun painat valitsinvipua, raidan numero tulee näyttöön.

Huomautuksia

- Kun olet valinnut 64. raidan vaiheessa 3, ensimmäinen valitsemasi raita tulee näyttöön.
- Jos valitset yli 64 raitaa, ensimmäiset valitsemasi raidat poistuvat.

G-PROTECTION-toiminto

G-PROTECTION-toiminto vähentää äänen katkonaisuutta huomattavasti, kun soitinta käytetään hölkättäessä.

Kun asetat CD-soittimen G-PROTECTION-kytkimen asentoon "2", G-PROTECTION-toiminnon vaikutus on suurempi kuin kytkimen ollessa asennossa "1".

Jos haluat kuunnella G-PROTECTION-toiminnon varmistamaa laadukasta CD-ääntä kävellessäsi, aseta G-PROTECTION-kytkin asentoon "1". Tehokkaamman liikunnan aikana kytkin kannattaa pitää asennossa "2".

Aseta G-PROTECTION-kytkin (kannen alla) asentoon "1" tai "2".



Huomautus

Äänessä voi olla katkonaisuutta, jos

- CD-soittimeen kohdistuu voimakas isku.
- soitettava CD-levy on likaantunut tai naarmuuntunut.
- CD-R- tai CD-RW-levy on huonolaatuinen, tallennukseen käytetyssä laitteessa tai sovellusohjelmassa on ongelma.

CD-tekstitietojen käyttäminen

Kun soitat CD-tekstitietoja sisältävää CD-levyä, esimerkiksi raidan nimi, levyn nimi ja esittäjän nimi tulevat näyttöön.

Kukkosäätimen näyttö



Raidan numero tulee näyttöön CD-teksti näkyy tässä osassa.*

* Kun CD-soitin lukee CD-levyllä olevia tietoja, näytössä näkyy teksti "READING".

Paina DISPLAY-painiketta.

Aina painiketta painaessasi näyttö muuttuu seuraavalla tavalla:

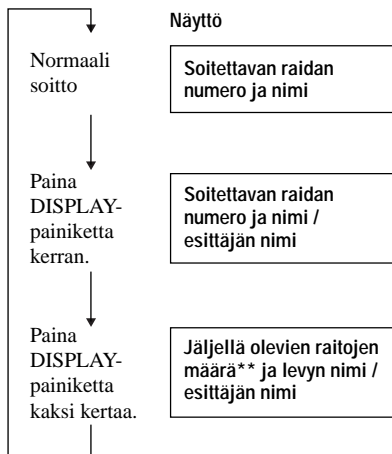

** Ei tule näyttöön yhden raidan soiton, satunnaissoiton, kirjamerkeillä varustettujen raitojen soiton tai PGM-soiton aikana.

Huomautus

CD-teksti näkyy tässä soittimessa vain englanninkielisenä.

CD-levyn jäljellä olevan ajan ja jäljellä olevien raitojen määrän tarkistaminen

Voit tarkistaa CD-levyn jäljellä olevan ajan ja jäljellä olevien raitojen määrän painamalla DISPLAY-painiketta.

Kun soitat CD-tekstitietoja sisältävää CD-levyä, et voi käyttää tätä toimintoa.

Paina DISPLAY-painiketta.

Aina painiketta painaessasi näyttö muuttuu seuraavalla tavalla:

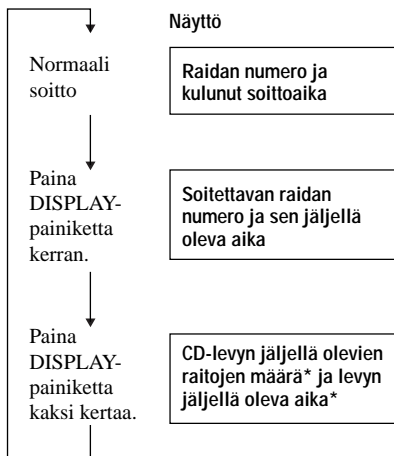

* Ei tule näyttöön yhden raidan soiton, satunnaissoiton, kirjamerkeillä varustettujen raitojen soiton tai PGM-soiton aikana.

Matalien äänien korostaminen (SOUND)

Voit korostaa äänen matalia taajuuksia.

Valitse “SOUND 1” tai “SOUND 2” painamalla SOUND-painiketta.

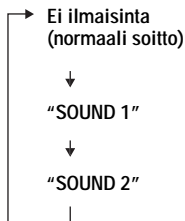

Valittu äänitila näkyy näytössä.

“SOUND 2” korostaa matalia ääniä enemmän kuin “SOUND 1”.

Huomautus

Jos ääni säröytyy SOUND-toiminnon käytön aikana, pienennä äänen voimakkuutta.

Kuulon suojaaminen (AVLS)

AVLS-toiminto (Automatic Volume Limiter System, automaattinen äänenvoimakkuuden rajoitin) estää liian suuren äänenvoimakkuuden käytön kuolon suojaamiseksi.

Aseta AVLS-kytkin (kannen alla) asentoon "LIMIT".



Tulee näyttöön, kun äänenvoimakkuutta suurennetaan tiettyä tasoa suuremmaksi.

AVLS-toiminnon poistaminen käytöstä

Aseta AVLS-kytkin asentoon "NORM".

Painikkeiden lukitseminen (HOLD)

Voit lukita CD-soittimen painikkeet, niin että et voi painaa niitä vahingossa.

Liu'uta HOLD-kytkintä nuolen suuntaan.

CD-soitin



CHARGE-merkkivalo vilkkuu, jos painat jotakin painiketta, kun HOLD-toiminto on käytössä.

Kaukosäädin



Voit käyttää HOLD-toimintoa sekä CD-soittimesta että kaukosäätimestä. Voit käyttää CD-soitinta kaukosäätimellä, kun HOLD-toiminto on otettu pois käytöstä kaukosäätimestä.

Painikkeiden vapauttaminen

Liu'uta HOLD-kytkintä nuolen suhteen päinvastaiseen suuntaan.

Huomautus

Vaikka HOLD-toiminto olisikin käytössä, "HOLD"-ilmaisim ei näy kaukosäätimen näytössä.

Toimintaäänimerkin poistaminen käytöstä

Voit ottaa pois käytöstä äänimerkin, joka kuuluu kuulokkeista tai nappikuulokkeista käyttäessäsi CD-soitinta.

1 Poista virtalähde (verkkolaite, ladattavat akut tai kuivaparistot) CD-soittimesta.

2 Pidä ■-painiketta (CD-soittimen ■/CHARGE-painiketta) alas painettuna ja liitä virtalähde.

Äänimerkin ottaminen käyttöön

Poista virtalähde ja liitä virtalähde sitten takaisin painamatta ■- tai ■/CHARGE-painiketta.

Näytön taustavalon poistaminen käytöstä

Kun käytät ladattavia akkuja tai kuivaparistoja, näytön taustavalo syttyy noin 5 sekunniksi, kun painat jotain painiketta. Voit säästää virtaa poistamalla taustavalon käytöstä.

1 Poista ladattavat akut tai kuivaparistot CD-soittimesta.

2 Pidä P MODE/↵ -painiketta alas painettuna ja asenna akut tai paristot paikoilleen.

Näytön taustavalon ottaminen käyttöön

Poista akut tai paristot ja asenna ne sitten paikoilleen painamatta P MODE/↵ -painiketta.

Tietoja näytön taustavalosta

Näytön taustavalo on aina käytössä, kun käytät soitinta verkkolaitteella.

Stereolaitteiston liittäminen

Voit kuunnella CD-levyjä stereolaitteiston kautta ja äänittää CD-levyjä kasetille ja minilevyille. Katso lisätietoja liitettävän laitteen käyttöohjeesta.

Katkaise jokaisesta liitettävästä laitteesta virta ennen niiden liittämistä.

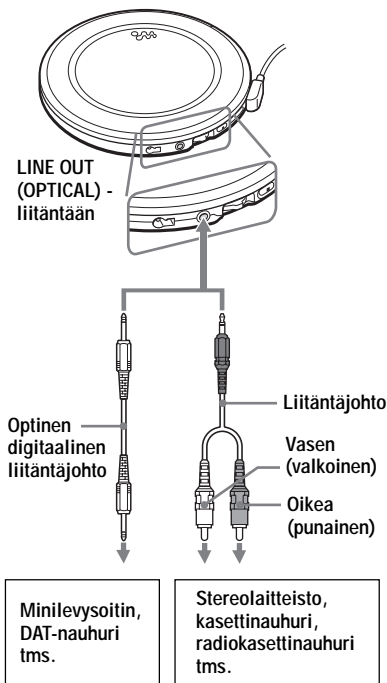

Huomautuksia

- Ennen kuin alat soittaa CD-levyä, pienennä liitetyn laitteen äänenvoimakkuus minimiin, jotta liitetyt kaiuttimet eivät vahingoitu.
- Käytä äänityksen aikana verkkolaitetta. Jos käytät ladattavia akkuja tai kuivaparijoita virtalähteenä, niiden varaus voi purkautua kokonaan äänityksen aikana.
- Säädä liitetyistä laitteista äänenvoimakkuus sopivaksi niin, ettei äänessä ole säröä.

Liitäntäjohtoa käytettäessä

Jos äänessä on säröä, liitä laite -liitäntään.

Optisen digitaalisen liitäntäjohton käyttäminen

Kun haluat äänittää CD-levyiltä minilevyille, DAT-nauhalle tms., varmista, että CD-soitin on taukotilassa, ennen kuin aloitat äänityksen.

G-PROTECTION- ja SOUND-toiminnot käytettäessä liitäntäjohtoa tai optista digitaalista liitäntäjohtoa

- Jos haluat äänittää laadukasta CD-ääntä, aseta G-PROTECTION-kytkin asentoon "1".
- SOUND-toiminto vaikuttaa vain -liitännästä lähtevään ääneen. Se ei siis vaikuta LINE OUT (OPTICAL) -liitännästä lähtevään ääneen.

► Liittäminen virtalähteeseen

Voit käyttää seuraavia virtalähteitä:

- ladattavat akut
- verkkolaite (katso “CD-levyn soittaminen”)
- LR6 (koko AA) -alkaliparistot (ulkoinen paristokotelo).

Akun varauksen kestoaika ja latausaika on mainittu kohdassa “Tekniset tiedot”.

Ladattavien akkujen käyttäminen

Lataa akut ennen niiden ensimmäistä käyttökertaa. Voit käyttää vain seuraavia ladattavia akkuja CD-soittimessa.

- NH-14WM (A)

1 Avaa CD-soittimen sisällä oleva akkulokeron kansi.

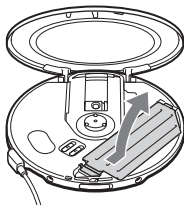

2 Aseta kaksi ladattavaa akkua lokeroon oikein päin niin, että niissä oleva merkintä ⊕ tulee kohdakkain lokeron sisällä olevan vastaavan merkinnän kanssa. Sulje sitten kansi niin, että se napsahtaa paikalleen.

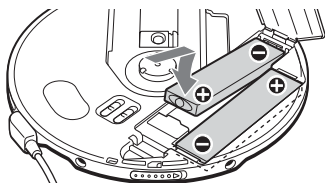

Asenna ⊖-puoli edellä (kumpikin akku).

3 Liitä verkkolaite vakiovarusteisiin sisältyvään lataustelineen DC IN 4.5 V -liitäntään ja pistorasiaan. Aseta CD-soitin sitten vakiovarusteisiin sisältyvään lataustelineeseen niin, että soittimen ▼-merkki tulee telineen ▲-merkin kohdalle.

Jos verkkolaite ei sovi pistorasiaan, käytä verkkopistokesovittinta.

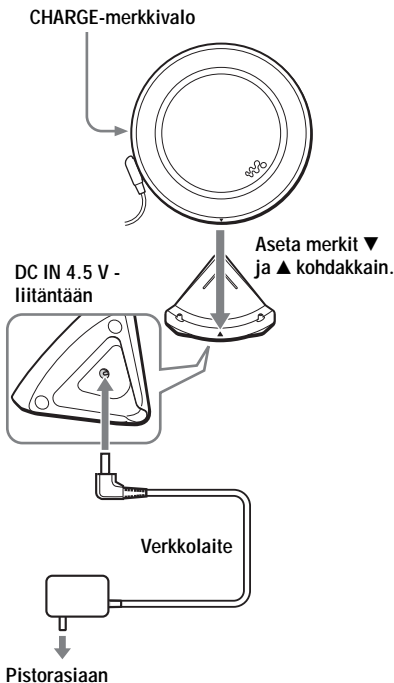

(jatkuu)

Ladattavien akkujen käyttäminen

Akkujen lataus alkaa.

Sana "Charging" ("lataus käynnissä") vilkkuu kaukosäätimen näytössä, ja -ilmaisimen osat syttyvät yksitellen. CD-soittimen CHARGE-merkkivalo syttyy.

Kun akut on täysin ladattu, kaikki ilmaisimet katoavat näytöstä ja CHARGE-merkkivalo sammuu.

Akkujen lataaminen käyttämättä vakiovarusteisiin sisältyvää lataustelineettä

Liitä verkkolaite CD-soittimen EXT BATT/DC IN 4.5 V -liitäntään ja pistorasiaan. Käynnistä lataus sitten painamalla /CHARGE-painiketta.

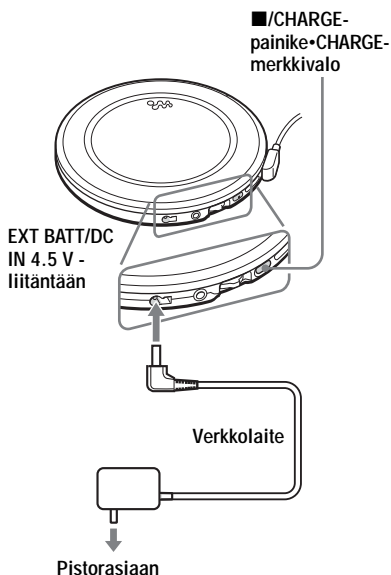

Huomautuksia

- Kun lataat akkuja lataustelineen avulla, irrota ulkoinen paristokotelo.
- CD-soitin, vakiovarusteisiin sisältyvä latausteline ja akut kuumenevat latauksen aikana. Se ei ole vaarallista.
- Jos painat valitsinvipua latauksen aikana, lataus päättyy ja CD-soitin aloittaa levyn soiton.
- Jos asetat CD-soittimen lataustelineeseen soiton aikana, soitto päättyy ja lataus alkaa.
- Aseta CD-soitin lataustelineeseen pitävästi niin, että CD-soittimen ▼-merkki tulee telineen ▲-merkin kohdalle. Varmista, että CD-soittimen CHARGE-merkkivalo syttyy. Jos asetat soittimen väärin, lataus tai soitto päättyy.

Ladattavien akkujen poistaminen

Poista akut painamalla painiketta ⊖.

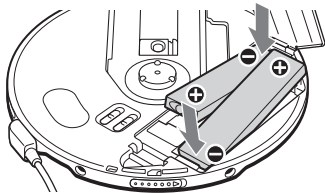

Milloin akut on ladattava?

Voit tarkistaa akuissa jäljellä olevan jännitteen näytöstä.

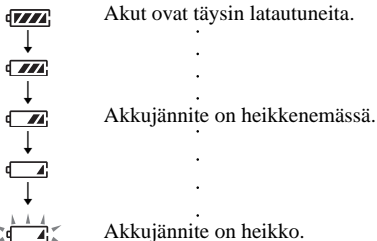

Lobatt* Akut ovat täysin purkautuneet.

* Laite antaa äänimerkin.

Jotta akkujen alkuperäinen kapasiteetti säilyy pitkään, lataa akut vasta, kun niiden varaus on täysin purkautunut.

Huomautuksia

- Ilmaisimet näyttävät akuissa jäljellä olevan varauksen suurin piirtein. Yksi ilmaisinosi ei aina välttämättä edusta akun kokonaisjännitteen neljäsosaa.
- Laitteen käyttöolosuhteiden mukaan ilmaisinosat voivat lisääntyä tai vähentyä.

Milloin akut on vaihdettava?

Jos akkujen varauksen kestoaika lyhenee noin puoleen alkuperäisestä, korvaa akut uusilla ladattavilla akuilla.

Huomautus ladattavista akuista

Jos akku on uusi tai sitä ei ole käytetty pitkään aikaan, se ei ehkä lataudu täyteen, ennen kuin olet ladannut ja purkanut varauksen useita kertoja.

Huomautus ladattavien akkujen kuljettamisesta

Käytä vakiovarusteisiin sisältyvää akkukoteloä akkujen odottamattoman kuumenemisen estämiseksi. Jos ladattavat akut pääsevät koskettamaan metalliesineitä, voi siitä johtuva oikosulku aiheuttaa akkujen kuumenemisen tai tulipalon.

Huomautuksia vakiovarusteisiin sisältyvästä lataustelineestä

- Vakiovarusteisiin sisältyvää lataustelinettä voi käyttää vain tämän CD-soittimen kanssa. Tässä lataustelineessä ei voi ladata mitään muuta laitetta.
- Lataa vakiovarusteisiin sisältyvässä lataustelineessä vain NH-14WM (A)-akkuja. Älä yritä ladata muuntyyppisiä akkuja.
- CD-soitin, vakiovarusteisiin sisältyvä latausteline ja akut kuumenevat latauksen aikana. Se ei ole vaarallista.
- Älä sijoita kolikoita tai muita metalliesineitä lataustelineen päälle. Jos lataustelineen liitännät pääsevät koskettamaan metalliesineitä, voi syntyä oikosulku ja laite voi kuumentua.

Kuivaparistojen käyttäminen

Käytä vakiovarusteisiin sisältyvää ulkoista paristokoteloä.

Käytä vain seuraaventyyppisiä kuivaparistoja CD-soittimessa:

- LR6 (koko AA) -alkaliparistot.

- 1 Kohdistusta PUSH-kohdan alapuolella olevat viivat kuvan mukaisesti, paina PUSH-kohdasta ja vedä paristokotelo ulos.**

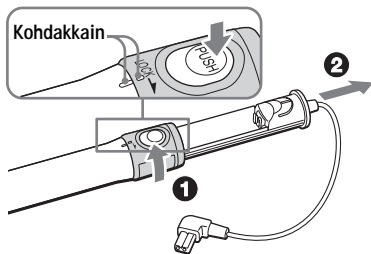

- 2 Asenna kaksi LR6 (koko AA) -alkaliparistoa paikoilleen niin, että paristoissa oleva + -merkintä tulee kohdakkain paristokotelon sisällä olevan merkinnän kanssa. Asenna paristokotelo paikalleen ja lukitse kotelo kääntämällä LOCK-kohtaa nuolen suuntaisesti.**

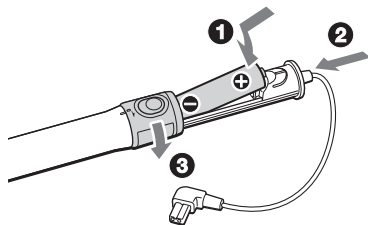

- 3 Liitä ulkoinen paristokotelo CD-soittimeen.**

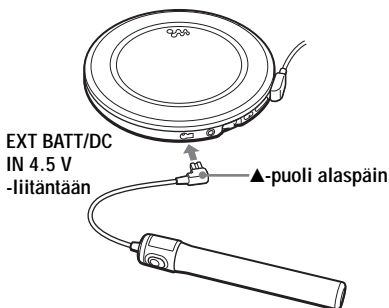

Paristojen vaihtamisajankohta

Voit tarkistaa paristoissa jäljellä olevan jännitteen näytöstä.

	Paristot ovat täysin latautuneita.
	⋮
	Paristojännite on heikkenemässä.
	⋮
	⋮
	Paristojännite on heikko.
Lobatt*	Paristot ovat täysin purkautuneet.
* Laite antaa äänimerkin.	

Kun paristot ovat täysin purkautuneet, vaihda molemmat paristot uusiin.

CD-soittimessa ja ulkoisessa paristokotelossa olevien paristojen jännite purkautuu samanaikaisesti.

Huomautuksia

- Irrota verkkolaite, ennen kuin liität ulkoisen paristokotelon.
- Jos käytät ladattavia akkuja ja kuivaparistoja yhdessä mahdollisimman pitkään riittävän virran saamiseksi, käytä täysin ladattuja akkuja ja uusia kuivaparistoja.

Huomautuksia virtalähteistä

Irrota kaikki virtalähteet, jos CD-soitinta ei aiota käyttää pitkään aikaan.

Verkkolaitteesta

- Käytä vain vakiovarusteisiin sisältyvää tai kohdassa “Varusteet (vakio-/lisävarusteet)” mainittua verkkolaitetta. Älä käytä mitään muuta verkkolaitetta. Muutoin laite voi vioittua.

Liittimen napaisuus



- Älä koske verkkolaitteeseen märillä käsillä.
- Liitä verkkolaite pistorasiaan, johon yletyt helposti. Jos huomaat verkkolaitteessa jotakin tavallisesta poikkeavaa, irrota se heti pistorasiasta.

Ladattavista akuista ja kuivaparistoista

- Älä lataa kuivaparistoja.
- Älä yritä hävittää akkuja tai paristoja polttamalla.
- Älä sijoita akkuja tai kuivaparistoja kolikoiden tai muiden metalliesineiden yhteyteen. Muutoin voi syntyä lämpöä, jos akun tai pariston positiivinen ja negatiivinen napa koskettavat metalliesinettä.
- Älä käytä ladattavia akkuja ja kuivaparistoja sekaisin.
- Älä käytä uusia ja vanhoja paristoja sekaisin.
- Älä käytä erityyppisiä paristoja sekaisin.
- Poista akut tai paristot, jos niitä ei käytetä pitkään aikaan.

- Jos akut tai paristot pääsevät vuotamaan, pyyhi akkulokero tai paristokotelo puhtaaksi ja asenna uudet akut tai paristot. Jos saat akuista tai paristoista vuotanutta ainetta käsiisi, pese ne huolellisesti.

Varotoimet

Turvallisuudesta

- Jos jokin esine tai nestettä joutuu CD-soittimen sisään, irrota se virtalähteestä ja vie se huoltoon tarkistettavaksi, ennen kuin käytät sitä uudelleen.
- Älä työnnä mitään vieraita esineitä DC IN 4.5 V -liitäntään (ulkoisen virran tuloliitäntä).

CD-soittimesta

- Pidä CD-soittimen linssi puhtaana äläkä kosketa sitä. Jos kosketat linssiä, se voi vahingoittua ja CD-soittimeen voi tulla toimintahäiriö.
- Älä sijoita mitään painavaa esinettä CD-soittimen päälle. CD-soitin ja CD-levy voivat vahingoittua.
- Älä jätä CD-soitinta lämmönlähteiden lähelle tai paikkaan, jossa se altistuu suoralle auringonvalolle, pölylle, hiekalle, kosteudelle, sateelle tai iskuille. Älä myöskään jätä sitä epätasaiselle pinnalle tai autoon, jonka ikkunat ovat kiinni.
- Jos CD-soitin aiheuttaa häiriötä radio- tai televisiovastaanottoon, katkaise CD-soittimesta virta tai siirrä se kauemmas radiosta tai televisiosta.
- Tällä CD-soittimella ei voi soittaa muodoltaan tavallisista poikkeavia (esimerkiksi sydämen, neliön tai tähden muotoisia) levyjä. Tällaiset levyt voivat vioittaa CD-soitinta. Älä siis käytä kyseisenlaisia levyjä.

CD-levyjen käsittelystä

- Tartu CD-levyyn sen reunoista, jotta se pysyy puhtaana. Älä kosketa levyn pintaa.
- Älä kiinnitä CD-levyn pintaan tarraa tai teippiä.

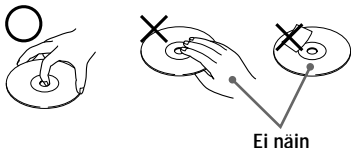

- Älä jätä CD-levyä alttiiksi suoralle auringonvalolle tai lämmönlähteille. Älä jätä CD-levyä autoon, joka on pysäköity aurinkoiseen paikkaan.

Kuulokkeista/ nappikuulokkeista

Ajoturvallisuus

Älä käytä kuulokkeita tai nappikuulokkeita ajaessasi autoa, muuta moottoriajoneuvoa tai polkupyörää. Kuulokkeiden käyttö voi aiheuttaa vaaratilanteita liikenteessä, ja se on myös kiellettyä joillakin alueilla. Voi myös olla vaarallista, jos kävellessäsi kuuntelet kuulokkeilla suurella äänenvoimakkuudella, varsinkin ylittäessäsi suojatietä. Ole erittäin varovainen tai ole käyttämättä kuulokkeita tilanteissa, joissa ne voivat aiheuttaa vaaraa.

Kuulovaurioiden estäminen

Vältä kuulokkeiden ja nappikuulokkeiden käyttöä suurella äänenvoimakkuudella. Asiantuntijat kehottavat välttämään jatkuvaa, kovaaäänistä ja pitkäaikaista kuuntelua. Jos kuulet korvissasi epänormaalia sointia, pienennä äänenvoimakkuutta tai lopeta laitteen käyttö.

Muiden henkilöiden ottaminen huomioon

Pidä äänenvoimakkuus kohtuullisena. Siten kuulet ulkopuoliset äänet etkä häiritse muita.

Kunnossapito

Kotelon puhdistaminen

Käytä puhdistuksessa pehmeää, kevyesti veteen tai mietoon pesuaineliuokseen kostutettua liinaa. Älä käytä alkoholia, bensiiniä tai ohenteita.

Liitäntöjen puhdistaminen

Jos lataustelineen tai CD-soittimen liitännät likaantuvat, akkujen lataus ei välttämättä onnistu asianmukaisesti. Puhdista liitännät aika ajoin pumpulipuikolla tai kuivalla liinalla kuvan mukaisesti.

Liitännät



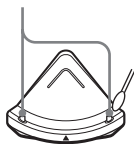

Liitännät





Vianmääritys

Jos ongelma ei katoa tehtyäsi seuraavat tarkistukset, ota yhteys lähimpään Sony-jälleenmyyjään.

Oire	Syy ja/tai korjaustoimet
Äänvoimakkuus ei suurene, vaikka käännät VOL +/- -säädintä + -suuntaan toistuvasti (tai vaikka painat CD-soittimen painiketta VOL + toistuvasti).	→ Aseta AVLS-kytkin asentoon "NORM". (sivu 16) → Kuulokkeet/nappikuulokkeet on liitetty LINE OUT (OPTICAL) -liitäntään. Liitä ne  (kuulokkeet) -liitäntään. (sivu 7)
Äänvoimakkuutta ei voi säätää.	→ Kuulokkeet/nappikuulokkeet on liitetty LINE OUT (OPTICAL) -liitäntään. Liitä ne  (kuulokkeet) -liitäntään. (sivu 7)
Mitään ääntä ei kuulu tai kuuluu kohinaa.	→ Liitä liittimet pitävästi. (sivu 7) → Liittimet ovat likaisia. Puhdista liittimet aika ajoin pehmeällä, kuivalla kankaalla.
Soittoaika on liian lyhyt, kun virtalähteenä ovat kuivaparistot.	→ Tarkista, että käytät varmasti alkaliparistoja (mangaaniparistot eivät kelpaa). (sivu 22) → Vaihda paristot uusiin LR6 (koko AA) -alkaliparistoihin. (sivu 22)
Soittoaika on liian lyhyt, kun virtalähteenä ovat ladattavat akut.	→ Lataa ladattavat akut ja pura niiden varaus useita kertoja. (sivut 19-21)
Sanat "Lobatt" ja "000"-ilmaisit tulevat näyttöön. CD-levy ei soi.	→ Ladattavien akkujen varaus on täysin purkautunut. Lataa akut. (sivu 19) → Vaihda paristot uusiin LR6 (koko AA) -alkaliparistoihin. (sivu 22)
"HiDCin" tulee näyttöön.	→ Käytä vain kohdassa "Varusteet (vakio-/lisävarusteet)" mainittua verkkolaitetta tai auton akun sovittinkaapelia. (sivu 30) → Poista kaikki virtalähteet ja asenna sitten paristot tai liitä verkkolaite uudelleen. (sivut 7, 19, 22)

Oire	Syy ja/tai korjaustoimet
CD-levy ei soi tai sana "Nodisc" tulee näyttöön, kun CD-levy on paikallaan CD-soittimessa.	<ul style="list-style-type: none"> → Painikkeet on lukittu. Liu'uta HOLD-kytkintä taaksepäin. (sivu 16) → CD-levy on likaantunut tai viallinen. (sivu 24) → Tarkista, että CD-levy on paikallaan tekstipuoli ylöspäin. (sivu 7) → Soittimen sisään on tiivistynyt kosteutta. Älä käytä CD-soitinta useaan tuntiin, jotta kosteus haihtuu. → Sulje akkulokeron/paristokotelon kansi pitävästi. (sivu 19) → Tarkista, että akut tai paristot ovat oikein paikoillaan. (sivut 19, 22) → Liitä verkkolaite pitävästi pistorasiaan. (sivu 7) → CD-R- tai CD-RW-levyä ei ole suljettu. Sulje CD-R- tai CD-RW-levy tallennukseen käyttämälläsi laitteella. → CD-R- tai CD-RW-levyn laadussa tai tallennukseen käytetyssä laitteessa tai sovellusohjelmassa on ongelma.
CD-soittimen CHARGE-merkkivalo vilkkuu, kun painat jotain painiketta, eikä CD-levy soi.	<ul style="list-style-type: none"> → Painikkeet on lukittu. Liu'uta HOLD-kytkintä taaksepäin. (sivu 16)
Äänvoimakkuutta ei voi säätää CD-soittimen painikkeilla VOL +/-.	<ul style="list-style-type: none"> → CD-soitin on liitetty toiseen äänilaitteeseen. Säädä äänenvoimakkuus liitetyn laitteen äänenvoimakkuuden säätimellä. (sivu 18)
Kun käytät äänityksen aikana optista digitaalista liitäntäjohtoa, raidan numero ei tallennu oikein.	<ul style="list-style-type: none"> → Tallenna raidan numero uudelleen minilevysoittimella, DAT-naurilla tms. (sivu 18) → Katso lisätietoja äänittävän laitteen käyttöohjeesta. (sivu 18)
Akkuja ei voi ladata.	<ul style="list-style-type: none"> → CD-soittimen tai lataustelineen liitännät ovat likaantuneet. Puhdista ne kuivalla liinalla. → CD-levyn soitto on meneillään. Keskeytä soitto. → Ulkoinen paristokotelo on liitettyä CD-soittimeen. Poista se ja aloita lataus uudelleen. → CD-levy ei ole oikein paikallaan lataustelineessä. Aseta soitin lataustelineeseen niin, että soittimen ▼-merkki tulee telineen ▲-merkin kohdalle. Varmista, että CHARGE-merkkivalo syttyy. (sivu 19)

(jatkuu)

Oire	Syy ja/tai korjaustoimet
Soitto alkaa edellisestä keskeytykskohdasta (soitonjatkamistoiminto).	→ Soitonjatkamistoiminto on käytössä. Voit aloittaa soiton ensimmäisestä raidasta pysäyttämällä soittimen ja pitämällä sitten valitsinvipua alas painettuna, kunnes ensimmäisen raidan soitto alkaa, tai avaamalla CD-soittimen kannen. Vaihtoehtoisesti voit myös irrottaa virtalähteet ja asentaa sitten akut tai paristot tai liittää verkkolaitteen uudelleen. (sivut 7, 8, 19, 22)
Kuuluu pyörivän CD-levyn rahinaa.	→ Sulje akkulokeron/paristokotelon kansi pitävästi. (sivu 19)
Kun suljet CD-soittimen kannen, CD-levy alkaa pyöriä.	→ CD-soitin lukee CD-levyllä olevia tietoja. Kyseessä ei ole toimintahäiriö.
Et voi käyttää CD-soitinta kaukosäätimellä.	→ Pidät CD-soittimen painikkeita painettuina vahingossa.
Nestekidenäyttöä on vaikea nähdä tai sen toiminta hidastuu.	→ Käytät CD-soitinta korkeassa (yli 40 °C) tai matalassa (alle 0 °C) lämpötilassa. Huoneenlämpötilassa näytön toiminta palautuu normaaliksi.
"  vilkkuu nopeasti näytössä, etkä löydä raidan alkua tai tiettyä kohtaa raidasta.	→ CD-soitin on kirjanmerkeillä varustettujen raitojen soittotilassa. Palauta soitin normaaliin soittotilaan painamalla painiketta P MODE/  kahdesti.

Tekniset tiedot

Järjestelmä

Digitaalinen CD-äänijärjestelmä

Laserdiodin ominaisuudet

Materiaali: GaAlAs

Aallonpituus: $\lambda = 780$ nm

Säteilyn kesto: Jatkuva

Laserlähtöteho: Alle 44,6 μ W (Tämä lähtöteho on mitattu 200 mm:n etäisyydeltä optisen lukupäälökhon objektiivinlinsin pinnalta 7 mm:n aukolla.)

D/A-muunnos

1-bittinen kideohjattu aika-akselimuunnos

Taajuusvaste

20 - 20 000 Hz ± 1 dB (mittaus: JEITA CP-307)

Lähtöteho (4,5 V:n tulolla)

Linjalähtö (stereominiliitäntä)

Lähtötaso 0,7 V RMS 47 k Ω

Suosittelava kuormitusimpedanssi yli 10 k Ω

Nappikuulokkeet (stereominiliitäntä)

Noin 5 mW + noin 5 mW 16 Ω

(Noin 0,5 mW + noin 0,5 mW 16 Ω)*

*Eurooppalaiset asiakkait

Optinen digitaalinen lähtö (optinen lähtöliitäntä)

Lähtötaso: -21 - -15 dBm

Aallonpituus: 630 - 690 nm huipputasolla

Käyttöjännite

Näet ostamasi mallin aluekoodin

pakkauksessa olevan viivakoodin vasemmasta yläkulmasta.

- Kaksi ladattavaa Sony NH-14WM (A) -akkua: 2,4 V DC
- Kaksi LR6 (koko AA) -paristoa: 3 V DC
- Verkkolaite (DC IN 4,5 V -liitäntä):
U-, U2-, CA-, CA2-, E92-, MX2-, TW2- ja CA2/C-malli: 120 V, 60 Hz
CED-, CED/4-, CE7-, CE7/C-, EE-, EE1-, E-, E13- ja E13/2-malli: 220 - 230 V, 50/60 Hz
CEK-malli: 230 - 240 V, 50 Hz
AU2-malli: 240 V, 50 Hz
EU8-, EU8/C-, JE.W-, E18-, KR4- ja EE8-malli: 100 - 240 V, 50/60 Hz
HK4-malli: 230 V, 50/60 Hz
CNA-malli: 220 V, 50 Hz

Akkujen/paristojen varauksen kestoaika* (keskim. tuntia)

(Kun käytät CD-soitinta tasaisella ja vakaalla alustalla.)

Soittoaika vaihtelee CD-soittimen käyttötavan mukaan.

Käytössä	G-PROTECTION	
	"1"	"2"
Kaksi NH-14WM (A)-akkua (ladattu noin 5 tuntia**)	43	44
Ulkoinen paristokotelo (kaksi alkaliparistoa***)	69	74
Kaksi NH-14WM (A)-akkua ja ulkoinen paristokotelo (kaksi alkaliparistoa***)	113	120

* JEITA (Japan Electronics and Information Technology Industries Association) -standardin mukaisesti mitattu arvo.

** Latausaika riippuu ladattavan akun käyttötavasta.

*** Käytettäessä Sonyn LR6 (SG) -alkaliparistoa (valmistettu Japanissa)

Käyttölämpötila

5 °C - 35 °C

Mitat (l/k/s) (ei sisällä ulkonevia osia eikä säätimiä)

Noin 135,0 \times 135,0 \times 16,2 mm

Paino (ilman varusteita)

Noin 174 g

Valmistaja pidättää itsellään oikeuden muuttaa laitteen muotoilua ja ominaisuuksia ilman erillistä ilmoitusta.

Varusteet (vakio-/lisävarusteet)

Vakiovarusteet

Näet CD-soittimen ostomaan aluekoodin pakkauksessa olevan viivakoodin vasemmasta yläkulmasta.

- Verkkolaite (1)
- Kuulokkeet/nappikuulokkeet ja kaukosäädin (1)
- Ladattavat akut (2)
- Latausteline (1)
- Paristojen kantokotelo (2)
- Kantolaukku (1)
- Ulkoinen paristokotelo (1)
- Verkkopistokesovitin (1)*

* Toimitetaan vain JE.W-mallin mukana

Lisävarusteet

Aktiivinen kaiutinjärjestelmä	SRS-Z1 SRS-Z1000
Auton akun sovitinkaapeli	DCC-E345
Auton akun sovitinkaapeli ja autoliitännäispakkaus	DCC-E34CP
Autoliitännäispakkaus	CPA-9C
Optinen digitaalinen liitännäisjohto	POC-15B POC-15AB
Ladattava akku	NH-14WM
Nappikuulokkeet (paitsi Ranskassa olevat asiakkaat)	MDR-E848LP MDR-EX70LP MDR-A44L MDR-A110LP
Nappikuulokkeet (Ranskassa olevat asiakkaat)	MDR-E808SP

Kun ostat verkkolaitteen, ota yhteys lähimpään Sony-jälleenmyyjään.

Saattaa olla, ettei kaikilla jälleenmyyjillä ole kaikkia yllä mainittuja lisävarusteita. Kysy jälleenmyyjältä lisätietoja saatavissa olevista lisävarusteista.

<http://www.sony.net/>



Painettu 100% kierrätetylle paperille käyttäen haihtuvista orgaanisista yhdisteistä vapaata kasvisöljypohjaista mustetta.

Sony Corporation Printed in Malaysia