

# Portable CD Player

---

Mode d'emploi \_\_\_\_\_ **FR**

Gebruiksaanwijzing \_\_\_\_\_ **NL**

Bruksanvisning \_\_\_\_\_ **SE**



**Atrac3plus**

“WALKMAN” is a registered trademark of Sony Corporation to represent Headphone Stereo products.  WALKMAN is a trademark of Sony Corporation.

« WALKMAN » est une marque déposée par Sony Corporation pour représenter les produits stéréo dotés d'écouteurs.  WALKMAN est une marque de Sony Corporation.

## D-NE715

## **AVERTISSEMENT**

**Pour prévenir tout risque d'incendie ou d'électrocution, ne pas exposer l'appareil à la pluie ou à l'humidité.**

N'installez pas l'appareil dans un espace confiné comme dans une bibliothèque ou un meuble encastré.

Afin d'éviter tout risque d'incendie, ne pas couvrir les ailettes de ventilation de cet appareil avec des journaux, des nappes, des rideaux, etc. Ne pas poser de bougies allumées sur l'appareil.

Afin d'éviter tout risque d'incendie et d'électrocution, ne pas poser d'objets remplis de liquide, vases ou autre, sur l'appareil.

### **INFORMATION**

A pleine puissance, l'écoute prolongée du baladeur peut endommager l'oreille de l'utilisateur.

### **ATTENTION**

L'utilisation d'instruments optiques avec ce produit augmente les risques pour les yeux.

Certains pays peuvent appliquer des dispositions différentes pour l'élimination des piles qui alimentent ce produit. Veuillez consulter vos autorités locales.

### **PRECAUTIONS**

- UN RAYONNEMENT LASER INVISIBLE EST EMIS LORSQUE L'APPAREIL EST OUVERT
- NE PAS REGARDER LE RAYON LASER FIXEMENT NI DIRECTEMENT AVEC DES INSTRUMENTS D'OPTIQUE

La marque CE est valable uniquement dans les pays où elle a force de loi, c'est-à-dire principalement dans les pays de l'EEE (Espace économique européen).

ATRAC3plus et ATRAC3 sont des marques de Sony Corporation.

# Table des matières

## **Prenez contact avec votre Walkman ATRAC CD et faites-vous plaisir !**

Créez des CD ATRAC inédits ! .....	4
Sources musicales pouvant être reproduites sur ce lecteur CD .....	6
ATRAC3plus et ATRAC3 .....	6
Fichiers au format MP3 .....	6
Différence entre ATRAC3plus/ATRAC3 et MP3 .....	8

## **Mise en route**

Emplacement des commandes .....	9
Vérification des accessoires fournis .....	10

## **Lecture d'un CD audio ou de fichiers ATRAC3plus/ATRAC3/MP3**

<b>1.</b> Raccordez votre lecteur CD. ....	11
<b>2.</b> Introduisez un CD. ....	11
<b>3.</b> Lancez la lecture d'un CD. ....	11

## **Options de lectu**

Lecture des plages dans un ordre aléatoire (Lecture aléatoire) .....	17
Lecture de tous les fichiers d'un groupe sélectionné dans un ordre aléatoire (Lecture aléatoire d'un groupe) (CD ATRAC/MP3 uniquement) .....	17
Lecture de vos plages préférées en ajoutant des signets (Lecture des plages comportant des signets) .....	18
Lecture de vos listes de lecture préférées (lecture de la liste m3u) (CD MP3 uniquement) .....	19

Recherche rapide de vos plages/fichiers/groupes préférés à l'aide de la commande rotative .....	20
Lecture des plages dans l'ordre de votre choix (lecture PGM) .....	21

## **Caractéristiques disponibles**

Fonction G-PROTECTION .....	23
Vérification du temps restant sur le CD et du nombre de plages restantes (CD audio) .....	23
Vérification des informations d'un CD contenant des fichiers ATRAC3plus/ATRAC3/MP3 .....	24
Accentuation des graves (SOUND) .....	24
Protection de l'ouïe (AVLS) .....	25
Verrouillage des commandes (HOLD) .....	25
Désactivation du bip sonore .....	25

## **Raccordement de votre lecteur CD**

Raccordement d'un système stéréo .....	26
--	----

## **Raccordement d'une source d'alimentation**

Pour utiliser les piles .....	27
Remarques sur la source d'alimentation ...	29

## **Informations complémentaires**

Précautions .....	30
Entretien .....	30
Dépannage .....	31
Spécifications .....	34
Accessoires en option .....	35

FR

# Prenez contact avec votre Walkman ATRAC CD et faites-vous plaisir !

Nous vous remercions d'avoir fait l'acquisition du D-NE715. Ce Walkman CD est appelé « Walkman ATRAC CD » car il vous permet d'écouter des CD au format ATRAC.

## Créez des CD ATRAC inédits !

Vous pouvez réaliser vos propre CD ATRAC.

La procédure est très simple. Il suffit de suivre les étapes 1, 2 et 3.

### Etape 1 Installation

Installez le logiciel  
« SonicStage Simple  
Burner » fourni.



### Etape 2 Gravage

Créez une image disque et gravez-la sur un CD-R/RW à l'aide de votre PC.

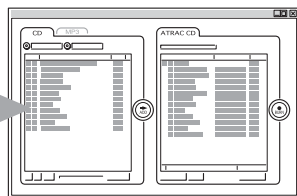
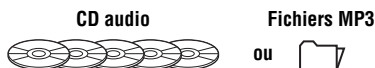

Les données audio sont converties au format  
ATRAC3plus/ATRAC3 à l'aide du logiciel  
SonicStage Simple Burner.

### Utilisation du logiciel SonicStage Simple Burner

Reportez-vous à la brochure fournie avec le logiciel « SonicStage Simple Burner ».

## Qu'est-ce qu'un CD ATRAC ?

Il s'agit d'un CD-R/RW sur lequel des données audio compressées au format ATRAC3plus/ATRAC3 sont enregistrées. Il est possible d'enregistrer environ 30 CD audio sur un CD-R/RW.\* Vous pouvez également enregistrer des fichiers MP3 en les convertissant au format ATRAC3plus/ATRAC3.

\* Lorsque la durée totale de lecture d'un CD (album) est estimée à 60 minutes et que vous effectuez l'enregistrement sur un CD-R/RW d'une capacité de 700 Mo à 48 kbps au format ATRAC3plus.

ATRAC CD

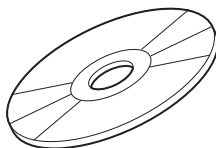

## Etape 3 Ecoute

**Vous pouvez écouter vos propres CD ATRAC sur votre Walkman ATRAC CD.**



**Vous pouvez également y écouter des CD audio.**

## Qu'est-ce que le format ATRAC3plus/ATRAC3 ?

Reportez-vous aux pages 6 à 8 de ce mode d'emploi.

---

## Sources musicales pouvant être reproduites sur ce lecteur CD

Ce lecteur CD est compatible avec les trois sources suivantes :

- CD audio
- Fichiers au format ATRAC3plus/ATRAC3
- Fichiers au format MP3

### Formats de disques pouvant être utilisés

Vous pouvez uniquement utiliser des disques au format ISO 9660 niveau 1/2 avec extension Joliet.

---

## ATRAC3plus et ATRAC3

« ATRAC3plus », dont l'acronyme anglais est « Adaptive Transform Acoustic Coding3plus », est une technologie de compression audio développée à partir du format ATRAC3. Ce format permet de compresser des musiques à environ 1/20 de leur taille d'origine sans altérer l'excellente qualité du son. Les débits de transfert binaire disponibles sont 64 kbps et 48 kbps.

« ATRAC3 », dont l'acronyme anglais est « Adaptive Transform Acoustic Coding3 », est une technologie de compression qui allie à la fois une excellente qualité du son et des vitesses de compression élevées. Ce format permet de compresser des musiques à environ 1/10 de leur taille initiale, ce qui permet de réduire le volume du support. Les débits de transfert binaires disponibles sont 132 kbps, 105 kbps et 66 kbps.

### Nombre de groupes et de fichiers pouvant être utilisés

- Nombre maximum de groupes : 255
- Nombre maximum de fichiers : 999

Pour plus de détails, reportez-vous à la brochure fournie avec le logiciel « SonicStage Simple Burner ».

### Remarque concernant la sauvegarde des fichiers sur le support

Ne sauvegardez pas des fichiers dans d'autres formats ou des groupes inutiles sur un disque contenant des fichiers ATRAC3plus/ATRAC3.

---

## Fichiers au format MP3

MP3, qui correspond à MPEG-1 Audio Layer3, est un format standard supporté par le groupe de travail de l'ISO (organisation internationale de normalisation) Motion Picture Experts Group et permettant de compresser des fichiers audio. Il permet de compresser des fichiers audio à environ 1/10 de la taille des données d'un disque compact standard. Etant donné que l'algorithme de codage MP3 est librement accessible, il existe de nombreux logiciels de codage/décodage compatibles avec ce format standard, dont certains sont gratuits. Le format standard MP3 est par conséquent largement utilisé dans le domaine informatique.

Les principales caractéristiques d'un format de disque acceptable sont :

- Niveaux de répertoire maximum : 8
- Caractères acceptés pour un nom de fichier/dossier :  
A - Z, a - z, 0 - 9, \_ (tiret bas)

### Remarques

- Lorsque vous nommez un fichier, n'oubliez pas d'ajouter l'extension « mp3 » à la fin du nom.
- Si vous ajoutez l'extension « mp3 » à un fichier qui n'est pas un fichier MP3, le lecteur ne pourra pas l'identifier correctement.
- Le nom du fichier ne correspond pas au tag ID3.

### Nombre maximum de groupes et de fichiers

- Nombre maximum de groupes : 100
- Nombre maximum de fichiers : 400

### Réglages pour le logiciel de compression et d'écriture

- Ce lecteur CD supporte les fichiers MP3 présentant les caractéristiques suivantes : débit de transfert binaire de 16 à 320 kbps et fréquences d'échantillonnage de 32/44,1/ 48 kHz. Le débit variable (VBR) est également supporté.  
Pour compresser une source destinée à un fichier MP3, nous vous recommandons de régler le débit de transfert binaire du logiciel de compression sur « 44,1 kHz », « 128 kbps » et sur le mode « Constant Bit Rate » (débit binaire constant).
- Pour enregistrer à la capacité maximale, activez « halting of writing » (arrêt de l'enregistrement).
- Pour enregistrer en une seule fois à la capacité maximale sur un support vierge, sélectionnez « Disc at Once » (disque entier).

### Remarques concernant la sauvegarde des fichiers sur le support

- N'enregistrez pas de fichiers dans d'autres formats ou des dossiers inutiles sur un disque contenant des fichiers MP3.
- Lorsqu'un disque est inséré, le lecteur CD lit toutes les informations des dossiers et des fichiers qui se trouvent sur ce disque. Si ce dernier contient de nombreux dossiers, il se peut que la lecture soit longue à démarrer ou que le passage au fichier suivant soit long.

# Différence entre ATRAC3plus/ATRAC3 et MP3

## Groupes et dossiers

Le format ATRAC3plus/ATRAC3 présente une structure très simple. Il se compose de « fichiers » et de « groupes ». Un « fichier » correspond à une « plage » d'un CD audio. Un « groupe » englobe plusieurs fichiers et correspond à un « album ». Un « groupe » ne présente pas une structure de type répertoire (il est impossible de créer un nouveau groupe à partir d'un groupe existant). Ce lecteur CD est conçu pour identifier un dossier de fichiers MP3 en tant que « groupe », ce qui permet de lire des CD-R/RW enregistrés au format ATRAC3plus/ATRAC3 et au format MP3 à l'aide de la même procédure.

## Affichage du nom de la plage, etc.

Lorsque vous reproduisez un CD comportant des fichiers ATRAC3plus/ATRAC3 ou MP3 sur ce lecteur CD, le nom des plages, le nom des artistes et le nom des albums sont affichés. Ce lecteur CD est conforme à la version 1.1/2.2/2.3 du format ID3 tag\*.

\* ID3 tag est un format permettant d'ajouter certaines informations (nom de la plage, nom de l'album, nom de l'artiste, etc.) aux fichiers MP3.

## Remarques

- Ce lecteur CD ne peut pas enregistrer de musique sur des supports enregistrables, tels que des CD-R/RW.
- Les CD-R/RW enregistrés au format ATRAC3plus/ATRAC3 ne peuvent pas être lus sur votre ordinateur.
- La capacité de lecture peut varier en fonction de la qualité du disque et de l'état de l'appareil d'enregistrement.



## Emplacement des commandes

Pour plus de détails, reportez-vous aux pages entre parenthèses.

### Lecteur CD (avant)

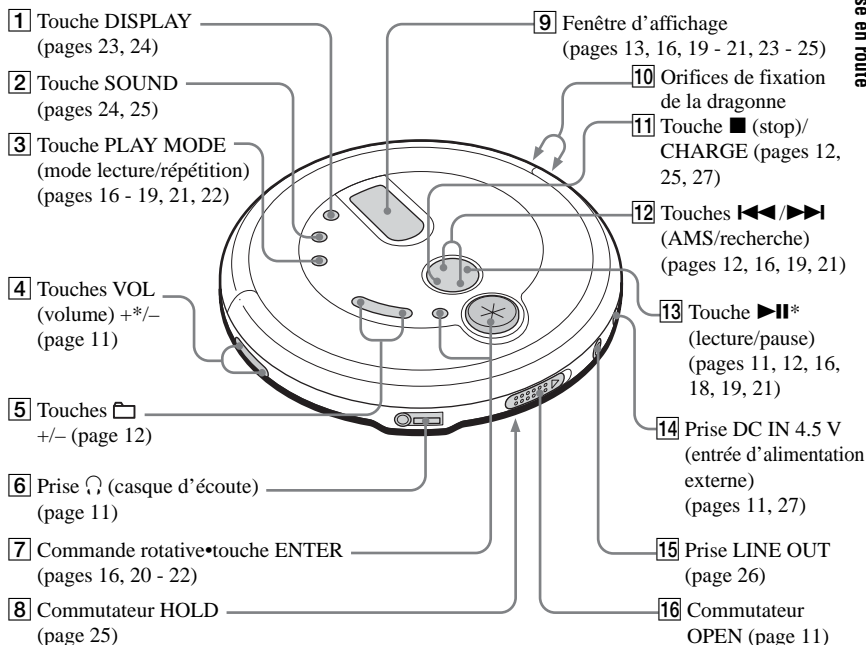

\*Cette touche possède un point tactile.

### Lecteur CD (intérieur)

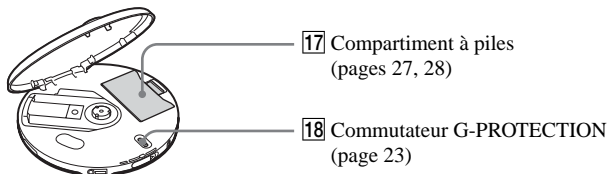

(Suite page suivante)

## Télécommande

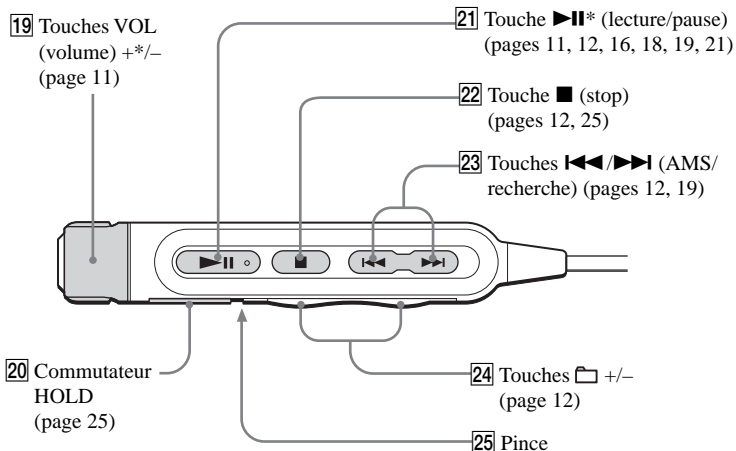

\*Cette touche possède un point tactile.

---

## Vérification des accessoires fournis

Adaptateur secteur (1)

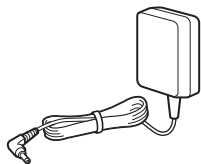

Casque d'écoute/écouteurs (1)

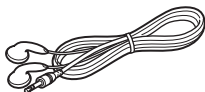

Télécommande (1)

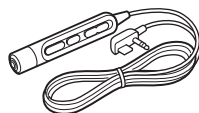

Piles rechargeables (2)

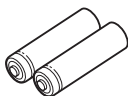

Boîtier de transport des piles (1)



CD-ROM (SonicStage Simple Burner) (1)

Guide utilisateur du logiciel SonicStage Simple Burner (1)

# Lecture d'un CD audio ou de fichiers ATRAC3plus/ATRAC3/MP3

## 1. Raccordez votre lecteur CD.

- 1 Raccordez l'adaptateur secteur.
- 2 Raccordez le casque d'écoute/les écouteurs.

Vous pouvez également utiliser des piles rechargeables ou des piles sèches comme source d'alimentation. (voir page 27).

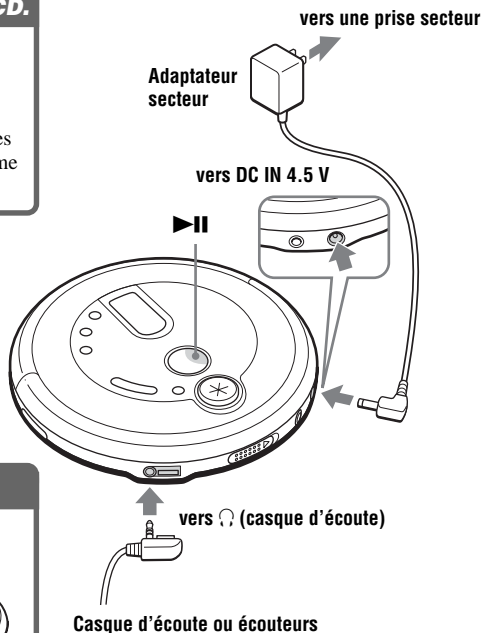

## 2. Introduisez un CD.

- 1 Faites glisser OPEN pour ouvrir le couvercle.

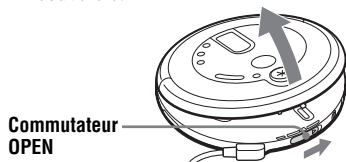

- 2 Placez le CD sur le plateau et refermez le couvercle.

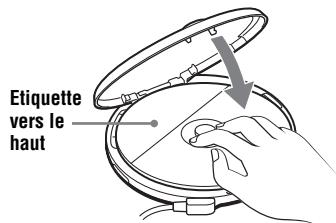

## 3. Lancez la lecture d'un CD.

Appuyez sur ►II.

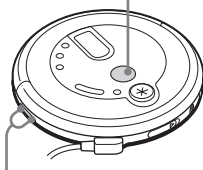

Ajustez le volume en appuyant sur VOL + ou -.

(Suite page suivante)

## Opérations de base

Pour	Procédez comme suit
Lancer la lecture (à partir du point où vous vous étiez arrêté)	Appuyez sur ►►. La lecture commence à partir du point où vous vous étiez arrêté.
Lancer la lecture (à partir de la première plage)	Lorsque le lecteur CD est arrêté, appuyez sur ►► et maintenez cette touche enfoncée jusqu'à ce que la lecture de la première plage commence.
Faire une pause ou reprendre la lecture après une pause	Appuyez sur ►►.
Arrêter	Appuyez sur ■.*2
Trouver le début de la plage en cours (AMS*1)	Appuyez une fois sur ◀◀ rapidement.*2
Trouver le début des plages précédentes (AMS)	Appuyez sur ◀◀ plusieurs fois de suite.*2, *3
Trouver le début de la plage suivante (AMS)	Appuyez une fois sur ▶▶ rapidement.*2, *3
Trouver le début des plages suivantes (AMS)	Appuyez sur ▶▶ plusieurs fois de suite.*2, *3
Retourner rapidement en arrière	Maintenez ◀◀ enfoncée.*2
Avancer rapidement	Maintenez ▶▶ enfoncée.*2
Passer aux groupes suivants*4	Appuyez sur □ + plusieurs fois de suite.
Passer aux groupes précédents*4	Appuyez sur □ - plusieurs fois de suite.

\*1 Détecteur automatique de musique

\*2 Ces opérations peuvent être effectuées indifféremment en mode de lecture et de pause.

\*3 Lorsque la lecture de la dernière plage est terminée, vous pouvez revenir au début de la première plage en appuyant sur ▶▶. De même, vous pouvez accéder à la dernière plage à partir de la première plage en appuyant sur ◀◀.

\*4 Lors de la lecture d'un CD ATRAC/MP3 uniquement

## Retrait du CD

Retirez le CD en appuyant sur le pivot au centre du plateau.

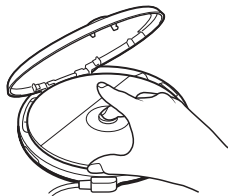

## A propos des CD-R/RW

Ce lecteur CD peut reproduire les CD-R/RW enregistrés au format CD-DA\*, mais les capacités de lecture dépendent de la qualité du disque et de l'état du système d'enregistrement.

\* CD-DA est l'abréviation de Compact Disc Digital Audio. Il s'agit d'une norme d'enregistrement utilisée pour les CD audio.

## Disques audio encodés par des technologies de protection des droits d'auteur

Cet appareil est conçu pour la lecture de disques conformes à la norme Compact Disc (CD). Récemment, différents disques audio encodés par des technologies de protection des droits d'auteur ont été mis en vente par certaines compagnies de disques. Notez bien que, parmi ces disques, certains ne sont pas conformes à la norme CD et qu'il est possible qu'ils ne puissent pas être lus sur cet appareil.

## A propos de la fenêtre d'affichage

Lorsque le lecteur CD lit un disque, les indications suivantes apparaissent dans la fenêtre d'affichage.

Vous pouvez également vérifier la durée restante, le nom de la plage, à l'aide de la fonction DISPLAY (voir les pages 23 et 24.)

### Pendant la lecture d'un CD audio

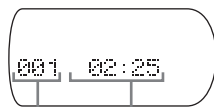

Numéro de plage      Temps de lecture

### Pendant la lecture d'un CD audio contenant des informations textuelles sur le CD

Nom de la plage

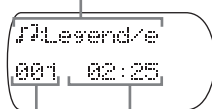

Numéro de plage      Temps de lecture

### Pendant la lecture d'un fichier ATRAC3plus/ATRAC3

Nom du fichier

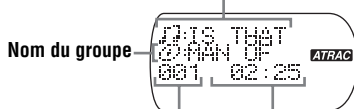

Numéro de fichier      Temps de lecture

### Pendant la lecture d'un fichier MP3

Nom du fichier

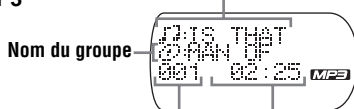

Numéro de fichier      Temps de lecture

#### Remarque

Avant de lire un fichier, le lecteur CD lit toutes les informations relatives aux groupes et fichiers du CD.

L'indication « READING » s'affiche.

Selon le contenu du CD, cette opération peut prendre un certain temps.

(Suite page suivante)

## Exemple de groupes et de fichiers ATRAC3plus/ATRAC3

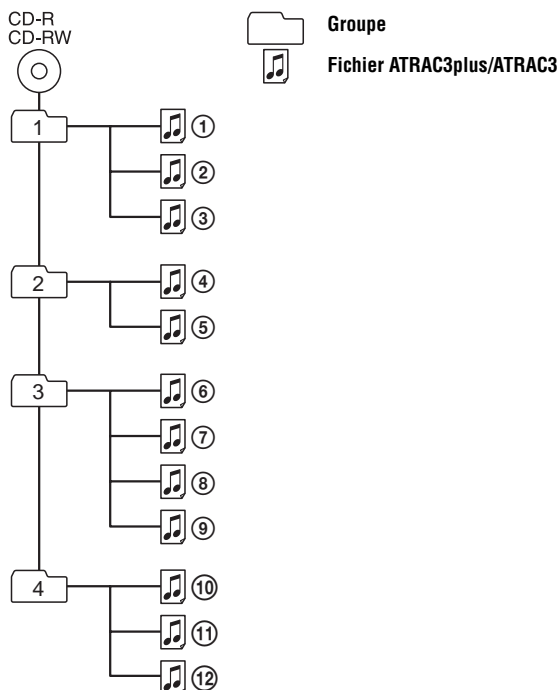

---

Mode fichiers    Lecture de tous les fichiers ATRAC3plus/ATRAC3 dans l'ordre ①, ②, ③ ... ⑪, ⑫.

Mode groupe    Lecture de tous les fichiers ATRAC3plus/ATRAC3 du groupe sélectionné.

---

### Remarques

- Nombre maximum de groupes : 255  
  Nombre maximum de fichiers : 999
- Les caractères A - Z, a - z, 0 - 9, et \_ peuvent être affichés sur ce lecteur CD.
- Pour les CD ATRAC, un « groupe » correspond à un « album » et un « fichier » correspond à une « plage ».

## Exemple de hiérarchie et ordre de lecture (CD MP3)

L'ordre de lecture des groupes et des fichiers est le suivant :

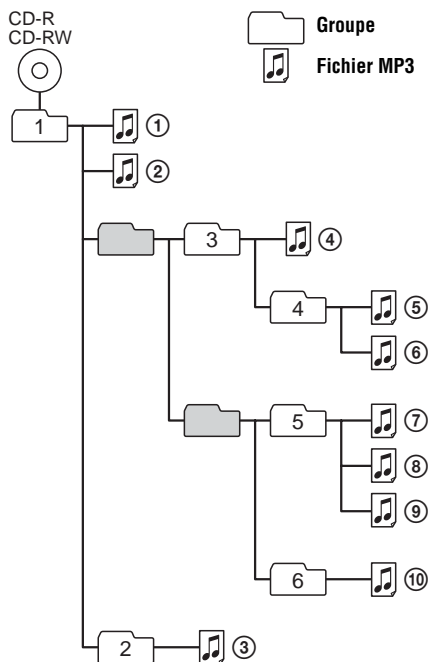

Mode fichiers	Lecture de tous les fichiers MP3 dans l'ordre ①, ②, ③...⑨, ⑩.
Mode groupe	Lecture de tous les fichiers MP3 du groupe sélectionné. (Exemple : si vous sélectionnez le groupe 3, le lecteur CD reproduit le fichier ④. Si vous sélectionnez le groupe 4, le lecteur CD reproduit les fichiers ⑤ et ⑥.)

### Remarques

- Les groupes qui ne comportent pas de fichier MP3 sont omis.
- Nombre maximum de groupes : 100  
Nombre maximum de fichiers : 400
- Niveaux de répertoire maximum : 8
- Les caractères A - Z, a - z, 0 - 9, et \_ peuvent être affichés sur ce lecteur CD.
- Pour les CD MP3, un « groupe » correspond à un « album » et un « fichier » correspond à une « plage ».

# Options de lecture

Différentes options de lecture sont accessibles avec les touches PLAY MODE (mode lecture/répétition), commande rotative•ENTER, ◀◀/▶▶ et ▶▶▶.

## Touche PLAY MODE

Si vous appuyez sur cette touche en cours de lecture, vous pouvez changer de mode de lecture.

Pendant la lecture, si vous appuyez sur cette touche et que vous la maintenez enfoncée jusqu'à ce que « ↶ » apparaisse, vous pouvez répéter la lecture des pages dans le mode de lecture sélectionné avec PLAY MODE.

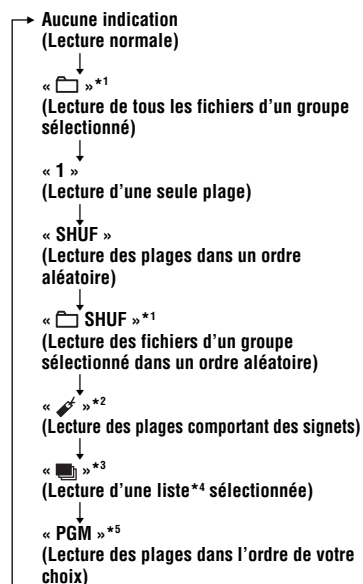

\*1 CD ATRAC/MP3 uniquement

\*2 Uniquement lorsque des signets ont été ajoutés aux plages/fichiers

\*3 CD MP3 uniquement

\*4 Listes de lecture (m3u) enregistrées au format MP3 uniquement.

\*5 Pendant la lecture l'indication « PGM » s'affiche uniquement lorsque certaines plages ou certains fichiers ont été mémorisés.

## Fenêtre d'affichage

Les informations textuelles du CD, les informations du fichier ATRAC3plus/ATRAC3/MP3, le temps de lecture, etc., sont affichés

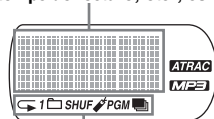

Mode de lecture

## Commande rotative et ENTER

### • Tournez la commande rotative.

Vous pouvez sélectionner les fichiers ou les groupes de votre choix.

### • Appuyez sur ENTER.

Vous pouvez commuter le mode de recherche de fichier/groupe et démarrer la lecture. Vous pouvez également saisir des plages sélectionnées pour une lecture PGM.

## Touches ◀◀/▶▶ et touche ▶▶▶

### • Appuyez sur ▶▶▶ ou ◀◀.

Vous pouvez sélectionner la liste de lecture de votre choix.

### • Appuyez sur ▶▶▶.

Vous pouvez ajouter des signets, démarrer la lecture des plages comportant des signets et lire la liste de lecture.

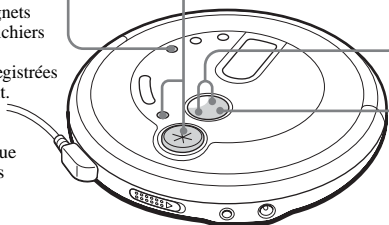



---

## Lecture des plages dans un ordre aléatoire

(Lecture aléatoire)

Pendant la lecture, appuyez plusieurs fois sur PLAY MODE jusqu'à ce que « SHUF » s'affiche.

Lors de la lecture de fichiers ATRAC3plus/ATRAC3/MP3

En mode aléatoire, le lecteur CD lit tous les fichiers d'un CD dans un ordre aléatoire.

---

## Lecture de tous les fichiers d'un groupe sélectionné dans un ordre aléatoire

(Lecture aléatoire d'un groupe) (CD ATRAC/MP3 uniquement)

Pendant la lecture, appuyez plusieurs fois sur PLAY MODE jusqu'à ce que «  SHUF » s'affiche.

Lors de la lecture de fichiers ATRAC3plus/ATRAC3/MP3

Le lecteur CD lit tous les fichiers d'un groupe sélectionné dans un ordre aléatoire.

## Lecture de vos plages préférées en ajoutant des signets (Lecture des plages comportant des signets)

Vous pouvez ajouter des signets sur un maximum de 99 plages par CD. Vous pouvez utiliser cette fonction pour un maximum de 10 CD.



### Lors de la lecture de fichiers ATRAC3plus/ATRAC3

Vous pouvez ajouter des signets sur un maximum de 999 plages par CD (maximum 5 CD).



### Lors de la lecture de fichiers MP3

Vous pouvez ajouter des signets sur un maximum de 400 plages par CD (maximum 10 CD).

## Pour ajouter des signets

- 1 Pendant la lecture d'une plage à laquelle vous souhaitez ajouter un signet, appuyez sur ►|| et maintenez cette touche enfoncée jusqu'à ce que «  (Signet) » clignote dans la fenêtre d'affichage.  
Lorsque le signet a été ajouté, le clignotement de «  » ralentit.
- 2 Répétez l'étape 1 pour ajouter des signets aux plages de votre choix.

## Pour écouter les plages comportant des signets

- 1 Appuyez plusieurs fois sur PLAY MODE jusqu'à ce que «  » clignote.
- 2 Appuyez sur ►||.  
«  » s'allume dans la fenêtre d'affichage et la lecture des plages comportant des signets démarre.

## Pour supprimer les signets

Pendant la lecture de la plage comportant un signet, appuyez sur ►|| et maintenez cette touche enfoncée jusqu'à ce que «  » disparaisse de la fenêtre d'affichage.

## Pour vérifier les plages comportant des signets

Pendant la lecture des plages comportant des signets, «  » clignote lentement dans la fenêtre d'affichage.

### Remarques

- Pendant la lecture des plages comportant des signets, les plages sont lues dans l'ordre numérique et non dans l'ordre d'insertion des signets.
- Si vous essayez d'ajouter des signets aux plages d'un 11<sup>ème</sup> CD (ou du 6<sup>ème</sup> CD si vous reproduisez des CD ATRAC), ceux du premier CD lu seront effacés.
- Si vous coupez toutes les sources d'alimentation, tous les signets enregistrés sont supprimés de la mémoire.
- Si vous continuez d'utiliser le lecteur CD avec les piles rechargeables sans les recharger même si « Lo batt » s'affiche, tous les signets mémorisés seront effacés.

## Lecture de vos listes de lecture préférées (lecture de la liste m3u) (CD MP3 uniquement)

Vous pouvez lire vos listes de lecture m3u préférées\*.

\* Une « liste de lecture m3u » est un fichier dans lequel l'ordre de lecture d'un fichier MP3 est codé. Pour utiliser la fonction de liste de lecture, enregistrez des fichiers MP3 sur un CD-R/RW à l'aide d'un logiciel de codage supportant le format m3u.

- 1** Pendant la lecture, appuyez plusieurs fois sur **PLAY MODE** jusqu'à ce que «  » s'affiche.



Liste de lecture

- 2** Appuyez sur **◀◀** ou **▶▶** pour sélectionner la liste de lecture de votre choix.



- 3** Appuyez sur **▶II**.



### Remarque

Vous pouvez uniquement reproduire les deux premières listes de lecture affichées sur l'écran de votre lecteur CD.

# Recherche rapide de vos plages/fichiers/groupes préférés à l'aide de la commande rotative

## Sélection de votre plage ou fichier préféré(e)

En cours de lecture, tournez la commande rotative pour sélectionner la plage ou le fichier de votre choix, puis appuyez sur ENTER. Le lecteur CD démarre la lecture.

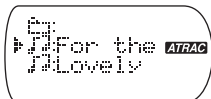



## Pour annuler la recherche de plage

Tournez la commande rotative jusqu'à ce que « CANCEL » apparaisse, puis appuyez sur ENTER.

## Pour annuler la recherche de fichier

- 1 Tournez la commande rotative jusqu'à ce que «  : » apparaisse, puis appuyez sur ENTER.
- 2 Tournez la commande rotative jusqu'à ce que « CANCEL » apparaisse, puis appuyez sur ENTER.

## Sélection de votre groupe préféré (CD ATRAC ou CD MP3 uniquement)

- 1 En cours de lecture, tournez la commande rotative jusqu'à ce que «  : » apparaisse, puis appuyez sur ENTER.  
«  : nom du groupe » apparaît, puis le lecteur CD passe en mode de recherche de groupe.
- 2 Tournez la commande rotative pour sélectionner le groupe de votre choix, puis appuyez sur ENTER.

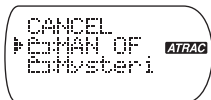

Vous pouvez sélectionner le fichier de votre choix en tournant la commande rotative.

## Conseil

Lorsque vous utilisez votre lecteur CD sur le courant domestique (adaptateur secteur), vous pouvez également sélectionner le groupe de votre choix à l'arrêt en tournant la commande rotative.

## Pour annuler la recherche de groupe

Tournez la commande rotative jusqu'à ce que « CANCEL » apparaisse, puis appuyez sur ENTER.

## Remarque

Vous pouvez afficher jusqu'à 400 noms de fichier ou 100 noms de groupe avec un CD ATRAC ou MP3. Si le nombre de fichiers ou de groupes dépasse ces chiffres, un numéro de fichier, par exemple « 401 » ou un numéro de groupe, par exemple « 101 » s'affiche à la place des noms.

# Lecture des plages dans l'ordre de votre choix

(lecture PGM)

Vous pouvez programmer le lecteur CD pour lire au maximum 64 plages (« fichiers » lors de la lecture d'un CD ATRAC/MP3) dans l'ordre de votre choix.

- 1 Le lecteur étant à l'arrêt, appuyez sur DISPLAY. Tandis que les indications sont affichées, appuyez plusieurs fois sur PLAY MODE jusqu'à ce que « PGM » apparaisse.

CD Audio



ATRAC/MP3 CD

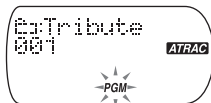

- 2 Tournez la commande rotative (ou appuyez sur ◀◀ ou ▶▶) pour sélectionner votre plage ou fichier préféré, puis appuyez sur ENTER. L'ordre de lecture augmente de un.

CD Audio

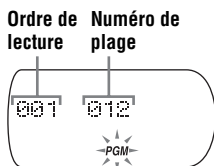

Ordre de lecture



ATRAC/MP3 CD\*

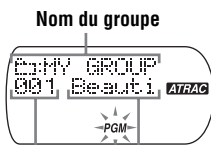

Ordre de lecture      Nom du fichier



Nom du groupe

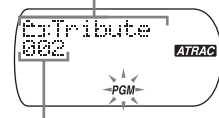

Ordre de lecture

\*Vous pouvez également sélectionner un autre groupe à l'aide de  + ou -.

- 3 Recommencez l'étape 2 pour sélectionner les plages ou les fichiers dans l'ordre de votre choix.

- 4 Appuyez sur ▶▶ ou maintenez ENTER enfoncée jusqu'à ce que la lecture démarre.

(Suite page suivante)

## **Pour vérifier le programme**

### **Pendant la programmation :**

Appuyez plusieurs fois sur ENTER avant l'étape 4.

### **A l'arrêt :**

Appuyez sur DISPLAY. Tandis que les indications sont affichées, appuyez plusieurs fois sur PLAY MODE jusqu'à ce que « PGM » clignote, puis appuyez sur ENTER.

Le numéro de plage s'affiche chaque fois que vous appuyez sur ENTER.

### **Remarques**

- Lorsque vous avez saisi la 64<sup>ième</sup> plage à l'étape 2, la première plage sélectionnée apparaît dans la fenêtre d'affichage.
- Si vous avez sélectionné plus de 64 plages, les premières plages sélectionnées sont supprimées.

### **Lors de la lecture de fichiers ATRAC3plus/ATRAC3/MP3**

En mode PGM, vous pouvez programmer maximum 64 fichiers, comme pour les plages de CD audio.

## Fonction G-PROTECTION

La fonction G-PROTECTION a été développée pour remédier aux pertes de son pendant votre jogging.

Lorsque vous réglez le commutateur G-PROTECTION de votre lecteur CD sur « 2 », la fonction G-PROTECTION sera améliorée par rapport à la position « 1 ».

Pour vous promener avec le lecteur CD et bénéficier du son haute qualité fourni par la fonction G-PROTECTION, réglez le commutateur G-PROTECTION sur « 1 ». Lorsque vous faites un sport plus intensif, nous vous recommandons de régler le commutateur sur « 2 ».

### Remarque

Des pertes de son peuvent survenir :

- si le lecteur CD est soumis à des chocs continus plus violents que la normale,
- si vous lisez un disque sale ou rayé,
- si vous utilisez des CD-R/RW de mauvaise qualité ou si l'appareil utilisé pour l'enregistrement ou le logiciel est défectueux.

## Vérification du temps restant sur le CD et du nombre de plages restantes (CD audio)

Chaque fois que vous appuyez sur DISPLAY, l'affichage change comme suit.

Lors de la lecture d'un CD audio contenant des informations textuelles, ces informations apparaissent également entre parenthèses.

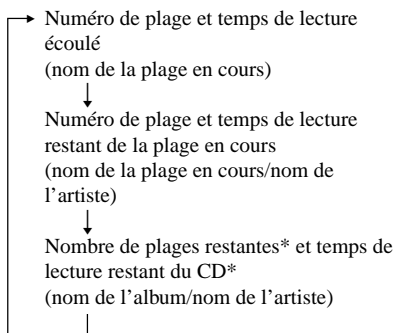

\* Ce nombre n'apparaît pas lors de la lecture d'une plage unique, d'une lecture aléatoire ou d'une lecture de plages comportant des signets.

## Vérification des informations d'un CD contenant des fichiers ATRAC3plus/ATRAC3/MP3

Vous pouvez vérifier les informations d'un CD contenant des fichiers ATRAC3plus/ATRAC3/MP3 à l'aide de la touche DISPLAY.

Vous pouvez également vérifier les tags ID3 des fichiers portant ces informations.

Chaque fois que vous appuyez sur DISPLAY, l'affichage change comme suit :

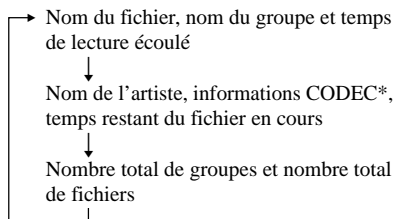

\*Débit variable et fréquences d'échantillonnage

### Remarques

- Si le groupe ne possède pas de nom, « ROOT » apparaît dans la fenêtre d'affichage.
- Si le fichier ne possède pas d'informations tag ID3, « - - - » apparaît dans la fenêtre d'affichage.

## Accentuation des graves (SOUND)

Vous pouvez accentuer les sons graves.

Appuyez sur SOUND pour sélectionner « BASS ■■ » ou « BASS ■■■. ».

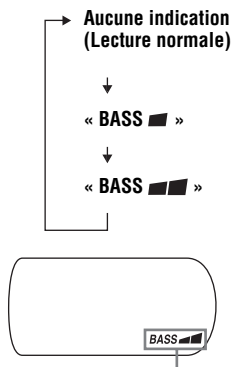

Le mode sonore sélectionné est affiché.

« BASS ■■■. » accentue les sons graves plus que « BASS ■■. ».

### Remarque

En cas de déformation du son lorsque vous utilisez la fonction SOUND, réduisez le volume.



---

## Protection de l'ouïe

### (AVLS)

La fonction AVLS (Automatic Volume Limiter System) baisse le volume maximal afin de protéger votre ouïe.

---

**Appuyez sur SOUND et maintenez cette touche enfoncée jusqu'à ce que « AVLS ON » apparaisse dans la fenêtre d'affichage.**



**Clignote lorsque le volume est augmenté et dépasse un certain niveau.**

---

### Pour désactiver la fonction AVLS

Appuyez sur SOUND et maintenez cette touche enfoncée jusqu'à ce que « AVLS OFF » apparaisse dans la fenêtre d'affichage.

#### Remarque

L'utilisation simultanée des fonctions SOUND et AVLS peut produire une distorsion du son. Dans ce cas, baissez le volume.

---

## Verrouillage des commandes (HOLD)

Vous pouvez verrouiller les commandes de votre lecteur de CD pour éviter toute activation accidentelle d'une touche.

---

---

**Faites glisser HOLD dans le sens de la flèche.**

L'indication « HOLD » clignote si vous appuyez sur une touche alors que la fonction HOLD est activée.

---

Vous pouvez utiliser la fonction HOLD à la fois avec le lecteur CD et avec la télécommande. Vous pouvez faire fonctionner votre lecteur CD à l'aide de la télécommande lorsque la fonction HOLD est désactivée sur cette dernière.

---

### Pour déverrouiller les commandes

Faites glisser HOLD dans le sens contraire de la flèche.

---

---

## Désactivation du bip sonore

Vous pouvez désactiver le bip sonore de confirmation qui retentit dans votre casque d'écoute/écouteurs lorsque vous actionnez le lecteur CD.

---

- 1 Retirez la source d'alimentation (adaptateur secteur, piles rechargeables ou piles sèches) du lecteur CD.**
  - 2 Raccordez la source d'alimentation en appuyant sur ■/CHARGE sur le lecteur CD ou sur ■ sur la télécommande pendant environ une seconde au moins.**
- 

### Pour activer le bip sonore

Retirez la source d'alimentation, puis branchez la source d'alimentation sans appuyer sur ■/CHARGE ou ■.

---

## ► Raccordement de votre lecteur CD

### Raccordement d'un système stéréo

Vous pouvez écouter des CD via une chaîne stéréo et enregistrer des CD sur une cassette. Pour plus de détails, reportez-vous au mode d'emploi qui accompagne l'appareil raccordé.

Veillez à mettre tous les appareils raccordés hors tension avant de procéder aux connexions.

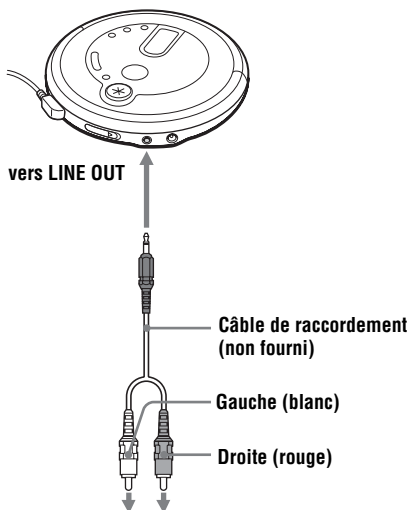

Systeme stéréo,  
enregistreur de  
cassette,  
enregistreur de  
radiocassette, etc.

### Remarques

- Avant de reproduire un CD, baissez le volume de l'appareil raccordé pour éviter d'endommager les haut-parleurs.
- Utilisez l'adaptateur secteur pour enregistrer. Si vous utilisez des piles rechargeables ou des piles sèches comme source d'alimentation, il se peut que les piles se vident complètement pendant l'enregistrement.
- Réglez le volume correctement sur l'appareil raccordé de façon à ce que le son ne comporte aucune distorsion.

### Si vous utilisez le câble de connexion

Si le son comporte des distorsions, raccordez l'appareil à la prise 

### A propos des fonctions G-PROTECTION et SOUND lors de l'utilisation du cordon de raccordement

- Pour enregistrer un son CD de haute qualité, réglez le commutateur G-PROTECTION sur « 1 ».
- La fonction SOUND fonctionne uniquement sur le son émis à partir de la prise  et ne fonctionne pas sur le son émis à partir de la prise LINE OUT.

## ► Raccordement d'une source d'alimentation

Vous pouvez utiliser les sources d'alimentation suivantes :

- Adaptateur secteur (voir « Lecture d'un CD audio ou de fichiers ATRAC3plus/ATRAC3/MP3 »)
- Piles rechargeables
- Piles alcalines LR6 (AA)

Pour connaître la durée de vie et le temps de charge des piles rechargeables, reportez-vous aux « Spécifications ».

## Pour utiliser les piles

Utilisez uniquement les piles suivantes pour votre lecteur CD :

### Piles rechargeables

Chargez les piles rechargeables avant de les utiliser pour la première fois.

- NH-7WMAA
- NH-WM2AA (NH-WMAA × 2)

### Piles sèches

- Piles alcalines LR6 (AA)

## Pour insérer les piles

- 1 Ouvrez le couvercle du compartiment à piles à l'intérieur de votre lecteur CD.

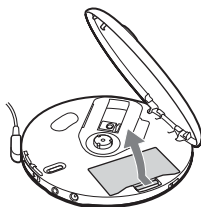

- 2 Introduisez deux piles en faisant correspondre le pôle ⊕ au schéma du compartiment à piles et refermez le couvercle du compartiment jusqu'à ce que vous entendiez un clic.

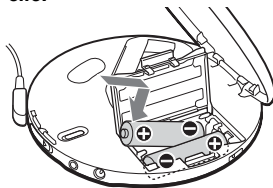

Insérez le côté ⊖ en premier (pour les deux piles).

## Pour recharger les piles rechargeables fournies

- 1 Raccordez l'adaptateur secteur sur la prise DC IN 4.5 V du lecteur CD et une prise secteur.
- 2 Appuyez sur ■/CHARGE pour démarrer la mise en charge.  
Le lecteur CD recharge les piles. Les différentes sections de l'indicateur s'allument tour à tour et « Charging » apparaît dans la fenêtre d'affichage. Lorsque les piles sont complètement chargées, l'indication « Charging » et l'indicateur disparaissent. Si vous appuyez sur ■/CHARGE après avoir terminé la recharge, l'indicateur clignote et l'indication « FULL » apparaît dans la fenêtre d'affichage.
- 3 Débranchez l'adaptateur secteur.

## Pour retirer les piles

Retirez les piles comme indiqué ci-dessous.

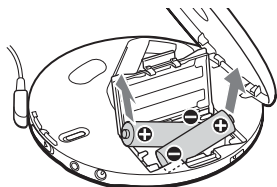

(Suite page suivante)

## Pour utiliser les piles

### Pour vérifier l'autonomie des piles

Vous pouvez la vérifier dans la fenêtre d'affichage.



Remplacez les piles lorsque «  » clignote.



Lo batt\*

\* Un bip retentit.

## Remarques

- Les sections de l'indicateur  indiquent la capacité résiduelle approximative des piles. Une section ne correspond pas toujours à un quart de la capacité des piles.
- Suivant les conditions d'utilisation, les sections de l'indicateur  peuvent augmenter ou diminuer.

## Quand remplacer des piles rechargeables ?

Si l'autonomie des piles est réduite d'environ la moitié, remplacez-les par des piles rechargeables neuves.

## Remarques sur les piles rechargeables

- Pour conserver l'autonomie initiale des piles pendant longtemps, rechargez uniquement les piles lorsqu'elles sont complètement vides.
- Si les piles sont neuves ou si elles n'ont pas été utilisées pendant une longue période, il se peut qu'elles ne soient pas entièrement chargées tant que vous n'aurez pas répété le processus de charge et de décharge plusieurs fois.
- Lorsque vous transportez les piles rechargeables, utilisez l'étui fourni pour éviter un dégagement de chaleur inattendu. Si les piles rechargeables entrent en contact avec des objets métalliques, de la chaleur ou des flammes risquent de se produire en raison d'un court-circuit.

## Remarques sur l'utilisation de piles sèches

- Veillez à débrancher l'adaptateur secteur.
- Lorsque les piles sont épuisées, remplacez-les par des neuves.

## Pour fixer le couvercle du compartiment à piles

Si le couvercle du compartiment à piles s'enlève accidentellement à la suite d'une chute, d'une pression excessive, etc., refixez-le comme illustré ci-dessous.

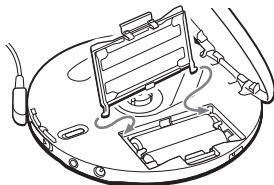

## Remarques sur la source d'alimentation

Si vous n'utilisez pas le lecteur CD pendant une durée prolongée, débranchez toutes ses sources d'alimentation.

### A propos de l'adaptateur secteur

- Utilisez uniquement l'adaptateur secteur fourni. Si aucun adaptateur n'est fourni avec votre lecteur de CD, utilisez l'adaptateur secteur AC-E45HG. N'utilisez aucun autre adaptateur secteur. Cela pourrait entraîner un problème de fonctionnement.

#### Polarité de la fiche



- Ne touchez pas l'adaptateur secteur avec les mains humides.
- Branchez l'adaptateur secteur sur une prise de courant facile d'accès. Si l'adaptateur secteur présente une anomalie, débranchez-le immédiatement de la prise de courant.

### A propos des piles rechargeables et des piles sèches

- Ne rechargez pas les piles sèches.
- Ne jetez pas les piles au feu.
- Ne transportez pas les piles avec des pièces de monnaie ou d'autres objets métalliques. Cela peut générer de la chaleur si les bornes positive et négative de la pile entrent en contact par accident avec un objet métallique.
- Ne mélangez pas de piles rechargeables avec des piles sèches.
- N'utilisez pas des piles neuves avec des anciennes.

- N'utilisez pas des types de piles différents ensemble.
- Si vous comptez ne pas utiliser les piles pendant un certain temps, retirez-les.
- En cas de fuite des piles, nettoyez tout résidu dans le compartiment à piles, puis remettez des piles neuves. Si vous avez des résidus sur le corps, lavez-vous soigneusement pour les éliminer.

## Précautions

### Sécurité

- Si des objets solides ou du liquide pénètrent dans le lecteur CD, débranchez-le et faites-le vérifier par un technicien qualifié avant de continuer à l'utiliser.
- Ne placez pas de corps étrangers dans la prise DC IN 4.5 V (entrée d'alimentation externe).

### A propos du lecteur CD

- Gardez la lentille du lecteur CD parfaitement propre et ne la touchez pas. Sinon, vous risquez d'endommager la lentille et le lecteur CD pourrait ne plus fonctionner correctement.
- Ne placez pas d'objets lourds sur le lecteur CD. Le lecteur CD et le CD risquent d'être endommagés.
- Ne laissez pas le lecteur CD à proximité de sources de chaleur ou à des endroits soumis aux rayons directs du soleil, à une poussière excessive ou à du sable, de l'humidité, de la pluie, des chocs mécaniques, sur une surface inégale ou dans une voiture dont les vitres sont fermées.
- Si le lecteur CD provoque des interférences dans la réception radio ou télévisée, mettez le lecteur CD hors tension ou éloignez-le de la radio ou du téléviseur.
- Les disques de formes spéciales (par exemple en forme de cœur, de carré ou d'étoile) ne sont pas utilisables sur ce lecteur de CD. En cas d'utilisation, cela peut endommager votre lecteur de CD. N'utilisez pas ce genre de disques.

### Manipulation des CD

- Pour qu'un CD reste propre, manipulez-le par les bords. Ne touchez pas sa surface.
- Ne collez pas de papier ou d'étiquette sur la surface du disque.



Non

- N'exposez pas le CD au rayonnement direct du soleil ou à des sources de chaleur telles que des conduits d'air chaud. Ne laissez pas le CD dans une voiture stationnée en plein soleil.

### A propos du casque d'écoute/ des écouteurs

#### Sécurité routière

N'utilisez pas de casque d'écoute/ d'écouteurs lorsque vous roulez en voiture, à vélo ou lorsque vous utilisez tout autre véhicule motorisé. Cela peut représenter un risque pour le trafic et c'est illégal dans certains pays. Utiliser le casque d'écoute à volume élevé lorsque vous marchez, et tout particulièrement sur les passages pour piétons, constitue également un danger potentiel. Soyez extrêmement prudent ou interrompez provisoirement l'écoute du lecteur CD dans des situations potentiellement dangereuses.

#### Protection de l'ouïe

Évitez d'utiliser le casque d'écoute/les écouteurs à volume élevé. Les spécialistes de l'ouïe déconseillent une écoute prolongée à volume élevé. En cas de sifflement dans les oreilles, réduisez le volume ou interrompez l'écoute.

#### Respect d'autrui

Utilisez le lecteur CD à un volume modéré. Vous pourrez non seulement entendre les bruits extérieurs, mais vous ferez également preuve de respect à l'égard des autres.



## Entretien

### Nettoyage du boîtier

Utilisez un chiffon doux légèrement humecté d'eau ou dans une solution détergente douce. N'utilisez pas d'alcool, d'essence ou de diluant.

## Dépannage

Si les problèmes persistent après vérification de la liste ci-dessous, consultez votre distributeur Sony le plus proche.



Symptôme	Cause et/ou remèdes
<b>Le volume n'augmente pas même lorsque vous appuyez plusieurs fois sur la touche VOL +.</b>	<ul style="list-style-type: none"><li>→ Si l'indication « AVLS » clignote dans la fenêtre d'affichage, appuyez sur SOUND et maintenez cette touche enfoncée jusqu'à ce que l'indication « AVLS OFF » s'affiche. (page 25)</li><li>→ Le casque d'écoute/les écouteurs sont raccordés à la prise LINE OUT. Raccordez-les à la prise  (casque d'écoute). (page 11)</li></ul>
<b>Il est impossible de régler le volume.</b>	<ul style="list-style-type: none"><li>→ Le casque d'écoute/les écouteurs sont raccordés à la prise LINE OUT. Branchez-les à la prise  (casque d'écoute). (page 11)</li></ul>
<b>Il n'y a pas de son ou vous entendez des parasites.</b>	<ul style="list-style-type: none"><li>→ Branchez les fiches fermement. (page 11)</li><li>→ Les fiches sont encrassées. Nettoyez périodiquement les fiches au moyen d'un chiffon sec et doux.</li></ul>
<b>Il est impossible de lire certains fichiers.</b>	<ul style="list-style-type: none"><li>→ Vous avez essayé de lire des fichiers enregistrés dans un format incompatible avec ce lecteur CD. (page 6)</li></ul>
<b>Le temps de lecture est trop court lorsque l'appareil est alimenté par des piles sèches.</b>	<ul style="list-style-type: none"><li>→ Vérifiez si vous utilisez bien des piles alcalines et non pas des piles au manganèse. (page 27)</li><li>→ Remplacez les piles par des piles alcalines neuves LR6 (AA). (page 27)</li></ul>
<b>Le temps de lecture est trop court lorsque l'appareil est alimenté par des piles rechargeables.</b>	<ul style="list-style-type: none"><li>→ Chargez et déchargez les piles rechargeables à plusieurs reprises. (page 27)</li></ul>
<b>« Lo batt » apparaît sur l'écran d'affichage. Le CD n'est pas reproduit.</b>	<ul style="list-style-type: none"><li>→ Les piles rechargeables sont complètement déchargées. Rechargez-les. (page 27)</li><li>→ Remplacez les piles par des piles alcalines neuves LR6 (AA). (page 27)</li></ul>
<b>« HI dc In » apparaît sur l'écran d'affichage.</b>	<ul style="list-style-type: none"><li>→ Utilisez uniquement un adaptateur secteur ou un câble de batterie de voiture repris dans « Accessoires en option ». (page 35)</li><li>→ Débranchez toutes les sources d'alimentation, puis introduisez les piles ou branchez de nouveau l'adaptateur secteur. (pages 11, 27)</li></ul>

(Suite page suivante)

## Dépannage

Symptôme	Cause et/ou remèdes
<b>Le CD n'est pas reproduit ou « No disc » apparaît sur l'écran d'affichage lorsqu'un CD est placé dans le lecteur CD.</b>	<ul style="list-style-type: none"><li>→ Les touches sont verrouillées. Faites glisser le commutateur HOLD dans l'autre sens. (page 25)</li><li>→ Le CD est encrassé ou défectueux.</li><li>→ Vérifiez que le CD est introduit avec l'étiquette vers le haut. (page 11)</li><li>→ De l'humidité s'est condensée. Laissez le lecteur CD pendant quelques heures jusqu'à ce que l'humidité se soit évaporée.</li><li>→ Fermez correctement le couvercle du compartiment à piles. (page 27)</li><li>→ Assurez-vous que les piles sont introduites correctement. (page 27)</li><li>→ Branchez correctement l'adaptateur secteur dans une prise de courant. (page 11)</li><li>→ Après avoir raccordé l'adaptateur secteur, attendez au moins une seconde avant d'appuyer sur la touche ►  .</li><li>→ Le CD-R/RW inséré est un disque vierge.</li><li>→ Il y a un problème avec la qualité du CD-R/RW, l'appareil d'enregistrement ou le logiciel d'application.</li><li>→ Des fichiers en deux ou plusieurs formats ont été enregistrés sur le même CD-R/RW. (page 7)</li></ul>
<b>« HOLD » clignote dans la fenêtre d'affichage lorsque vous appuyez sur une touche et la lecture du CD ne démarre pas.</b>	<ul style="list-style-type: none"><li>→ Les touches sont verrouillées. Faites glisser le commutateur HOLD dans l'autre sens. (page 25)</li></ul>
<b>Impossible d'ajuster le volume au moyen des touches VOL +/- du lecteur CD.</b>	<ul style="list-style-type: none"><li>→ Le lecteur CD est raccordé à un appareil audio. Ajustez le volume à l'aide de la commande de volume de l'appareil raccordé. (page 26)</li></ul>
<b>Le lecteur CD ne démarre pas la mise en charge.</b>	<ul style="list-style-type: none"><li>→ Lorsque le lecteur CD est arrêté, appuyez sur ■/CHARGE. (page 27)</li><li>→ Vous avez appuyé sur la touche ■ de la télécommande. Appuyez sur ■/CHARGE sur le lecteur CD. (page 27)</li></ul>
<b>La lecture commence à partir du point où vous vous étiez arrêté (fonction de reprise).</b>	<ul style="list-style-type: none"><li>→ La fonction de reprise de la lecture est activée. Pour démarrer la lecture à partir de la première plage, appuyez sur ►   à l'arrêt, jusqu'à ce que la lecture de la première plage commence ou ouvrez le couvercle du lecteur CD. Vous pouvez également couper toutes les sources d'alimentation, puis réinsérer les piles ou raccorder de nouveau l'adaptateur secteur. (pages 11, 12, 27)</li></ul>
<b>Un bruit de frottement provient du CD.</b>	<ul style="list-style-type: none"><li>→ Refermez solidement le couvercle du compartiment à piles. (page 27)</li></ul>



<b>Symptôme</b>	<b>Cause et/ou remèdes</b>
<b>Pendant la lecture d'un CD ATRAC ou MP3, le CD ne tourne pas mais vous pouvez entendre le son normalement.</b>	→ Afin de réduire sa consommation d'énergie, le lecteur CD interrompt la rotation des CD ATRAC ou MP3 pendant la lecture. Il ne s'agit pas d'un dysfonctionnement.
<b>L'indication « NO FILE » s'affiche lorsque vous appuyez sur ►II ou lorsque vous fermez le couvercle du lecteur CD.</b>	→ Le disque ne contient aucun fichier ATRAC3plus/ATRAC3/MP3. → Le disque utilisé est un CD-RW duquel les données ont été effacées. → Le disque est souillé.
<b>Lorsque vous refermez le couvercle du lecteur CD, le CD se met à tourner.</b>	→ Le lecteur est en train de lire les informations contenues sur le CD. Il ne s'agit pas d'un problème de fonctionnement.
<b>Impossible de faire fonctionner correctement le lecteur CD à l'aide de la télécommande.</b>	→ Les touches du lecteur CD sont restées enfoncées par erreur.
<b>L'afficheur LCD devient difficile à voir ou ralentit.</b>	→ Vous utilisez votre lecteur CD à une température trop élevée (supérieure à 40° C/104° F) ou trop basse (inférieure à 0° C/ 32° F). A température ambiante, l'afficheur reprend son état de fonctionnement normal.
<b>«  » clignote rapidement dans la fenêtre d'affichage et il est impossible de trouver le début ou le passage spécifique de la plage.</b>	→ Le lecteur CD est passé en mode de lecture des plages avec signets. Appuyez plusieurs fois sur PLAY MODE jusqu'à ce que «  » disparaisse de la fenêtre d'affichage.

# Spécifications

## Système

Système audio numérique de disque compact

## Propriétés de la diode laser

Matière : GaAlAs

Longueur d'onde :  $\lambda = 780 \text{ nm}$

Durée d'émission : continue

Sortie laser : inférieure à  $44,6 \mu\text{W}$

(Cette sortie est la valeur mesurée à une distance de 200 mm de la surface de la lentille de l'objectif du bloc de saisie optique avec 7 mm d'ouverture.)

## Conversion N-A

Commande d'axe temporel 1 bit quartz

## Réponse en fréquence

20 - 20 000 Hz  $\pm 1$  dB (mesuré par JEITA CP-307)

## Sortie (à 4,5 V de niveau d'entrée)

Sortie de ligne (miniprise stéréo)

Niveau de sortie de 0,7 V RMS à 47 k $\Omega$

Impédance de charge recommandée supérieure à 10 k $\Omega$

Casque d'écoute (miniprise stéréo)

Env. 5 mW + Env. 5 mW à 16  $\Omega$

(Env. 1,5 mW + Env. 1,5 mW à 16  $\Omega$ )\*

\*Pour les clients en Europe

## Alimentation

Pour connaître le code de zone du modèle que vous avez acheté, vérifiez la partie supérieure gauche du code à barres sur l'emballage.

- Deux piles rechargeables NH-7WMAA Sony : 1,2 V CC  $\times$  2
- Piles rechargeables NH-WM2AA Sony : 1,2 V CC  $\times$  2
- Deux piles LR6 (AA) : 1,5 V CC  $\times$  2
- Adaptateur secteur (prise DC IN 4,5 V) :  
Modèles U, U2, CA, CA2, E92, MX2, TW2 et CA2/C : 120 V, 60 Hz  
Modèles CED, CED/4, CE7, CE7/C, EE, EE1, E, E13 et E13/2 : 220 - 230 V, 50/60 Hz  
Modèle CEK : 230 V, 50 Hz  
Modèle AU2 : 240 V, 50 Hz  
Modèles EU8, EU8/C, JE.W, E18, KR4 et EE8 : 100 - 240 V, 50/60 Hz  
Modèle HK4 : 230 V, 50 Hz  
Modèle CNA : 220 V, 50 Hz

## Autonomie des piles\*1 (environ en heures)

(Lorsque vous utilisez le lecteur CD sur une surface plane et stable.)

Le temps de lecture varie en fonction de la façon dont le lecteur CD est utilisé.

## Lors de l'utilisation de deux piles rechargeables Sony NH-WMAA (chargées pendant environ deux heures\*2)

	Fonction G-PROTECTION	
	« 1 »	« 2 »
CD audio	19	17
Fichiers ATRAC3plus*3	30	30
Fichiers MP3*4	27	27

## Lors de l'utilisation de deux piles alcalines LR6 (SG) Sony (fabriquées au Japon)

	Fonction G-PROTECTION	
	« 1 »	« 2 »
CD audio	55	50
Fichiers ATRAC3plus*3	95	95
Fichiers MP3*4	85	85

\*1 Valeur mesurée par le standard JEITA (Japan Electronics and Information Technology Industries Association)

\*2 Le temps de charge varie en fonction du mode d'utilisation des piles rechargeables.

\*3 Lors d'un enregistrement à 48 kbps ou 64 kbps

\*4 Lors d'un enregistrement à 128 kbps

## Température d'utilisation

5°C - 35°C (41°F - 95°F)

## Dimensions (l/h/p) (à l'exception des pièces et commandes saillantes)

Env. 136,0  $\times$  28,7  $\times$  136,0 mm  
(5  $\frac{3}{8}$   $\times$  1  $\frac{3}{16}$   $\times$  5  $\frac{3}{8}$  pouces)

## Masse (accessoires non compris)

Env. 199 g (7,1 onces)

Brevets américains et internationaux sous licence de Dolby Laboratories.

La conception et les spécifications sont sujettes à modification sans préavis.

## Accessoires en option

Adaptateur secteur	AC-E45HG
Système de haut-parleurs actifs	SRS-Z1
Câble de batterie de voiture	DCC-E345
Câble de batterie de voiture avec pack de connexion de voiture	DCC-E34CP
Pack de connexion de voiture	CPA-9C
Pile rechargeable	NH-WM2AA
Écouteurs (à l'exception des clients en France)	MDR-E931LP MDR-EX71SL MDR-Q55SL

### Pour les utilisateurs en France

En cas de remplacement du casque/écouteurs, référez-vous au modèle de casques/écouteurs adaptés à votre appareil et indiqué ci-dessous.

MDR-E808LP

Il se peut que votre distributeur ne dispose pas de certains accessoires mentionnés ci-dessus. Adressez-vous à votre distributeur pour plus d'informations sur les accessoires disponibles dans votre pays.

## WAARSCHUWING

Stel het apparaat niet bloot aan regen of vocht om gevaar voor brand of een elektrische schok te voorkomen.

Installeer het apparaat niet in een krappe, omsloten ruimte zoals een boekenrek of een inbouwkast.

Om oververhitting en brandgevaar te vermijden, mag u de ventilatieopeningen van het apparaat niet afdekken met kranten, een tafelkleed, gordijnen e.d. Plaats nooit een brandende kaars bovenop het apparaat.

Om gevaar voor brand of een elektrische schok te voorkomen, mag u nooit een met vloeistof gevuld voorwerp, zoals een vaas, een glas of beker op het apparaat zetten.

### Voor de Klanten in Nederland



Gooi de batterij niet weg maar lever deze in als klein chemisch afval (KCA).

In sommige landen gelden wettelijke voorschriften met betrekking tot de afvoer van de batterij waarmee dit toestel wordt gevoed. Raadpleeg hiervoor de lokale instanties.

### OPGELET

- ONZICHTBARE LASERSTRALING  
INDIEN GEOPEND
- NIET IN DE STRAAL KIJKEN OF  
RECHTSTREEKS BEKIJKEN MET  
OPTISCHE INSTRUMENTEN

De geldigheid van het CE-keurmerk is beperkt tot de landen waar dit keurmerk wettelijk moet worden nageleefd, hoofdzakelijk in EER (Europese Economische Ruimte).

ATRAC3plus en ATRAC3 zijn handelsmerken van Sony Corporation.

# Inhoudsopgave

## **Veel plezier met de ATRAC CD Walkman!**

Maak uw eigen ATRAC CD's! .....	4
Muziekbronnen die op deze CD-speler kunnen worden afgespeeld .....	6
ATRAC3plus en ATRAC3 .....	6
MP3-bestanden .....	6
Het verschil tussen ATRAC3plus/ATRAC3 en MP3 .....	8

## **Aan de slag**

Bedieningselementen .....	9
De bijgeleverde accessoires controleren ....	10

## **Een audio-CD of ATRAC3plus-/ATRAC3-/MP3-bestanden afspelen**

1. De CD-speler aansluiten. ....	11
2. Een CD plaatsen. ....	11
3. Een CD afspelen. ....	11

## **Afspelmogelijkheden**

Tracks in willekeurige volgorde afspelen (Shuffle play) .....	17
Alle bestanden in een geselecteerde groep in willekeurige volgorde afspelen (Group shuffle play) (alleen ATRAC-/MP3-CD) .....	17
Uw favoriete tracks afspelen door bladwijzers toe te voegen (Bookmark track play) .....	18
Uw favoriete afspeellijsten afspelen (m3u-afspeellijst afspelen) (Alleen MP3-CD) .....	19
Snel zoeken naar uw favoriete tracks/ bestanden/groepen met de instelknop ...	20

Tracks in een bepaalde volgorde afspelen (PGM play) .....	21
---	----

## **Functies**

G-PROTECTION functie .....	23
Resterende speelduur op de CD en de resterende tracks controleren (audio-CD) .....	23
Informatie op een CD met ATRAC3plus-/ATRAC3-/MP3-bestanden controleren .....	24
Lage tonen versterken (SOUND) .....	24
Uw gehoor beschermen (AVLS) .....	25
Bedieningselementen vergrendelen (HOLD) .....	25
De pieptoon uitschakelen .....	25

## **De CD-speler aansluiten**

Aansluiting op een stereo-installatie .....	26
---	----

## **Aansluiting op een spanningsbron**

De batterijen gebruiken .....	27
Opmerkingen betreffende spanningsbronnen .....	29

## **Aanvullende informatie**

Voorzorgsmaatregelen .....	30
Onderhoud .....	30
Verhelpen van storingen .....	31
Technische gegevens .....	34
Optionele accessoires .....	35

NL

# Veel plezier met de ATRAC CD Walkman!

Dank u voor uw aankoop van de D-NE715. Deze CD Walkman wordt een "ATRAC CD Walkman" genoemd, omdat u er "ATRAC CD's" op kunt afspelen.

## Maak uw eigen ATRAC CD's!

U kunt uw eigen ATRAC CD maken.

De procedure is eenvoudig. U hoeft alleen stap 1, 2 en 3 uit te voeren.

### Stap 1 Installeren

Installeer de bijgeleverde "SonicStage Simple Burner" software.



### Stap 2 Branden

Maak een kopie van de disc en brand deze op een CD-R/RW met de computer.

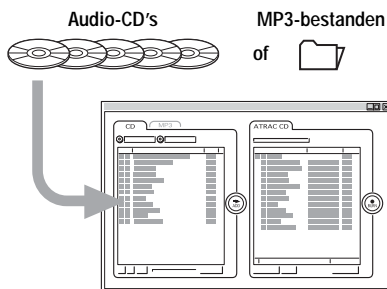

De audiogegevens worden omgezet naar de ATRAC3plus-/ATRAC3-indeling door de SonicStage Simple Burner.

### De SonicStage Simple Burner gebruiken

Raadpleeg de bijgeleverde brochure "SonicStage Simple Burner".

## Wat is een ATRAC CD?

Een ATRAC CD is een CD-R/RW waarop audiogegevens zijn opgenomen die met de ATRAC3plus-/ATRAC3-indeling zijn gecomprimeerd. Er kunnen ongeveer 30 audio-CD's op een CD-R/RW worden opgenomen.\* U kunt ook MP3-bestanden opnemen door de bestanden te converteren naar de ATRAC3plus-/ATRAC3-indeling.

\* Als de totale speelduur van één CD (album) is geschat op 60 minuten en u opneemt op een 700 MB CD-R/RW met 48 kbps in ATRAC3plus-indeling.

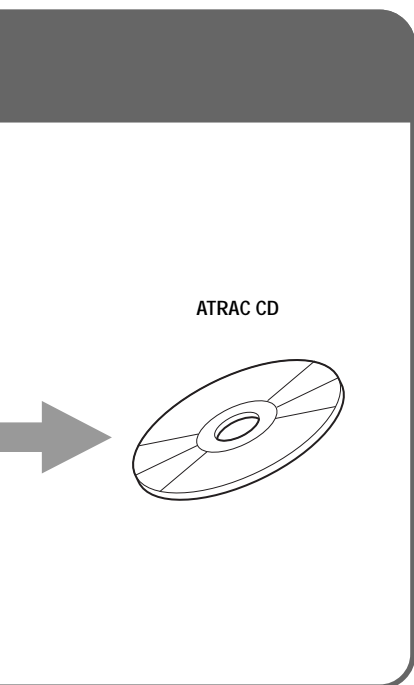

## Stap 3 Beluisteren

**Op de ATRAC CD Walkman kunt u uw eigen ATRAC CD's beluisteren.**



**U kunt ook audio-CD's beluisteren op de CD Walkman.**

## Wat is de ATRAC3plus-/ATRAC3-indeling?

Zie pagina 6-8 van deze gebruiksaanwijzing.

---

## Muziekbronnen die op deze CD-speler kunnen worden afgespeeld

U kunt de volgende 3 muziekbronnen op deze CD-speler afspelen:

- Audio-CD's
- Bestanden met de ATRAC3plus-/ATRAC3-indeling
- MP3-bestanden

### Bruikbare discindelingen

U kunt alleen discs met ISO 9660 Level 1/2 en Joliet-extensie gebruiken.

---

## ATRAC3plus en ATRAC3

"ATRAC3plus", dat staat voor "Adaptive Transform Acoustic Coding3plus", is een audiocompressietechnologie die uit de ATRAC3-indeling is ontwikkeld. Met ATRAC3plus kunt u muziekgegevens comprimeren tot 1/20 van de oorspronkelijke grootte en de hoge geluidskwaliteit behouden. De beschikbare bitsnelheden voor overdracht zijn 64 kbps en 48 kbps.

"ATRAC3", dat staat voor "Adaptive Transform Acoustic Coding3", is een audiocompressietechnologie voor hoge geluidskwaliteit en hoge compressiesnelheden. Met de ATRAC3-indeling kunt u muziekgegevens comprimeren tot 1/10 van de oorspronkelijke grootte waardoor het mediavolume wordt verminderd. De beschikbare bitsnelheden voor overdracht zijn 132 kbps, 105 kbps en 66 kbps.

### Het aantal groepen en bestanden dat kan worden gebruikt

- Maximaal aantal groepen: 255
- Maximaal aantal bestanden: 999

Raadpleeg de bijgeleverde brochure "SonicStage Simple Burner" voor meer informatie.

### Opmerking over het opslaan van bestanden op de media

U moet bestanden niet met andere indelingen of in onnodige groepen opslaan op een disc met ATRAC3plus-/ATRAC3-bestanden.

---

## MP3-bestanden

MP3, dat staat voor MPEG-1 Audio Layer3, is een norm voor het comprimeren van audiobestanden die wordt ondersteund door de Motion Picture Experts Group, een ISO-werkgroep (International Organization for Standardization). Met deze norm kunt u audiobestanden comprimeren tot ongeveer 1/10 van de gegevensgrootte van een gewone compact disc. Het algoritme voor MP3-codering is openbaar en er zijn verschillende coderings- en decoderingsprogramma's die voldoen aan deze norm, waaronder software die gratis beschikbaar is. De MP3-norm wordt daarom veel gebruikt in de computerwereld.



De belangrijkste specificaties voor beschikbare discindelingen zijn:

- Maximumaantal directoryniveaus: 8
- Tekens die kunnen worden gebruikt voor een bestands- of mapnaam: A-Z, a - z, 0-9, \_ (onderstrepingstekens)

### Opmerkingen

- Als u bestanden een naam geeft, moet u de bestandsextensie "mp3" toevoegen aan de bestandsnaam.
- Als u de extensie "mp3" toevoegt aan een ander bestand dan een MP3-bestand, wordt het bestand niet goed herkend door de speler.
- De bestandsnaam komt niet overeen met ID3 tag.

Het maximaal aantal groepen en bestanden

- Maximumaantal groepen: 100
- Maximumaantal bestanden: 400

Instellingen voor het comprimeren en de schrijfssoftware

- Deze CD-speler ondersteunt MP3-bestanden met de volgende specificaties: bitsnelheid voor overdracht: 16-320 kbps en bemonsteringsfrequenties: 32/44,1/48 kHz. VBR (variabele bitsnelheid) wordt ook ondersteund.  
Als u een bron wilt comprimeren voor een MP3-bestand, kunt u het beste de bitsnelheid voor overdracht van de compressiesoftware instellen op "44,1 kHz", "128 kbps" en "Constant Bit Rate".
- Als u het medium volledig wilt vullen met opnamen, moet u instellen op "halting of writing".
- Als u in een keer een volledig medium zonder opnamen wilt vullen met opnamen, selecteert u de optie "Disc at Once".

### Opmerkingen over het opslaan van bestanden op de media

- U moet bestanden niet met andere indelingen of in onnodige mappen opslaan op een disc met MP3-bestanden.
- Als u een disc plaatst, worden alle gegevens in de mappen en bestanden op de disc gelezen. Als er veel mappen op de disc staan, kan het lang duren voordat het afspelen begint of het volgende bestand wordt afgespeeld.

---

# Het verschil tussen ATRAC3plus/ATRAC3 en MP3

## Groepen en mappen

De ATRAC3plus-/ATRAC3-indeling heeft een zeer eenvoudige structuur. Deze bestaat uit "bestanden" en "groepen". Een "bestand" is vergelijkbaar met een "track" van een audio-CD. Een "groep" is een verzameling bestanden en is vergelijkbaar met een "album". Een "groep" heeft geen directorystructuur (er kan geen nieuwe groep worden gemaakt in een bestaande groep). Deze CD-speler is ontworpen om een map met MP3-bestanden te herkennen als "groep" zodat CD-R's/RW's die zijn opgenomen met de ATRAC3plus-/ATRAC3-indeling en die zijn opgenomen met de MP3-indeling met dezelfde bewerking kunnen worden afgespeeld.

## De tracknaam, enzovoort weergeven

Als u een CD met ATRAC3plus-/ATRAC3-bestanden of MP3-bestanden afspeelt op deze CD-speler, worden de track-, artiesten- en albumnamen weergegeven. Deze CD-speler voldoet aan versie 1.1/2.2/2.3 van de indeling ID3 tag\*.

\* ID3 tag is een indeling voor het toevoegen van bepaalde informatie (track-, album-, artiestennaam, enzovoort) aan MP3-bestanden.

### **Opmerkingen**

- Met deze CD-speler kunt u geen muziekgegevens opnemen op opneembare media, zoals CD-R's/RW's.
- CD-R's/RW's die zijn opgenomen in de ATRAC3plus-/ATRAC3-indeling, kunnen niet worden afgespeeld op de computer.
- De afspeelmogelijkheden kunnen verschillen, afhankelijk van de kwaliteit van de disc en de staat van het opname-apparaat.

## Bedieningselementen

Raadpleeg de pagina's tussen haakjes voor meer informatie.

### CD-speler (voorkant)

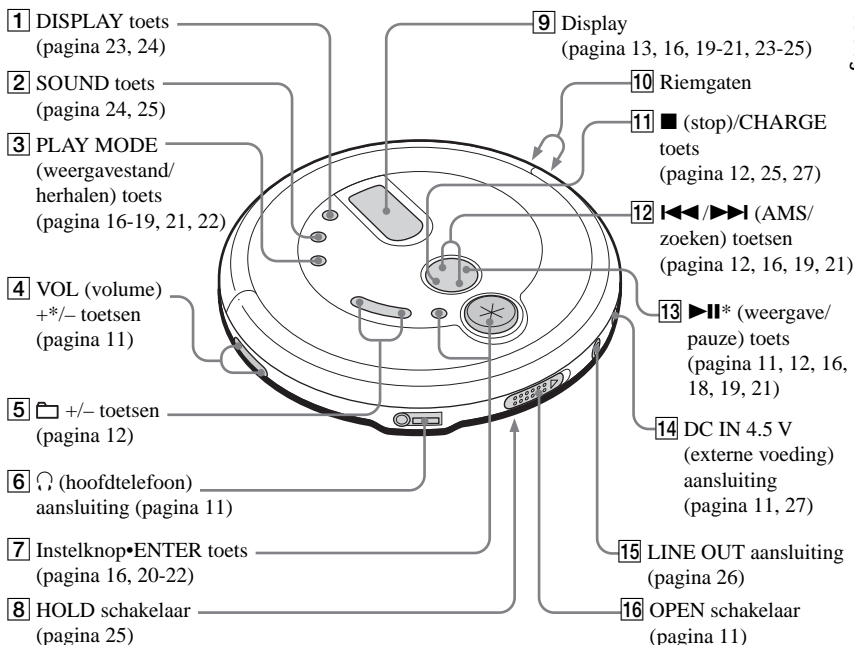

\*De toets heeft een voelstip.

### CD-speler (binnenkant)

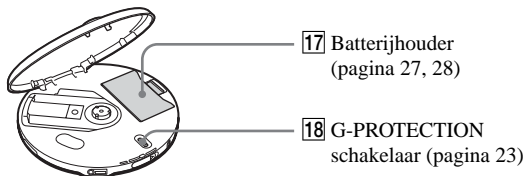

(Wordt vervolgd)

## Afstandsbediening

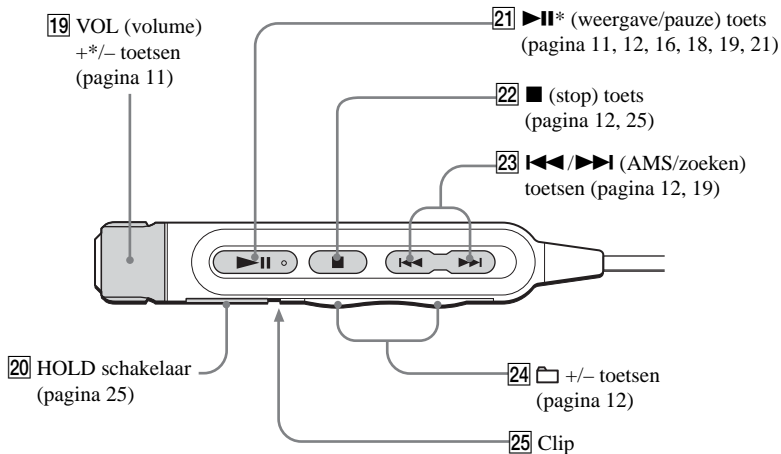

---

## De bijgeleverde accessoires controleren

Netspanningsadapter (1)

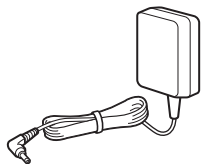

Hoofdtelefoon/oortelefoon (1)

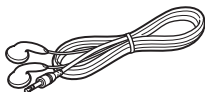

Afstandsbediening (1)

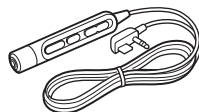

Oplaadbare batterijen (2)

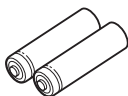

Draagtas voor batterijen (1)



CD-ROM (SonicStage Simple Burner) (1)

Gebruikershandleiding voor SonicStage Simple Burner (1)

# Een audio-CD of ATRAC3plus-/ATRAC3-/MP3-bestanden afspelen

## 1. De CD-speler aansluiten.

- 1 Sluit de netspanningsadapter aan.
- 2 Sluit de hoofdtelefoon/oortelefoon aan.

U kunt ook oplaadbare of droge batterijen gebruiken (zie pagina 27).

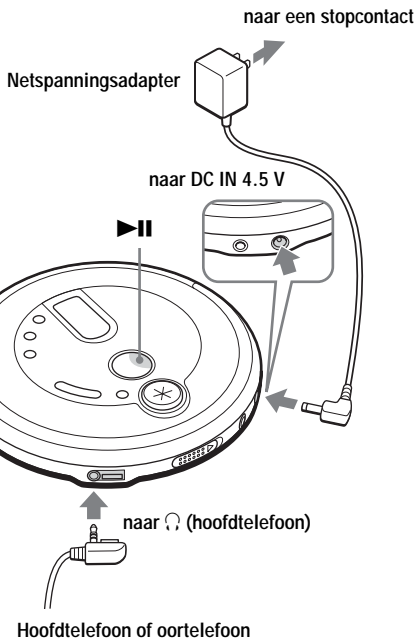

## 2. Een CD plaatsen.

- 1 Verschuif OPEN om het deksel te openen.

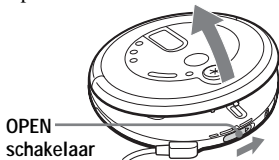

- 2 Plaats de CD in de houder en sluit het deksel.

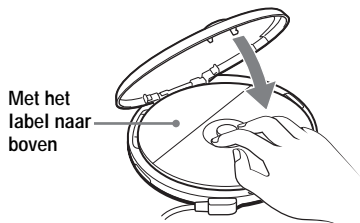

## 3. Een CD afspelen.

Druk op ▶||.

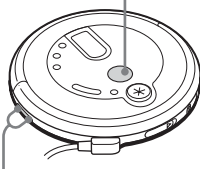

Regel het volume door op VOL + of - te drukken.

(Wordt vervolgd)

## Basisbediening

Actie	Handeling
Afspelen (vanaf het punt waar u bent gestopt)	Druk op ►►. Het afspelen begint vanaf het punt waar u bent gestopt.
Afspelen (vanaf de eerste track)	Als de CD-speler is gestopt, houdt u ►► ingedrukt totdat het afspelen van de eerste track begint.
Pauzeren/het afspelen hervatten na het pauzeren	Druk op ►►.
Stoppen	Druk op ■.*2
Het begin van de huidige track zoeken (AMS*1)	Druk één keer snel op ◀◀.*2
Het begin van de vorige tracks zoeken (AMS)	Druk herhaaldelijk op ◀◀.*2, *3
Het begin van de volgende track zoeken (AMS)	Druk één keer snel op ►►.*2, *3
Het begin van de volgende tracks zoeken (AMS)	Druk herhaaldelijk op ►►.*2, *3
Snel achteruit gaan	Houd ◀◀ ingedrukt.*2
Snel vooruit gaan	Houd ►► ingedrukt.*2
Naar volgende groepen gaan*4	Druk herhaaldelijk op ◻ +.
Naar vorige groepen gaan*4	Druk herhaaldelijk op ◻ -.

\*1 Automatic Music Sensor

\*2 Deze bewerkingen kunnen worden uitgevoerd tijdens het afspelen en het pauzeren.

\*3 U kunt naar de eerste track gaan nadat u de laatste track hebt afgespeeld door op ►► te drukken. Op dezelfde manier kunt u vanaf de eerste track naar de laatste track gaan door op ◀◀ te drukken.

\*4 Alleen bij het afspelen van een ATRAC-/MP3-CD

## De CD verwijderen

Verwijder de CD terwijl u op de draaipen in het midden van de houder drukt.

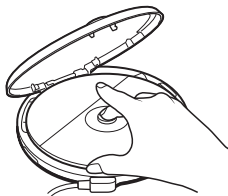

## Betreffende CD-R's/RW's

Deze CD-speler kan CD-R's/RW's opgenomen in CD-DA formaat\* afspelen, maar de weergavecapaciteit varieert afhankelijk van de kwaliteit van de disc en de toestand van de opname-apparaatuur.

\* CD-DA is de afkorting voor Compact Disc Digital Audio. Dit is een opnamenorm voor Audio CD's.

## Muziekdiscs die zijn gecodeerd met copyright-beveiligingstechnologieën

Dit product is ontworpen voor het afspelen van discs die voldoen aan de CD-norm (Compact Disc). Onlangs hebben platenmaatschappijen muziekdiscs op de markt gebracht die zijn gecodeerd met copyright-beveiligingstechnologieën. Houd er rekening mee dat sommige van deze discs niet voldoen aan de CD-norm en wellicht niet met dit product kunnen worden afgespeeld.

## Betreffende het display

Als de CD-speler aan het afspelen is, verschijnen de volgende aanduidingen in het display.

Met DISPLAY kunt u de resterende tijd, de tracknaam, enzovoort controleren (zie pagina 23 en 24.)

### Tijdens het afspelen van een audio-CD



Tracknummer Speelduur

### Tijdens het afspelen van een audio-CD met CD-tekstgegevens

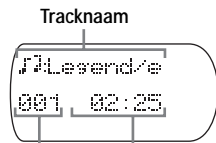

Tracknummer Speelduur

### Tijdens het afspelen van een ATRAC3plus-/ATRAC3-bestand

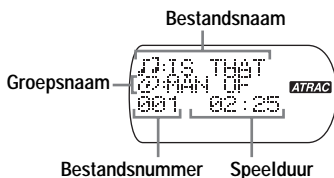

Bestandsnummer Speelduur

### Tijdens het afspelen van een MP3-bestand

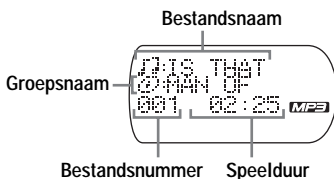

Bestandsnummer Speelduur

### Opmerking

Alle informatie over het bestand en de groep op de CD wordt gelezen door de CD-speler voordat een bestand wordt afgespeeld. "READING" wordt weergegeven.

Afhankelijk van de inhoud op de CD, kan het lezen enige tijd duren.

(Wordt vervolgd)

## Voorbeeld van ATRAC3plus-/ATRAC3-groepen en -bestanden

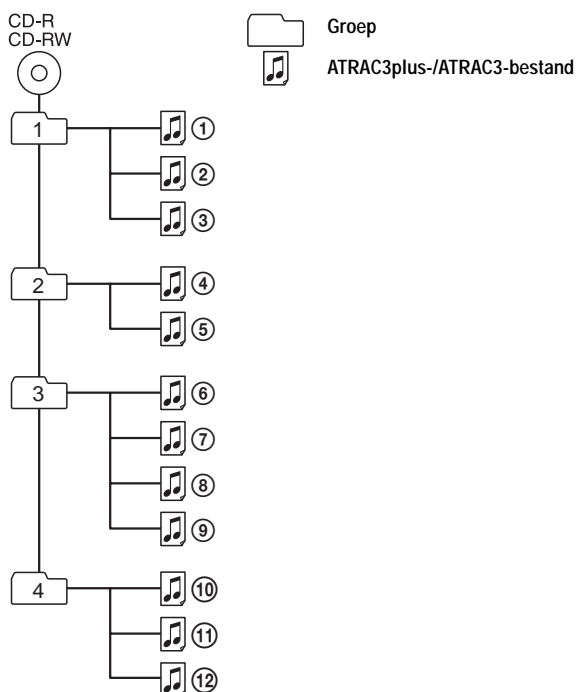

---

Bestandsmodus Alle ATRAC3plus-/ATRAC3-bestanden worden afgespeeld vanaf ①, ②, ③...⑪, ⑫.

Groepsmodus Alle ATRAC3plus-/ATRAC3-bestanden in de geselecteerde groep worden afgespeeld.

---

### Opmerkingen

- Maximumaantal groepen: 255  
Maximumaantal bestanden: 999
- De tekens A-Z, a-z, 0-9 en \_ kunnen worden weergegeven op deze CD-speler.
- Bij ATRAC CD's is "groep" vergelijkbaar met een "album" en "bestand" met een "track".



## Voorbeeld van de groepenstructuur en de afspeelvolgorde (MP3-CD)

De afspeelvolgorde van groepen en bestanden is als volgt:

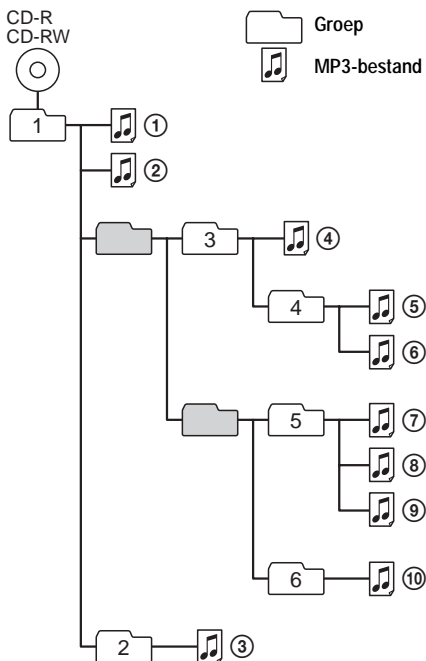

Bestandsmodus	Alle MP3-bestanden worden afgespeeld van ①, ②, ③...⑨, ⑩.
Groepsmodus	Alle MP3-bestanden in de geselecteerde groep worden afgespeeld. (Bijvoorbeeld: als u groep 3 selecteert, wordt bestand ④ afgespeeld. Als u groep 4 selecteert, worden bestand ⑤ en ⑥ afgespeeld.)

### Opmerkingen

- Een groep zonder MP3-bestanden wordt overgeslagen.
- Maximumaantal groepen: 100  
Maximumaantal bestanden: 400
- Maximumaantal directoryniveaus: 8
- De tekens A-Z, a-z, 0-9 en \_ kunnen worden weergegeven op deze CD-speler.
- Bij MP3-CD's is "groep" vergelijkbaar met "album" en "bestand" met "track".

# Afspeelmogelijkheden

Met PLAY MODE (weergavestand/herhalen), instelknop **ENTER**, **◀◀/▶▶** en **▶▶** beschikt u over verschillende afspeelmogelijkheden.

## PLAY MODE toets

Als u op de toets drukt tijdens het afspelen, kunt u de afspeelmodus wijzigen.

Als u tijdens het afspelen de toets ingedrukt houdt totdat "☐" verschijnt, kunt u tracks herhaaldelijk afspelen in de afspeelmodus die u hebt geselecteerd met PLAY MODE.

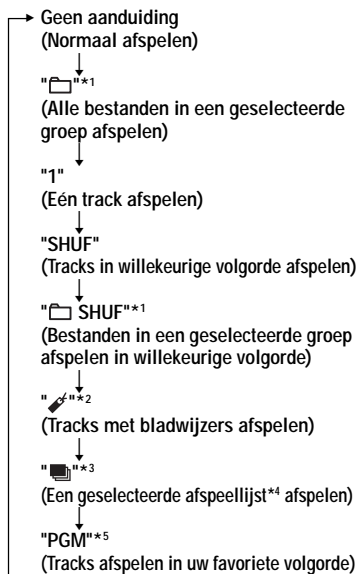

\*1 Alleen ATRAC-/MP3-CD

\*2 Alleen als er bladwijzers zijn toegevoegd aan de tracks/bestanden

\*3 Alleen MP3-CD

\*4 Alleen afspeellijsten (m3u) die zijn opgenomen in de MP3-indeling.

\*5 Tijdens het afspelen wordt "PGM" alleen weergegeven als bepaalde tracks of bestanden in het geheugen zijn opgeslagen.

## Display

CD-tekstgegevens, ATRAC3plus-/ATRAC3-/MP3-bestandsgegevens, speelduur, enzovoort worden weergegeven

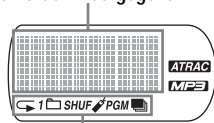

Afspeelmodus

## Instelknop en ENTER toets

- **Draai de instelknop.**  
U kunt de gewenste tracks, bestanden of groepen selecteren.
- **Druk op ENTER.**  
U kunt de zoekmodus voor bestand/groep wisselen en ook het afspelen starten. U kunt ook geselecteerde tracks invoeren voor PGM play.

## ◀◀/▶▶ toetsen en ▶▶ toets

- **Druk op ▶▶ of ◀◀.**  
U kunt de gewenste afspeellijst selecteren.
- **Druk op ▶▶.**  
U kunt bladwijzers toevoegen en beginnen met het afspelen van tracks met bladwijzers en het afspelen van een afspeellijst.

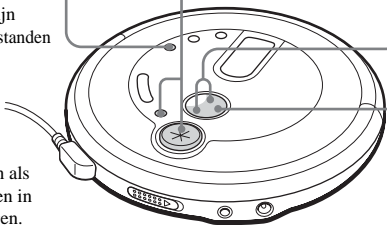

---

## Tracks in willekeurige volgorde afspelen

(Shuffle play)

Druk tijdens het afspelen herhaaldelijk op **PLAY MODE** totdat "**SHUF**" verschijnt.

### Bij het afspelen van ATRAC3plus-/ATRAC3-/MP3-bestanden

In shuffle mode speelt de CD-speler alle bestanden op een CD in willekeurige volgorde af.

---

## Alle bestanden in een geselecteerde groep in willekeurige volgorde afspelen (Group shuffle play)

(alleen ATRAC-/MP3-CD)

Druk tijdens het afspelen herhaaldelijk op **PLAY MODE** totdat "**SHUF**" verschijnt.

### Bij het afspelen van ATRAC3plus-/ATRAC3-/MP3-bestanden

De CD-speler speelt alle bestanden in een geselecteerde groep in willekeurige volgorde af.

---

## Uw favoriete tracks afspelen door bladwijzers toe te voegen (Bookmark track play)

U kunt bladwijzers toevoegen aan maximaal 99 tracks voor elke CD. U kunt deze functie voor maximaal 10 CD's gebruiken.



### Bij het afspelen van ATRAC3plus-/ATRAC3-bestanden

U kunt bladwijzers toevoegen aan maximaal 999 tracks voor elke CD (maximaal 5 CD's).



### Bij het afspelen van MP3-bestanden

U kunt bladwijzers toevoegen aan maximaal 400 tracks voor elke CD (maximaal 10 CD's).

## Bladwijzers toevoegen

- 1 Houd tijdens het afspelen van de track waaraan u een bladwijzer wilt toevoegen, **▶||** ingedrukt totdat " (Bookmark)" knippert in het display.  
Als de bladwijzer is toegevoegd, gaat "" langzaam knipperen.
- 2 Herhaal stap 1 om bladwijzers toe te voegen aan de gewenste tracks.

## Luisteren naar tracks met bladwijzers

- 1 Druk herhaaldelijk op PLAY MODE totdat "" knippert.
- 2 Druk op **▶||**.  
"" gaat branden in het display en het afspelen van de tracks met bladwijzers wordt gestart.

## De bladwijzers verwijderen

Houd tijdens het afspelen van de track met een bladwijzer **▶||** ingedrukt totdat "" verdwijnt uit het display.

## Tracks met bladwijzers controleren

Tijdens het afspelen van tracks met bladwijzers blijft "" langzaam knipperen in het display.

### Opmerkingen

- Als u tracks met bladwijzers afspeelt, worden de tracks afgespeeld in de volgorde van tracknummers en niet in de volgorde waarin u de bladwijzers hebt toegevoegd.
- Als u probeert bladwijzers toe te voegen aan tracks op de 11e CD (op de 6e CD als u ATRAC-CD's afspeelt), worden de bladwijzers op de eerste CD verwijderd.
- Als u alle spanningsbronnen verwijdert, worden de bladwijzers die zijn opgeslagen in het geheugen, gewist.
- Als u afspeelt via de CD-speler met oplaadbare batterijen zonder deze op te laden, zelfs als "Lo batt" wordt weergegeven, worden alle bladwijzers in het geheugen gewist.

## Uw favoriete afspeellijsten afspelen (m3u-afspeellijst afspelen) (Alleen MP3-CD)

U kunt uw favoriete m3u-afspeellijsten\* afspelen.

\* Een "m3u-afspeellijst" is een bestand waarvoor een afspelvolgorde van MP3-bestanden is gecodeerd. Als u de functie voor afspeellijsten wilt gebruiken, moet u MP3-bestanden op een CD-R/RW opnemen met coderingssoftware die de m3u-indeling ondersteunt.

- 1 Druk tijdens het afspelen herhaaldelijk op PLAY MODE totdat " " verschijnt.**

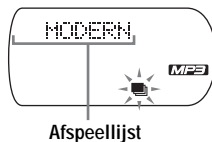

- 2 Druk op ◀◀ of ▶▶ om de gewenste afspeellijst te selecteren.**



- 3 Druk op ▶▶.**



### Opmerking

U kunt alleen de bovenste twee afspeellijsten in het venster afspelen op deze CD-speler.

# Snel zoeken naar uw favoriete tracks/ bestanden/groepen met de instelknop

## Uw favoriete track of bestand selecteren

Draai tijdens het afspelen de instelknop om de gewenste track of het gewenste bestand te selecteren en druk vervolgens op ENTER. De CD-speler begint met afspelen.

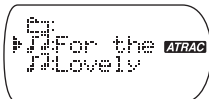

## Het zoeken naar tracks annuleren

Draai de instelknop totdat "CANCEL" verschijnt en druk op ENTER.

## Het zoeken naar bestanden annuleren

- 1 Draai de instelknop totdat "□:" verschijnt en druk op ENTER.
- 2 Draai de instelknop totdat "CANCEL" verschijnt en druk op ENTER.

## Uw favoriete groep selecteren (alleen ATRAC-CD, MP3-CD)

- 1 Draai tijdens het afspelen de instelknop totdat "□:" verschijnt en druk op ENTER. "□: groepsnaam" verschijnt en de CD-speler schakelt over naar de zoekstand voor groepen.
- 2 Draai de instelknop om de gewenste groep te selecteren en druk vervolgens op ENTER.

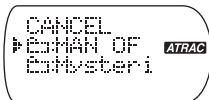

U kunt het gewenste bestand selecteren door de instelknop te draaien.

## Tip

Als u de CD-speler gebruikt met netspanning (netspanningsadapter), kunt u de gewenste groep ook selecteren in de stopstand door de instelknop te draaien.

## Het zoeken naar groepen annuleren

Draai de instelknop totdat "CANCEL" verschijnt en druk op ENTER.

## Opmerking

Als u een ATRAC- of MP3-CD gebruikt, kunnen maximaal 400 bestandsnamen of maximaal 100 groepsnamen worden weergegeven. Zijn er meer bestanden of groepen, dan wordt een bestandsnummer als "401" of een groepsnummer als "101" weergegeven in plaats van de namen.

# Tracks in een bepaalde volgorde afspelen (PGM play)

U kunt de CD-speler programmeren om maximaal 64 tracks in een bepaalde volgorde af te spelen ("bestanden" bij het afspelen van een ATRAC/MP3 CD).

- 1 Druk op DISPLAY in de stopstand. Als de aanduidingen worden weergegeven, drukt u herhaaldelijk op PLAY MODE totdat "PGM" verschijnt.**

Audio-CD



ATRAC/MP3 CD



- 2 Draai de instelknop (of druk op I◀◀ of ▶▶) om uw favoriete track of bestand te selecteren en druk op ENTER.**

De afspeelvolgorde wordt met één verhoogd.

Audio-CD

Afspeelvolgorde Tracknummer

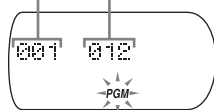

Afspeelvolgorde



ATRAC/MP3 CD\*

Groepsnaam

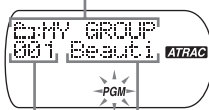

Afspeelvolgorde Bestandsnaam



Groepsnaam



Afspeelvolgorde

\*U kunt ook een andere groep selecteren met  + of -.

- 3 Herhaal stap 2 om de tracks of bestanden te selecteren in de gewenste volgorde.**

- 4 Druk op ▶▶ of houd ENTER ingedrukt totdat het afspelen wordt gestart.**

(Wordt vervolgd)

## Het programma controleren

### **Tijdens het programmeren:**

Druk herhaaldelijk op ENTER vóór stap 4.

### **In de stopstand:**

Druk op DISPLAY. Als de aanduidingen worden weergegeven, drukt u herhaaldelijk op PLAY MODE totdat "PGM" knippert en drukt u vervolgens op ENTER.

Als u op ENTER drukt, verschijnt het tracknummer.

### **Opmerkingen**

- Als u de 64e track hebt ingevoerd in stap 2, verschijnt de track die u als eerste hebt geselecteerd in het display.
- Als u meer dan 64 tracks selecteert, worden de tracks die u als eerste hebt geselecteerd, gewist.

### **Bij het afspelen van ATRAC3plus-/ATRAC3-/MP3-bestanden**

In PGM stand kunt u maximaal 64 bestanden programmeren zoals u tracks op een audio-CD programmeert.



## G-PROTECTION functie

De G-PROTECTION functie biedt goede beveiliging tegen verspringend geluid tijdens het jogen.

Als u de G-PROTECTION schakelaar op de CD-speler instelt op "2", werkt de G-PROTECTION functie beter dan op "1".

Als u wilt lopen met de CD-speler en wilt genieten van CD-geluid met hoge kwaliteit met de G-PROTECTION functie, moet u de G-PROTECTION schakelaar op "1" zetten.

Als u harder gaat lopen, kunt u de schakelaar het beste op "2" instellen.

### **Opmerking**

Het geluid kan verspringen:

- als de CD-speler langere tijd wordt blootgesteld aan schokken;
- als er een vuile of gekraste CD wordt afgespeeld of
- wanneer er CD-R's/CD-RW's van slechte kwaliteit worden gebruikt of als er een probleem is met het oorspronkelijke opnameapparaat of de toepassing.

## Resterende speelduur op de CD en de resterende tracks controleren (audio-CD)

Als u op DISPLAY drukt, wordt het venster als volgt gewijzigd.

Bij een audio-CD met CD-tekstgegevens worden de tekstgegevens tussen haakjes ook weergegeven.

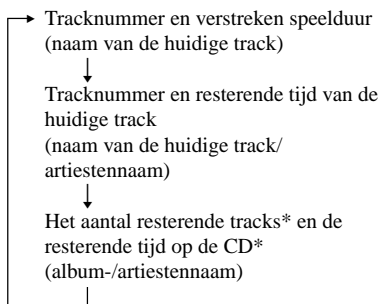

\* Wordt niet weergegeven bij Single play, Shuffle play of Bookmark track play.

## Informatie op een CD met ATRAC3plus-/ATRAC3-/MP3-bestanden controleren

Met DISPLAY kunt u informatie controleren op een CD met ATRAC3plus-/ATRAC3-/MP3-bestanden.

U kunt ook ID3 tag informatie controleren als het bestand deze informatie bevat.

Als u op DISPLAY drukt, wordt het venster als volgt gewijzigd:

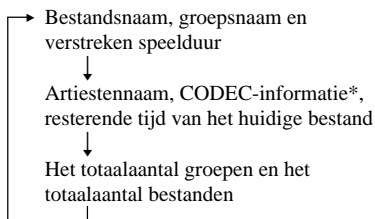

\*Variabele bitsnelheid en bemonsteringsfrequenties

### Opmerkingen

- Als de groep geen groepsnaam heeft, verschijnt "ROOT" in het display.
- Als het bestand geen ID3 tag informatie heeft, verschijnt "- - -" in het display.

## Lage tonen versterken (SOUND)

U kunt laagfrequente tonen versterken.

Druk op SOUND om "BASS ■" of "BASS ■■■" te kiezen.

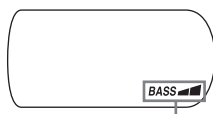
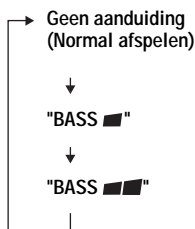

De gekozen geluidsstand verschijnt.

"BASS ■■■" versterkt lage tonen meer dan "BASS ■."

### Opmerking

Verlaag het volume indien het geluid is vervormd wanneer u gebruik maakt van de SOUND functie.

## Uw gehoor beschermen (AVLS)

Met de AVLS (Automatic Volume Limiter System) functie wordt het maximumvolume beperkt om uw gehoor te beschermen.

**Houd SOUND ingedrukt totdat "AVLS ON" verschijnt in het display.**

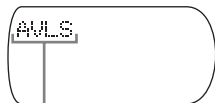

Knippert wanneer het volume boven een bepaald niveau uitkomt.

### De AVLS functie uitschakelen

Houd SOUND ingedrukt totdat "AVLS OFF" verschijnt in het display.

#### Opmerking

Als u de SOUND functie en de AVLS functie tegelijkertijd gebruikt, kan het geluid worden vervormd. Als dit gebeurt, moet u het volume lager zetten.

## Bedieningselementen vergrendelen (HOLD)

U kunt de bedieningselementen op de CD-speler vergrendelen om ongewenste bediening te voorkomen.

**Schuif HOLD in de richting van het pijltje.**

"HOLD" knippert als u op een toets drukt terwijl de HOLD functie is geactiveerd.

U kunt de HOLD functie gebruiken met de CD-speler en de afstandsbediening. U kunt de CD-speler nog steeds bedienen met de afstandsbediening als HOLD op de afstandsbediening is ingesteld op off.

## Bedieningselementen ontgrendelen

Schuif HOLD in de tegenovergestelde richting van het pijltje.

## De pieptoon uitschakelen

U kunt de pieptoon uitschakelen die bij het bedienen van de CD-speler hoorbaar is via de hoofdtelefoon/oortelefoon.

- 1 Verwijder de stroombron (netspanningsadapter, oplaadbare of droge batterijen) uit de CD-speler.**
- 2 Sluit de stroombron aan terwijl u op /CHARGE op de CD-speler drukt of langer dan 1 seconde op op de afstandsbediening drukt.**

### De pieptoon inschakelen

Koppel de spanningsbron los en sluit de spanningsbron aan zonder op CHARGE of te drukken.

## Aansluiting op een stereo-installatie

U kunt CD's beluisteren via een stereo installatie en CD's opnemen met een cassettedeck. Meer details vindt u in de gebruiksaanwijzing van het aangesloten toestel.

Schakel eerst alle toestellen uit voordat u deze aansluit.

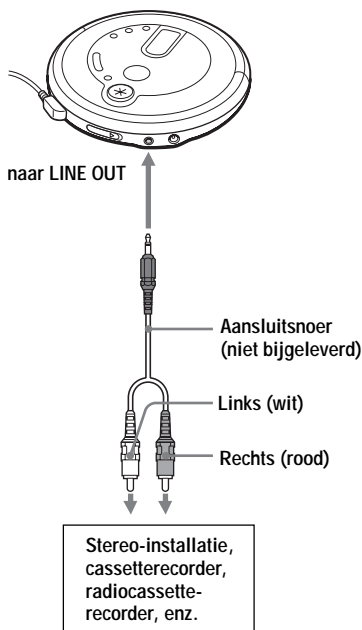

### Opmerkingen

- Voor u een CD afspeelt, moet u het volume van het aangesloten toestel verlagen om te voorkomen dat de aangesloten luidsprekers worden beschadigd.
- Gebruik de netspanningsadapter om op te nemen. Wanneer u hiervoor oplaadbare of droge batterijen gebruikt, kunnen die tijdens het opnemen uitgeput raken.
- Regel het volume van het aangesloten toestel zodanig dat het geluid niet is vervormd.

### Bij gebruik van de verbindingkabel

Als het geluid vervormd is, sluit het toestel dan aan op de  aansluiting.

### Informatie over de G-PROTECTION en SOUND functies bij gebruik van het aansluitsnoer

- Als u CD-geluid van hoge kwaliteit wilt opnemen, zet u de G-PROTECTION schakelaar op "1".
- De SOUND functie werkt alleen voor het geluid dat wordt uitgevoerd via  en niet voor het geluid dat wordt uitgevoerd via LINE OUT.

## ► Aansluiting op een spanningsbron

U kunt de volgende spanningsbronnen gebruiken:

- Netspanningsadapter (zie "Een audio-CD of ATRAC3plus-/ATRAC3-/MP3-bestanden afspelen")
- Oplaadbare batterijen
- LR6 (AA) alkalinebatterijen

Voor de levensduur van batterijen en de laadduur van oplaadbare batterijen, zie "Technische gegevens".

## De batterijen gebruiken

Gebruik alleen de volgende batterijen voor de CD-speler:

### Oplaadbare batterijen

Laad de oplaadbare batterijen op voordat u deze voor het eerst gaat gebruiken.

- NH-7WMAA
- NH-WM2AA (NH-WMAA × 2)

### Droge batterijen

- LR6 (AA) alkalinebatterijen

## De batterijen plaatsen

- 1** Open het deksel van de batterijhouder in de CD-speler.

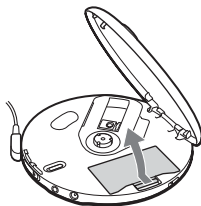

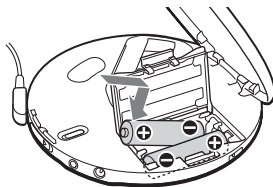

- 2** Plaats twee batterijen door ⊕ te laten samenvallen met de afbeelding in de batterijhouder. Sluit het deksel tot dit vastklikt.



Steek eerst de ⊖ kant in (voor beide batterijen).

## Bijgeleverde oplaadbare batterijen opladen

- 1** Sluit de netspanningsadapter aan op de DC IN 4.5 V aansluiting van de CD-speler en een stopcontact.
- 2** Druk op ■/CHARGE om het opladen te starten.

De CD-speler laadt de batterijen op. De indicatorgedeelten van  gaan achtereenvolgens branden en "Charging" verschijnt in het display. Als de batterijen volledig zijn opgeladen, gaan "Charging" en de  aanduiding uit.

Als u op ■/CHARGE drukt nadat het opladen is voltooid, knippert de  aanduiding en verschijnt "FULL" in het display.

- 3** Koppel de netspanningsadapter los.

## De batterijen verwijderen

Verwijder de batterijen zoals hieronder afgebeeld.

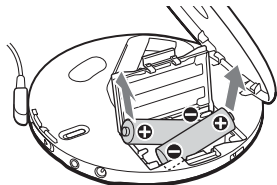

(Wordt vervolgd)

De batterijen gebruiken

### De resterende batterijlading controleren

U kunt de resterende batterijlading in het uitleesvenster controleren.



Vervang de batterijen als "Lo batt\*" knippert.



Lo batt\*

\* Er weerklinkt een pieptoon.

### Opmerkingen

- De indicatorsegmenten  geven de resterende batterijlading bij benadering aan. Eén segment staat niet altijd voor een vierde van de batterijlading.
- Afhankelijk van de werkingsomstandigheden kunnen meer of minder indicatorsegmenten  oplichten.

### Oplaadbare batterijen vervangen

Als de levensduur van de batterijen ongeveer is gehalveerd, moet u de oplaadbare batterijen vervangen door nieuwe.

### Opmerking betreffende oplaadbare batterijen

- Als u de oorspronkelijke levensduur van de batterij wilt behouden, moet u de batterijen alleen opladen als deze volledig leeg zijn.
- Een nieuwe batterij of een batterij die gedurende lange tijd niet is gebruikt, kan pas volledig worden opgeladen als u deze een aantal keren oplaadt en ontlaaft.
- Gebruik de meegeleverde batterijdraagtas om de batterijen te beschermen tegen onverwachte hitte. Als oplaadbare batterijen in contact komen met metalen voorwerpen, kan warmte worden geproduceerd of brand ontstaan door kortsluiting.

### Opmerking betreffende het gebruik van droge batterijen

- Zorg dat de netspanningsadapter is verwijderd.
- Als de batterijen leeg zijn, vervangt u deze door nieuwe batterijen.

### Het deksel van de batterijhouder bevestigen

Als het deksel is losgekomen door een val, forceren, enz. kan het opnieuw worden aangebracht zoals hieronder staat afgebeeld.

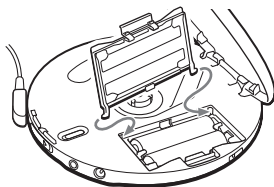

## Opmerkingen betreffende spanningsbronnen

Koppel alle spanningsbronnen los wanneer de CD-speler langere tijd niet wordt gebruikt.

### Betreffende de netspanningsadapter

- Gebruik alleen de meegeleverde netspanningsadapter. Als er bij de CD-speler geen netspanningsadapter wordt geleverd, moet u de AC-E45HG netspanningsadapter gebruiken. Gebruik geen andere netspanningsadapters. Dit kan een storing veroorzaken.

#### Polariteit van de stekker



- Raak de netspanningsadapter niet aan met natte handen.
- Sluit de netspanningsadapter aan op een gemakkelijk toegankelijk stopcontact. Als u een afwijking van de netspanningsadapter waarneemt, moet u deze onmiddellijk uit het stopcontact halen.

### Betreffende oplaadbare batterijen en droge batterijen

- Laad geen droge batterijen op.
- Gooi geen batterijen in het vuur.
- Draag geen batterijen samen met muntstukken of andere metalen voorwerpen. Wanneer de positieve en negatieve klemmen van de batterij per ongeluk in contact komen met metalen voorwerpen kan warmte worden geproduceerd.
- Meng geen oplaadbare batterijen met droge batterijen.

- Meng geen nieuwe batterijen met oude batterijen.
- Gebruik geen verschillende types batterijen samen.
- Verwijder de batterijen wanneer u ze gedurende lange tijd niet gebruikt.
- Mocht er batterijlekkage optreden, maak dan de batterijhouder helemaal schoon voor u nieuwe batterijen plaatst. Indien er vloeistof op uw lichaam terechtkomt, spoel dat dan grondig af.

---

## Voorzorgsmaatregelen

### Veiligheid

- Mocht er een klein voorwerp of vloeistof in de CD-speler terechtkomen, verbreek dan de aansluiting op het stopcontact en laat het toestel eerst door een deskundige nakijken alvorens het weer in gebruik te nemen.
- Steek geen vreemde voorwerpen in de DC IN 4.5 V (externe voedingsingang) aansluiting.

### De CD-speler

- Houd de lens van de CD-speler schoon en raak deze niet aan. Als u dit toch doet, kan de lens beschadigd en de werking van het toestel verstoord raken.
- Plaats geen zware voorwerpen op de CD-speler. De CD-speler en de CD kunnen hierdoor worden beschadigd.
- Zet de CD-speler niet op een plek waar deze wordt blootgesteld aan warmtebronnen, direct zonlicht, overdreven stof of zand, vocht, regen, mechanische schokken, oneffenheden of in een auto met gesloten ruiten.
- Als de CD-speler de radio- of televisieontvangst stoort, moet u de speler uitschakelen en verder van de radio of de televisie af zetten.
- Discs met afwijkende vormen (b.v. hart, vierkant, ster) kunnen niet met deze CD-speler worden afgespeeld. Indien u dat toch doet, kan de CD-speler worden beschadigd. Gebruik dergelijke discs niet.

### Behandeling van CD's

- Neem een CD altijd vast aan de rand en raak nooit het oppervlak aan.
- Kleef geen papier noch kleefband op een CD.



Niet zo

- Stel de CD niet bloot aan direct zonlicht of warmtebronnen zoals heteluchtkanalen, en laat deze ook niet achter in een auto die in de volle zon geparkeerd staat.

### Hoofdtelefoon/oortelefoon

#### Verkeersveiligheid

Draag geen hoofdtelefoon/oortelefoon als u een auto of enig ander voertuig bestuurt en evenmin op de fiets. Dit kan leiden tot gevaarlijke verkeerssituaties en is in veel landen wettelijk verboden. Het kan bovendien gevaarlijk zijn muziek met een hoog volume te beluisteren als u zich op straat bevindt, vooral op oversteekplaatsen. Let altijd heel goed op in potentieel gevaarlijke situaties en zet eventueel het toestel af.

#### Gehoorschadiging voorkomen

Zet de muziek in de hoofdtelefoon/oortelefoon niet te hard. Oorspecialisten adviseren tegen het voortdurend en zonder onderbreking beluisteren van harde muziek. Hoort u een hoog geluid in uw oren, draai dan het volume omlaag of schakel het toestel uit.

#### Rekening houden met anderen

Houd de geluidsterkte op een redelijk niveau. U kunt dan geluiden van buitenaf nog steeds horen terwijl u tegelijkertijd rekening houdt met de mensen om u heen.

---

## Onderhoud



### De behuizing reinigen

Reinig de behuizing van de speler met een zachte doek die lichtjes is bevochtigd met water of een mild schoonmaakmiddel. Gebruik geen alcohol, benzine of thinner.



## Verhelpen van storingen

Indien het probleem na het verrichten van onderstaande controles nog niet is opgelost, raadpleeg dan de dichtstbijzijnde Sony dealer.

Probleem	Oorzaak en/of oplossing
Het volume wordt niet verhoogd, ook al drukt u herhaaldelijk op de VOL+ knop.	<ul style="list-style-type: none"><li>→ Als "AVLS" knippert in het display, houdt u SOUND ingedrukt tot "AVLS OFF" in het display verschijnt. (pagina 25)</li><li>→ De hoofdtelefoon/oortelefoon is aangesloten op LINE OUT. Sluit hem aan op  (hoofdtelefoon). (pagina 11)</li></ul>
Het volume kan niet worden geregeld.	<ul style="list-style-type: none"><li>→ De hoofdtelefoon/oortelefoon is aangesloten op LINE OUT. Sluit hem aan op  (hoofdtelefoon). (pagina 11)</li></ul>
Geen geluid, of er is ruis hoorbaar.	<ul style="list-style-type: none"><li>→ Sluit de stekkers stevig aan. (pagina 11)</li><li>→ De stekkers zijn vuil. Reinig de stekkers regelmatig met een droge, zachte doek.</li></ul>
Bepaalde bestanden kunnen niet worden afgespeeld.	<ul style="list-style-type: none"><li>→ U probeert bestanden af te spelen die zijn opgenomen in een indeling die niet geschikt is voor deze CD-speler. (pagina 6)</li></ul>
De speelduur is te kort bij werking op droge batterijen.	<ul style="list-style-type: none"><li>→ Controleer of u alkalinebatterijen en geen mangaanbatterijen gebruikt. (pagina 27)</li><li>→ Vervang de batterijen door nieuwe LR6 (AA) alkalinebatterijen. (pagina 27)</li></ul>
De speelduur is te kort bij gebruik op oplaadbare batterijen.	<ul style="list-style-type: none"><li>→ Laad en ontlad de oplaadbare batterijen enkele keren. (pagina 27)</li></ul>
"Lo batt" verschijnt in het display. De CD wordt niet afgespeeld.	<ul style="list-style-type: none"><li>→ De oplaadbare batterijen zijn volledig leeg. Laad de batterijen opnieuw op. (pagina 27)</li><li>→ Vervang de batterijen door nieuwe LR6 (AA) alkalinebatterijen. (pagina 27)</li></ul>
"Hi dc In" verschijnt in het display.	<ul style="list-style-type: none"><li>→ Gebruik alleen de netspanningsadapter of accukabel onder "Optionele accessoires". (pagina 35)</li><li>→ Verwijder alle spanningsbronnen en breng dan de batterijen opnieuw in of sluit de netspanningsadapter weer aan. (pagina 11, 27)</li></ul>

(Wordt vervolgd)

Probleem	Oorzaak en/of oplossing
De CD wordt niet afgespeeld of "No disc" verschijnt in het display ook al is er een CD ingebracht.	<ul style="list-style-type: none"> <li>→ De toetsen zijn vergrendeld. Schuif de HOLD schakelaar in de andere richting. (pagina 25)</li> <li>→ De CD is vuil of defect.</li> <li>→ Controleer of de CD is ingebracht met het label naar boven. (pagina 11)</li> <li>→ Er is condensvorming opgetreden. Laat de CD-speler enkele uren staan tot alle vocht is verdampt.</li> <li>→ Sluit het deksel van de batterijhouder stevig. (pagina 27)</li> <li>→ Controleer of de batterijen correct zijn ingebracht. (pagina 27)</li> <li>→ Sluit de netspanningsadapter aan op een stopcontact. (pagina 11)</li> <li>→ Druk minstens 1 seconde na het aansluiten van de netspanningsadapter op ►  .</li> <li>→ De CD-R/RW is blanco.</li> <li>→ Er is een probleem met de kwaliteit van de CD-R/RW, de opname-apparatuur of de toepassingssoftware.</li> <li>→ Er zijn bestanden met twee of meer verschillende indelingen op dezelfde CD-R/RW opgenomen (pagina 7).</li> </ul>
"HOLD" knippert in het display als u op een toets drukt en de CD wordt niet afgespeeld.	<ul style="list-style-type: none"> <li>→ De toetsen zijn vergrendeld. Schuif de HOLD schakelaar in de andere richting. (pagina 25)</li> </ul>
Het volume kan niet worden geregeld met de VOL +/- toetsen op de CD-speler.	<ul style="list-style-type: none"> <li>→ De CD-speler is aangesloten op een ander toestel. Regel het volume met de volumeregelaar op het aangesloten toestel. (pagina 26)</li> </ul>
De CD-speler begint niet met opladen.	<ul style="list-style-type: none"> <li>→ Druk op ■/CHARGE als de CD-speler is gestopt. (pagina 27)</li> <li>→ U hebt op ■ op de afstandsbediening gedrukt. Druk op ■/CHARGE op de CD-speler. (pagina 27)</li> </ul>
De weergave begint vanaf het punt waar ze werd gestopt. (hervatfunctie)	<ul style="list-style-type: none"> <li>→ De hervatfunctie werkt. Als u wilt afspelen vanaf de eerste track, drukt u op ►   in de stopstand totdat de eerste track wordt afgespeeld of opent u het deksel van de CD-speler. U kunt ook alle spanningsbronnen verwijderen en de batterijen opnieuw plaatsen of de netspanningsadapter opnieuw aansluiten. (pagina 11, 12, 27)</li> </ul>
De CD maakt een ritselend geluid.	<ul style="list-style-type: none"> <li>→ Sluit het deksel van de batterijhouder stevig. (pagina 27)</li> </ul>

Probleem	Oorzaak en/of oplossing
Tijdens de weergave van een ATRAC-CD of MP3-CD, draait de CD niet maar is het geluid normaal hoorbaar.	→ De CD-speler is ontworpen om het draaien van een ATRAC-CD of MP3-CD te stoppen tijdens de weergave om stroom te besparen. Dit duidt niet op een storing.
"NO FILE" verschijnt in het display nadat op ►   is gedrukt of het deksel van de CD-speler is gesloten.	<ul style="list-style-type: none"> <li>→ Er staan geen ATRAC3plus/ATRAC3/MP3 bestanden op de CD.</li> <li>→ U gebruikt een CD-RW waarvan de gegevens zijn gewist.</li> <li>→ De CD is vuil.</li> </ul>
Wanneer u de klep van de CD-speler sluit, begint de CD te draaien.	→ De CD-speler leest de informatie op de CD. Dat is normaal en duidt niet op een storing.
U kunt de CD-speler niet correct bedienen met de afstandsbediening.	→ De toetsen op de CD-speler worden per ongeluk ingedrukt gehouden.
Het uitleesvenster wordt moeilijk zichtbaar of wordt traag.	→ U gebruikt de CD-speler bij hoge temperaturen (boven 40°C) of lage temperaturen (onder 0°C). Het uitleesvenster werkt weer normaal bij kamertemperatuur.
"⏪" knippert snel in het display en u kunt het begin van de track of het opgegeven punt van de track niet vinden.	→ De CD-speler staat in de stand Bookmark track play. Druk herhaaldelijk op PLAY MODE totdat "⏪" verdwijnt uit het display.

# Technische gegevens

## Systeem

Compact disc digitaal audiosysteem

## Laserdiode-eigenschappen

Materiaal: GaAlAs

Golflengte:  $\lambda = 780 \text{ nm}$

Emissieduur: continu

Laseruitgangsvermogen: minder dan 44,6  $\mu\text{W}$

(Deze waarde voor het uitgangsvermogen is gemeten op een afstand van 200 mm van het lensoppervlak van het optische blok met een opening van 7 mm).

## D-A omzetting

1-bit quartz time-axis control

## Frequentiebereik

20 - 20 000 Hz  $\pm 1$  dB (volgens JEITA CP-307)

## Uitgangsniveau (bij een ingangsniveau van 4,5 V)

Lijnuitgang (stereo miniaansluiting)

Uitgangsniveau 0,7 V rms bij 47 k $\Omega$

Aanbevolen belastingsimpedantie min. 10 k $\Omega$

Oortelefoon (stereo miniaansluiting)

ong. 5 mW + ong. 5 mW bij 16  $\Omega$

(ong. 1,5 mW + ong. 1,5 mW bij 16  $\Omega$ )\*

\*Alleen voor klanten in Europa

## Voeding

Controleer de gebiedscode in de linker bovenhoek van de streepjescode op de verpakking.

- Twee Sony NH-7WMAA oplaadbare batterijen: 1,2 V gelijkstroom  $\times$  2
- Sony NH-WM2AA oplaadbare batterijen: 1,2 V gelijkstroom  $\times$  2
- Twee LR6 (AA) batterijen: 1,5 V DC  $\times$  2
- Netspanningsadapter (DC IN 4.5 V aansluiting):  
U, U2, CA, CA2, E92, MX2, TW2 en CA2/C modellen: 120 V, 60 Hz  
CED, CED/4, CE7, CE7/C, EE, EE1, E, E13 en E13/2 modellen: 220 - 230 V, 50/60 Hz  
CEK model: 230 V, 50 Hz  
AU2 model: 240 V, 50 Hz  
EU8, EU8/C, JE.W, E18, KR4 en EE8 modellen: 100 - 240 V, 50/60 Hz  
HK4 model: 230 V, 50 Hz  
CNA model: 220 V, 50 Hz

## Levensduur batterijen\*1 (bij benadering in uren)

(met de CD-speler op een effen en stevige ondergrond)

De speelduur hangt af van de manier waarop de CD-speler wordt gebruikt.

## Met twee Sony oplaadbare batterijen NH-7WMAA (geladen ong. 2 uur\*2)

	Met de functie G-PROTECTION	
	"1"	"2"
Audio-CD's	19	17
ATRAC3plus-bestanden*3	30	30
MP3-bestanden*4	27	27

## Met twee Sony alkaliebatterijen LR6 (SG) (geproduceerd in Japan)

	Met de functie G-PROTECTION	
	"1"	"2"
Audio-CD's	55	50
ATRAC3plus-bestanden*3	95	95
MP3-bestanden*4	85	85

\*1 Meetwaarde volgens JEITA (Japan Electronics and Information Technology Industries Association)

\*2 De laadduur hangt af van de manier waarop de oplaadbare batterij wordt gebruikt.

\*3 Bij opnamen met 48 kbps of 64 kbps

\*4 Bij opnamen met 128 kbps

## Werkings temperatuur

5°C - 35°C

## Afmetingen (b/h/d) (zonder uitstekende onderdelen en bedieningselementen)

ong. 136,0  $\times$  28,7  $\times$  136,0 mm

## Gewicht (zonder toebehoren)

ong. 199 g

Octrooien in de Verenigde Staten en in andere landen vallen onder de licentie van Dolby Laboratories.

Wijzigingen in ontwerp en technische gegevens voorbehouden zonder voorafgaande kennisgeving.

---

## Optionele accessoires

Netspanningsadapter	AC-E45HG
Actieve luidsprekers	SRS-Z1
Accukabel	DCC-E345
Accukabel met auto-aansluitset	DCC-E34CP
Auto-aansluitset	CPA-9C
Oplaadbare batterij	NH-WM2AA
Oortelefoon (behalve voor klanten in Frankrijk)	MDR-E931LP MDR-EX71SL MDR-Q55SL
Oortelefoon (voor klanten in Frankrijk)	MDR-E808LP

Het kan zijn dat uw dealer niet alle bovengenoemde accessoires levert. Vraag uw dealer om meer informatie over verkrijgbare accessoires.

## VARNING

För att undvika risk för brand eller elchock bör du se till att du inte utsätter enheten för regn eller fukt.

Placera enheten på en plats med god ventilation. Placera den inte i bokhyllan eller i ett skåp.

Täck inte över ventilationsöppningarna på stereon med tidningar, dukar, gardiner e.dyl., eftersom det kan förorsaka brand. Placera heller aldrig levande ljus ovanpå stereon.

Placera inte föremål fyllda med vätska, som till exempel vaser, ovanpå stereon, för att undvika risk för brand eller elektriska stötar.

I vissa länder finns system för insamling av kasserade batterier som används till den här produkten. Ta reda på vart du ska vända dig.

### Varning!

- ÖPPNAR DU ENHETEN FINNS DET RISK FÖR ATT DU UTSÄTTS FÖR OSYNLIG LASERSTRÅLNING
- TITTA ALDRIG IN I STRÅLEN ELLER UNDERSÖK DEN MED HJÄLP AV NÅGOT OPTISKT INSTRUMENT

CE-markeringens giltighet är begränsad till de länder där den har stöd av lagen, huvudsakligen inom EES (Europeiska ekonomiska samarbetsområdet).

ATRAC3plus och ATRAC3 är varumärken som tillhör Sony Corporation.

# Innehållsförteckning

## Lycka till med din ATRAC CD Walkman!

Skapa original ATRAC CD-skivor! .....	4
Musikkällor som du kan spela upp på den här CD-spelaren .....	6
ATRAC3plus och ATRAC3 .....	6
MP3-filer .....	6
Skillnaden mellan ATRAC3plus/ATRAC3 och MP3 .....	8

## Komma igång

Reglagens placering .....	9
Kontrollera medföljande tillbehör .....	10

## Spela upp ljud-CD eller ATRAC3plus/ATRAC3/MP3-filer

1. Anslut CD-spelaren. ....	11
2. Sätt in en CD-skiva. ....	11
3. Spela CD-skivor. ....	11

## Uppspelningalternativ

Spela upp spår i slumpvis ordning (Shuffle play) .....	17
Spela upp alla filer i en vald grupp i slumpvis ordning (Group shuffle play) (Endast ATRAC/MP3 CD) .....	17
Uppspelning av spår med hjälp av bokmärken (Bookmark track play) .....	18
Spela upp en spellista (m3u play list play) (Endast MP3 CD) .....	19
Söka snabbt efter önskade spår/filer/ grupper med jog-ratten .....	20
Spela upp spår i den ordning du själv vill (PGM-uppspelning) .....	21

## Tillgängliga funktioner

Funktionen G-PROTECTION .....	23
Du kan kontrollera den återstående tiden på CD-skivan och antalet återstående spår (Ljud-CD) .....	23
Granska informationen på en CD med ATRAC3plus/ATRAC3/MP3-filer .....	24
Förstärka basljudet (SOUND) .....	24
Skydda hörseln (AVLS) .....	25
Låsa kontrollerna (HOLD) .....	25
Stänga av ljudsignalen vid manövrering ...	25

## Ansluta CD-spelaren

Ansluta ett stereosystem .....	26
--------------------------------	----

## Ansluta en strömkälla

Driva CD-spelaren med batterier .....	27
Om strömkällor .....	29

## Ytterligare information

Försiktighetsåtgärder .....	30
Underhåll .....	30
Felsökning .....	31
Specifikationer .....	34
Extra tillbehör .....	35

SE

# Lycka till med din ATRAC CD Walkman!

Tack för att du valde att köpa D-NE715. Den här CD Walkman har fått beteckningen "ATRAC CD Walkman" eftersom du kan lyssna på "ATRAC CD-skivor" med den.

## Skapa original ATRAC CD-skivor!

Du kan skapa egna ATRAC CD.

Det är mycket lätt att göra det. Allt du behöver göra är att utföra steg 1, 2 och 3.

### Steg 1: Installation

Installera den medföljande programvaran "SonicStage Simple Burner".



### Steg 2: Bränn

Skapa en avbildning av skivan (disc image) och använd datorn för att bränna över den på en CD-R/RW.

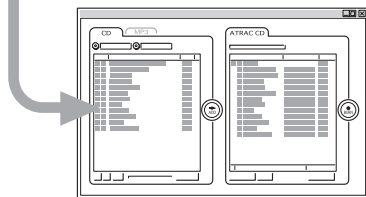
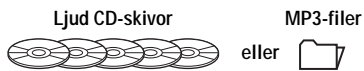

SonicStage Simple Burner konverterar ljudinformationen till formatet ATRAC3plus/ATRAC3

### Så här använder du SonicStage Simple Burner

Mer information finns i den medföljande broschyren "SonicStage Simple Burner."



## Vad är en ATRAC CD?

En ATRAC CD är en CD-R/RW med inspelat ljud som komprimerats med formatet ATRAC3plus/ATRAC3. Ungefär 30 ljud-CD-skivor får rum på en CD-R/RW.\* Du kan också spela in MP3-filer genom att konvertera dem till formatet ATRAC3plus/ATRAC3.

\* När den totala uppspelningstiden för en CD-skiva (ett album) uppskattas till 60 minuter och du spelar in på en 700 MB CD-R/RW-skiva med 48 kbps i formatet ATRAC3plus.

ATRAC CD

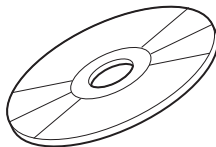

## Steg 3: Lyssna

**Du kan lyssna på dina egna ATRAC CD-skivor på din ATRAC CD Walkman.**



**Du kan också använda CD Walkman för att lyssna på ljud-CD-skivor.**

## Vad innebär formatet ATRAC3plus/ATRAC3?

Mer information finns på sidorna 6 till 8 i den här handledningen.

---

# Musikkällor som du kan spela upp på den här CD-spelaren

På den här CD-spelaren kan du spela upp musik från följande tre källor:

- Ljud-CD-skivor (Audio CD)
- Filer i formatet ATRAC3plus/ATRAC3.
- MP3-filer

Formatet på de skivor du kan använda

Du kan bara använda skivor av formatet ISO 9660 Level 1/2 och Joliet extension.

---

## ATRAC3plus och ATRAC3

”ATRAC3plus” står för ”Adaptive Transform Acoustic Coding3plus” är en teknik för ljudkomprimering som utvecklats vidare från formatet ATRAC3. Trots en så hög komprimeringsgrad som 1/20 av originalstorleken håller ljudet fortfarande hög kvalitet. Bithastigheterna vid överföringen är 64 kbps och 48 kbps.

”ATRAC3” står för ”Adaptive Transform Acoustic Coding3” är en teknik för ljudkomprimering som uppfyller kraven på hög ljudkvalitet och hög komprimering. Med formatet ATRAC3 kan ljudinformationen komprimeras till 1/10 av originalstorleken vilket bidrar till att reducera medieåtgången. De överföringshastigheter som kan användas är 132 kbps, 105 kbps och 66 kbps.

Antalet grupper och filer

- Högsta antalet grupper: 255
- Högsta antalet filer: 999

Mer information finns i den medföljande broschyren ”SonicStage Simple Burner.”

### **Att tänka på när du sparar filer på mediet**

Spara inte filer i andra format eller onödiga grupper på skivor som innehåller filer av formatet ATRAC3plus/ATRAC3.

---

## MP3-filer

MP3 står för MPEG-1 Audio Layer3, en standard för komprimering av ljudfiler och som stöds av Motion Picture Experts Group, en arbetsgrupp inom ISO (International Organization for Standardization). MP3-formatet tillåter en komprimering på 1/10 av datamängden på en vanlig CD-skiva av standardformat. Eftersom MP3-algoritmen är offentlig finns det olika kodare/avkodare för denna standard, också som gratisprogram (”freeware”). Det här har gjort att MP3 används flitigt i datorsammanhang.

I huvuddrag gäller följande specifikationer för de skivformat som kan användas:

- Högsta antalet mappnivåer: 8
- Tillåtna tecken i fil/mappnamn:  
A-Z, a-z, 0-9, \_ (understreck)

#### **Obs!**

- Använd filändelsen "mp3" när du namnger filen.
- Om du använder filändelsen "mp3" för en fil som inte är en MP3-fil kan inte spelaren läsa filen.
- Filnamnet är inte detsamma som ID3-taggen.

#### Antalet grupper och filer

- Högsta antalet grupper: 100
- Högsta antalet filer: 400

#### Inställningar för komprimerings- och bränningsprogram

- Den här CD-spelaren kan hantera MP3-filer som uppfyller följande specifikationer: överföringshastighet: 16-320 kbps och samplingsfrekvenserna: 32/44,1/48 kHz. Den kan också hantera VBR (Variable Bit Rate), variabel bithastighet. När du komprimerar en källa som en MP3-fil rekommenderas du att ställa överföringshastigheten (bit rate) i programvaran på "44,1 kHz", "128 kbps" och på "Constant Bit Rate" (konstant bithastighet).
- För maximal kapacitet vid bränning använder du inställningen "halting of writing".
- För direkt inspelning med maximal kapacitet till ett tomt medium använder du läget "Disc at Once".

#### Att tänka på när du sparar filer på mediet

- Spara inte filer i andra format eller onödiga mappar på skivor med MP3-filer.
- När du sätter i en skiva läser spelaren av all information om mappar och filer på skivan. Om det finns många mappar kan det ta lång tid innan uppspelningen börjar eller för nästa fil att spelas upp.

---

# Skillnaden mellan ATRAC3plus/ATRAC3 och MP3

## Grupper och mappar

Strukturen för formatet ATRAC3plus/ATRAC3 är mycket enkel. Den består av "filer" och "grupper". "Fil" motsvarar i det här sammanhanget ett "spår" på en ljud-CD. En "grupp" är en samling filer som hör i ihop och motsvaras närmast av ett "album". En "grupp" har inte samma struktur som mappar (du kan inte skapa nya grupper i en befintlig grupp). Den här CD-spelaren har konstruerats så att den identifierar en mapp med MP3-filer som en "grupp", vilket gör att du spelar upp CD-R/RW-skivor som är inspelade med formatet ATRAC3plus/ATRAC3 på samma sätt som skivor som är inspelade med formatet MP3.

## Visa spårnamn mm.

När du spelar upp en CD-skiva som har ATRAC3plus/ATRAC3-filer eller MP3-filer med den här spelaren visas spårnamn, artistnamn och albumnamn. Den här spelaren är anpassad för version 1.1/2.2/2.3 av ID3-tagformatet\*.

\*En ID3-tag är ett format för tilläggsinformation (spårnamn, albumnamn, artistnamn osv.) för MP3-filer.

### **Obs!**

- Den här CD-spelaren kan inte spela in musik på inspelningsbara medier, t.ex. CD-R/RW-skivor.
- CD-R/RW-skivor som spelats in med formatet ATRAC3plus/ATRAC3 kan inte spelas upp på datorn.
- Möjligheten att spela upp kan variera beroende på skivornas kvalitet och statusen för den inspelningsutrustning som används.

## Reglagens placering

Mer information finns på sidorna inom parentes.

### CD-spelare (framsida)

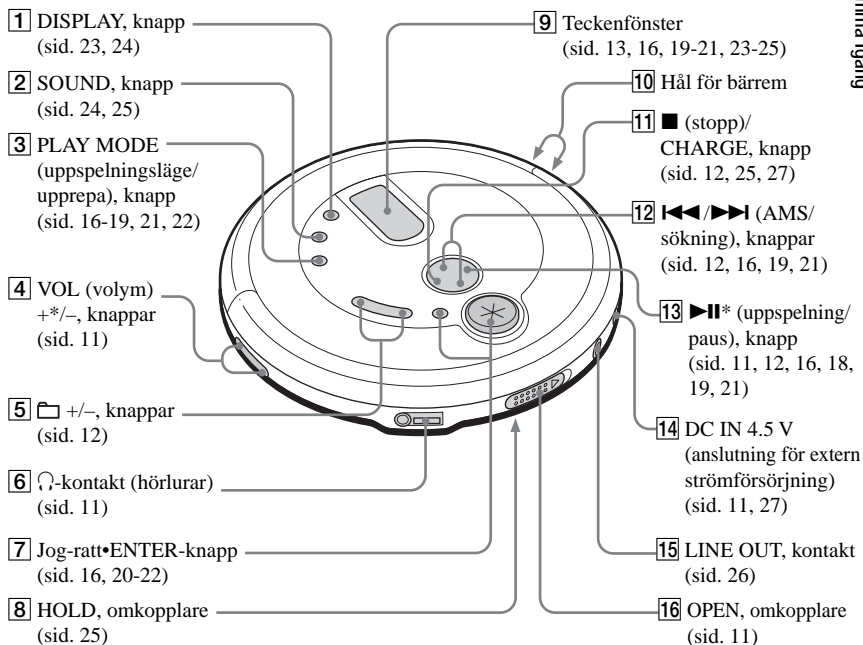

\* Knappen har en punkt som du kan känna med fingret.

### CD-spelare (insida)

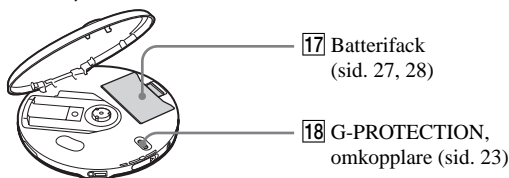

(fortsättning)

## Fjärrkontroll

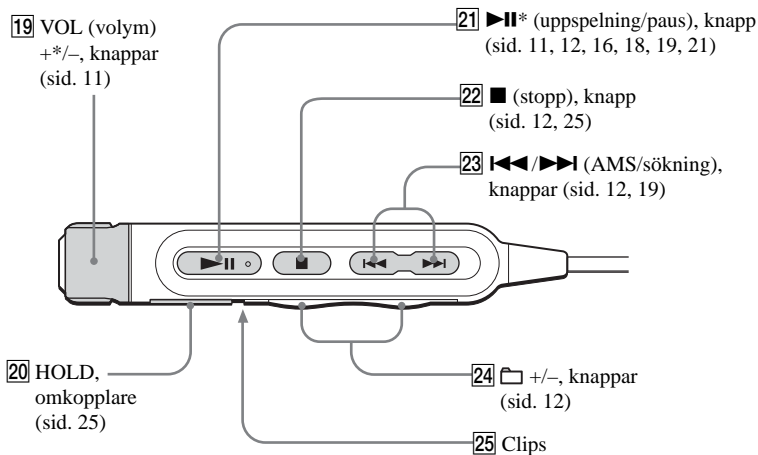

\* Knappen har en punkt som du kan känna med fingret.

---

## Kontrollera medföljande tillbehör

Nätadapter (1)

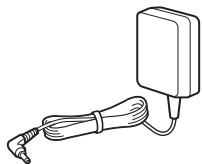

Hörlurar/öronsäckor (1)

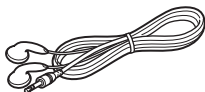

Fjärrkontroll (1)

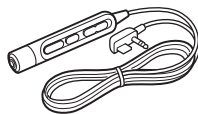

Uppladdningsbara batterier (2)

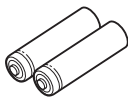

Batterifodral (1)



CD-ROM (SonicStage Simple Burner) (1)

Användarhandledning för SonicStage Simple Burner (1)

# Spela upp ljud-CD eller ATRAC3plus/ATRAC3/MP3-filer

## 1. Anslut CD-spelaren.

- 1 Anslut AC-adaptern.
- 2 Anslut hörlurar/öronsnäckor.

Som strömkälla kan du också använda uppladdningsbara batterier eller torrbatterier. (Se sid. 27.)

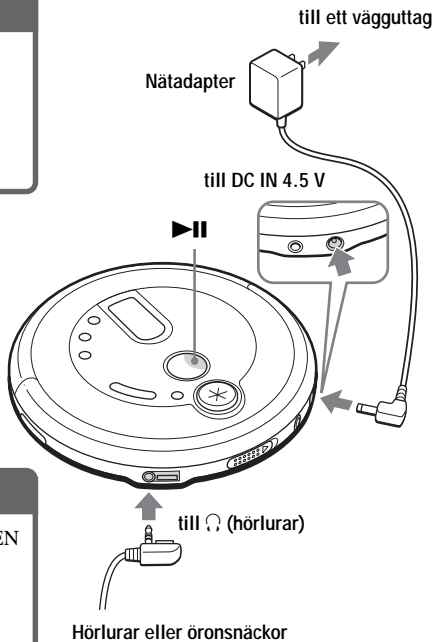

## 2. Sätt in en CD-skiva.

- 1 Öppna locket genom att skjuta OPEN åt sidan.

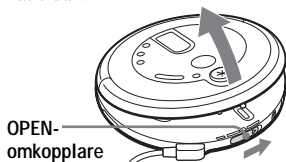

- 2 Placera CD-skivan i skivfacket och stäng luckan.

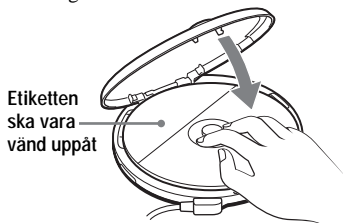

## 3. Spela CD-skivor.

Tryck på ▶||.

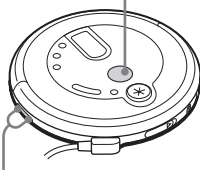

Ställ in ljudstyrkan med VOL + eller -.

(fortsättning)

## Grundläggande hantering

För att	Gör så här
Uppspelning (från den punkt där du stoppade den)	Tryck på ►►. Uppspelningen startar från den punkt där du stoppade den.
Spela upp (från det första spåret)	När CD-spelaren är i stoppläge håller du ►► nedtryckt tills uppspelningen av det första spåret börjar.
Paus/återuppta uppspelningen efter paus	Tryck på ►►.
Stoppa	Tryck på ■.*2
Hitta början av det aktuella spåret (AMS*1)	Tryck ett kort ögonblick på ◀◀◀.*2
Hitta början av föregående spår (AMS)	Tryck flera gånger på ◀◀◀.*2, *3
Hitta början av nästa spår (AMS)	Tryck ett kort ögonblick på ►►►.*2, *3
Hitta början av föregående spår (AMS)	Tryck flera gånger på ►►►.*2, *3
Gå snabbt bakåt	Håll ◀◀◀ nedtryckt.*2
Gå snabbt framåt	Håll ►►► nedtryckt.*2
Hoppa till följande grupper*4	Tryck flera gånger på ◻ +.
Hoppa till föregående grupper*4	Tryck flera gånger på ◻ -.

\*1 Automatisk musiksökning (Automatic Music Sensor)

\*2 De här operationerna kan du utföra både under uppspelning och paus.

\*3 När det sista spåret har spelats upp kan du återgå till början av det första spåret genom att trycka på ►►►. På samma vis kan du, vid början av det första spåret, komma till det sista spåret genom att trycka på ◀◀◀.

\*4 Bara när du spelar upp en ATRAC/MP3 CD

## Ta ur CD-skivor

Tryck på centrumsappen i mitten av skivtallriken och ta ur CD-skivan.

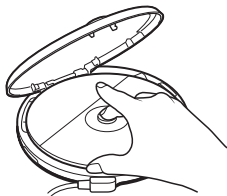

## Angående CD-R/RW-skivor

Den här CD-spelaren kan spela upp CD-R/RW-skivor som spelats in i formatet CD-DA\*, men möjligheten till uppspelning bestäms också av skivans kvalitet och den enhet som skivan spelats in med.

\* CD-DA är en förkortning av Compact Disc Digital Audio (CD för digitalt ljud), ett standardformat för inspelning av ljud på CD-skivor.

## Ljud-CD-skivor som kodats med upphovsrättsteknologi

Den här produkten har tillverkats för uppspelning av skivor som följer standarden Compact Disc (CD). Nyligen har vissa skivbolag börjat sälja ljud-CD-skivor med upphovsrättssignaler. Tänk på att vissa av dessa skivor inte följer CD-standarden och kanske därför inte kan spelas upp av den här produkten.



## Om teckenfönstret

Under uppspelning visas följande information i teckenfönstret.

Du kan också kontrollera återstående tid, spårnamn osv. med DISPLAY (se sid. 23 och 24.)

### När du spelar upp ljud-CD



Spårnummer Uppspelningstid

### När du spelar upp ljud-CD med CD-text

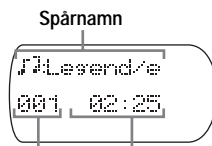

Spårnamn  
Spårnummer Uppspelningstid

### När du spelar upp ATRAC3plus/ATRAC3-filer

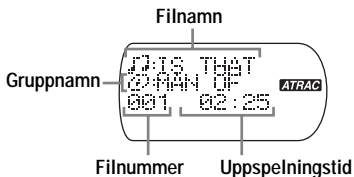

Filnamn  
Gruppenamn  
Filnummer Uppspelningstid

### När du spelar upp MP3-filer

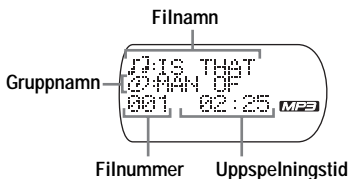

Filnamn  
Gruppenamn  
Filnummer Uppspelningstid

### Obs!

Innan en fil spelas upp läser CD-spelaren informationen om CD-skivans alla grupper och filer. "READING" visas.

Beroende på CD-skivans innehåll kan det ta en stund att slutföra denna läsning.

(fortsättning)

## Exempel på ATRAC3plus/ATRAC3-grupper och -filer

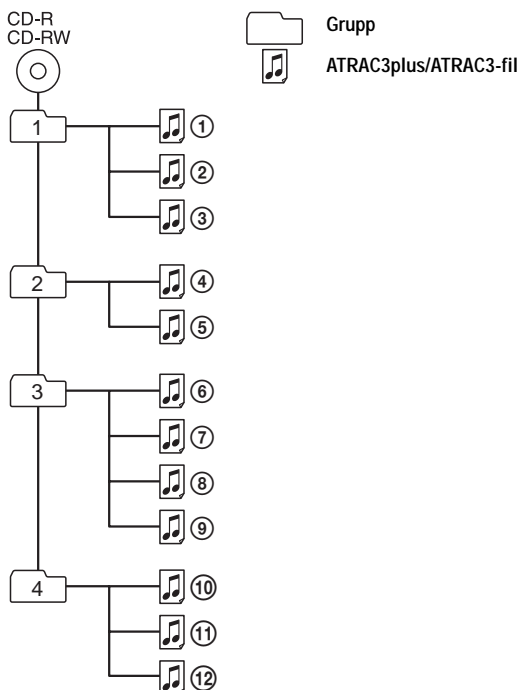

---

Filläge      Spelar upp alla ATRAC3plus/ATRAC3-filerna i ①, ②, ③...⑩, ⑫.

---

Gruppläge      Spelar upp alla ATRAC3plus/ATRAC3-filerna i den valda gruppen.

---

### **Obs!**

- Högsta antalet grupper: 255  
Högsta antalet filer: 999
- Tecknen A - Z, a - z, 0 - 9 samt \_ kan visas på den här CD-spelaren.
- När det gäller ATRAC CD-skivor är "grupp" samma sak som "album" och "fil" motsvarar "spår".

## Exempel på gruppstruktur och uppspelningsordning (MP3 CD)

Uppspelningsordningen för grupper och filer är följande:

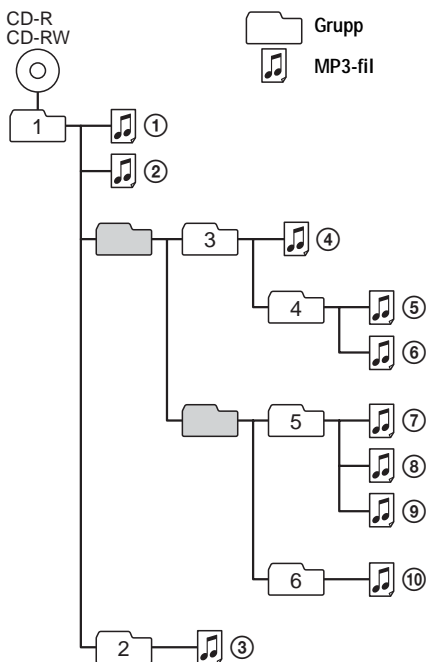

Fylläge	Spelar upp alla MP3-filer från ①, ②, ③...⑨, ⑩.
Gruppläge	Spelar upp alla MP3-filer i den valda gruppen. (Exempel: Om du väljer grupp 3 spelar CD-spelaren upp fil ④. Väljer du grupp 4 spelar CD-spelaren upp filerna ⑤ och ⑥).

### Obs!

- Grupper som inte innehåller MP3-filer hoppas över.
- Högsta antalet grupper: 100  
Högsta antalet filer: 400
- Högsta antalet mappnivåer: 8
- Tecknen A-Z, a-z, 0-9 samt \_ kan visas på den här CD-spelaren.
- För CD-skivor med MP3-filer är en "grupp" samma sak som ett "album" och en "fil" är samma sak som ett "spår".

# Uppspelningsalternativ

Du kan välja olika uppspelningslägen med knappen PLAY MODE (uppspelning/uppåppå), jog-ratten•ENTER, ◀◀/▶▶ och ▶▶.

## PLAY MODE-knappen

Du kan ändra uppspelningsläge om du trycker på knappen under uppspelning.

Om du under uppspelning trycker på och håller knappen nedtryckt tills "☞" visas kan du spela upp spår flera gånger med det uppspelningsläge som du valde med hjälp av PLAY MODE.

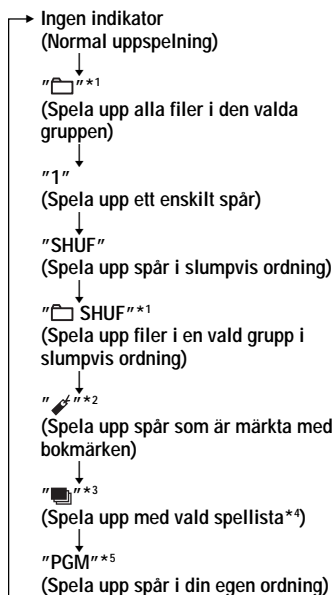

\*1 Endast ATRAC/MP3 CD

\*2 Bara när spåren/filererna är märkta med bokmärken

\*3 Endast MP3 CD

\*4 Endast spellistor (m3u) inspelade i MP3-format.

\*5 Under uppspelning visas "PGM" bara när vissa spår eller filer har sparats i minnet.

## Teckenfönster

CD-textinformation, ATRAC3plus/ATRAC3/MP3-filinformation, uppspelningstid osv, visas

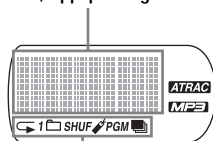

Uppspelningsläge

## Jog-ratt och ENTER-knapp

### • Vrid jog-ratten.

Du kan själv välja filer och grupper.

### • Tryck på ENTER.

Du kan växla sökläge för filer/grupper och även starta uppspelning. Du kan också låta de valda spåren ingå i PGM-uppspelning.

## ◀◀/▶▶-knappar och ▶▶-knapp

### • Tryck på ▶▶ eller ◀◀.

Du kan välja vilken spellista du vill.

### • Tryck på ▶▶.

Du kan infoga bokmärken och starta bokmärkesuppspelning och uppspelning av spellistor.

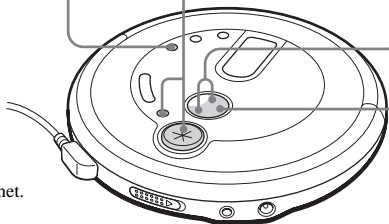

---

## Spela upp spår i slumpvis ordning (Shuffle play)

Under uppspelning trycker du på **PLAY MODE** flera gånger tills ”SHUF” visas.

### När du spelar upp ATRAC3plus/ATRAC3/MP3-filer

Vid slumpvis uppspelning spelar CD-spelaren upp alla filer på CD-skivan i slumpvis ordning.

---

## Spela upp alla filer i en vald grupp i slumpvis ordning (Group shuffle play) (Endast ATRAC/MP3 CD)

Under uppspelning trycker du på **PLAY MODE** flera gånger tills ” SHUF” visas.

### När du spelar upp ATRAC3plus/ATRAC3/MP3-filer

CD-spelaren spelar upp alla filer i den valda gruppen i slumpvis ordning.

---

## Uppspelning av spår med hjälp av bokmärken (Bookmark track play)

Du kan bokmärka upp till 99 spår per CD-skiva. Du kan använda den här funktionen för upp till 10 CD-skivor.



### När du spelar upp ATRAC3plus/ATRAC3-filer

Du kan bokmärka upp till 999 spår per CD-skiva (högst 5 CD-skivor).



### När du spelar upp MP3-filer

Du kan bokmärka upp till 400 spår per CD-skiva (högst 10 CD-skivor).

### Infoga bokmärken

- 1 Under uppspelning av spåret som du vill märka med ett bokmärke trycker du på **▶||** och håller den nedtryckt tills ” (bokmärke)” blinkar i teckenfönstret.  
När ett bokmärke har lagts in blinkar ”” långsammare.
- 2 Om du vill infoga bokmärken för ytterligare spår upprepar du steg 1.

### Lyssna på bokmärkta spår

- 1 Tryck flera gånger på PLAY MODE tills ”” börjar blinka.
- 2 Tryck på **▶||**.  
”” tänds i teckenfönstret och uppspelningen av de bokmärkta spåren börjar.

### Ta bort bokmärken

Under uppspelning av ett spår som är märkt med bokmärke trycker du på **▶||** och håller den nedtryckt tills ”” slocknar i teckenfönstret.

### Kontrollera vilka spår som är märkta med bokmärken

När du spelar upp spår med bokmärken blinkar ”” långsamt i teckenfönstret.

#### Obs!

- När du spelar upp bokmärkta spår spelas de upp enligt spårordningen och inte i den ordning du lade in bokmärkena.
- Om du försöker lägga in bokmärken för spår på en 11:e CD-skiva (på en 6:e CD-skiva när du spelar upp ATRAC CD-skivor) raderas bokmärkena för den CD-skiva du spelade upp först.
- Om du kopplar bort alla strömkällor raderas alla bokmärken från minnet.
- Om du fortsätter att använda CD-spelaren med uppladdningsbara batterier, utan att ladda upp dem trots att ”Lo batt” visas, raderas alla bokmärken från minnet.

## Spela upp en spellista (m3u play list play) (Endast MP3 CD)

Du kan spela upp din favorit bland m3u-spellistorna.\*

\* En "m3u-spellista" är en fil som innehåller information om önskad spelordning för MP3-filer. Om du vill använda den här funktionen spelar du in MP3-filerna på en CD-R/RW-skiva med ett kodningsprogram som kan hantera formatet m3u.

- 1** Under uppspelning trycker du på **PLAY MODE** flera gånger tills "■" visas.



Spellista

- 2** Genom att trycka på **◀◀** eller **▶▶** kan du välja önskad spellista.



- 3** Tryck på **▶II**.



### Obs!

På den här CD-spelaren kan du bara spela upp de översta två uppspelningslistorna som visas på skärmen.

# Söka snabbt efter önskade spår/filer/grupper med jog-ratten

## Välja önskat spår eller önskad fil

Under uppspelning väljer du spår eller fil genom att vrida jog-ratten, tryck sedan på ENTER. CD-spelaren startar uppspelningen.

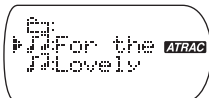

## Avbryta spårsökningen

Vrid jog-ratten tills "CANCEL" visas, tryck sedan på ENTER.

## Avbryta filsökningen

1 Vrid jog-ratten tills "□:" visas, tryck sedan på ENTER.

2 Vrid jog-ratten tills "CANCEL" visas, tryck sedan på ENTER.

## Välja önskad grupp (endast ATRAC CD, MP3 CD)

1 Under uppspelning vrider du jog-ratten tills "□:" visas, tryck sedan på ENTER. "□: gruppnamn" visas och CD-spelaren växlar över till grupsökningsläge.

2 Välj grupp genom att vrida jog-ratten, tryck sedan på ENTER.

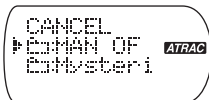

Du kan välja önskad fil genom att vrida jog-ratten.

## Tips!

När du driver CD-spelaren med hushållsnätet (via nätadapter) kan du också välja önskad grupp i stoppläget genom att vrida jog-ratten.

## Avbryta grupsökningen

Vrid jog-ratten tills "CANCEL" visas, tryck sedan på ENTER.

## Obs!

När du spelar upp en ATRAC- eller MP3 CD-skiva kan upp till 400 filnamn eller upp till 100 gruppnamn visas. Om antalet filer eller grupper överstiger dessa gränser visas ett filnummer, t.ex. "401" eller ett gruppnummer, t.ex. "101", istället för namn.



# Spela upp spår i den ordning du själv vill

## (PGM-uppspelning)

Du kan programmera CD-spelaren att spela upp till 64 spår ("filer" när du spelar upp en ATRAC/MP3 CD-skiva) i den ordning du själv vill.

- 1** I stoppläge trycker du på **DISPLAY**. När indikatorerna visas trycker du flera gånger på **PLAY MODE** tills "PGM" visas.

Ljud-CD



ATRAC/MP3 CD

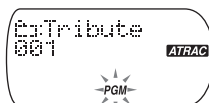

- 2** Välj önskat spår eller fil genom att vrida på jog-ratten (eller tryck på **◀◀** eller **▶▶**), tryck sedan på **ENTER**.

Uppspelningsordningen ökar med ett steg.

Ljud-CD

ATRAC/MP3 CD\*

Uppspelningsordning Spårnummer

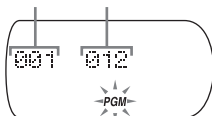

Gruppenamn



Uppspelningsordning

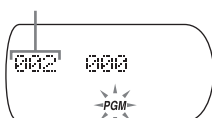

Uppspelningsordning Filnamn

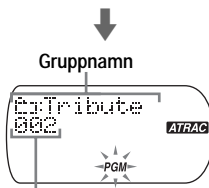

Uppspelningsordning

\*Du kan också välja en annan grupp genom att använda **+** eller **-**.

- 3** Upprepa steg 2 för att välja ytterligare spår eller filer i den ordning du själv vill.

- 4** Tryck ned **▶▶**, eller håll ned **ENTER**, tills uppspelningen startar.

(fortsättning)

## Kontrollera programmet

### **Under programmering:**

Tryck flera gånger på ENTER innan steg 4.

### **I stoppläge:**

Tryck på DISPLAY. När indikatorerna visas trycker du flera gånger på PLAY MODE tills "PGM" blinkar, tryck sedan på ENTER.

Spårnumret visas varje gång du trycker på ENTER.

### **Obs!**

- När du har lagt till det 64:e spåret i steg 2, visar teckenfönstret det spår som du valde först.
- Om du väljer fler än 64 spår raderas de första spåren du valde.

### **När du spelar upp ATRAC3plus/ATRAC3/MP3-filer**

I PGM-läget kan du skapa program med upp till 64 filer, samma antal som gäller för spår på vanliga ljud-CD.

## Funktionen G-PROTECTION

Funktionen G-PROTECTION har utvecklats för att ge ett mycket gott skydd mot hopp i ljudet medan du joggar.

När du ställer CD-spelarens G-PROTECTION-omkopplare på "2" förstärks G-PROTECTION-funktionen jämfört med läget "1".

Om du går eller promenerar och vill använda funktionen G-PROTECTION och samtidigt få hög ljudkvalitet, ställer du G-PROTECTION-omkopplaren på "1". När du tränar hårdare, t.ex. joggar eller löper, ställer du den på "2".

### Obs!

Ljudet kan hoppa (små, korta avbrott) när:

- CD-spelaren utsätts för en längre serie stötar än den har konstruerats för att klara av,
- du spelar en smutsig eller repig CD-skiva eller
- du använder en CD-R/CD-RW-skiva av låg kvalitet eller det var något problem med inspelningsutrustningen, eller programvaran, som användes för att bränna CD-skivan.

Du kan kontrollera den återstående tiden på CD-skivan och antalet återstående spår (ljud-CD)

Varje gång du trycker på DISPLAY ändras teckenfönstret på följande sätt: För ljud-CD-skivor som innehåller CD-text visas också informationen inom parentes.

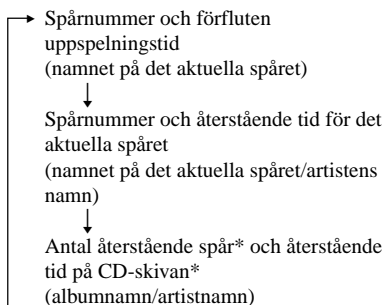

\* Visas inte under uppspelning av enstaka spår, slumpvis uppspelning eller uppspelning av bokmärkta spår.

## Granska informationen på en CD med ATRAC3plus/ATRAC3/MP3-filer

Du kan kontrollera informationen på en CD-skiva med ATRAC3plus/ATRAC3/MP3-filer med hjälp av DISPLAY.

Du kan också granska informationen för en ID3-taggen om filen har den typen av information lagrad.

Varje gång du trycker på DISPLAY ändras teckenfönstret på följande sätt:

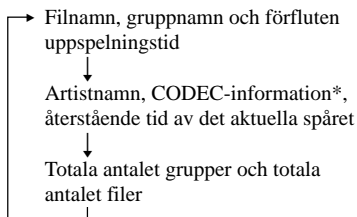

\*Varierbar bithastighet och samplingsfrekvens

### Obs!

- Om gruppen saknar namn visas "ROOT" i teckenfönstret.
- Om filen saknar ID3-tagginformation visas "- - -" i teckenfönstret.

## Förstärka basljudet (SOUND)

Du kan göra det förstärkta basljudet tydligare.

Välj "BASS ■" eller "BASS ■■■" genom att trycka på SOUND.

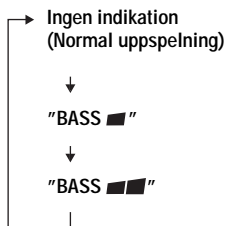

Det valda ljudläget visas.

"BASS ■■■" förstärker basljudet mer än "BASS ■".

### Obs!

Om det uppstår distorsion när du använder SOUND-funktionen sänker du volymen.

---

## Skydda hörseln (AVLS)

Funktionen AVLS (Automatic Volume Limiter System, automatisk volymbegränsning) skyddar din hörsel genom att den begränsar maximivolymer.

---

**Håll SOUND nedtryckt tills "AVLS ON" visas i teckenfönstret.**



Blinkar när volymen vrids upp över en viss gräns.

---

### Stänga av AVLS-funktionen

Håll SOUND nedtryckt tills "AVLS OFF" visas i teckenfönstret.

#### **Obs!**

Om du använder SOUND-funktionen och AVLS-funktionen på samma gång kan det hända att ljudet låter orent. I så fall sänker du volymen.

---

## Låsa kontrollerna (HOLD)

Du kan låsa kontrollerna på CD-spelaren för att undvika att de trycks ned av misstag.

---

### Skjut HOLD i pilens riktning.

"HOLD" blinkar om du trycker på någon knapp när HOLD-funktionen är aktiverad.

HOLD-funktionen finns både för CD-spelaren och fjärrkontrollen. Du kan fortfarande styra CD-spelaren med fjärrkontrollen när HOLD på fjärrkontrollen är ställd på av (off).

---

### Låsa upp kontrollerna

Skjut HOLD i pilens motsatta riktning.

---



## Stänga av ljudsignalen vid manövrering

Du kan stänga av den ljudsignal som hörs i hörlurarna/öronsäckarna när du manövrerar CD-spelaren.

---



**1 Koppla bort strömförsörjningen från CD-spelaren (nätadapter, uppladdningsbara batterier eller torrbatterier).**

---

**2 Anslut strömkällan samtidigt som du trycker på /CHARGE på CD-spelaren, eller  på fjärrkontrollen, under ungefär en sekund eller mer.**

---

### Slå på ljudsignalen

Koppla först bort strömförsörjningen och anslut den sedan igen utan att du håller ned /CHARGE eller .

## Ansluta ett stereosystem

Du kan lyssna på CD-skivor via ett stereosystem och du kan spela in dem på ett kassetband. Mer information finns i bruksanvisningen till den utrustning som ska anslutas.

Var noga med att stänga av all ansluten utrustning innan du gör anslutningarna.

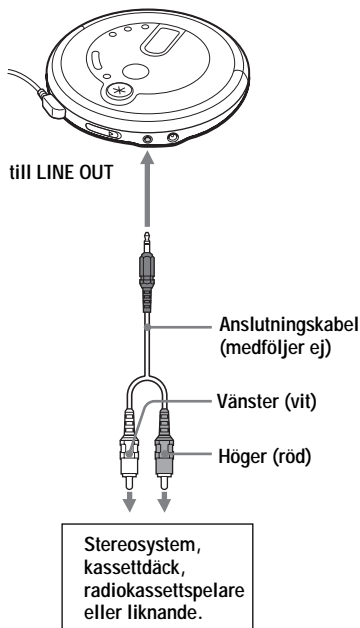

### Obs!

- Innan du spelar en CD-skiva bör du vrida ned volymen på den anslutna utrustningen för att undvika skador på högtalarna.
- Använd AC-adaptren vid inspelning. Om du använder uppladdningsbara batterier eller torrbatterier som strömkälla är risken stor att batterierna urladdas helt under inspelningen.
- Justera volymen på den anslutna enheten så att det inte uppstår distorsion i ljudet.

### När du använder anslutningskabeln

Om det uppstår distorsion i ljudet ansluter du enheten till kontakten.

### Om funktionerna G-PROTECTION och SOUND när du använder anslutningskabeln

- Om du vill spela CD-skivan med bästa möjliga ljudkvalitet ställer du G-PROTECTION-omkopplaren på "1".
- Funktionen SOUND fungerar bara för det ljud som matas ut från anslutningen  men inte för det ljud som matas ut från anslutningen LINE OUT.

## ► Ansluta en strömkälla

Du kan använda följande strömkällor:

- AC-adapter (se "Spela upp ljud-CD eller ATRAC3plus/ATRAC3/MP3-filer")
- Uppladdningsbara batterier
- LR6 (storlek AA) alkaliska batterier

För livslängd och uppladdningstid för de uppladdningsbara batterierna, se "Specifikationer".

---

## Driva CD-spelaren med batterier

Använd bara följande batterier till CD-spelaren:

### Återuppladdningsbara batterier

Ladda upp de uppladdningsbara batterierna innan du använder dem för första gången.

- NH-7WMAA
- NH-WM2AA (NH-WMAA × 2)

### Torr batterier

- LR6 alkaliska batterier (storlek AA)

## Sätta i batterierna

- 1** Öppna batterifackets lucka på insidan av CD-spelaren.

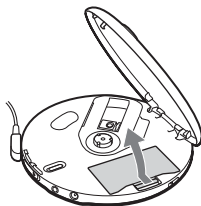

- 2** Sätt i två batterier och vänd ⊕ polen enligt märkningen i batterifacket. Stäng sedan locket så att det klickar på plats.

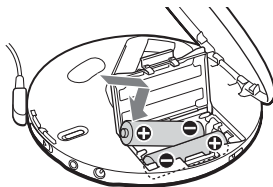

Sätt i ⊖-sidan först  
(för båda batterierna).

Ladda upp de medföljande uppladdningsbara batterierna

- 1** Anslut AC-adaptern till DC IN 4.5 V-kontakten på CD-spelaren och till ett vägguttag.
- 2** Starta uppladdningen genom att trycka på ■/CHARGE.  
CD-spelaren laddar upp batterierna. Indikatorsektionerna för 🔌 tänds i följd och "Charging" visas i teckenfönstret. När batterierna är uppladdade slocknar indikatorerna "Charging" och 🔌.  
Om du trycker på ■/CHARGE när uppladdningen redan är klar blinkar indikatorn 🔌 och "FULL" visas i teckenfönstret.
- 3** Koppla bort AC-adaptern.

### Ta ur batterierna

Ta ur batterierna som nedanstående bild visar.

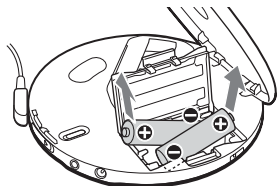

(fortsättning)

Driva CD-spelaren med batterier

### Kontrollera återstående batteritid

Du kan kontrollera den i teckenfönstret. Byt batterier när "▣" blinkar.



Lo batt\*

\* Ljudsignal hörs.

### Obs!

- Indikatorerna (▣) visar bara batteriernas status i grova drag. Att bara den sista fjärdedelen visas betyder inte nödvändigtvis att det återstår en fjärdedel av batteriernas ursprungliga kapacitet.
- Indikatorerna (▣) kan öka och minska beroende på hur du använder CD-spelaren.

### När det är dags att byta ut de uppladdningsbara batterierna

När batterilivslängden halverats börjar det bli dags att byta ut de uppladdningsbara batterierna.

### Om de uppladdningsbara batterierna

- Batteriernas ursprungliga kapacitet bibehålls längre om du bara laddar upp dem när de är helt tomma.
- Om batterierna är nya eller om de inte har använts under en längre tid kan det hända att de inte laddas upp fullt förrän du laddat upp och laddat ur dem ett antal gånger.
- Förvara batterierna i det medföljande batterifodralet så undviker du att de hettas upp av misstag. Om de uppladdningsbara batterierna kommer i kontakt med metallföremål kan de kortslutas vilket kan göra dem så varma att det finns risk för antändning.

### Om torrbatterier

- Se till att koppla ur AC-adaptern.
- När batterierna är tomma byter du ut båda två samtidigt.

### Fästa locket på batterifacket

Om locket på batterifacket lossnar (t.ex. om du av misstag skulle tappa CD-spelaren) kan du fästa det på plats igen som nedanstående bild visar.

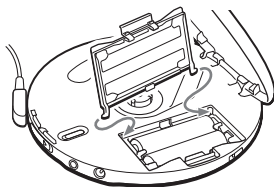



## Om strömkällor

Koppla ur alla strömkällor om du vet med dig att du inte kommer att använda CD-spelaren under en längre tid.

### Om AC-adaptorn

- Använd bara den medföljande nätadaptorn. Om CD-spelaren levereras utan nätadapter använder du nätadaptern AC-E45HG. Använd inga andra typer av nätadapterar eftersom de kan orsaka funktionsstörningar.

#### Polaritet på adapterkontakten



- Rör inte AC-adaptorn när du är fuktig om händerna.
- Anslut AC-adaptorn ordentligt till ett lättåtkomligt vägguttag. Om du skulle märka att AC-adaptorn inte fungerar som den ska måste du genast koppla bort den från vägguttaget.

### Om uppladdningsbara batterier och torrbatterier

- Ladda aldrig torrbatterier.
- Kasta inte batterierna i eld.
- Bär inte batterier tillsammans med mynt eller andra metallföremål. Om batteriernas poler kortsluts kan det leda till riskabel upphettning.
- Använd inte uppladdningsbara batterier tillsammans med torrbatterier.
- Använd inte nya batterier tillsammans med gamla.
- Blanda inte olika batterityper.
- När batterierna inte används under en längre tid bör du ta ur dem.
- Om du råkar ut för batteriläckage torkar du först ur batterifacket från batterisyra och sätter sedan i nya batterier. Tvätta dig noga om du får batterisyra på dig.

## Försiktighetsåtgärder

### Om säkerhet

- Skulle något föremål eller någon vätska komma in i CD-spelaren bör du genast koppla ur strömkällorna och låta kvalificerad personal kontrollera spelaren innan du använder den igen.
- Stoppa aldrig in något främmande föremål i DC IN 4.5 V-kontakten (ingång för extern strömkälla).

### Om CD-spelaren

- Håll linsen på CD-spelaren ren och rör aldrig vid den. Linsen skadas lätt och du riskerar att CD-spelaren inte fungerar som den ska.
- Lägg aldrig något tungt föremål ovanpå CD-spelaren; det kan skada både skiva och spelare.
- Lämna aldrig CD-spelaren på en plats nära värmekällor, eller i direkt solljus. Inte heller på en dammig plats eller där det finns mycket sand eller är fuktigt eller regnar. Spelaren får inte heller utsättas för mekaniska stötar. Lägg den heller inte på ett underlag som inte är plant. Tänk också på att inte lämna spelaren i en bil med stängda fönster (där det kan bli mycket varmt).
- Om CD-spelaren orsakar störningar i radio eller TV-mottagning kan du stänga av CD-spelaren eller flytta den från radion eller TV:n.
- Skivor, som inte har standardformat (t.ex. hjärt- eller stjärnformade eller fyrkantiga), kan inte spelas upp på den här CD-spelaren. Om du ändå gör det riskerar du att skada spelaren. Använd inte sådana skivor.

### Hantering av CD-skivor

- Fatta alltid CD-skivor om kanterna; rör aldrig skivans yta.
- Klistra inte papper eller fäst tejp på CD-skivorna.



Inte så här

- Utsätt aldrig CD-skivor för direkt solljus eller värmekällor som t.ex. varmluftsutsläpp. Lämna inte CD-skivor i en bil som är parkerad i direkt solljus.

### Om hörlurar och öronsnäckor Traffiksäkerhet

Använd inte hörlurar/öronsnäckor medan du kör, cyklar eller framför ett motorfordon. Förutom att det är direkt trafikfarligt är det förbjudet i vissa länder. Det kan dessutom vara farligt att lyssna på allt för hög musik medan du promenerar, speciellt vid övergångsställen. Du bör vara mycket försiktig eller helst göra ett uppehåll i lyssnandet i riskfyllda situationer.

### Förebygga hörselskador

Undvik att lyssna på hög musik med hörlurar/öronsnäckor. Öronexperter avråder från långvarig lyssning på hög volym. Om du skulle börja höra ett ringande ljud i öronen bör du sänka volymen eller allra helst sluta lyssna.

### Visa hänsyn

Håll volymen på en lagom nivå. Då kan du höra ljuden från omgivningen samtidigt som du lyssnar. Dessutom undviker du att störa folk omkring dig.

## Underhåll

### Rengöring av höljet

Använd en mjuk duk lätt fuktad med vatten eller ett mildt tvättmedel. Använd aldrig alkoholer, bensin eller förtunningsmedel.

## Felsökning

Skulle något problem kvarstå efter att du gått igenom denna symptomlista, kontaktar du din närmaste Sony-återförsäljare.

Symptom	Orsak och/eller åtgärder
Volymen ökar inte trots att du tryckt på VOL + flera gånger.	<ul style="list-style-type: none"><li>→ Om "AVLS" blinkar i teckenfönstret håller du ned SOUND tills "AVLS OFF" visas i teckenfönstret. (sid. 25)</li><li>→ Hörlurarna/öronsäckarna är anslutna till LINE OUT-utgången. Anslut dem till Ⓞ (hörlurar)-utgången. (sidan 11)</li></ul>
Det går inte att justera volymen.	<ul style="list-style-type: none"><li>→ Hörlurarna/öronsäckarna är anslutna till LINE OUT-utgången jack. Anslut dem till Ⓞ (hörlurar)-utgången. (sidan 11)</li></ul>
Inget ljud, eller bara störande ljud hörs.	<ul style="list-style-type: none"><li>→ Anslut kontakterna ordentligt. (sidan 11)</li><li>→ Kontakterna är smutsiga. Rengör dem regelbundet med en mjuk och torr trasa.</li></ul>
Vissa filer kan inte spelas upp.	<ul style="list-style-type: none"><li>→ Du har försökt att spela upp filer som sparats i ett format som inte är kompatibelt med den här CD-spelaren. (sidan 6)</li></ul>
Uppspelningstiden är för kort när du driver enheten med torrbatterier.	<ul style="list-style-type: none"><li>→ Kontrollera att du använder alkaliska batterier och inte manganbatterier. (sidan 27)</li><li>→ Byt ut batterierna mot nya LR6 (storlek AA) alkaliska batterier. (sidan 27)</li></ul>
Uppspelningstiden är för kort när du driver enheten med uppladdningsbara batterier.	<ul style="list-style-type: none"><li>→ Ladda upp och urladda de uppladdningsbara batterierna flera gånger. (sidan 27)</li></ul>
"Lo batt" visas i teckenfönstret. CD-skivan spelas inte upp.	<ul style="list-style-type: none"><li>→ De uppladdningsbara batterierna är urladdade. Ladda upp dem igen. (sidan 27)</li><li>→ Byt ut batterierna mot nya LR6 (storlek AA) alkaliska batterier. (sidan 27)</li></ul>
"Hi dc In" visas i teckenfönstret.	<ul style="list-style-type: none"><li>→ Använd bara AC-adaptorn eller den bilbatterikabel som listas i "Extra tillbehör". (sidan 35)</li><li>→ Koppla ur alla strömkällor och sätt sedan i batterierna eller anslut AC-adaptorn igen. (sidorna 11, 27)</li></ul>

(fortsättning)

Symptom	Orsak och/eller åtgärder
CD-skivan spelas inte upp eller "No disc" visas i teckenfönstret när en CD-skiva har satts i CD-spelaren.	<ul style="list-style-type: none"> <li>→ Knapparna är låsta. Skjut tillbaka HOLD-omkopplaren. (sidan 25)</li> <li>→ CD-skivan är smutsig eller felaktig.</li> <li>→ Kontrollera att CD-skivan har satts i med etiketten vänd uppåt. (sidan 11)</li> <li>→ Det har bildats kondens i spelaren. Använd inte spelaren under några timmar så att fukten hinner avdunsta.</li> <li>→ Stäng batterifackets lock ordentligt. (sidan 27)</li> <li>→ Kontrollera att du har vänt batterierna rätt. (sidan 27)</li> <li>→ Anslut AC-adaptorn ordentligt till ett vägguttag. (sidan 11)</li> <li>→ Tryck på ►   några sekunder efter det att du har anslutit AC-adaptorn.</li> <li>→ CD-R/RW-skivan är tom.</li> <li>→ Något problem har uppstått med kvaliteten på CD-R/RW-skivan, med inspelningsenheten eller dess programvara.</li> <li>→ Filer i två eller flera format finns inspelade på samma CD-R/RW-skiva. (sidan 7)</li> </ul>
"HOLD" blinkar i teckenfönstret när du trycker på en knapp och CD-skivan spelas inte upp.	<ul style="list-style-type: none"> <li>→ Knapparna är låsta. Skjut tillbaka HOLD-omkopplaren. (sidan 25)</li> </ul>
Det går inte att justera volymen med VOL +/- knapparna på CD-spelaren.	<ul style="list-style-type: none"> <li>→ CD-spelaren är ansluten till en ljudutrustning. Justera volymen med den anslutna utrustningens volymkontroll. (sidan 26)</li> </ul>
CD-spelaren påbörjar inte uppladdningen.	<ul style="list-style-type: none"> <li>→ När CD-spelaren är stoppad trycker du på ■/CHARGE. (sid. 27)</li> <li>→ Du har tryckt på ■ på fjärrkontrollen. Tryck på ■/CHARGE på CD-spelaren. (sid. 27)</li> </ul>
Uppspelningen startar från den punkt där du stoppade. (resume - återupptagen uppspelning)	<ul style="list-style-type: none"> <li>→ Funktionen för återupptagen uppspelning (Resume) är aktiverad. Vill du starta uppspelningen från det första spåret trycker du på ►   i stoppläget och håller den nedtryckt tills uppspelningen av det första spåret börjar. Du kan också öppna locket på CD-spelaren. Du kan även koppla ur alla strömkällor och sedan sätta i batterierna eller ansluta AC-adaptorn igen. (sid. 11, 12, 27)</li> </ul>
Ett frasande eller rasslande ljud hörs från CD-skivan.	<ul style="list-style-type: none"> <li>→ Stäng batterifackets lock ordentligt. (sidan 27)</li> </ul>

Symptom	Orsak och/eller åtgärder
Under uppspelning av en ATRAC CD- eller en MP3 CD-skiva roterar inte CD-skivan, men ljudet hörs som vanligt.	→ CD-spelaren är konstruerad så att den stannar ATRAC CD- och MP3 CD-skivorna under uppspelningen. Det minskar strömförbrukningen. Det är alltså inget fel på spelaren.
"NO FILE" visas i teckenfönstret efter att du tryckt på ►  , eller när locket till CD-spelaren har stängts.	<ul style="list-style-type: none"> <li>→ Det finns inga ATRAC3plus/ATRAC3/MP3-filer på CD-skivan.</li> <li>→ Du använder en CD-RW-skiva vars information har raderats.</li> <li>→ CD-skivan är smutsig.</li> </ul>
När du stänger locket till CD-spelaren börjar CD-skivan att rotera.	→ CD-spelaren läser informationen på CD-skivan. Det är alltså inget fel.
Det går inte att styra CD-spelaren som den ska via fjärrkontrollen.	→ Knapparna på CD-spelaren har av misstag hållits nedtryckta.
LCD-teckenfönstret är svårt att se eller uppdateras långsammare.	→ Du använder CD-spelaren där det är för varmt (över 40°C) eller där det är för kallt (under 0°C). I rumstemperatur fungerar teckenfönstret som vanligt igen.
"🔍" blinkar snabbt i teckenfönstret och du kan inte hitta början av spåret eller den önskade punkten i spåret.	→ CD-spelaren har växlat till läget för uppspelning av bokmärkesmärkta spår. Tryck flera gånger på PLAY MODE tills "🔍" inte längre visas i teckenfönstret.

# Specifikationer

## System

Compact Disc digitalt ljudsystem

## Laserdiod

Material: GaAlAs

Våglängd:  $\lambda = 780$  nm

Emission: Kontinuerlig

Lasereffekt: Lägre än 44,6  $\mu$ W

(Denna utnivå är uppmätt på ett avstånd av 200 mm från objektivlinsens yta på det optiska pickupblocket med 7 mm öppning.)

## D-A konvertering

1-bits kvartsstyrd tidkontroll

## Frekvensomfång

20 - 20 000 Hz  $\pm 1$  dB (uppmätt enl. JEITA CP-307)

## Utsignaler (vid 4,5 V inspänning)

Linjeutgång (Line) (stereo-minijack)

Utnivå 0,7 V rms vid 47 k $\Omega$

Rekommenderad belastning över 10 k $\Omega$

Öronsnäckor (stereo-minijack)

Ca. 5 mW + Ca. 5 mW vid 16  $\Omega$

(Ca. 1,5 mW + Ca. 1,5 mW vid 16  $\Omega$ )\*

\*För kunder i Europa

## Strömförbrukning

Områdeskoden för den modell du köpt finns uppe till vänster vid streckkoden på förpackningen.

- Två Sony NH-7WMAA uppladdningsbara batterier: 1,2 V likström (DC)  $\times$  2
- Sony NH-WM2AA uppladdningsbara batterier: 1,2 V likström (DC)  $\times$  2
- Två LR6-batterier (storlek AA): 1,5 V DC  $\times$  2
- AC-adapter (DC IN 4,5 V-kontakt):  
Modellerna U, U2, CA, CA2, E92, MX2, TW2 och CA2/C: 120 V, 60 Hz  
Modellerna CED, CED/4, CE7, CE7/C, EE, EE1, E, E13 och E13/2: 220 - 230 V, 50/60 Hz  
Modell CEK: 230 V, 50 Hz  
Modell AU2: 240 V, 50 Hz  
Modellerna EU8, EU8/C, JE.W, E18, KR4 och EE8: 100 - 240 V, 50/60 Hz  
Modell HK4: 230 V, 50 Hz  
Modell CNA: 220 V, 50 Hz

## Batterilivslängd\*1 (ca. timmar)

(När du använder CD-spelaren på ett plant och stabilt underlag.)

Uppspelningstiden varierar beroende på hur du använder CD-spelaren.

När du använder två Sony uppladdningsbara batterier NH-7WMAA (laddade under ungefär 2 timmar\*2)

	funktionen G-PROTECTION	
	"1"	"2"
Ljud-CD-skivor	19	17
ATRAC3plus-filer*3	30	30
MP3-filer*4	27	27

När du använder två alkaliska LR6-batterier från Sony (SG) (tillverkade i Japan)

	funktionen G-PROTECTION	
	"1"	"2"
Ljud-CD-skivor	55	50
ATRAC3plus-filer*3	95	95
MP3-filer*4	85	85

\*1 Uppmätt värde gentemot standarden JEITA (Japan Electronics and Information Technology Industries Association).

\*2 Uppladdningstiden varierar beroende på hur de uppladdningsbara batterierna används.

\*3 Inspelad med 48 kbps eller 64 kbps

\*4 Inspelad med 128 kbps

## Drifttemperatur

5°C - 35°C

## Dimensioner (b/h/d) (exklusive utstickande delar och kontroller)

Ca. 136,0  $\times$  28,7  $\times$  136,0 mm

## Vikt (utan tillbehör)

Ca. 199 g

Amerikanska patent och patent i andra licenser är licensierade från Dolby Laboratories.

Rätt till ändringar av design och specifikationer förbehålles.

---

## Extra tillbehör

AC-adapter	AC-E45HG
Aktiva högtalare	SRS-Z1
Bilbatterikabel	DCC-E345
Bilbatterikabel med bilanslutningsset	DCC-E34CP
Bilanslutningsset	CPA-9C
Uppladdningsbart batteri	NH-WM2AA
Öronsnäckor (utom för kunder i Frankrike)	MDR-E931LP MDR-EX71SL MDR-Q55SL
Öronsnäckor (för kunder i Frankrike)	MDR-E808LP

Det kan hända att din återförsäljare inte för alla dessa tillbehör. Återförsäljaren kan ge mer information om vilka tillbehör som finns tillgängliga i ditt land.

<http://www.sony.net/>

Sony Corporation Printed in Malaysia



\* 3 2 5 3 1 2 5 2 3 \* (1)