

Portable CD Player

Operating Instructions _____ **GB**

Manual de instrucciones _____ **ES**

Manual de instruções _____ **PT**



Atrac3plus

“WALKMAN” is a registered trademark of Sony Corporation to represent Headphone Stereo products.  is a trademark of Sony Corporation.

“WALKMAN” es una marca registrada de Sony Corporation que representa los productos audífonos estéreo.  es una marca de fábrica de Sony Corporation.

D-NE509

WARNING

To prevent fire or shock hazard, do not expose the unit to rain or moisture.

Do not install the appliance in a confined space, such as a bookcase or built-in cabinet.

To prevent fire, do not cover the ventilation of the apparatus with newspapers, tablecloths, curtains, etc. And don't place lighted candles on the apparatus.

To prevent fire or shock hazard, do not place objects filled with liquids, such as vases, on the apparatus.

CAUTION

The use of optical instruments with this product will increase eye hazard.

Certain countries may regulate disposal of the battery used to power this product. Please consult with your local authority.

CAUTION

- INVISIBLE LASER RADIATION
WHEN OPEN
- DO NOT STARE INTO BEAM OR
VIEW DIRECTLY WITH OPTICAL
INSTRUMENTS

The validity of the CE marking is restricted to only those countries where it is legally enforced, mainly in the countries EEA (European Economic Area).

ATRAC3plus and ATRAC3 are trademarks of Sony Corporation.

Table of Contents

Enjoy your ATRAC CD Walkman!

Create original ATRAC CDs!	4
Music sources playable on this CD player ..	6
ATRAC3plus and ATRAC3	6
MP3 files	6
Difference between ATRAC3plus/ATRAC3 and MP3	8

Getting started

Locating the controls	9
Checking the supplied accessories	10

Playing an audio CD or ATRAC3plus/ATRAC3/MP3 files

1. Connect your CD player.	11
2. Insert a CD.	11
3. Play a CD.	11

Playback options

Playing tracks in random order (Shuffle play)	17
Playing all files in a selected group in random order (Group shuffle play) (ATRAC/MP3 CD only)	17
Playing your favorite tracks by adding Bookmarks (Bookmark track play)	18
Playing your favorite play lists (m3u play list play) (MP3 CD only)	19

Available features

The G-PROTECTION function	20
Checking the time remaining on the CD and the number of tracks left (audio CD)	20
Checking information on a CD with ATRAC3plus/ATRAC3/MP3 files	21
Emphasizing the bass sound (SOUND)	21
Protecting your hearing (AVLS)	22
Locking the controls (HOLD)	22
Turning off the operation beep sound	22

Connecting your CD player

Connecting a stereo system	23
----------------------------------	----

Connecting to a power source

Using the dry batteries	24
Notes on the power source	25

Additional information

Precautions	26
Maintenance	26
Troubleshooting	27
Specifications	29
Optional accessories	30

GB

Enjoy your ATRAC CD Walkman!

Thank you for purchasing the D-NE509. This CD Walkman is called an “ATRAC CD Walkman,” because you can enjoy “ATRAC CDs” on it.

Create original ATRAC CDs!

You can make your own ATRAC CD.

The procedure is very simple. Just perform Steps 1, 2 and 3.

Step 1 Install

Install the supplied
“SonicStage Simple Burner”
software.



Step 2 Burn

Create a disc image and burn it on
a CD-R/RW using your PC.

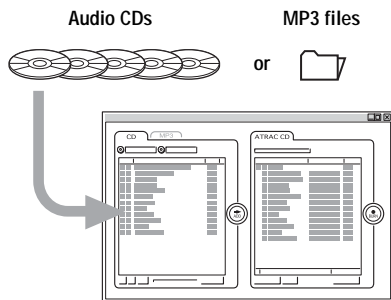

Audio data is converted to the ATRAC3plus/
ATRAC3 format by the SonicStage Simple
Burner.

How to use the SonicStage Simple Burner

Refer to the supplied booklet “SonicStage Simple Burner.”

What is an ATRAC CD?

An ATRAC CD is a CD-R/RW on which audio data compressed in the ATRAC3plus/ATRAC3 format has been recorded. About 30 audio CDs can be recorded on a CD-R/RW.* You can also record MP3 files by converting the files to the ATRAC3plus/ATRAC3 format.

* When total playing time of one CD (album) is estimated at 60 minutes and you are recording on a 700 MB CD-R/RW at 48 kbps in ATRAC3plus format.

ATRAC CD

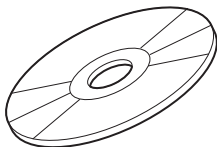

Step 3 Listen

You can enjoy listening to your own ATRAC CDs on your ATRAC CD Walkman.



You can also enjoy audio CDs on your CD Walkman.

What is the ATRAC3plus/ATRAC3 format?

Refer to pages 6 - 8 of this manual.

Music sources playable on this CD player

You can play the following 3 music sources on this CD player:

- Audio CDs
- ATRAC3plus/ATRAC3 format files
- MP3 files

Usable disc formats

You can use ISO 9660 Level 1/2 and Joliet extension format discs only.

ATRAC3plus and ATRAC3

“ATRAC3plus,” which stands for “Adaptive Transform Acoustic Coding3plus” is audio compression technology, developed from the ATRAC3 format. Though the ATRAC3plus format can compress music content to about 1/20 of its original size, you can still enjoy high quality sound. The available transfer bit rates are 64 kbps and 48 kbps.

“ATRAC3,” which stands for “Adaptive Transform Acoustic Coding3” is audio compression technology that satisfies the demand for high sound quality and high compression rates. The ATRAC3 format can compress music content to about 1/10 of their original size, which contributes to reduction of the media volume. The available transfer bit rates are 132 kbps, 105 kbps and 66 kbps.

The usable number of groups and files

- Maximum number of groups: 255
- Maximum number of files: 999

For details, refer to the supplied booklet “SonicStage Simple Burner.”

Note on saving files on the media

Do not save files in other formats or unnecessary groups on a disc that has ATRAC3plus/ATRAC3 files.

MP3 files

MP3, which stands for MPEG-1 Audio Layer3, a standard for audio files compression supported by the Motion Picture Experts Group, an ISO (International Organization for Standardization) working group, enables compression of audio files to about 1/10 of the data size of a standard compact disc. Since the MP3 encoding algorithm is public, there are various encoders/decoders that are compliant with this standard, including freeware that is available for no charge. Thus, the MP3 standard is widely used in the computer field.

The major specifications of the acceptable disc format are:

- Maximum directory levels: 8
- Acceptable characters for a file/folder name:
A - Z, a - z, 0 - 9, _ (underscore)

Notes

- When naming files, be sure to add the file extension “mp3” to the file name.
- If you add the extension “mp3” to a file other than an MP3 file, the player will not be able to recognize the file properly.
- The file name does not correspond to the ID3 tag*.
*ID3 tag is a format for adding certain information (track name, album name, artist name, etc.) to MP3 files.

The usable number of groups and files

- Maximum number of groups: 100
- Maximum number of files: 400

Settings for compression and writing software

- This CD player supports MP3 files with the following specifications: transfer bit rate: 16 - 320 kbps and sampling frequencies: 32/44.1/ 48 kHz. Variable Bit Rate (VBR) is also supported.
To compress a source for an MP3 file, we recommend setting the transfer bit rate of the compression software to “44.1 kHz,” “128 kbps,” and “Constant Bit Rate.”
- To record up to the maximum capacity, set to “halting of writing.”
- To record at one time up to the maximum capacity on media that has nothing recorded on it, set to “Disc at Once.”

Notes on saving files on the media

- Do not save files in other formats or unnecessary folders on a disc that has MP3 files.
- When a disc is inserted, the CD player reads all the information of folders and files on that disc. If there are many folders on the disc, it may take a long time for play to begin or for the next file to start playback.

Difference between ATRAC3plus/ATRAC3 and MP3

Groups and folders

The ATRAC3plus/ATRAC3 format has a very simple structure. It consists of “files” and “groups.” A “file” is equivalent to a “track” of an audio CD. A “group” is a bundle of files and is equivalent to an “album.” A “group” has no directory-type structure (a new group cannot be made within an existing group). This CD player is designed to recognize an MP3 file folder as a “group” so that it can play CD-Rs/RWs recorded in both the ATRAC3plus/ATRAC3 format and those recorded in the MP3 format with the same operation.

Displaying the track name, etc.

When playing a CD having ATRAC3plus/ATRAC3 files or MP3 files on this CD player, track names, artist names and album names are displayed. This CD player conforms to Version 1.1/2.2/2.3 of the ID3 tag format.

Notes

- This CD player cannot record music content on recordable media, such as CD-Rs/RWs.
- CD-Rs/RWs recorded in the ATRAC3plus/ATRAC3 format cannot be played on your computer.
- Playback capability may vary depending on the quality of the disc and the condition of the recording device.

Locating the controls

For details, see pages in parentheses.

CD player (front)

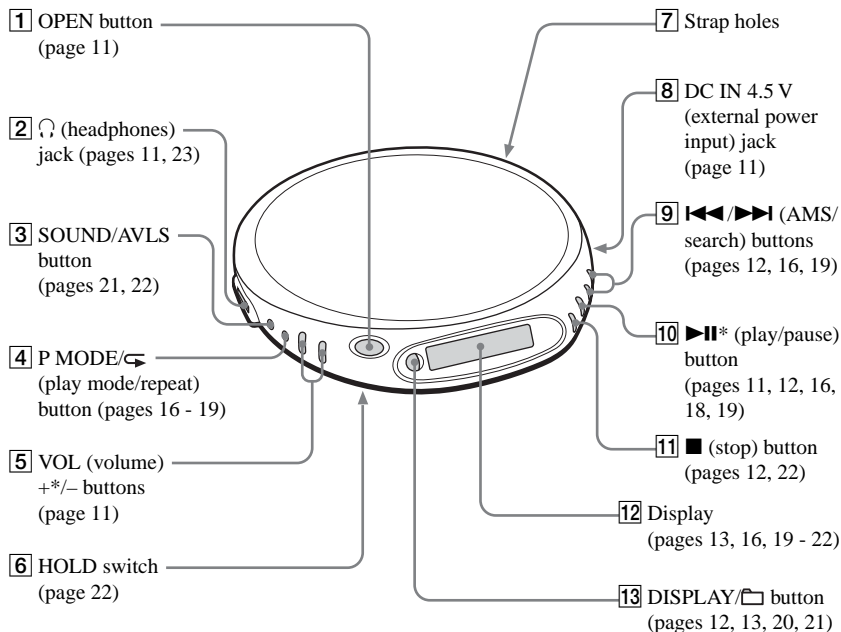

*The button has a tactile dot.

CD player (inside)

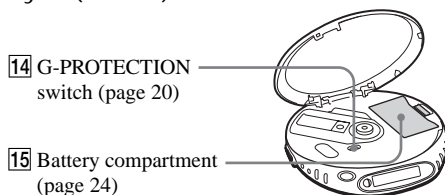

Checking the supplied accessories

AC power adaptor (1)

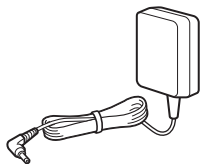

Headphones/earphones (1)

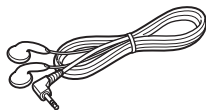

CD-ROM (SonicStage Simple Burner) (1)

User's guide for SonicStage Simple Burner (1)

Playing an audio CD or ATRAC3plus/ATRAC3/MP3 files

1. Connect your CD player.

- 1 Connect the AC power adaptor.
 - 2 Connect the headphones/earphones.
- You can also use dry batteries as a power source. (See page 24.)

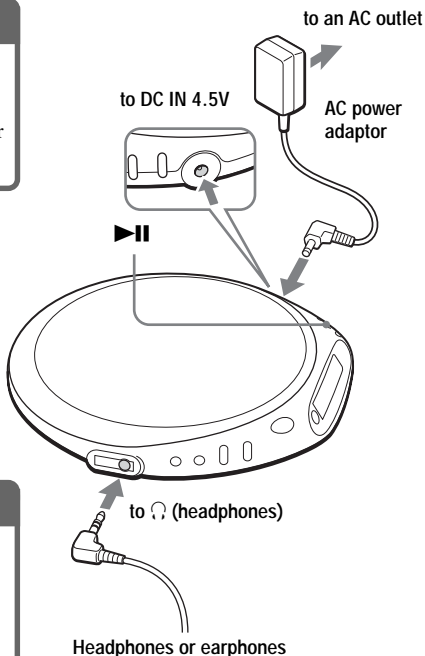

2. Insert a CD.

- 1 Press OPEN to open the lid.

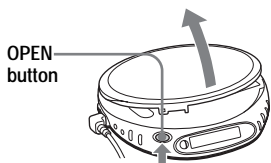

- 2 Place the CD on the tray and close the lid.

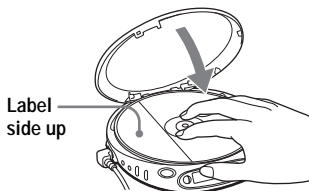

3. Play a CD.

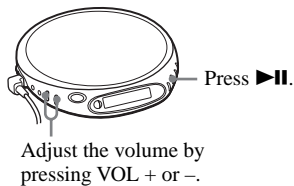

(Continued)

Basic operations

To	Do this
Play (from the point you stopped)	Press ▶ . Playback starts from the point you stopped.
Play (from the first track)	While the CD player is stopped, press and hold ▶ until the play of the first track starts.
Pause/resume play after pause	Press ▶ .
Stop	Press ■ . ^{*2}
Find the beginning of the current track (AMS ^{*1})	Press ◀◀ once quickly. ^{*2}
Find the beginning of previous tracks (AMS)	Press ◀◀ repeatedly. ^{*2, *3}
Find the beginning of the next track (AMS)	Press ▶▶ once quickly. ^{*2, *3}
Find the beginning of succeeding tracks (AMS)	Press ▶▶ repeatedly. ^{*2, *3}
Go backwards quickly	Hold down ◀◀ . ^{*2}
Go forward quickly	Hold down ▶▶ . ^{*2}
Jump to succeeding groups ^{*4}	Press and hold DISPLAY/☐ until a group number appears, then press ▶▶ repeatedly.
Jump to previous groups ^{*4}	Press and hold DISPLAY/☐ until a group number appears, then press ◀◀ repeatedly.

*1 Automatic Music Sensor

*2 These operations can be done during both play and pause.

*3 After you have played the last track, you can return to the beginning of the first track by pressing **▶▶**.
Similarly, if you are at the first track, you can locate the last track by pressing **◀◀**.

*4 Only when you play an ATRAC/MP3 CD

Removing the CD

Remove the CD while pressing the pivot in the center of the tray.

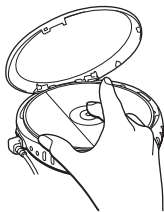

About CD-Rs/CD-RWs

This CD player can play CD-Rs/RWs recorded in the CD-DA format*, but playback capability may vary depending on the quality of the disc and the condition of the recording device.

* CD-DA is the abbreviation for Compact Disc Digital Audio. It is a recording standard used for the Audio CDs.

Music discs encoded with copyright protection technologies

This product is designed to play back discs that conform to the Compact Disc (CD) standard. Recently, various music discs encoded with copyright protection technologies are marketed by some record companies. Please be aware that among those discs, there are some that do not conform to the CD standard and may not be playable by this product.

About the display

While the CD player is playing, the following indications appear on the display.

You can also check the remaining time, track name, etc. using DISPLAY/□ (see pages 20 and 21).

While playing an audio CD



While playing an audio CD containing CD text information



While playing an ATRAC3plus/ATRAC3/MP3 file

If you press and hold DISPLAY/□, a group number will appear on the display. After a short time it will disappear automatically and the display will return to the normal one.



Notes

- The characters A - Z, a - z, 0 - 9, and _ can be displayed on this CD player.
- Before playing a file, the CD player reads all file and group information on the CD. "READING" is displayed. Depending on the content of the CD, it may take some time to accomplish this reading.
- If you try to play a CD-R/RW which has not been finalized, "SESSION" and a session number appear on the display. After a short time, "READING" will appear on the display automatically.

(Continued)

Example of ATRAC3plus/ATRAC3 groups and files (ATRAC CD)

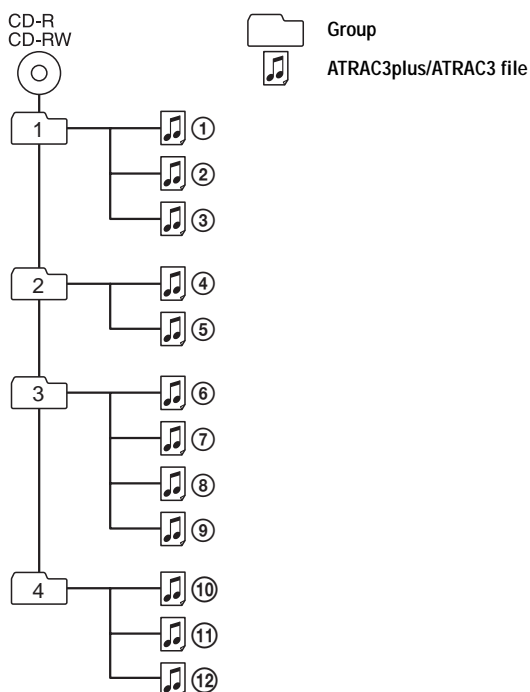

File mode (normal play)

Plays all ATRAC3plus/ATRAC3 files from ①, ②, ③...⑪, ⑫.

Group mode (when selected "□" using P MODE/◀ (see page 16))

Plays all ATRAC3plus/ATRAC3 files in the selected group.

Example of group structure and playing order (MP3 CD)

The playing order of groups and files is as follows:

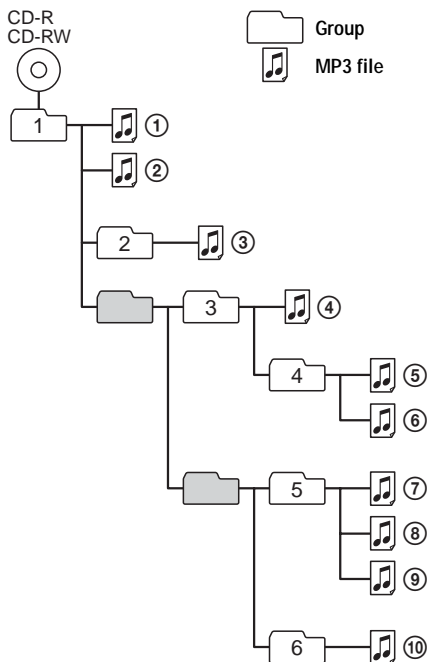

File mode (normal play)

Plays all MP3 files from ①, ②, ③...⑨, ⑩.

Group mode (when selected " " using P MODE/ (see page 16))

Plays all MP3 files in the selected group.

(Example: If you select group 3, the CD player plays file ④. If you select group 4, the CD player plays files ⑤ and ⑥.)

Note

A group that does not include an MP3 file is skipped.

Playback options

You can enjoy various playback options using P MODE/↶ (play mode/repeat), ◀▶▶▶ and ▶▶.

P MODE/↶ button

If you press the button during playback, you can change the play mode.

During playback, if you press and hold the button until "↶" appears, you can play tracks repeatedly in the play mode that was selected using P MODE/↶.

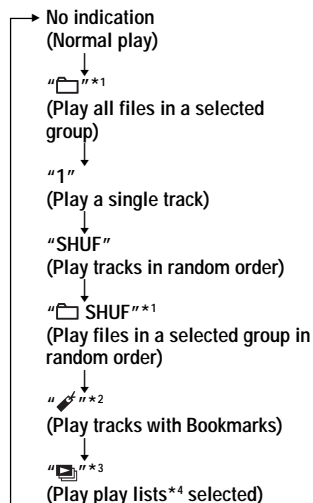

*1 ATRAC/MP3 CD only

*2 Only when Bookmarks have been added to the tracks/files

*3 MP3 CD only

*4 Play lists (m3u) recorded in MP3 format only

Display

Track or group number

Play mode

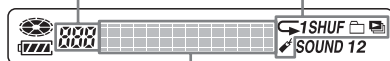

CD text information, ATRAC3plus/ATRAC3/MP3 file information, playing time, etc. are displayed.

◀▶▶▶ buttons and ▶▶ button

- Press ▶▶▶▶ or ◀▶▶▶.
You can select a play list you want.
- Press ▶▶.
You can add Bookmarks and also start bookmark track play and play list play.

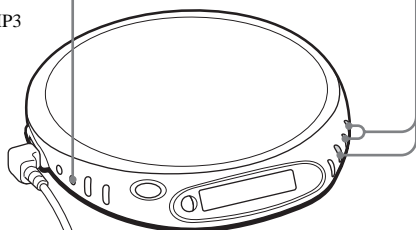

Playing tracks in random order (Shuffle play)

During playback, press P MODE/↵ repeatedly until “SHUF” appears.

In shuffle mode, the CD player plays all files on a CD in random order.

Playing all files in a selected group in random order (Group shuffle play) (ATRAC/MP3 CD only)

During playback, press P MODE/↵ repeatedly until “ SHUF” appears.

The CD player plays all files in a selected group in random order.

Playing your favorite tracks by adding Bookmarks (Bookmark track play)

While playing an audio CD

You can add Bookmarks to up to 99 tracks for each CD (up to 10 CDs).



While playing an ATRAC CD

You can add Bookmarks to up to 999 files for each CD (up to 5 CDs).



While playing an MP3 CD

You can add Bookmarks to up to 400 files for each CD (up to 10 CDs).

To add Bookmarks

- 1 During playback of the track to which you want to add a Bookmark, press and hold **▶||** until “ (Bookmark)” flashes in the display.
When the Bookmark has been added successfully, “” flashes slower.
- 2 Repeat step 1 to add Bookmarks to the tracks you want.

To listen to tracks with Bookmarks

- 1 Press **P MODE/⟲** repeatedly until “” flashes.
- 2 Press **▶||**.
“” lights up in the display and the playback of the tracks with the Bookmarks starts.

To remove Bookmarks

During playback of a track with a Bookmark, press and hold **▶||** until “” disappears from the display.

To check tracks with Bookmarks

During playback of tracks with Bookmarks, “” flashes slowly in the display.

Notes

- During playback of tracks with Bookmarks, tracks are played in order of track number, and not in the order you added the Bookmarks.
- If you try to add Bookmarks to tracks on an 11th CD (on a 6th CD when playing ATRAC CDs), the Bookmarks of the CD you played back first will be erased.
- If you remove all power sources, all Bookmarks stored in memory will be erased.

Playing your favorite play lists (m3u play list play)

(MP3 CD only)

You can play your favorite m3u play lists.*

* An "m3u play list" is a file for which an MP3 file playing order has been encoded. To use the play list function, record MP3 files on a CD-R/RW using encoding software that supports the m3u format.

- 1** During playback, press **P MODE**/ repeatedly until "" appears.



- 2** Press **◀◀** or **▶▶** to select a play list you want.



- 3** Press **▶II**.



Note

You can play only the top two play lists* displayed on your screen on this CD player.

* Sorted by file name

The G-PROTECTION function

The G-PROTECTION function has been developed to provide excellent protection against sound skipping while jogging. When you set the G-PROTECTION switch on your CD player to “2,” the G-PROTECTION function will be enhanced compared to “1.”

To walk with the CD player and enjoy high quality CD sound using the G-PROTECTION function, set the G-PROTECTION switch to “1.” While taking harder exercise, it is recommended that you set it to “2.”

Note

Sound may skip:

- if the CD player receives stronger continuous shock than expected,
- if a dirty or scratched CD is played or
- when using poor-quality CD-Rs/CD-RWs or if there is a problem with the original recording device or application software.

Checking the time remaining on the CD and the number of tracks left (audio CD)

Each time you press DISPLAY/□, the display changes as follows.

For an audio CD containing CD text information, information in parentheses also appears.

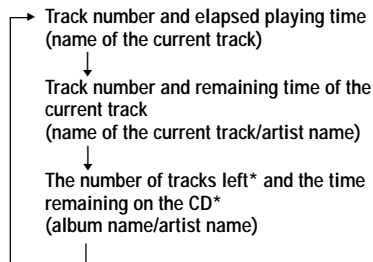

* Not displayed during Single play, Shuffle play or Bookmark track play.

Checking information on a CD with ATRAC3plus/ATRAC3/MP3 files

You can check information on a CD with ATRAC3plus/ATRAC3/MP3 files using DISPLAY/□.

You can also check ID3 tag information if the file has that information stored.

Each time you press DISPLAY/□, the display changes as follows:

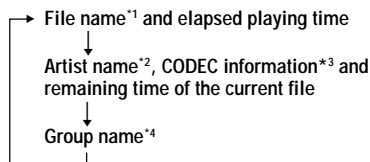

*1 If the file has ID3 tag information, a title appears.

*2 If the file does not have ID3 tag information, “- - -” appears.

*3 Bit rate and sampling frequencies appear.

*4 If the file has ID3 tag information, an album name appears.

Emphasizing the bass sound (SOUND)

You can emphasize the bass-boosted sound.

Press SOUND/AVLS to select “SOUND 1” or “SOUND 2.”

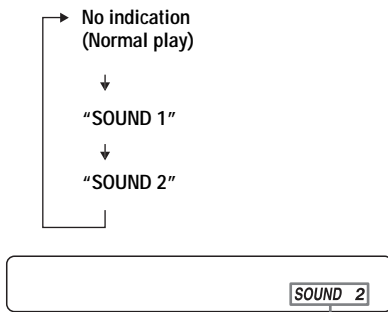

The selected sound mode is displayed.

“SOUND 2” enhances the bass sound more than “SOUND 1.”

Note

If the sound is distorted when using the SOUND function, turn down the volume.

Protecting your hearing (AVLS)

The AVLS (Automatic Volume Limiter System) function keeps down the maximum volume to protect your hearing.

Press and hold SOUND/AVLS until “AVLS ON” appears on the display.



Flashes when the volume is turned up beyond a certain level.

To turn off the AVLS function

Press and hold SOUND/AVLS until “AVLS OFF” appears on the display.

Note

If you use the SOUND function and the AVLS function at the same time, sound may be distorted. If this happens, turn down the volume.

Locking the controls (HOLD)

You can lock the controls on your CD player to prevent accidental button presses.

Slide HOLD in the direction of the arrow.

“HOLD” flashes if you press any button when the HOLD function is activated.

To unlock the controls

Slide HOLD in the opposite direction of the arrow.

Turning off the operation beep sound

You can turn off the beep sound that is heard from your headphones/earphones when you operate your CD player.

1 Remove the power source (AC power adaptor, dry batteries) from the CD player.

2 Connect the power source while pressing ■ for about one second or more.

To turn on the beep sound

Remove the power source and then connect the power source without pressing ■.

Connecting a stereo system

You can listen to CDs through a stereo system and record CDs on a cassette tape. For details, see the instruction manual that comes with the connected device.

Be sure to turn off all connected devices before making connections.

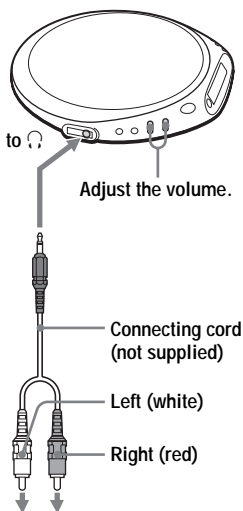

Stereo system,
cassette recorder,
radio cassette
recorder, etc.

Notes

- Before you play a CD, turn down the volume of the connected device to avoid damaging the connected speakers.
- Use the AC power adaptor for recording. If you use the dry batteries as a power source, batteries may become completely depleted during recording.
- Adjust the volume properly on the CD player and on the connected device so that the sound will not be distorted or noisy.

About the G-PROTECTION function when using the connecting cord

To record high quality CD sound, set G-PROTECTION to "1."

► Connecting to a power source

You can use the following power sources:

- AC power adaptor (see “Playing an audio CD or ATRAC3plus/ATRAC3/MP3 files”)
- LR6 (size AA) alkaline batteries

For the battery life, see “Specifications.”

Using the dry batteries

Use only the following dry battery type for your CD player:

- LR6 (size AA) alkaline batteries

Note

Be sure to remove the AC power adaptor when using the dry batteries.

1 Open the battery compartment lid inside your CD player.

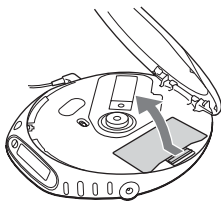

2 Insert two LR6 (size AA) batteries by matching the ⊕ to the diagram in the battery compartment and close the lid until it clicks into place.

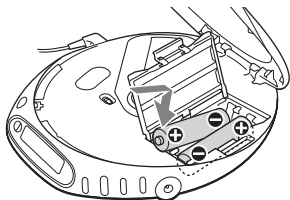

Insert ⊖ end first
(for both batteries).

To remove the batteries

Remove the batteries as illustrated below.

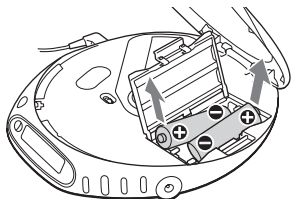

When to replace the batteries

You can check the remaining power of the batteries in the display.

Replace the batteries when “” flashes.





Lo batt*

* Beep sounds.

When the batteries are depleted, replace both batteries with new ones.

Notes

- The indicator sections of  roughly shows the remaining battery power. One section does not always indicate one-fourth of the battery power.
- Depending on operating conditions, the indicator sections of  may increase or decrease.

To attach the battery compartment lid

If the battery compartment lid is detached by an accidental drop, excessive force, etc., attach it as illustrated below.

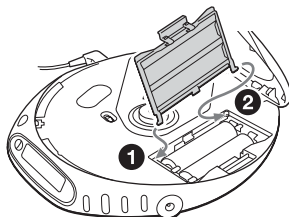

Notes on the power source

Disconnect all power sources when the CD player is not used for a long time.

On AC power adaptor

- Use only the AC power adaptor supplied. If your CD player is not supplied with the one, use the AC-E45HG AC power adaptor. Do not use any other AC power adaptor. It may cause a malfunction.

Polarity of the plug



- Do not touch the AC power adaptor with wet hands.
- Connect the AC power adaptor to an easily accessible AC outlet. Should you notice an abnormality in the AC power adaptor, disconnect it from the AC outlet immediately.

On dry batteries

- Do not throw the batteries into fire.
- Do not carry the batteries with coins or other metallic objects. It can generate heat if the positive and negative terminals of the battery are accidentally contacted by a metallic object.
- Do not mix new batteries with old ones.
- Do not use different types of batteries together.
- When the batteries are not to be used for a long time, remove them.
- If battery leakage occurs, wipe off any deposit in the battery compartment, and install new batteries. In case the deposit adheres to you, wash it off thoroughly.

Precautions

On safety

- Should any solid objects or liquid fall into the CD player, unplug it and have it checked by qualified personnel before operating it any further.
- Do not put any foreign objects in the DC IN 4.5 V (external power input) jack.

On the CD player

- Keep the lens on the CD player clean and do not touch it. If you do so, the lens may be damaged and the CD player will not operate properly.
- Do not put any heavy object on top of the CD player. The CD player and the CD may be damaged.
- Do not leave the CD player in a location near heat sources, or in a place subject to direct sunlight, excessive dust or sand, moisture, rain, mechanical shock, unlevelled surface, or in a car with its windows closed.
- If the CD player causes interference to the radio or television reception, turn off the CD player or move it away from the radio or television.
- Discs with non-standard shapes (e.g., heart, square, star) cannot be played on this CD player. Attempting to do so may damage the CD player. Do not use such discs.

On handling CDs

- To keep the CD clean, handle it by its edge. Do not touch the surface.
- Do not stick paper or tape onto the CD.



Not these ways

- Do not expose the CD to direct sunlight or heat sources such as hot air ducts. Do not leave the CD in a car parked under direct sunlight.

On headphones/earphones

Road safety

Do not use headphones/earphones while driving, cycling, or operating any motorized vehicle. It may create a traffic hazard and is illegal in some areas. It can also be potentially dangerous to play your headsets at high volume while walking, especially at pedestrian crossings. You should exercise extreme caution or discontinue use in potentially hazardous situations.

Preventing hearing damage

Avoid using headphones/earphones at high volume. Hearing experts advise against continuous, loud and extended play. If you experience a ringing in your ears, reduce volume or discontinue use.

Consideration for others

Keep the volume at a moderate level. This will allow you to hear outside sounds and to be considerate to the people around you.

Maintenance

To clean the casing

Use a soft cloth slightly moistened in water or a mild detergent solution. Do not use alcohol, benzine or thinner.



Troubleshooting

Should any problem persist after you have checked these symptoms, consult your nearest Sony dealer.

Symptom	Cause and/or corrective actions
The volume does not increase even if you press the VOL + button repeatedly.	→ If "AVLS" flashes in the display, press and hold SOUND/AVLS until "AVLS OFF" appears on the display. (page 22)
No sound, or noise is heard.	→ Connect the plugs firmly. (page 11) → Plugs are dirty. Clean the plugs with a dry soft cloth periodically.
Certain files cannot be played.	→ You tried to play files saved in a format that is not compatible with this CD player. (page 6)
The playing time is too short when powered with the dry batteries.	→ Check that you are using alkaline batteries and not manganese batteries. (page 24) → Replace the batteries with new LR6 (size AA) alkaline batteries. (page 24)
"Lo batt" appears on the display. The CD does not play.	→ Replace the batteries with new LR6 (size AA) alkaline batteries. (page 24)
"Hi dc In" appears on the display.	→ An AC power adaptor which is rated higher than the one supplied or recommended is being used. Use only the AC power adaptor supplied or recommended, or the car battery cord supplied or recommended. (page 30)
The CD does not play or "No disc" appears on the display when a CD is placed in the CD player.	→ The buttons are locked. Slide the HOLD switch back. (page 22) → The CD is dirty or defective. → Check that the CD is inserted with the label side up. (page 11) → Moisture condensation has occurred. Leave the CD player aside for several hours until the moisture evaporates. → Close the lid of the battery compartment firmly. (page 24) → Make sure the batteries are inserted correctly. (page 24) → Connect the AC power adaptor to an AC outlet securely. (page 11) → Press ► after one second or more has passed since the AC power adaptor was connected. → The CD-R/RW is blank. → There is a problem with the quality of the CD-R/RW, recording device, or application software. → Files in two or more formats have been recorded on the same CD-R/RW. (pages 6, 7)
"HOLD" flashes in the display when you press a button, and the CD does not play.	→ The buttons are locked. Slide the HOLD switch back. (page 22)

(Continued)

Troubleshooting

Symptom	Cause and/or corrective actions
Playback starts from the point you stopped. (resume function)	→ The resume function is working. To start play from the first track, press ▶ during stop until the first track starts playing, or open the lid of the CD player. Or remove all power sources, then insert the batteries or connect the AC power adaptor again. (pages 11, 12, 24)
Rustling noise is heard from the CD.	→ Close the lid of the battery compartment firmly. (page 24)
When using with a connected stereo system, the sound is distorted or noisy.	→ Adjust the volume of the CD player and the connected device. (page 23)
During playback of an ATRAC CD or MP3 CD, the CD does not rotate but you can hear the sound normally.	→ The CD player is designed to stop the rotation of an ATRAC CD or MP3 CD during playback to reduce the power consumption. The player is not malfunctioning.
"NO FILE" appears on the display after ▶ is pressed or the lid of the CD player is closed.	→ There are no ATRAC3plus/ATRAC3/MP3 files in the CD. → A CD-RW from which the data has been erased is being used. → The CD is dirty.
When closing the lid of the CD player, the CD starts to rotate.	→ The CD player is reading the information on the CD. The player is not malfunctioning.
The LCD display becomes hard to see or slows down.	→ You are using your CD player at high temperatures (above 40°C/104°F) or at low temperatures (below 0°C/32°F). At room temperature, the display will return to its normal operating condition.
"  " is flashing quickly in the display, and you cannot locate the beginning of the track or the specific point in the track.	→ The CD player has entered the Bookmark track play. Press P MODE/  repeatedly until "  " disappears from the display.

Specifications

System

Compact disc digital audio system

Laser diode properties

Material: GaAlAs

Wavelength: $\lambda = 780 \text{ nm}$

Emission duration: Continuous

Laser output: Less than $44.6 \mu\text{W}$

(This output is the value measured at a distance of 200 mm from the objective lens surface on the optical pick-up block with 7 mm aperture.)

D-A conversion

1-bit quartz time-axis control

Frequency response

20 - 20 000 Hz ± 1 dB (measured by JEITA CP-307)

Output (at 4.5 V input level)

Headphones (stereo minijack)

Approx. 5 mW + Approx. 5 mW at 16Ω
(Approx. 1.5 mW + Approx. 1.5 mW
at 16Ω)*

*For the customers in Europe

Power requirements

For the area code of the model you purchased, check the upper left side of the bar code on the package.

- Two LR6 (size AA) batteries: 1.5 V DC $\times 2$
- AC power adaptor (DC IN 4.5 V jack):
U, U2, CA, CA2, E92, MX2, TW2 and CA2/C models: 120 V, 60 Hz
CED, CED/4, CE7, CE7/C, EE, EE1, E, E13 and E13/2 models: 220 - 230 V, 50/60 Hz
CEK model: 230 V, 50 Hz
AU2 model: 240 V, 50 Hz
EU8, EU8/C, JE.W, JEB, E18, KR4 and EE8 models: 100 - 240 V, 50/60 Hz
HK4 model: 230 V, 50 Hz
CNA model: 220 V, 50 Hz

Battery life*1 (approx. hours)

(When you use the CD player on a flat and stable surface)

Playing time varies depending on how the CD player is used.

When using two Sony alkaline batteries LR6 (SG) (produced in Japan)

	G-PROTECTION function	
	"1"	"2"
Audio CD	48	45
ATRAC3plus files*2	77	77
MP3 files*3	72	72

*1 Measured value by the standard of JEITA (Japan Electronics and Information Technology Industries Association)

*2 When recorded at 48 kbps or 64 kbps

*3 When recorded at 128 kbps

Operating temperature

5°C - 35°C (41°F - 95°F)

Dimensions (w/h/d) (excluding projecting parts and controls)

Approx. $136 \times 26 \times 150 \text{ mm}$
($5 \frac{3}{8} \times 1 \frac{1}{16} \times 6 \text{ in.}$)

Mass (excluding accessories)

Approx. 220 g (7.8 oz.)

US and foreign patents licensed from Dolby Laboratories.

Design and specifications are subject to change without notice.

Optional accessories

AC power adaptor	AC-E45HG
Active speaker system	SRS-Z1
Car battery cord	DCC-E345
Car battery cord with car connecting pack	DCC-E34CP
Car connecting pack	CPA-9C
Earphones (except for the customers in France)	MDR-E931LP MDR-EX71SL MDR-Q55SL
Earphones (for the customers in France)	MDR-E808LP

Your dealer may not handle some of the accessories listed above. Please ask the dealer for detailed information about the accessories in your country.

REPRODUCTOR PORTATIL DE DISCO COMPACTO

ATRAC3plus y ATRAC3 son marcas comerciales de Sony Corporation.

POR FAVOR LEA DETALLADAMENTE ESTE MANUAL DE INSTRUCCIONES ANTES DE CONECTAR Y OPERAR ESTE EQUIPO.

RECUERDE QUE UN MAL USO DE SU APARATO PODRÍA ANULAR LA GARANTÍA.

ADVERTENCIA

Para evitar el riesgo de incendios o electrocución, no exponga la unidad a la lluvia o a la humedad.

No instale el aparato en un espacio cerrado, como una estantería para libros o un armario empotrado.

Para evitar incendios, no cubra la ventilación del aparato con periódicos, manteles, cortinas, etc. No coloque velas encendidas sobre el aparato.

Para evitar el riesgo de incendios o descargas eléctricas, no coloque recipientes llenos de líquido, como jarrones, sobre el aparato.

Es posible que en ciertos países se regule el desecho de la pila que se utiliza para alimentar este producto. Consulte con las autoridades locales.

PRECAUCIÓN

- CUANDO EL DISPOSITIVO ESTÁ ABIERTO SE EMITE RADIACIÓN LÁSER INVISIBLE
- NO MIRE FIJAMENTE EL HAZ DE LUZ NI VISUALICE EL DISPOSITIVO DIRECTAMENTE CON INSTRUMENTOS ÓPTICOS

La validez de la marca CE se limita únicamente a aquellos países en los que la legislación la impone, especialmente los países del EEE (Espacio Económico Europeo).

Índice

Disfrute con su ATRAC CD Walkman

Cree discos CD de ATRAC originales	4
Fuentes de música que pueden reproducirse en este reproductor de CD	6
ATRAC3plus y ATRAC3	6
Archivos MP3	6
Diferencia entre ATRAC3plus/ATRAC3 y MP3	8

Procedimientos iniciales

Localización de los controles	9
Comprobación de los accesorios suministrados	10

Reproducción de un CD de audio o de archivos ATRAC3plus/ATRAC3/MP3

1. Conecte el reproductor de CD.	11
2. Introduzca un CD.	11
3. Reproduzca un CD.	11

Opciones de reproducción

Reproducción de pistas en orden aleatorio (reproducción aleatoria)	17
Reproducción de todos los archivos de un grupo seleccionado en orden aleatorio (reproducción aleatoria de grupo) (sólo CD de ATRAC/MP3)	17
Reproducción de las pistas favoritas mediante la inclusión de marcas (reproducción de pistas con marcas)	18
Reproducción de las listas favoritas (reproducción de listas de reproducción m3u) (sólo CD de MP3)	19

Funciones disponibles

Función G-PROTECTION	20
Comprobación del tiempo restante del CD y del número de pistas restantes (CD de audio)	20
Comprobación de la información de un CD con archivos ATRAC3plus/ ATRAC3/MP3	21
Potenciación de los graves (SOUND)	21
Protección de los oídos (AVLS)	22
Bloqueo de los controles (HOLD)	22
Desactivación de los pitidos	22

Conexión del reproductor de CD

Conexión de un sistema estéreo	23
--------------------------------------	----

Conexión a una fuente de alimentación

Uso de pilas secas	24
Notas sobre la fuente de alimentación	25

Información complementaria

Precauciones	26
Mantenimiento	26
Solución de problemas	27
Especificaciones	29
Accesorios opcionales	30

ES

Disfrute con su ATRAC CD Walkman

Gracias por la compra de D-NE509. Este CD Walkman se denomina "ATRAC CD Walkman" porque permite reproducir "CD de ATRAC".

Cree discos CD de ATRAC originales

Ahora puede crear sus propios CD de ATRAC.

Es muy sencillo. Sólo tiene que realizar los pasos 1, 2 y 3.

Paso 1 Instalación

Instale el software "SonicStage Simple Burner" suministrado.



Paso 2 Grabación

Cree una imagen de disco y grábela en un CD-R/RW mediante el ordenador.

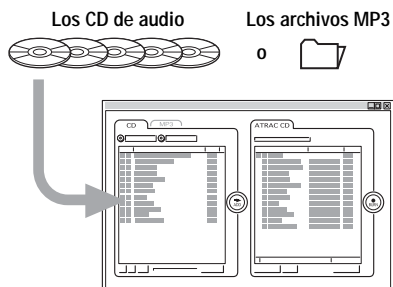

SonicStage Simple Burner convierte los datos de audio al formato ATRAC3plus/ATRAC3.

Cómo utilizar SonicStage Simple Burner

Consulte el manual "SonicStage Simple Burner" suministrado.

¿Qué es un CD de ATRAC?

Un CD de ATRAC es un CD-R/RW en el cual se han grabado datos de audio comprimidos en formato ATRAC3plus/ATRAC3. En un CD-R/RW pueden grabarse aproximadamente 30 CD de audio.* También pueden grabarse archivos MP3 si se convierten al formato ATRAC3plus/ATRAC3.

* Cuando el tiempo total estimado de reproducción de un CD (álbum) es de 60 minutos y graba en un CD-R/RW de 700 MB a 48 kbps en formato ATRAC3plus.

CD de ATRAC

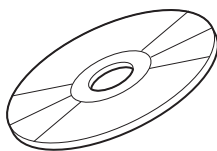

Paso 3 Audición

En el ATRAC CD Walkman podrá escuchar sus propios CD de ATRAC,



así como CD de audio.

¿Qué es el formato ATRAC3plus/ ATRAC3?

Consulte las páginas 6 - 8 de este manual.

Fuentes de música que pueden reproducirse en este reproductor de CD

En este reproductor de CD puede disfrutar de las 3 fuentes de música siguientes:

- CD de audio
- Archivos en formato ATRAC3plus/ATRAC3
- Archivos MP3

Formatos de disco compatibles

Puede utilizar discos con formato ISO 9660 nivel 1/2 y extensión Joliet.

ATRAC3plus y ATRAC3

“ATRAC3plus” (que significa “Adaptive Transform Acoustic Coding3plus”) es la tecnología de compresión de audio desarrollada a partir del formato ATRAC3. La compresión del contenido de música a aproximadamente 1/20 del tamaño original que ofrece este formato no afecta en absoluto a la excelente calidad del sonido. Las velocidades de transferencia de bits disponibles son de 64 kbps y 48 kbps.

“ATRAC3” (que significa “Adaptive Transform Acoustic Coding3”) es la tecnología de compresión de audio que satisface los requisitos de sonido de alta calidad y velocidades de compresión elevadas. El formato ATRAC3 puede comprimir contenido de música a aproximadamente 1/10 del tamaño original, lo que contribuye a reducir el volumen del soporte. Las velocidades de transferencia de bits disponibles son de 132 kbps, 105 kbps y 66 kbps.

Número de grupos y archivos que pueden utilizarse

- Número máximo de grupos: 255
- Número máximo de archivos: 999

Para obtener más información, consulte el manual “SonicStage Simple Burner” suministrado.

Nota acerca de cómo guardar archivos en el soporte

No guarde archivos con formatos distintos ni grupos innecesarios en un disco que contenga archivos ATRAC3plus/ATRAC3.

Archivos MP3

MP3 (MPEG-1 Audio Layer3) que constituye un estándar de compresión de los archivos de audio de Motion Picture Experts Group, un grupo de trabajo de ISO (International Organization for Standardization, Organización internacional de estandarización), permite comprimir archivos de audio a aproximadamente 1/10 del tamaño de datos de un disco compacto estándar. El algoritmo de codificación de MP3 es público, por lo que existen numerosos codificadores y descodificadores compatibles con este estándar, entre los que se incluye freeware que puede obtenerse de forma gratuita. Por consiguiente, el uso del estándar MP3 dentro del entorno informático está muy extendido.

Las principales especificaciones del formato de disco compatible son:

- Niveles de directorio máximos: 8
- Caracteres que pueden utilizarse para un nombre de archivo o carpeta:
A - Z, a - z, 0 - 9, _ (subrayado)

Notas

- Cuando asigne un nombre a un archivo, asegúrese de añadirle la extensión de archivo “mp3”.
- Si añade la extensión “mp3” a un archivo que no sea de este tipo, el reproductor no podrá reconocerlo.
- El nombre del archivo no corresponde a la etiqueta ID3*.
* La etiqueta ID3 es un formato para añadir determinada información (nombre de la pista, del álbum, del artista, etc.) en archivos MP3.

Número de grupos y archivos que pueden utilizarse

- Número máximo de grupos: 100
- Número máximo de archivos: 400

Ajustes para el software de compresión y de escritura

- Este reproductor de CD admite los archivos MP3 que cumplan las especificaciones siguientes. Velocidad de transferencia de bits: de 16 a 320 kbps. Frecuencias de muestreo: 32/44,1/ 48 kHz. El reproductor también admite la velocidad de bits variable (VBR, Variable Bit Rate). Para comprimir un origen para un archivo MP3, se recomienda ajustar la velocidad de transferencia de bits del software de compresión en “44,1 kHz”, “128 kbps” y “Constant Bit Rate”.
- Para realizar una grabación a la capacidad máxima, ajuste el reproductor de CD en “halting of writing”.
- Para grabar de una vez a la máxima capacidad de un soporte vacío, ajuste el reproductor en “Disc at Once”.

Notas acerca de cómo guardar archivos en el soporte

- No guarde archivos con formatos distintos ni carpetas innecesarias en un disco que contenga archivos MP3.
- Cuando se inserta un disco, el reproductor de CD lee toda la información de carpetas y archivos que contiene. Si hay muchas carpetas en el disco, puede tardar cierto tiempo en iniciarse la reproducción o comenzar la reproducción del siguiente archivo.

Diferencia entre ATRAC3plus/ATRAC3 y MP3

Grupos y carpetas

La estructura del formato ATRAC3plus/ATRAC3 es muy sencilla. Consiste en archivos y grupos. Un archivo equivale a una pista de un CD de audio. Un grupo es un conjunto de archivos que equivale a un álbum. El grupo no dispone de ninguna estructura de directorios (no puede crearse un grupo nuevo dentro de un grupo existente). Este reproductor de CD se ha diseñado para reconocer una carpeta de archivos MP3 como un grupo, de modo que pueda reproducir los discos CD-R/RW grabados en formato ATRAC3plus/ATRAC3 y los grabados en formato MP3 con el mismo proceso.

Visualización del nombre de pista, etc.

Si reproduce en este reproductor un CD que contenga archivos ATRAC3plus/ATRAC3 o archivos MP3, los nombres de las pistas, de los artistas y de los álbumes aparecerán en el visor. Este reproductor de CD es compatible con la versión 1.1/2.2/2.3 del formato de etiqueta ID3.

Notas

- Este reproductor de CD no puede grabar música en soportes grabables como, por ejemplo, discos CD-R/RW.
- Los discos CD-R/RW grabados en formato ATRAC3plus/ATRAC3 no pueden reproducirse en el ordenador.
- La capacidad de reproducción puede variar dependiendo de la calidad del disco y del estado del dispositivo de grabación.

Localización de los controles

Para obtener información detallada, consulte las páginas que están entre paréntesis.

Reproductor de CD (parte frontal)

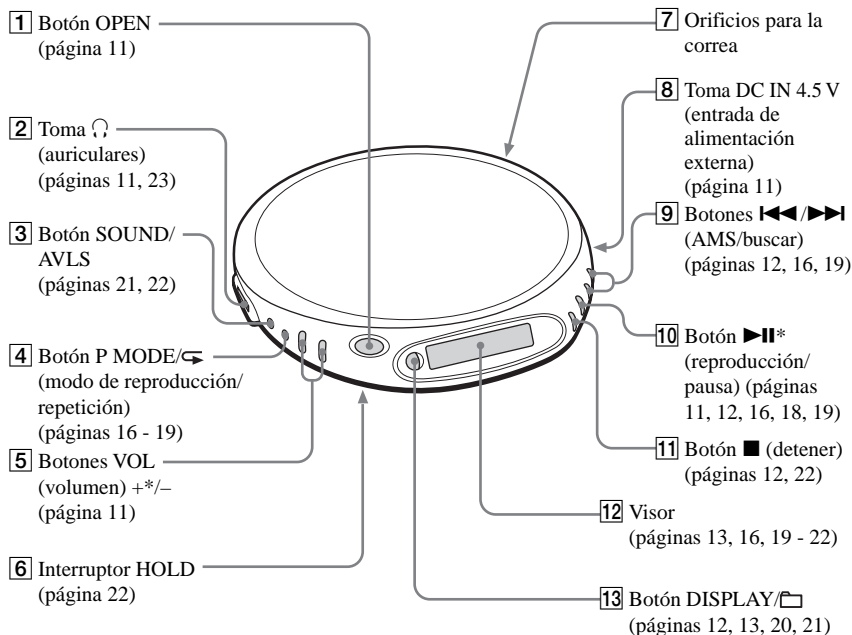

*El botón tiene un punto táctil.

Reproductor de CD (interior)

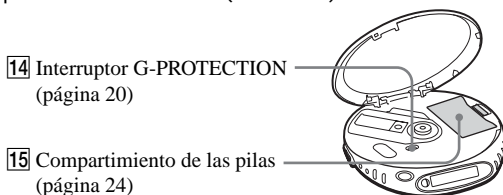

Comprobación de los accesorios suministrados

Adaptador de alimentación de ca (1)

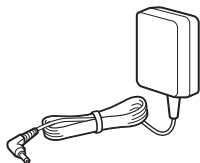

Auriculares (1)

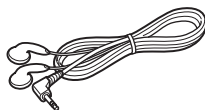

CD-ROM (SonicStage Simple Burner) (1)

Manual del usuario de SonicStage Simple Burner (1)

Reproducción de un CD de audio o de archivos ATRAC3plus/ATRAC3/MP3

1. Conecte el reproductor de CD.

❶ Conecte el adaptador de alimentación de ca.

❷ Conecte los auriculares.

También puede alimentar la unidad con pilas secas (consulte la página 24).

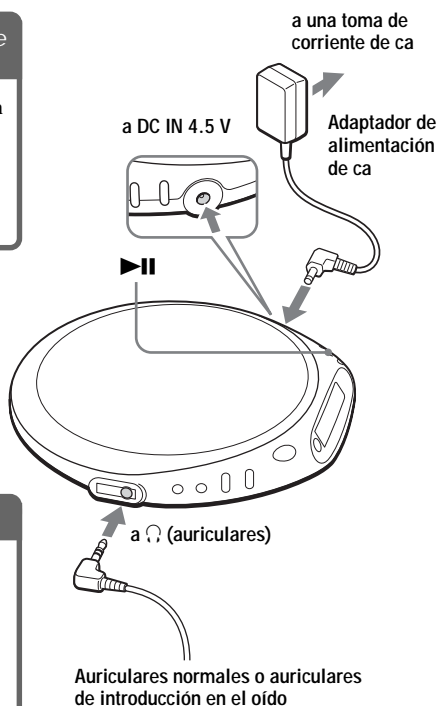

2. Introduzca un CD.

❶ Pulse OPEN para abrir la tapa.

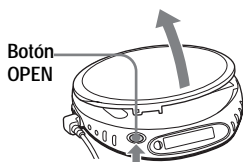

❷ Coloque el CD en la bandeja y cierre la tapa.

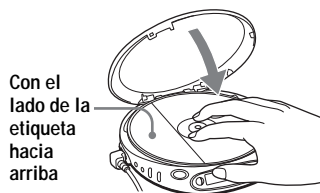

3. Reproduzca un CD.

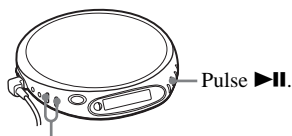

Ajuste el volumen pulsando VOL + o -.

Operaciones básicas

Para	Siga este procedimiento
Reproducir (desde el punto en el que detuvo la reproducción)	Pulse ►►. La reproducción comienza a partir del punto en que se detuvo.
Reproducir (desde la primera pista)	Con el reproductor de CD detenido, mantenga pulsado ►► hasta que se inicie la reproducción de la primera pista.
Realizar una pausa o reanudar la reproducción después de la pausa	Pulse ►►.
Parar	Pulse ■.*2
Buscar el comienzo de la pista actual (AMS*1)	Pulse ◀◀ una vez rápidamente.*2
Buscar el comienzo de las pistas anteriores (AMS)	Pulse ◀◀ varias veces.*2, *3
Buscar el comienzo de la pista siguiente (AMS)	Pulse ►► una vez rápidamente.*2, *3
Buscar el comienzo de las pistas siguientes (AMS)	Pulse ►► varias veces.*2, *3
Retroceder rápidamente	Mantenga pulsado ◀◀.*2
Avanzar rápidamente	Mantenga pulsado ►►.*2
Passar a los grupos siguientes*4	Mantenga pulsado DISPLAY/☐ hasta que aparezca un número de grupo y, a continuación, pulse ►► varias veces.
Volver a los grupos anteriores*4	Mantenga pulsado DISPLAY/☐ hasta que aparezca un número de grupo y, a continuación, pulse ◀◀ varias veces.

*1 Sensor automático de música

*2 Estas operaciones se pueden realizar tanto durante la reproducción como en el modo de pausa.

*3 Cuando haya terminado de reproducir la última pista, podrá regresar al principio de la primera pista pulsando ►►. Asimismo, si se encuentra en la primera pista, podrá localizar la última pulsando ◀◀.

*4 Sólo al reproducir un CD de ATRAC/MP3

Extracción del CD

Extraiga el CD presionando el pivote situado en el centro de la bandeja.

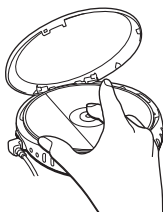

Sobre CD-R o CD-RW

Este reproductor de CD puede reproducir CD-R o CD-RW grabados en formato CD-DA*, pero la capacidad de reproducción puede variar en función de la calidad del disco y el estado del dispositivo de grabación.

* CD-DA es la abreviatura de Compact Disc Digital Audio, que es un estándar de grabación utilizado para los CD de audio.

Discos de música codificados mediante tecnologías de protección de los derechos de autor

Este producto se ha diseñado para reproducir discos que cumplen con el estándar Compact Disc (CD). Recientemente, algunas compañías discográficas comercializan discos de música codificados mediante tecnologías de protección de derechos de autor. Tenga en cuenta que, entre estos discos, algunos no cumplen con el estándar CD, por lo que no podrán reproducirse mediante este producto.

Acerca del visor

Cuando el reproductor de CD está en funcionamiento, aparecen las siguientes indicaciones en el visor.

También puede comprobar el tiempo restante, el nombre de la pista, etc. con el botón DISPLAY/  (consulte las páginas 20 y 21).

Reproducción de un CD de audio

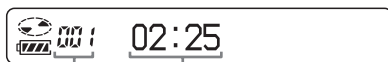

Número de pista Tiempo de reproducción

Reproducción de un CD de audio que contiene información de CD de texto



Número de pista Nombre de pista/
Tiempo de reproducción

Reproducción de un archivo ATRAC3plus/ATRAC3/MP3

Si mantiene pulsado DISPLAY/ , aparecerá un número de grupo en el visor, que desaparecerá automáticamente transcurridos unos segundos para que el visor regrese a su estado normal.



Número de archivo Nombre de archivo/
Tiempo de reproducción

Notas

- En este reproductor de CD se pueden mostrar caracteres de A - Z, a - z, 0 - 9 y el carácter _.
- Antes de reproducir un archivo, el reproductor de CD lee la información de todos los archivos y grupos del CD, y en el visor aparece el mensaje "READING". La lectura puede demorarse en función del contenido del CD.
- Si reproduce un CD-R/RW que no se ha finalizado, aparecerá "SESSION" y un número de sesión en el visor. Transcurridos unos segundos, "READING" aparecerá automáticamente en el visor.

(continuación)

Ejemplo de grupos y archivos ATRAC3plus/ATRAC3 (CD de ATRAC)

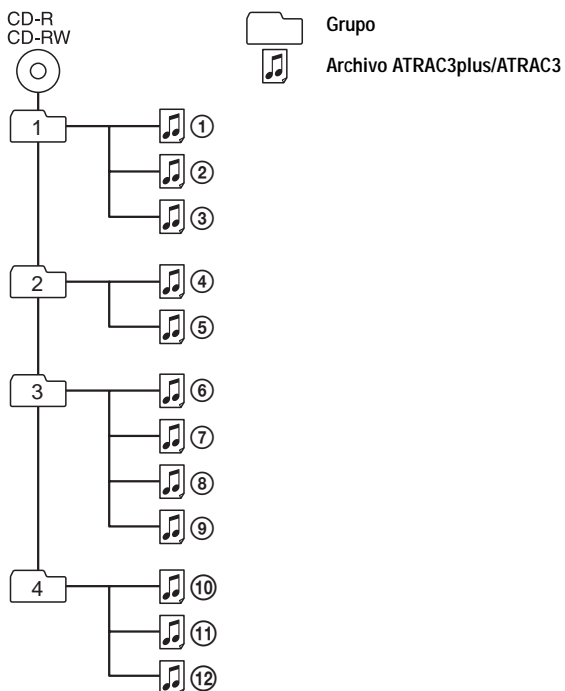

Modo de archivo (reproducción normal)

Reproduce todos los archivos ATRAC3plus/ATRAC3 desde ①, ②, ③...⑩, ⑫.

Modo de grupo (cuando se selecciona "📁" mediante P MODE/➡ (consulte la página 16))

Reproduce todos los archivos ATRAC3plus/ATRAC3 del grupo seleccionado.

Ejemplo de estructura de grupo y orden de reproducción (CD de MP3)

El orden de reproducción de los grupos y los archivos es el siguiente:

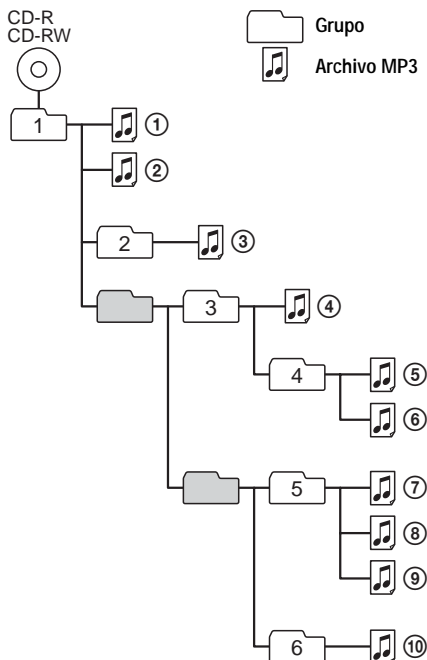

Modo de archivo (reproducción normal)

Reproduce todos los archivos MP3 desde ①, ②, ③...⑨, ⑩.

Modo de grupo (cuando se selecciona "📁" mediante P MODE/↵ (consulte la página 16))

Reproduce todos los archivos MP3 del grupo seleccionado.

(Ejemplo: Si selecciona el grupo 3, el reproductor de CD reproduce el archivo ④. Si selecciona el grupo 4, reproduce los archivos ⑤ y ⑥.)

Nota

Se omitirán los grupos que no contengan archivos MP3.

Opciones de reproducción

Puede disfrutar de las diversas opciones de reproducción mediante P MODE/↵ (modo de reproducción/repetición), ◀◀/▶▶ y ▶▶.

Botón P MODE/↵

Si pulsa este botón durante la reproducción, podrá cambiar el modo de reproducción.

Durante la reproducción, si mantiene pulsado el botón hasta que aparezca "↵", podrá reproducir pistas de forma repetida en el modo de reproducción que seleccionó mediante P MODE/↵.

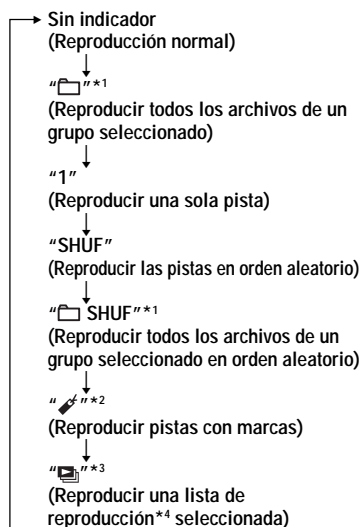

*1 Sólo CD de ATRAC/MP3

*2 Sólo si se han añadido marcas a las pistas o a los archivos

*3 Sólo CD de MP3

*4 Sólo listas de reproducción (m3u) grabadas en formato MP3

Visualización

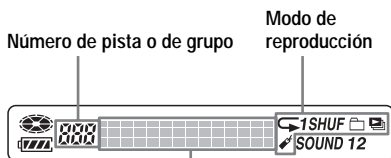

Se muestra la información del CD de texto y del archivo ATRAC3plus/ATRAC3/MP3, el tiempo de reproducción, etc.

Botones ◀◀/▶▶ y botón ▶▶

- **Pulse ▶▶ o ◀◀.**
Puede seleccionar la lista de reproducción que desee.
- **Pulse ▶▶.**
Puede añadir marcas e iniciar la reproducción de pistas con marcas y de listas de reproducción.

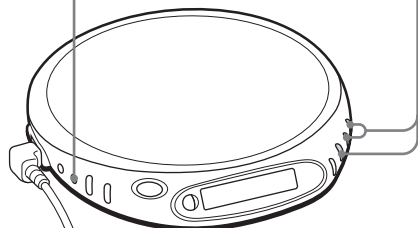

Reproducción de pistas en orden aleatorio (reproducción aleatoria)

Durante la reproducción, pulse P MODE/↵ varias veces hasta que aparezca “SHUF”.

En modo aleatorio, el reproductor de CD reproduce todos los archivos de un CD en orden aleatorio.

Reproducción de todos los archivos de un grupo seleccionado en orden aleatorio (reproducción aleatoria de grupo) (sólo CD de ATRAC/MP3)

Durante la reproducción, pulse P MODE/↵ varias veces hasta que aparezca “ SHUF”.

El reproductor de CD reproduce todos los archivos del grupo seleccionado en orden aleatorio.

Reproducción de las pistas favoritas mediante la inclusión de marcas (reproducción de pistas con marcas)

Al reproducir un CD de audio

Puede añadir marcas a un máximo de 99 pistas de cada CD (máximo 10 CD).



Al reproducir un CD de ATRAC

Puede añadir marcas a un máximo de 999 archivos de cada CD (máximo 5 CD).



Al reproducir un CD de MP3

Puede añadir marcas a un máximo de 400 archivos de cada CD (máximo 10 CD).

Para añadir marcas

- 1 Durante la reproducción de la pista en la que desea añadir una marca, mantenga pulsado **▶||** hasta que “ (marca)” parpadee en el visor.
Una vez que se ha añadido satisfactoriamente la marca, “” parpadeará lentamente.
- 2 Repita el paso 1 para añadir marcas a las pistas que desee.

Para escuchar las pistas con marcas

- 1 Pulse P MODE/ varias veces hasta que “” parpadee.
- 2 Pulse **▶||**.
“” se iluminará en el visor y se iniciará la reproducción de las pistas con marcas.

Para eliminar las marcas

Durante la reproducción de la pista con la marca, mantenga pulsado **▶||** hasta que “” desaparezca del visor.

Para comprobar las pistas con marcas

Durante la reproducción de las pistas con marcas, “” seguirá parpadeando lentamente en el visor.

Notas

- Durante la reproducción de las pistas con marcas, las pistas se reproducen por orden de número de pista, no en el orden en que añadió las marcas.
- Si añade marcas a las pistas del CD número 11 (el CD número 6 al reproducir un CD de ATRAC), se borrarán las marcas del CD que se ha reproducido en primer lugar.
- Si retira todas las fuentes de alimentación, se borrarán todas las marcas almacenadas en la memoria.

Reproducción de las listas favoritas (reproducción de listas de reproducción m3u) (sólo CD de MP3)

Puede reproducir sus listas de reproducción m3u favoritas.*

* Una lista de reproducción m3u es un archivo que tiene codificado el orden de reproducción de los archivos MP3. Para utilizar la función de lista de reproducción, grabe archivos MP3 en un CD-R/RW mediante software de codificación compatible con el formato m3u.

- 1 Durante la reproducción, pulse P MODE/↵ varias veces hasta que aparezca “”.**



Lista de reproducción

- 2 Pulse ◀◀ o ▶▶ para seleccionar la lista de reproducción que desee.**



- 3 Pulse ▶II.**



Nota

Sólo puede reproducir las dos listas de reproducción* superiores que se visualizan en la pantalla del reproductor de CD.

* Clasificado por nombre de archivo

Función G-PROTECTION

La función G-PROTECTION se ha diseñado para proporcionar una excelente protección contra los saltos de sonido cuando se está corriendo.

Cuando se coloca el interruptor G-PROTECTION del reproductor de CD en “2”, se mejora la función G-PROTECTION con respecto a la opción “1”.

Para utilizar el reproductor de CD mientras camina y disfrutar de una alta calidad de sonido mediante la función G-PROTECTION, ajuste el interruptor G-PROTECTION en “1”. Cuando se realiza un ejercicio físico más duro, se recomienda ajustarlo en “2”.

Nota

Es posible que se produzcan saltos de sonido:

- si el reproductor de CD recibe golpes continuos más fuertes de lo normal,
- si se reproduce un CD sucio o rayado,
- si se usan discos CD-R o CD-RW de baja calidad o si se produce un problema con el dispositivo de grabación original o con el software de la aplicación.

Comprobación del tiempo restante del CD y del número de pistas restantes (CD de audio)

Cada vez que pulse DISPLAY/☐, el visor cambiará en este orden.

Si utiliza un CD de audio que contenga información de CD de texto, también aparecerá la información que se muestra entre paréntesis.

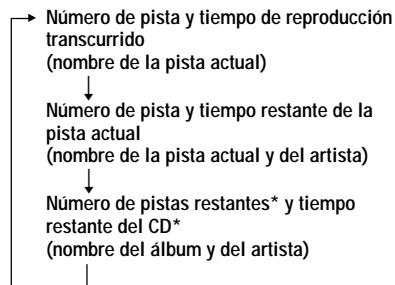

* No aparece durante la reproducción sencilla, la reproducción aleatoria ni la reproducción de pistas con marcas.

Comprobación de la información de un CD con archivos ATRAC3plus/ATRAC3/MP3

Puede comprobar la información de un CD con archivos ATRAC3plus/ATRAC3/MP3 mediante DISPLAY/☐.

También puede comprobar la información de la etiqueta ID3 si está almacenada en el archivo.

Cada vez que pulse DISPLAY/☐, el visor cambiará en este orden:

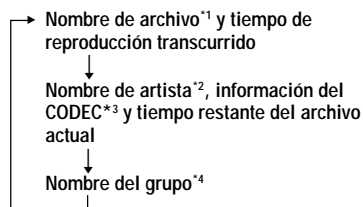

*1 Si el archivo contiene información de etiqueta ID3, aparecerá un título.

*2 Si el archivo no contiene información de etiqueta ID3, aparecerá “- - -”.

*3 Aparecen la velocidad de bits y las frecuencias de muestreo.

*4 Si el archivo contiene información de etiqueta ID3, aparecerá un nombre de álbum.

Potenciación de los graves (SOUND)

Es posible potenciar los sonidos graves.

Pulse SOUND/AVLS para seleccionar “SOUND 1” o “SOUND 2”.

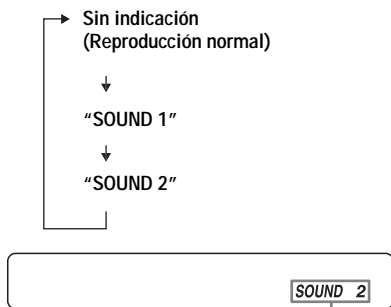

Aparece el modo de sonido seleccionado.

“SOUND 2” potencia los graves en mayor medida que “SOUND 1”.

Nota

Si el sonido se distorsiona al emplear la función SOUND, disminuya el volumen.

Protección de los oídos (AVLS)

La función AVLS (Automatic Volume Limiter System) mantiene reducido el volumen máximo para proteger los oídos.

Mantenga pulsado **SOUND/AVLS** hasta que aparezca “AVLS ON” en el visor.



AVLS

Parpadea cuando se aumenta el volumen por encima de un nivel determinado.

Para desactivar la función AVLS

Mantenga pulsado **SOUND/AVLS** hasta que aparezca “AVLS OFF” en el visor.

Nota

Si utiliza las funciones **SOUND** y **AVLS** a la vez, es posible que el sonido se distorsione. Si esto ocurre, baje el volumen.

Bloqueo de los controles (HOLD)

Es posible bloquear los controles del reproductor de CD para evitar pulsar los botones accidentalmente.

Deslice **HOLD** en la dirección de la flecha.

Parpadeará “HOLD” si pulsa cualquier botón mientras la función **HOLD** está activada.

Para desbloquear los controles

Deslice **HOLD** en la dirección contraria a la flecha.

Desactivación de los pitidos

Es posible desactivar los pitidos que se oyen por los auriculares al emplear el reproductor.

1 Desconecte la fuente de alimentación (adaptador de alimentación de ca, pilas secas) del reproductor.

2 Conecte la fuente de alimentación mientras pulsa ■ durante un segundo como mínimo.

Para activar los pitidos

Desconecte la fuente de alimentación y, a continuación, vuelva a conectarla sin pulsar ■.

Conexión de un sistema estéreo

Usted podrá escuchar discos compactos y grabarlos en casetes a través de un sistema estéreo. Para más información, consulte el manual de instrucciones suministrado con el dispositivo conectado.

Asegúrese de apagar todos los dispositivos conectados antes de realizar las conexiones.

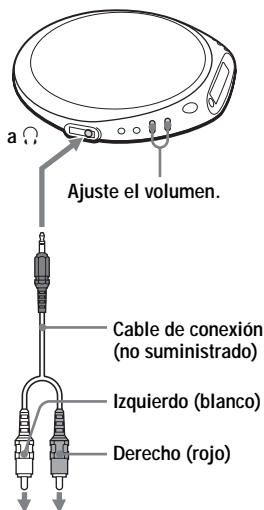

Sistema estéreo,
grabadora de
casetes, grabadora
de radio y casetes,
etc.

Notas

- Antes de reproducir un CD, disminuya el volumen del dispositivo conectado para evitar dañar los altavoces conectados.
- Utilice el adaptador de alimentación de ca para grabar. Si utiliza pilas secas como fuente de alimentación durante la grabación, éstas se pueden agotar completamente.
- Ajuste correctamente el volumen del reproductor de CD y el dispositivo conectado de modo que el sonido no se distorsione ni resulte excesivo.

Acerca de la función G-PROTECTION al utilizar el cable de conexión

Para grabar sonido de CD de alta calidad, ajuste G-PROTECTION en "1".

► Conexión a una fuente de alimentación

Es posible emplear las siguientes fuentes de alimentación:

- Adaptador de alimentación de ca (consulte “Reproducción de un CD de audio o de archivos ATRAC3plus/ATRAC3/MP3”)
- Pilas alcalinas LR6 (tamaño AA)

Con respecto a la duración de las pilas, consulte la sección “Especificaciones”.

Uso de pilas secas

Emplee únicamente el siguiente tipo de pilas secas con el reproductor de CD:

- Pilas alcalinas LR6 (tamaño AA)

Nota

Asegúrese de desconectar el adaptador de alimentación de ca cuando utilice las pilas secas.

1 Abra la tapa del compartimiento de pilas situado en el interior del reproductor de CD.

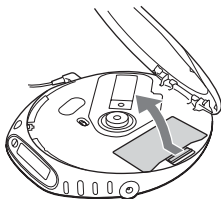

2 Inserte dos pilas LR6 (tamaño AA) de forma que la polaridad + coincida con la del diagrama del compartimiento de las mismas y cierre la tapa hasta que quede encajada.

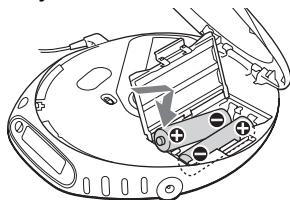

Introduzca el extremo ⊖ primero (ambas pilas).

Para extraer las pilas

Extrágalas como se ilustra a continuación.

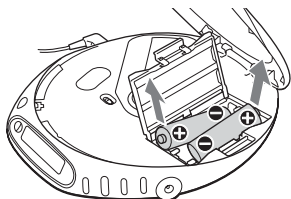

Cuándo sustituir las pilas

Es posible comprobar la energía restante de las pilas en el visor.

Cuando “” parpadee, sustituya las pilas.





Lo batt*

* Se oye un pitido.

Cuando las pilas estén agotadas, sustituya las dos por unas nuevas.

Notas

- Las secciones del indicador de  muestran aproximadamente la energía restante de las pilas. Una sección no siempre indica un cuarto de energía de la pila.
- Dependiendo de las condiciones de empleo, las secciones del indicador de  pueden aumentar o disminuir.

Para fijar la tapa del compartimiento de las pilas

Si esta tapa se desprende debido a una caída accidental, fuerza excesiva, etc., fíjela como se ilustra a continuación.

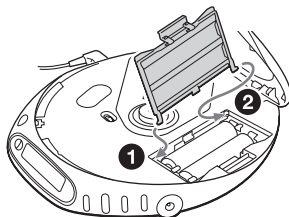

Notas sobre la fuente de alimentación

Cuando no vaya a utilizar el reproductor de CD durante mucho tiempo, desconecte todas las fuentes de alimentación del reproductor de CD.

Sobre el adaptador de alimentación de ca

- Utilice sólo el adaptador de alimentación de ca suministrado. Si no está incluido con su reproductor de CD, utilice el adaptador de alimentación de ca AC-E45HG. No utilice ningún otro adaptador, ya que podría provocar un fallo en el funcionamiento.

Polaridad del enchufe



- No toque el adaptador de ca con las manos mojadas.
- Conecte el adaptador de alimentación de ca a una toma de corriente de ca de fácil acceso. Si detecta alguna anomalía en el adaptador de alimentación de ca, desconéctelo inmediatamente de la toma de corriente de ca.

Sobre las pilas secas

- No arroje las pilas al fuego.
- No transporte las pilas junto con monedas u otros objetos metálicos. Puede generarse calentamiento si los terminales positivo y negativo de la pila entran accidentalmente en contacto mediante un objeto metálico.
- No mezcle pilas nuevas con usadas.
- No utilice diferentes tipos de pilas conjuntamente.
- Extraiga las pilas cuando no vaya a utilizarlas durante mucho tiempo.
- Si se producen fugas de las pilas, elimine los depósitos del compartimiento de las mismas, e instale pilas nuevas. Si los depósitos entran en contacto con el usuario, éste deberá lavarse a fondo para eliminarlos.

Precauciones

Sobre seguridad

- Si se introduce algún objeto sólido o líquido en el reproductor de CD, desenchúfelo y haga que sea revisado por personal especializado antes de volver a utilizarlo.
- No coloque objetos extraños en la toma DC IN 4.5 V (entrada de alimentación externa).

Sobre el reproductor de CD

- Mantenga limpia la lente del reproductor de CD y no la toque. Si lo hace, dicha lente podría dañarse y el reproductor no funcionará correctamente.
- No coloque objetos pesados sobre el reproductor de CD. Éste y el CD podrían dañarse.
- No deje el reproductor en lugares próximos a fuentes de calor, ni sujetos a la luz solar directa, polvo excesivo o arena, humedad, lluvia, golpes mecánicos, superficies desniveladas ni en un automóvil con las ventanillas cerradas.
- Si el reproductor causa interferencias en la recepción de radio o televisión, apáguelo o aléjelo de la radio o del televisor.
- Los discos con formas no estándar (p. ej., corazón, cuadrado, estrella) no pueden reproducirse en este reproductor de CD. Si lo intenta, puede dañar el reproductor de CD. No utilice tales discos.

Manejo de discos compactos

- Para mantener limpio el CD, agárrelo por los bordes. No toque su superficie.
- No adhiera papel ni cinta adhesiva sobre el CD.



Así no

- No exponga el CD a la luz solar directa ni a fuentes de calor, como conductos de aire caliente. No deje el CD en un automóvil aparcado bajo la luz solar directa.

Sobre los auriculares

Seguridad en carretera

No utilice auriculares mientras conduzca, monte en bicicleta o maneje cualquier vehículo motorizado. Puede suponer un peligro para el tráfico y es ilegal en determinadas zonas. Igualmente, puede ser potencialmente peligroso escuchar el sonido por los auriculares a gran volumen mientras camina, especialmente en los pasos de peatones. Preste especial atención o deje de utilizarlos en situaciones potencialmente peligrosas.

Prevención de daños a los oídos

Evite emplear los auriculares a gran volumen. Los expertos en audición desaconsejan el uso continuo a gran volumen. Si experimenta pitidos en los oídos, reduzca el volumen o deje de utilizarlos.

Respeto por los demás

Mantenga el volumen en un nivel moderado. De esta forma, podrá escuchar los sonidos del exterior y será considerado con la gente que le rodea.

Mantenimiento

Para limpiar el exterior

Utilice un paño suave ligeramente humedecido con agua o con una solución detergente poco concentrada. No utilice alcohol, bencina ni diluyente.

Solución de problemas

En caso de que persista algún problema tras haber comprobado los síntomas, consulte al distribuidor de Sony más cercano.

Problema	Causa y/o acciones correctivas
No aumenta el volumen ni pulsando repetidamente el botón VOL +.	→ Si "AVLS" parpadea en el visor, mantenga pulsado SOUND/AVLS hasta que aparezca "AVLS OFF". (página 22).
No se oye ningún sonido o ruido.	→ Conecte firmemente los enchufes. (página 11) → Los enchufes están sucios. Limpie periódicamente los enchufes con un paño suave y seco.
Algunos archivos no se pueden reproducir.	→ Ha intentado reproducir archivos guardados en un formato que no es compatible con este reproductor de CD. (página 6)
El tiempo de reproducción es demasiado corto cuando se alimenta el reproductor con pilas secas.	→ Compruebe que utiliza pilas alcalinas y no de manganeso. (página 24) → Sustituya las pilas por otras nuevas alcalinas de tipo LR6 (tamaño AA). (página 24)
Aparece "Lo batt" en el visor. El CD no se reproduce.	→ Sustituya las pilas por otras nuevas alcalinas de tipo LR6 (tamaño AA). (página 24)
Aparece "HI dc In" en el visor.	→ Utiliza un adaptador de alimentación de ca con una tensión nominal superior a la del adaptador suministrado o recomendado. Utilice únicamente el adaptador de alimentación de ca suministrado o uno recomendado, o bien utilice el cable de la batería del automóvil suministrado o uno recomendado. (página 30)
El CD no se reproduce o aparece "No disc" en el visor cuando se introduce un CD en el reproductor.	→ Los botones están bloqueados. Deslice el interruptor HOLD hacia la posición original. (página 22) → El CD está sucio o es defectuoso. → Compruebe que haya un CD insertado y que la cara de la etiqueta esté hacia arriba. (página 11) → Se ha producido condensación de humedad. No utilice el reproductor de CD durante unas horas hasta que se evapore la humedad. → Cierre firmemente la tapa del compartimiento de pilas. (página 24) → Compruebe que las pilas estén insertadas correctamente. (página 24) → Conecte firmemente el adaptador de ca a una toma de ca. (página 11) → Pulse ► cuando haya transcurrido un segundo como mínimo desde que se conectó el adaptador de ca. → El CD-R o CD-RW está en blanco. → Existe un problema con la calidad del CD-R o CD-RW, el dispositivo de grabación o el software de la aplicación. → Se han grabado archivos de dos o más formatos distintos en un mismo CD-R o CD-RW. (páginas 6, 7)

(continuación)

Problema	Causa y/o acciones correctivas
Parpadea "HOLD" en el visor cuando se pulsa un botón y no se reproduce el CD.	→ Los botones están bloqueados. Deslice el interruptor HOLD hacia la posición original. (página 22)
La reproducción comienza a partir del punto en que se detuvo. (Función de reanudación)	→ La función de reanudación está activada. Para reproducir desde la primera pista, pulse ►► hasta que ésta empiece a sonar. También puede abrir la tapa del reproductor de CD o desconectar todas las fuentes de alimentación y, después, colocar las pilas o volver a conectar el adaptador de alimentación de ca. (páginas 11, 12, 24)
Se oye un crujido en el CD.	→ Cierre firmemente la tapa del compartimento de pilas. (página 24)
Cuando se utiliza el reproductor con un sistema estéreo conectado, el sonido se distorsiona o resulta excesivo.	→ Ajuste el volumen del reproductor de CD y del dispositivo conectado. (página 23)
Durante la reproducción de un CD de ATRAC o un CD de MP3, el CD no gira pero el sonido se emite con normalidad.	→ El reproductor de CD se ha diseñado para detener la rotación de un CD de ATRAC o un CD de MP3 durante la reproducción con el fin de reducir el consumo de energía. El reproductor no está averiado.
Aparece "NO FILE" en el visor después de pulsar ►► o de cerrar la tapa del reproductor de CD.	→ No hay archivos ATRAC3plus/ATRAC3/MP3 en el CD. → Se está utilizando un CD-RW en el que se han borrado los datos. → El CD está sucio.
Al cerrar la tapa del reproductor de CD, el CD empieza a girar.	→ El reproductor está leyendo la información del CD. El reproductor no está averiado.
La pantalla LCD no puede verse con facilidad o se ralentiza.	→ Está utilizando el reproductor de CD a temperaturas altas (superiores a 40 °C) o bajas (inferiores a 0 °C). A temperatura ambiente, la pantalla volverá a funcionar normalmente.
"🔍" parpadea con rapidez en el visor y no es posible localizar el principio de la pista o un punto específico de la misma.	→ El reproductor de CD ha entrado en el modo de reproducción de pistas con marcas. Pulse P MODE/🔍 varias veces hasta que "🔍" desaparezca del visor.

Especificaciones

Sistema

Audio digital de discos compactos

Propiedades del diodo láser

Material: GaAlAs

Longitud de onda: $\lambda = 780$ nm

Duración de la emisión: Continua

Salida láser: Inferior a 44,6 μ W

(Esta salida es el valor medido a una distancia de 200 mm de la superficie de la lente objetiva del bloque de recogida óptica con una apertura de 7 mm.)

Conversión D-A

Control tiempo-eje de cuarzo de 1 bit

Respuesta de frecuencia

20 - 20 000 Hz ± 1 dB (medido por JEITA CP-307)

Salida (con nivel de entrada de 4,5 V)

Auriculares normales (minitoma estéreo)

Aprox. 5 mW + Aprox. 5 mW a 16 Ω

(Aprox. 1,5 mW + Aprox. 1,5 mW a 16 Ω)*

*Para los clientes en Europa

Requisitos de alimentación

Con respecto al código de zona del modelo adquirido, consulte la parte superior izquierda del código de barras del paquete.

- Dos pilas LR6 (tamaño AA): 1,5 V cc \times 2
- Adaptador de alimentación de ca (toma DC IN 4,5 V):
Modelos U, U2, CA, CA2, E92, MX2, TW2 y CA2/C: ca 120 V, 60 Hz
Modelos CED, CED/4, CE7, CE7/C, EE, EE1, E, E13 y E13/2: ca 220 - 230 V, 50/60 Hz
Modelo CEK: ca 230 V, 50 Hz
Modelo AU2: ca 240 V, 50 Hz
Modelos EU8, EU8/C, JE.W, JEB, E18, KR4 y EE8:
ca 100 - 240 V, 50/60 Hz
Modelo HK4: ca 230 V, 50 Hz
Modelo CNA: ca 220 V, 50 Hz

Duración de las pilas*1 (horas aproximadas)

(Si emplea el reproductor de CD sobre una superficie plana y estable)

El tiempo de reproducción varía en función de cómo utilice el reproductor de CD.

Cuando se utilizan dos pilas alcalinas Sony LR6 (SG) (fabricadas en Japón)

	Función G-PROTECTION	
	"1"	"2"
CD de audio	48	45
Archivos ATRAC3plus*2	77	77
Archivos MP3*3	72	72

*1 Valor medido por el estándar de la JEITA (Japan Electronics and Information Technology Industries Association)

*2 Cuando se graba a 48 kbps o 64 kbps

*3 Cuando se graba a 128 kbps

Temperatura de funcionamiento

5°C - 35°C

Dimensiones (an/al/prf) (partes y controles salientes excluidos)

Aprox. 136 \times 26 \times 150 mm

Peso (accesorios excluidos)

Aprox. 220 g

Patentes de los EE.UU. y otros países usados con licencia de Dolby Laboratories.

Diseño y especificaciones sujetos a cambios sin previo aviso.

Accesorios opcionales

Adaptador de alimentación de ca	AC-E45HG
Sistema de altavoces activos	SRS-Z1
Cable de batería de automóvil	DCC-E345
Cable de batería de automóvil con paquete de conexión para automóvil	DCC-E34CP
Paquete de conexión para automóvil	CPA-9C
Auriculares (salvo para los clientes en Francia)	MDR-E931LP MDR-EX71SL MDR-Q55SL
Auriculares (para los clientes en Francia)	MDR-E808LP

Es posible que su proveedor no disponga de algunos de los accesorios anteriormente enumerados. Pídale información detallada sobre los accesorios disponibles en su país.

AVISO

Para evitar riscos de incêndio ou choques eléctricos; não exponha o leitor à chuva ou humidade.

Não instale o aparelho num espaço fechado, como por exemplo, uma estante ou um armário.

Para evitar incêndios, não cubra as aberturas de ventilação do aparelho com jornais, toalhas de mesa, cortinas, etc. Ademais, não coloque velas acesas sobre o aparelho.

Para evitar riscos de incêndio ou choque eléctrico, não coloque objectos contendo líquidos, tais como vasos, sobre o aparelho.

Em alguns países podem existir leis sobre a maneira de deitar fora as pilhas usadas com este produto. Consulte as autoridades locais.

CUIDADO

- **RADIAÇÃO LASER INVISÍVEL QUANDO ABERTO**
- **NÃO OLHE PARA O RAIOS NEM OBSERVE DIRECTAMENTE COM INSTRUMENTOS ÓPTICOS**

A validade da marca CE aplica-se apenas aos países onde é obrigatória por lei, sobretudo nos países da EEE (Espaço Económico Europeu).

ATRAC3plus e ATRAC3 são marcas comerciais da Sony Corporation.

Índice

Divirta-se com o CD Walkman ATRAC !

Crie CDs ATRAC originais !	4
Fontes de música que pode reproduzir neste leitor de CD	6
ATRAC3plus e ATRAC3	6
Ficheiros MP3	6
Diferença entre ATRAC3plus/ATRAC3 e MP3	8

Como começar

Localizar os comandos	9
Verificar os acessórios fornecidos	10

Reproduzir um CD de áudio ou ficheiros de formato ATRAC3plus/ATRAC3/MP3

1. Ligar o leitor de CD.	11
2. Colocar um CD.	11
3. Reproduzir um CD.	11

Opções de reprodução

Reproduzir faixas por ordem aleatória (Reprodução aleatória)	17
Reproduzir todos os ficheiros de um grupo seleccionado por ordem aleatória (Reprodução aleatória do grupo) (só para CD ATRAC/MP3)	17
Reproduzir as suas faixas preferidas adicionando marcadores (Reprodução de faixas com marcadores)	18
Reproduzir as suas listas de músicas preferidas (Reprodução da lista de música m3u) (só para CD MP3)	19

Funções disponíveis

A função G-PROTECTION	20
Verificar o tempo restante do CD e o número de faixas restantes (CD de áudio)	20
Verificar as informações de um CD com ficheiros ATRAC3plus/ATRAC3/MP3 .	21
Intensificar o som dos graves (SOUND) ...	21
Protecção auditiva (AVLS)	22
Bloquear os comandos (HOLD)	22
Desactivar o sinal sonoro	22

Ligar o leitor de CD

Ligar um sistema estéreo	23
--------------------------------	----

Ligar uma fonte de alimentação

Utilizar pilhas secas	24
Notas sobre a fonte de alimentação	25

Informações adicionais

Precauções	26
Manutenção	26
Resolução de problemas	27
Características técnicas	29
Acessórios opcionais	30

PT

Divirta-se com o CD Walkman ATRAC !

Obrigado por ter adquirido o D-NE509. Este Walkman CD designado por “ATRAC CD Walkman” permite utilizar “CDs ATRAC”.

Crie CDs ATRAC originais !

Pode criar o seu próprio CD ATRAC.

O procedimento é muito simples. Basta executar os passos 1, 2 e 3.

Passo 1 Instalar

Instale o programa
“SonicStage Simple Burner”
fornecido.



Passo 2 Gravar

Crie uma imagem do disco e grave-
a num CD-R/RW utilizando um PC.

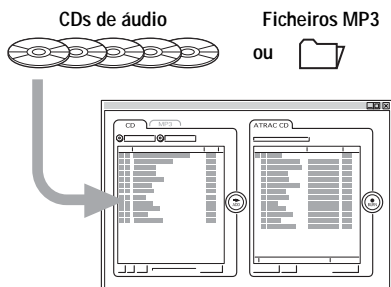

Os dados de áudio são convertidos para o
formato ATRAC3plus/ATRAC3 pelo programa
SonicStage Simple Burner.

Como utilizar o SonicStage Simple Burner

Consulte o folheto “SonicStage Simple Burner” fornecido.

O que é um CD ATRAC?

Um CD ATRAC é um CD-R/RW que contém dados de áudio comprimidos gravados no formato ATRAC3plus/ATRAC3. Pode gravar cerca de 30 CDs de áudio num CD-R/RW.* Também pode gravar ficheiros MP3 convertendo-os para o formato ATRAC3plus/ATRAC3.

* Se o tempo total de reprodução estimado de um CD (álbum) for de 60 minutos e estiver a gravar num CD-R/RW de 700 MB a 48 kbps no formato ATRAC3plus.

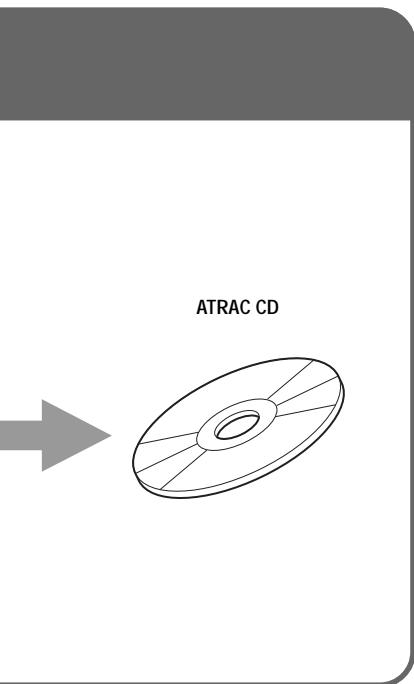

Passo 3 Ouvir

**Ouça os CDs ATRAC que criou
neste ATRAC CD Walkman.**



Pode também ouvir CDs de áudio.

O que é o formato ATRAC3plus/ ATRAC3?

Consulte as páginas 6 - 8 deste manual.

Fontes de música que pode reproduzir neste leitor de CD

Este leitor permite ouvir as três fontes de música seguintes:

- CDs de áudio
- Ficheiros no formato ATRAC3plus/ATRAC3
- Ficheiros MP3

Formatos de disco que pode utilizar

Só pode utilizar discos no formato ISO 9660 Nível 1/2, com a extensão Joliet.

ATRAC3plus e ATRAC3

“ATRAC3plus” significa “Adaptive Transform Acoustic Coding3plus” e é uma tecnologia de compressão de áudio, desenvolvida a partir do formato ATRAC3. Embora o formato ATRAC3plus possa comprimir a música para cerca de 1/20 do seu tamanho original, o som continua a ter uma qualidade elevada. A velocidade de transferência de bits é de 64 kbps e 48 kbps.

“ATRAC3” que significa “Adaptive Transform Acoustic Coding3” é uma tecnologia de compressão de áudio que permite obter um som de alta qualidade com taxas de compressão elevadas. O formato ATRAC3 pode comprimir a música para cerca de 1/10 do seu tamanho original, contribuindo para a redução do volume do meio de armazenamento. As velocidades de transferência de bits disponíveis são 132 kbps, 105 kbps e 66 kbps.

Número de grupos e ficheiros que pode utilizar

- Número máximo de grupos: 255
- Número máximo de ficheiros: 999

Para obter mais informações, consulte o folheto “SonicStage Simple Burner”.

Nota sobre gravação de ficheiros nos meios de gravação

Não grave ficheiros noutros formatos nem grupos desnecessários num disco que contenha ficheiros ATRAC3plus/ATRAC3.

Ficheiros MP3

MP3, que significa MPEG-1 Audio Layer3, é uma norma de compressão de ficheiros de áudio suportada pelo Motion Picture Experts Group, um grupo de trabalho da ISO (International Organization for Standardization) que permite comprimir os ficheiros de áudio para cerca de 1/10 do tamanho dos dados de um disco compacto. Como o algoritmo de codificação de MP3 é público, existem vários codificadores/descodificadores que respeitam esta norma, incluindo programas que pode obter gratuitamente. Por isso, a norma MP3 é muito utilizada em informática.

As características mais importantes do formato de disco utilizável são:

- Número máximo de níveis de directório: 8
- Caracteres que pode utilizar num nome de ficheiro/pasta:
A - Z, a - z, 0 - 9, _ (sublinhado)

Notas

- Quando der um nome aos ficheiros, tem de adicionar a extensão de ficheiro “mp3” ao nome.
- Se adicionar a extensão “mp3” a um ficheiro que não seja MP3, o leitor não consegue reconhecer correctamente o ficheiro.
- O nome do ficheiro não corresponde ao ID3*.
* ID3 é um formato que serve para adicionar determinadas informações (nome da faixa, nome do álbum, nome do artista, etc.) aos ficheiros MP3.

Número de grupos e ficheiros que pode utilizar

- Número máximo de grupos: 100
- Número máximo de ficheiros: 400

Definições para o programa de compressão e gravação de ficheiros

- Este leitor de CD suporta ficheiros MP3 com as características seguintes: velocidade de transferência de bits: 16 - 320 kbps e frequências de amostragem: 32/44,1/48 kHz. Também suporta a velocidade de transferência de bits variável (VBR).
Para comprimir uma fonte para um ficheiro MP3, deve definir a velocidade de transferência de bits do programa de compressão para “44,1 kHz”, “128 kbps” e “Constant Bit Rate”.
- Para gravar até à capacidade máxima, defina para “halting of writing” (Paragem da gravação).
- Para gravar de uma só vez até à capacidade máxima num meio de gravação sem nada gravado, defina para “Disc at Once”.

Notas sobre gravação de ficheiros nos meios de gravação

- Não grave ficheiros noutros formatos nem pastas desnecessárias num disco que contenha ficheiros MP3.
- Quando introduzir um disco, o leitor de CD lê toda a informação das pastas e ficheiros contidos nesse disco. Se houver muitas pastas, a sua reprodução ou a reprodução do próximo ficheiro pode demorar bastante tempo a começar.

Diferença entre ATRAC3plus/ATRAC3 e MP3

Grupos e pastas

O formato ATRAC3plus/ATRAC3 tem uma estrutura muito simples. É constituído por “ficheiros” e “grupos”. Um “ficheiro” equivale a uma “faixa” de um CD de áudio. Um “grupo” é um conjunto de ficheiros e equivale a um “álbum”. Um “grupo” não tem uma estrutura formada por directórios (não pode criar um grupo novo dentro de um grupo já existente). Este leitor de CD reconhece uma pasta de ficheiros MP3 como um “grupo” pelo que pode reproduzir os CD-Rs/RWs gravados no formato ATRAC3plus/ATRAC3 e os gravados no formato MP3, numa só operação.

Ver o nome da faixa, etc.

Quando reproduzir um CD com ficheiros ATRAC3plus/ATRAC3 ou MP3 neste leitor de CD, os nomes das faixas, dos artistas e dos álbuns aparecem. Este leitor de CD é compatível com a versão 1.1/2.2/2.3 do formato ID3.

Notas

- Este leitor de CD não pode gravar música em meios de gravação, como CD-Rs/RWs.
- Não pode reproduzir CD-Rs/RWs gravados no formato ATRAC3plus/ATRAC3 no computador.
- A capacidade de reprodução pode variar consoante a qualidade do disco e as condições do dispositivo de gravação.

Como começar

Localizar os comandos

Consulte as páginas indicadas entre parêntesis para obter mais informações.

Leitor de CD (parte da frente)

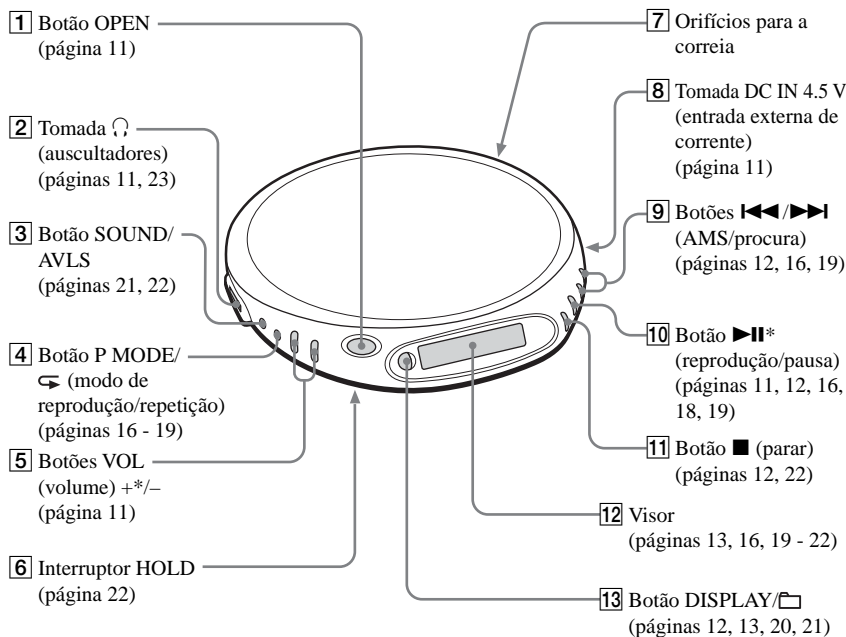

Como começar

*O botão tem um ponto em relevo.

Leitor de CD (interior)

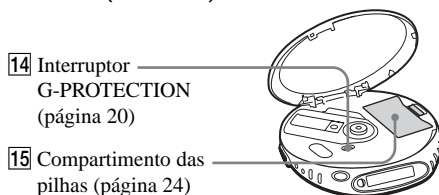

Verificar os acessórios fornecidos

Transformador de CA (1)

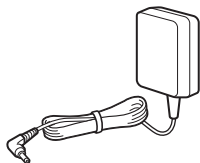

Auscultadores/auriculares (1)

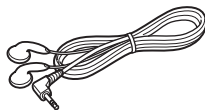

CD-ROM (SonicStage Simple Burner) (1)

Manual do utilizador do SonicStage Simple Burner (1)

Reproduzir um CD de áudio ou ficheiros de formato ATRAC3plus/ATRAC3/MP3

1. Ligar o leitor de CD.

- 1 Ligue o transformador de CA.
- 2 Ligue os auscultadores/auriculares.

Também pode utilizar pilhas secas como fonte de alimentação. (Consulte a página 24).

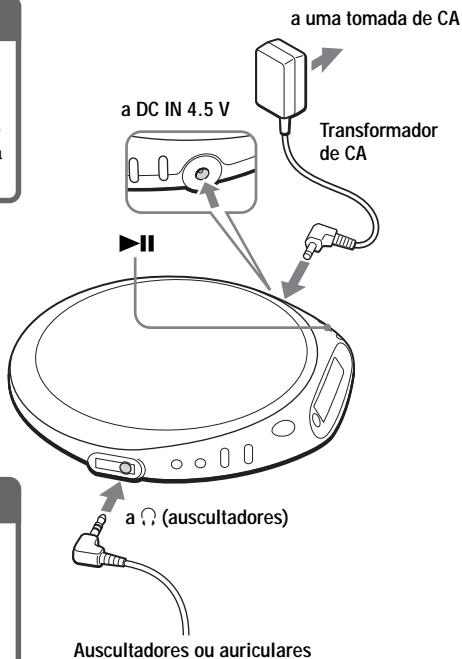

2. Colocar um CD.

- 1 Carregue em OPEN para abrir a tampa.

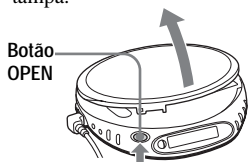

- 2 Coloque o CD no tabuleiro e feche a tampa.

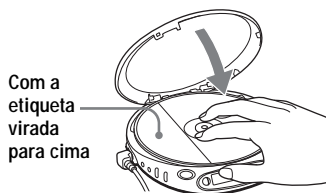

3. Reproduzir um CD.

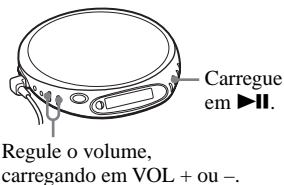

Operações básicas

Para	Faça o seguinte
Reproduzir (a partir do ponto onde parou)	Carregue em ► . A reprodução começa a partir do ponto em que parou.
Reproduzir (a partir da primeira faixa)	Com o leitor de CD parado, carregue sem soltar ► até começar a reprodução da primeira faixa.
Fazer uma pausa/retomar a reprodução depois da pausa	Carregue em ► .
Parar	Carregue em ■.*2
Localizar o início da faixa actual (AMS*1)	Carregue uma vez em ◀◀◀,rapidamente.*2
Localizar o início das faixas anteriores (AMS)	Carregue várias vezes em ◀◀◀.*2, *3
Localizar o início da faixa seguinte (AMS)	Carregue uma vez em ▶▶▶.*2, *3
Localizar o início das faixas seguintes (AMS)	Carregue várias vezes em ▶▶▶.*2, *3
Retroceder rapidamente	Carregue sem soltar ◀◀◀.*2
Avançar rapidamente	Carregue sem soltar ▶▶▶.*2
Saltar para os grupos seguintes*4	Carregue sem soltar DISPLAY/☐ até aparecer um número de grupo e, depois, carregue várias vezes em ▶▶▶.
Saltar para os grupos anteriores*4	Carregue sem soltar DISPLAY/☐ até aparecer um número de grupo e, depois, carregue várias vezes em ◀◀◀.

*1 Sensor automático de música

*2 Estas operações podem ser executadas durante a pausa e a reprodução.

*3 Depois de ter reproduzido a última faixa, pode voltar ao princípio da primeira carregando em ▶▶▶. Da mesma forma, se estiver na primeira faixa, pode localizar a última carregando em ◀◀◀.

*4 Só quando reproduzir um CD ATRAC/MP3

Retirar o CD

Retire o CD fazendo pressão sobre o eixo no centro do tabuleiro.

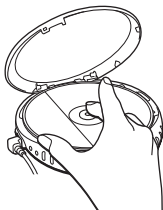

Os CD-Rs/RWs

Este leitor de CD pode reproduzir CD-Rs/RWs gravados no formato CD-DA*, mas a capacidade de reprodução pode variar consoante a qualidade do disco e as condições do dispositivo de gravação.

* CD-DA é a abreviatura correspondente a Compact Disc Digital Audio. É uma norma de gravação utilizada para os CDs de áudio.

Discos de música codificados com tecnologias de protecção de direitos de autor

Este equipamento destina-se a reproduzir discos que respeitem a norma de discos compactos (CD). Actualmente, algumas editoras discográficas comercializam vários discos de música codificados com tecnologias de protecção de direitos de autor. Alguns destes discos não respeitam a norma de CD e pode não conseguir reproduzi-los neste equipamento.

O visor

Enquanto o leitor de CD está a reproduzir, as indicações seguintes aparecem no visor. Também pode verificar o tempo restante, o nome da faixa, etc. utilizando DISPLAY/□ (consulte as páginas 20 e 21).

Durante a reprodução de um CD de áudio



Durante a reprodução de um CD de áudio contendo informações de texto do CD



Durante a reprodução de um ficheiro ATRAC3plus/ATRAC3/MP3

Se carregar sem soltar em DISPLAY/□, aparece um número de grupo no visor. Passados momentos desaparece automaticamente e o visor volta ao normal.



Notas

- Este leitor de CD permite ver os caracteres A - Z, a - z, 0 - 9 e _ .
- Antes de reproduzir um ficheiro, o leitor de CD lê todas as informações dos ficheiros e dos grupos do CD. A indicação "READING" aparece. Dependendo do conteúdo do CD, a leitura pode demorar algum tempo.
- Se tentar reproduzir um CD-R/RW que não esteja finalizado, "SESSION" e um número de sessão aparecem no visor. Passados momentos "READING" aparece automaticamente no visor.

(Continua)

Exemplo de ficheiros e grupos ATRAC3plus/ATRAC3 (ATRAC CD)

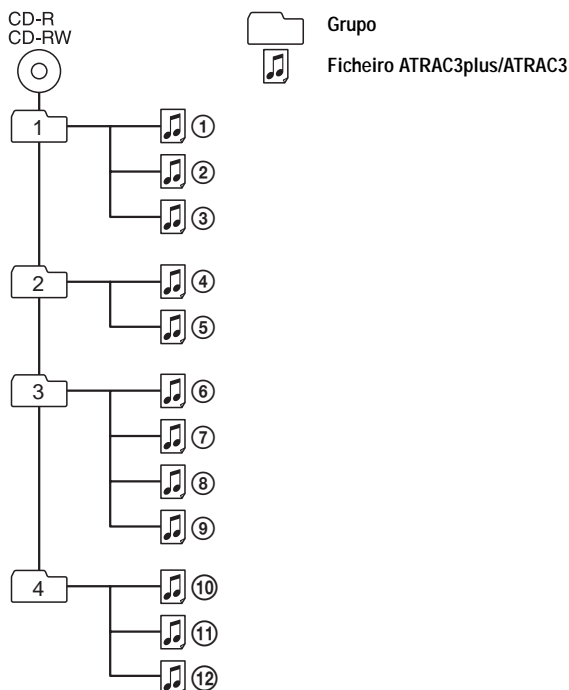

Modo de ficheiro (reprodução normal)

Reproduz todos os ficheiros ATRAC3plus/ATRAC3 de ①, ②, ③...⑪, ⑫.

Modo de grupo (se for seleccionado "📁" utilizando P MODE/👉 (consulte a página 16))

Reproduz todos os ficheiros ATRAC3plus/ATRAC3 do grupo seleccionado.

Exemplo de uma estrutura de grupo e ordem de reprodução (MP3 CD)

A ordem de reprodução dos grupos e ficheiros é a seguinte:

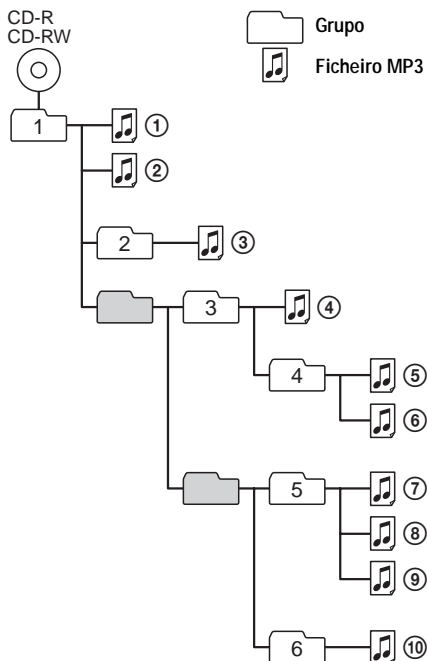

Modo de ficheiro (reprodução normal)

Reproduz todos os ficheiros MP3 de ①, ②, ③...⑨, ⑩.

Modo de grupo (se for seleccionado “” utilizando P MODE/ (consulte a página 16))

Reproduz todos os ficheiros MP3 do grupo seleccionado.

(Exemplo: Se seleccionar o grupo 3, o leitor de CD reproduz o ficheiro ④). Se seleccionar o grupo 4, o leitor de CD reproduz os ficheiros ⑤ e ⑥).

Nota

Os grupos que não contenham um ficheiro MP3 são ignorados.

Opções de reprodução

Pode usufruir das diversas opções de reprodução utilizando P MODE/↵ (modo de reprodução/repetição), ◀◀/▶▶ e ▶▶.

Botão P MODE/↵

Se carregar no botão durante a reprodução, pode mudar de modo de reprodução.

Durante a reprodução, se carregar sem soltar o botão até aparecer a indicação "↵", pode reproduzir repetidamente as faixas no modo de reprodução que seleccionou com P MODE/↵.

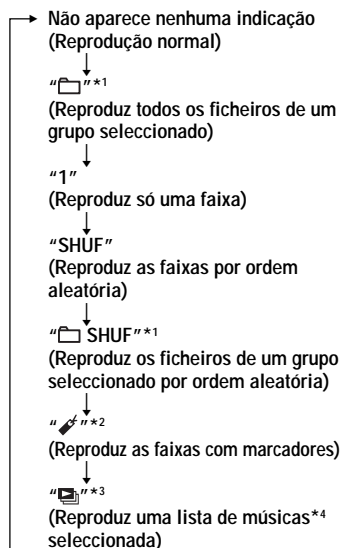

*1 Só para CD ATRAC/MP3

*2 Apenas se tiver adicionado Marcadores aos ficheiros/faixas

*3 Só para CD MP3

*4 Só para listas de músicas (m3u) gravadas no formato MP3.

Visor



Aparecem as informações de texto de CD, informações de ficheiros ATRAC3plus/ATRAC3/MP3, tempo de reprodução, etc.

Botões ◀◀/▶▶ e botão ▶▶

- Carregue em ▶▶ ou ◀◀.
Pode seleccionar a lista de músicas desejadas.
- Carregue em ▶▶.
Pode adicionar Marcadores e começar a reprodução de uma faixa e de uma lista de músicas com um marcador.

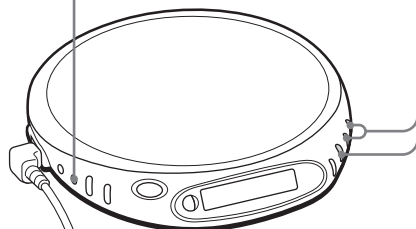

Reproduzir faixas por ordem aleatória (Reprodução aleatória)

Durante a reprodução, carregue várias vezes em P MODE/↵ até aparecer “SHUF”.

No modo de reprodução aleatória, o leitor de CD reproduz todos os ficheiros de um CD por ordem aleatória.

Reproduzir todos os ficheiros de um grupo seleccionado por ordem aleatória (Reprodução aleatória do grupo) (só para CD ATRAC/MP3)

Durante a reprodução, carregue várias vezes em P MODE/↵ até aparecer “ SHUF”.

O leitor de CD reproduz todos os ficheiros de um grupo seleccionado por ordem aleatória.

Reproduzir as suas faixas preferidas adicionando marcadores (Reprodução de faixas com marcadores)

Durante a reprodução de um CD de áudio

Pode adicionar marcadores a um máximo de 99 faixas em cada CD (até 10 CDs).



Durante a reprodução de um CD ATRAC

Pode adicionar marcadores até um máximo de 999 ficheiros em cada CD (até 5 CDs).



Durante a reprodução de um CD MP3

Pode adicionar marcadores até um máximo de 400 ficheiros em cada CD (até 10 CDs).

Para adicionar marcadores

- 1 Reproduza a faixa a que quer adicionar o marcador e carregue sem soltar **▶||** até a indicação “ (Marcador)” piscar no visor.
Se o marcador tiver sido adicionado com êxito, a indicação “” pisca mais lentamente.
- 2 Repita o passo 1 para adicionar marcadores às faixas desejadas.

Para ouvir as faixas com marcadores

- 1 Carregue várias vezes em P MODE/ até a indicação “” começar a piscar.
- 2 Carregue em **▶||**.
“” acende-se no visor e a reprodução das faixas com marcadores começa.

Para retirar os marcadores

Reproduza a faixa com o marcador e carregue sem soltar **▶||**, até a indicação “” desaparecer do visor.

Para ver as faixas com marcadores

Durante a reprodução das faixas com marcadores, a indicação “” continua a piscar lentamente no visor.

Notas

- As faixas com marcadores são reproduzidas por ordem numérica e não pela ordem pela qual adicionou os marcadores.
- Se tentar adicionar marcadores às faixas do CD número 11 (do CD número 6 se reproduzir CDs ATRAC), apaga os marcadores do primeiro CD reproduzido.
- Se desligar todas as fontes de alimentação, todos os marcadores memorizados serão apagados.

Reproduzir as suas listas de músicas preferidas (Reprodução da lista de música m3u) (só para CD MP3)

Pode reproduzir as suas listas de músicas m3u preferidas.*

* Uma “lista de músicas m3u” é um ficheiro em que a ordem de reprodução de ficheiros MP3 está codificada. Para utilizar a função de lista de músicas, grave os ficheiros MP3 num CD-R/RW utilizando o programa de codificação compatível com o formato m3u.

- 1 Durante a reprodução, carregue várias vezes em P MODE/↵ até aparecer a indicação “”.**



Lista de músicas

- 2 Carregue em ◀◀ ou ▶▶ para seleccionar a lista de músicas desejadas.**



- 3 Carregue em ▶II.**



Nota

Só pode reproduzir as primeiras duas listas* de músicas que aparecem no visor deste leitor de CD.

* Ordenadas por nome de ficheiro

A função G-PROTECTION

A função G-PROTECTION destina-se a proporcionar uma protecção eficaz contra os saltos de som durante o “jogging”.

Se colocar o interruptor G-PROTECTION do leitor de CD na posição “2”, o efeito da função G-PROTECTION aumenta em relação à posição “1”.

Para passear com o leitor de CD e obter um som de alta qualidade utilizando a função G-PROTECTION, coloque o interruptor G-PROTECTION na posição “1”. Se fizer exercícios mais difíceis, coloque-o na posição “2”.

Nota

O som pode saltar:

- se o leitor de CD receber choques contínuos mais fortes do que o previsto,
- se o CD estiver sujo ou riscado, ou
- utilizar CD-Rs/CD-RWs de má qualidade ou se existir algum problema relacionado com o dispositivo de gravação ou o programa de aplicação.

Verificar o tempo restante do CD e o número de faixas restantes (CD de áudio)

Sempre que carregar em DISPLAY/□, o visor muda da maneira seguinte.

Nos CDs de áudio que contenham informações de texto, a informação entre parêntesis também aparece.

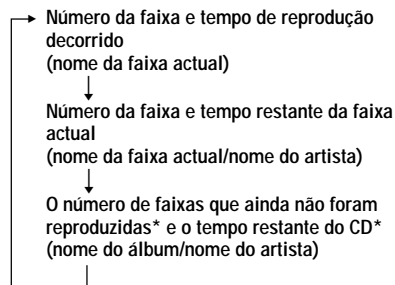

* Não aparece durante a reprodução de uma faixa, reprodução aleatória ou reprodução de faixas com marcadores.

Verificar as informações de um CD com ficheiros ATRAC3plus/ATRAC3/MP3

Pode verificar as informações de um CD com ficheiros ATRAC3plus/ATRAC3/MP3 utilizando DISPLAY/☞.

Também pode verificar as informações ID3 se o ficheiro tiver gravada essa informação.

Sempre que carregar em DISPLAY/☞, o visor muda da maneira seguinte:

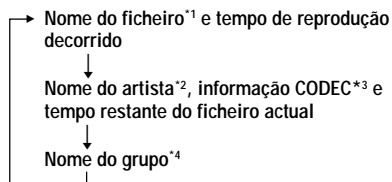

*1 Se o ficheiro tiver informação ID3, aparece um título.

*2 Se o ficheiro não contiver informação ID3, “- - -” aparece no visor.

*3 Aparecem a velocidade de transferência de bits e as frequências de amostragem.

*4 Se o ficheiro tiver informação ID3, aparece um nome de álbum.

Intensificar o som dos graves (SOUND)

Pode intensificar o som dos graves.

Carregue em SOUND/AVLS para seleccionar “SOUND 1” ou “SOUND 2”.

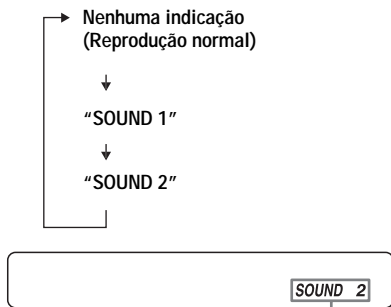

O modo de som seleccionado aparece no visor.

“SOUND 2” intensifica ainda mais o som dos graves do que “SOUND 1”.

Nota

Se o som apresentar distorções durante a utilização da função SOUND, reduza o volume.

Protecção auditiva (AVLS)

A função AVLS (Sistema de limitação automática do volume) mantém o volume máximo do som num nível determinado para proteger os seus ouvidos.

Carregue sem soltar SOUND/AVLS até “AVLS ON” aparecer no visor.



AVLS

Começa a piscar quando aumenta o volume para além de um determinado nível.

Para desactivar a função AVLS

Carregue sem soltar SOUND/AVLS até “AVLS OFF” aparecer no visor.

Nota

Se utilizar simultaneamente a função SOUND e a função AVLS, o som pode apresentar distorções. Se tal acontecer, reduza o volume de som.

Bloquear os comandos (HOLD)

Pode bloquear os comandos do leitor de CD para evitar o funcionamento acidental do leitor.

Faça deslizar HOLD na direcção indicada pela seta.

Se carregar num botão com a função HOLD activada, a indicação “HOLD” pisca.

Para desbloquear os comandos

Faça deslizar HOLD na direcção oposta à indicada pela seta.

Desactivar o sinal sonoro

Pode desactivar o som do sinal sonoro que se ouve nos auscultadores/auriculares quando activa as várias funções do leitor.

1 Desligue a fonte de alimentação (transformador de CA ou pilhas secas) do leitor de CD.

2 Ligue a fonte de alimentação ao mesmo tempo que carrega em ■ durante um segundo ou mais.

Para activar o som do sinal sonoro

Desligue a fonte de alimentação e volte a ligá-la sem carregar em ■.

Ligar um sistema estéreo

Pode ouvir CDs através de um sistema estéreo e gravar CDs numa cassete. Para mais informações, consulte o manual de instruções fornecido com o equipamento que vai ligar.

Não se esqueça de desligar todos os equipamentos antes de fazer as ligações.

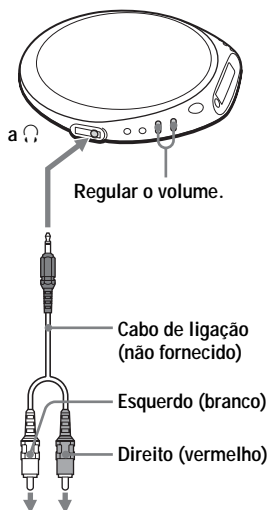

Sistema estéreo,
gravador de
cassetes, rádio
gravador de
cassetes, etc.

Notas

- Antes de ouvir um CD, reduza o volume de som do equipamento ligado para não danificar as colunas.
- Utilize o transformador de CA para gravar. Se utilizar pilhas secas como fonte de alimentação, as pilhas podem ficar completamente gastas durante a gravação.
- Regule o volume correctamente no leitor de CD e no dispositivo ligado para evitar distorções ou interferências no som.

Informações sobre a função G-PROTECTION quando utilizar o cabo de ligação

Para gravar um CD com um som de alta qualidade, coloque o G-PROTECTION na posição "1".

► Ligar uma fonte de alimentação

Pode utilizar as fontes de alimentação seguintes:

- Transformador de CA (consulte “Reproduzir um CD de áudio ou ficheiros de formato ATRAC3plus/ATRAC3/MP3”)
- Pilhas alcalinas LR6 (tamanho AA)

Para saber a duração das pilhas, consulte “Características técnicas”.

Utilizar pilhas secas

Utilize apenas o tipo de pilhas secas adequado ao leitor de CD:

- Pilhas alcalinas LR6 (tamanho AA)

Nota

Não se esqueça de retirar o transformador de CA quando utilizar pilhas secas.

1 Abra a tampa do compartimento de pilhas localizado no interior do leitor de CD.

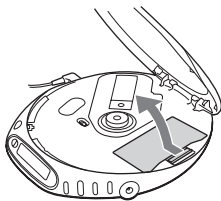

2 Introduza duas pilhas LR6 (tamanho AA), fazendo corresponder o pólo ⊕ com o esquema existente no compartimento das pilhas e feche a tampa até ouvir um estalido.

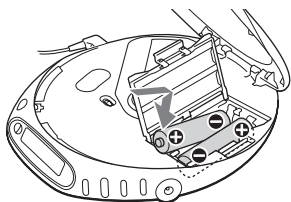

Introduza primeiro o pólo ⊖ (para ambas as pilhas).

Para retirar as pilhas

Retire as pilhas da forma mostrada na ilustração abaixo.

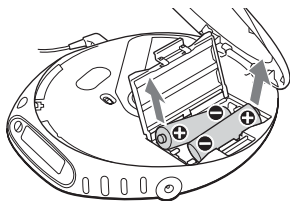

Quando substituir as pilhas

Pode verificar a carga das pilhas no visor. Substitua as pilhas quando “” piscar.



Lo batt*

* Sinal sonoro.

Quando as pilhas estiverem completamente gastas, substitua as duas.

Notas

- As secções do indicador de mostram aproximadamente a carga restante da pilha. Uma secção nem sempre corresponde a um quarto da carga da pilha.
- Consoante as condições de funcionamento, as secções do indicador de podem aumentar ou diminuir.

Para montar a tampa do compartimento

Se a tampa do compartimento de pilhas se soltar acidentalmente, monte-a da forma mostrada abaixo.

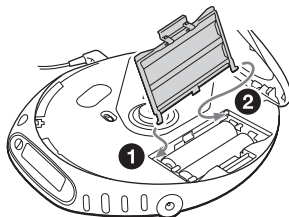

Notas sobre a fonte de alimentação

Se não tencionar utilizar o leitor de CD durante muito tempo, desligue todas as fontes de alimentação.

Transformador de CA

- Utilize apenas o transformador de CA fornecido. Se o transformador não for fornecido com o leitor de CD, utilize o transformador de corrente AC-E45HG. Não utilize nenhum outro tipo de transformador de CA. Se o fizer, pode provocar uma avaria.

Polaridade da ficha



- Não toque no transformador de CA com as mãos molhadas.
- Ligue o transformador de CA a uma tomada de corrente de fácil acesso. Se notar algum problema no transformador de CA, desligue-o imediatamente da tomada de corrente.

Pilhas secas

- Não queime as pilhas.
- Não transporte as pilhas juntamente com moedas ou outros objectos metálicos. Se os pólos positivo e negativo da pilha entrarem em contacto com objectos metálicos podem gerar calor.
- Não misture pilhas novas com pilhas usadas.
- Não utilize tipos de pilhas diferentes.
- Retire as pilhas quando não tencionar utilizar o aparelho durante muito tempo.
- Se o electrólito das pilhas se derramar, limpe o compartimento respectivo com todo o cuidado e coloque pilhas novas. Se se sujar com o líquido das pilhas, lave-se bem.

Precauções

Segurança

- Se deixar cair objectos sólidos ou líquidos para dentro do leitor de CD, desligue o aparelho e mande-o verificar por um técnico qualificado antes de voltar a utilizá-lo.
- Não coloque objectos estranhos dentro da tomada DC IN 4.5 V (entrada de corrente externa).

O leitor de CD

- Mantenha as lentes do leitor de CD limpas e não lhes toque. Se o fizer pode danificar as lentes e o leitor de CD não funciona correctamente.
- Não coloque objectos pesados em cima do leitor de CD. Pode danificar o leitor e o CD.
- Não deixe o leitor de CD junto de fontes de calor, ou num local exposto directamente à incidência dos raios solares, poeira excessiva, areia, chuva, choques mecânicos, ou num automóvel estacionado ao sol com as janelas fechadas.
- Se o leitor de CD provocar interferências na recepção de rádio ou de televisão, desligue-o ou afaste-o do rádio ou do televisor.
- Não pode reproduzir discos com formas não normalizadas (por exemplo, em forma de coração, quadrado ou estrela) neste leitor de CD. Se tentar fazê-lo pode danificar o leitor. Não utilize esse tipo de discos.

Manusear os CD

- Para não sujar o CD, pegue-lhe pelas extremidades. Não toque na superfície.
- Não cole papel ou fita adesiva no CD.



Assim não

- Não exponha o CD à incidência directa dos raios solares ou fontes de calor, como o ar quente proveniente do sistema de aquecimento. Não deixe o CD num automóvel estacionado ao sol.

Auscultadores/auriculares

Segurança rodoviária

Não utilize auscultadores/auriculares quando estiver a conduzir, a andar de bicicleta ou a conduzir qualquer outro veículo motorizado. Pode aumentar os acidentes de trânsito e é proibido nalguns locais. Também pode ser potencialmente perigoso ouvir os “auscultadores de cabeça” com um volume de som demasiado alto enquanto anda a pé, especialmente nas passagens de peões. Em situações potencialmente perigosas, utilize o leitor com o máximo cuidado ou desligue-o.

Evitar lesões auditivas

Evite utilizar auscultadores/auriculares com o volume muito alto. Os otorrinos desaconselham a utilização contínua e prolongada de auscultadores com som alto. Se ouvir campainhas, diminua o volume de som ou desligue o leitor.

Ter consideração pelos outros

Mantenha o volume num nível moderado. Isto permitir-lhe-á ouvir os sons exteriores sem perturbar os que o rodeiam.

Manutenção

Para limpar a caixa

Utilize um pano macio humedecido numa solução suave de detergente e água. Não utilize álcool, benzina ou diluente.

Resolução de problemas

Se não conseguir resolver o problema depois de ter feito as verificações indicadas, entre em contacto com o agente da Sony mais próximo.

Sintoma	Causa e/ou acções correctivas
Não consegue aumentar o volume mesmo carregando várias vezes na tecla VOL +.	→ Se "AVLS" piscar no visor, carregue sem soltar SOUND/AVLS até "AVLS OFF" aparecer no visor. (página 22)
Não se ouve nenhum som ou ruído.	→ Ligue bem as fichas. (página 11) → As fichas estão sujas. Limpe-as periodicamente com um pano macio e seco.
Não é possível reproduzir determinados ficheiros.	→ Tentou reproduzir ficheiros guardados num formato que não é compatível com este leitor de CD. (página 6)
O tempo de reprodução é muito curto quando utiliza o leitor com pilhas secas.	→ Verifique se está a utilizar pilhas alcalinas e não pilhas de manganésio. (página 24) → Substitua as pilhas por pilhas alcalinas LR6 (tamanho AA) novas. (página 24)
A indicação "Lo batt" aparece no visor. O CD não se ouve.	→ Substitua as pilhas por pilhas alcalinas LR6 (tamanho AA) novas. (página 24)
A indicação "HI dc In" aparece no visor.	→ Está a utilizar um transformador de CA com uma tensão nominal superior à do transformador fornecido ou recomendado. Utilize apenas o transformador de CA ou o cabo de ligação à bateria do automóvel fornecido ou recomendado. (página 30)
O CD não se ouve ou a indicação "No disc" aparece no visor quando coloca um CD no leitor.	→ Os botões estão bloqueados. Empurre o interruptor HOLD para trás. (página 22) → O CD está sujo ou defeituoso. → Verifique se introduziu o CD com a etiqueta virada para cima. (página 11) → Houve condensação de humidade. Deixe o leitor de CD inactivo durante várias horas até a humidade se evaporar. → Feche bem a tampa do compartimento das pilhas. (página 24) → Verifique se colocou bem as pilhas. (página 24) → Ligue bem o transformador de CA à tomada de parede. (página 11) → Carregue em ► passado um segundo ou mais depois de ter ligado o transformador de CA. → O CD-R/RW não tem nada gravado. → Há um problema relativo à qualidade do CD-R/CD-RW, dispositivo de gravação ou software da aplicação. → O CD-R/RW tem ficheiros gravados em dois ou mais formatos diferentes. (páginas 6, 7)
"HOLD" pisca no visor quando carrega numa tecla e o CD não funciona.	→ Os botões estão bloqueados. Empurre o interruptor HOLD para trás. (página 22)

(Continua)

Sintoma	Causa e/ou acções correctivas
A reprodução começa a partir do ponto em que parou. (função retomar)	→ A função Retomar está activada. Para começar a reproduzir desde a primeira faixa, carregue em ► até que a primeira faixa comece a ser reproduzida, ou abra a tampa do leitor de CD. Também pode desligar todas as fontes de alimentação e introduzir as pilhas ou voltar a ligar o transformador de CA. (páginas 11, 12, 24).
O CD faz um barulho surdo.	→ Feche bem a tampa do compartimento das pilhas. (página 24)
Ao utilizar o leitor com um sistema estéreo ligado, o som apresenta distorções ou interferências.	→ Regule o volume do leitor de CD e do dispositivo ligado. (página 23)
Durante a reprodução de um ATRAC CD ou MP3 CD, o CD não roda mas ouve o som normalmente.	→ O leitor de CD interrompe a rotação do ATRAC CD ou MP3 CD durante a reprodução para reduzir o consumo de energia. O leitor não está avariado.
A indicação "NO FILE" aparece no visor depois de carregar em ► ou fechar a tampa do leitor de CD.	→ Não existem ficheiros ATRAC3plus/ATRAC3/MP3 no CD. → Está a utilizar um CD-RW cujo dados foram apagados. → O CD está sujo.
Ao fechar a tampa do leitor, o CD começa a rodar.	→ O leitor está a ler as informações do CD. O leitor não está avariado.
O visor LCD torna-se difícil de ver ou mais lento.	→ Está a utilizar o leitor de CD com uma temperatura alta (acima dos 40°C) ou baixa (abaixo dos 0°C). À temperatura ambiente, o visor volta ao normal.
"⚡" pisca rapidamente no visor, e não consegue localizar o princípio ou um ponto específico da faixa.	→ O leitor de CD entrou no modo de reprodução de faixas com marcadores. Carregue várias vezes em P MODE/↶ até a indicação "⚡" desaparecer do visor.

Características técnicas

Sistema

Sistema áudio digital de discos compactos

Propriedades de diodo laser

Material: GaAlAs

Comprimento de onda: $\lambda = 780 \text{ nm}$

Duração da emissão: Contínua

Saída de laser: inferior a $44,6 \mu\text{W}$

(Esta saída é o valor medido a uma distância de 200 mm da superfície da lente da objectiva no bloco óptico com uma abertura de 7 mm.)

Conversão D-A

1 bit de controlo do eixo do relógio de quartzo

Resposta em frequência

20 - 20 000 Hz $^{+1}_{-2}$ dB (medido pela JEITA CP-307)

Saída (com um nível de entrada de 4,5 V)

Auscultadores (minitomada estéreo)

Aprox. 5 mW + Aprox. 5 mW a 16Ω

(Aprox. 1,5 mW + Aprox. 1,5 mW a 16Ω)*

*Para os clientes da Europa

Requisitos de alimentação

Para saber o código de zona a que pertence o modelo que adquiriu, consulte a parte superior esquerda do código de barras da embalagem.

- Duas pilhas LR6 (tamanho AA): 1,5 V CC \times 2
- Transformador de CA (Tomada DC IN 4.5 V):
Modelos U, U2, CA, CA2, E92, MX2, TW2 e CA2/C: 120 V, 60 Hz
Modelos CED, CED/4, CE7, CE7/C, EE, EE1, E, E13 e E13/2: 220 - 230 V, 50/60 Hz
Modelo CEK: 230 V, 50 Hz
Modelo AU2: 240 V, 50 Hz
Modelos EU8, EU8/C, JE.W, JEB, E18, KR4 e EE8:
100 - 240 V, 50/60 Hz
Modelo HK4: 230 V, 50 Hz
Modelo CNA: 220 V, 50 Hz

Duração da pilha*1 (nº aprox. de horas)

(Quando utilizar o leitor de CD numa superfície plana e estável)

O tempo de reprodução varia com as condições de utilização do leitor.

Se utilizar duas pilhas alcalinas da Sony LR6 (SG) (produzidas no Japão)

	Função G-PROTECTION	
	"1"	"2"
CDs de áudio	48	45
Ficheiros ATRAC3plus*2	77	77
Ficheiros MP3*3	72	72

*1 Valor medido segundo a norma da JEITA (Japan Electronics and Information Technology Industries Association)

*2 Quando gravados a 48 kbps ou 64 kbps

*3 Quando gravados a 128 kbps

Temperatura de funcionamento

5°C - 35°C

Dimensões (l/a/p) (excluindo comandos e peças salientes)

Aprox. 136 \times 26 \times 150 mm

Peso (sem os acessórios)

Aprox. 220 g

Patentes dos EUA e de outros países licenciadas pela Dolby Laboratories.

Design e características técnicas sujeitos a alteração sem aviso prévio.

Acessórios opcionais

Transformador de CA	AC-E45HG
Sistema de colunas activas	SRS-Z1
Cabo de ligação à bateria do automóvel	DCC-E345
Cabo de ligação à bateria do automóvel com conjunto de ligação ao automóvel	DCC-E34CP
Conjunto de ligação ao automóvel	CPA-9C
Auriculares (excepto para os clientes em França)	MDR-E931LP MDR-EX71SL MDR-Q55SL
Auriculares (para os clientes em França)	MDR-E808LP

O agente da Sony pode não comercializar alguns destes acessórios. Contacte-o para obter informações pormenorizadas sobre os acessórios disponíveis no seu país.

<http://www.sony.net/>

Sony Corporation Printed in Malaysia



* 3 2 5 7 6 6 6 1 1 * (1)