

# Portable CD Player

---

Bruksanvisning \_\_\_\_\_ **SE**

Käyttöohjeet \_\_\_\_\_ **FI**



**Atrac3plus**

“WALKMAN” is a registered trademark of Sony Corporation to represent Headphone Stereo products.  WALKMAN is a trademark of Sony Corporation.

**D-NE300CK/NE301CK/  
NE306CK**

## VARNING

För att undvika risk för brand eller elchock bör du se till att du inte utsätter enheten för regn eller fukt.

Placera enheten på en plats med god ventilation. Placera den inte i bokhyllan eller i ett skåp.

Täck inte över ventilationsöppningarna på stereon med tidningar, dukar, gardiner e.dyl., eftersom det kan förorsaka brand. Placera heller aldrig levande ljus ovanpå stereon.

Placera inte föremål fyllda med vätska, som till exempel vaser, ovanpå stereon, för att undvika risk för brand eller elektriska stötar.

I vissa länder finns system för insamling av kasserade batterier som används till den här produkten. Ta reda på vart du ska vända dig.

### Varning!

- ÖPPNAR DU ENHETEN FINNS DET RISK FÖR ATT DU UTSÄTTS FÖR OSYNLIG LASERSTRÅLNING
- TITTA ALDRIG IN I STRÅLEN ELLER UNDERSÖK DEN MED HJÄLP AV NÅGOT OPTISKT INSTRUMENT
- EXPONERING FÖR OSYNLIG LASERSTRÅLNING AV KLASSE 1M OM ENHETEN ÖPPNAS
- TITTA ALDRIG DIREKT VIA OPTISKA INSTRUMENT

CE-märkningens giltighet är begränsad till de länder där den har stöd av lagen, huvudsakligen inom EES (Europeiska ekonomiska samarbetsområdet).

ATRAC3plus och ATRAC3 är varumärken som tillhör Sony Corporation.

# Innehållsförteckning

**Vi är övertygade om att du får mycket glädje av din ATRAC CD Walkman!**

Musikkällor som du kan spela upp på den här CD-spelaren .....	6
ATRAC3plus och ATRAC3 .....	7
MP3 .....	7
Filstruktur för formaten ATRAC3plus/ATRAC3 och MP3 .....	8

## Komma igång

Kontrollera medföljande tillbehör .....	10
Reglagens placering .....	11

## Spela upp CD-skivor

1. Sätt i en CD-skiva .....	13
2. Anslut CD-spelaren .....	13
3. Spela upp en CD-skiva .....	13

## Uppspelningsalternativ

Spela upp spår upprepade gånger (Repeat Play) .....	16
Spela upp alla filer i en vald grupp (Group play) (Endast ATRAC CD/MP3 CD) ....	16
Spela upp ett enskilt spår (Single play) .....	17
Spela upp spår i slumpvis ordning (Shuffle play) .....	17
Spela upp alla filer i en vald grupp i slumpvis ordning (Group shuffle play) (Endast ATRAC CD/MP3 CD) .....	17
Spela upp en spellista (m3u play list play) (Endast MP3 CD) .....	17
Uppspelning av spår med hjälp av bokmärken (Bookmark track play) .....	18
Uppspelning av de 10 spår du spelat upp oftast (Auto ranking play) .....	18

Uppspelning i slumpvis ordning av de spår du spelat upp oftast (Auto ranking shuffle play) .....	19
Spela upp spår i den ordning du själv bestämmer (PGM play) .....	19
Söka efter grupper eller spår/filer .....	20

## Tillgängliga funktioner

Justera ljudkvaliteten (Parametrisk equalizer) .....	21
Funktionen G-PROTECTION .....	22
Skydda hörseln (AVLS) .....	22
Avbryta uppspelningen automatiskt (OFF TIMER) .....	23
Låsa kontrollerna (HOLD) .....	23
Stänga av ljudsignalen .....	24
Spela upp spår utan skarvar (SEAMLESS) (Endast ATRAC CD) .....	24

## Använda i en bil

Installation i bil .....	25
Placering av CD-spelaren .....	25
Montera CD-spelaren .....	25
Byta säkring på bilbatterikabeln .....	26
Montering av vridkontrollen .....	27

## Ansluta en strömkälla

Använda torrbatterier .....	28
Om strömkällor .....	29

## Ytterligare information

Menylista .....	30
Försiktighetsåtgärder .....	31
Underhåll .....	31
Felsökning .....	32
Specifikationer .....	34
Extra tillbehör .....	35

# Vi är övertygade om att du får mycket glädje av din ATRAC CD Walkman!

Tack för att du valde att köpa D-NE300CK/NE301CK/NE306CK. Den här CD Walkman har fått beteckningen "ATRAC CD Walkman" eftersom du kan lyssna på "ATRAC CD-skivor" med den.

Du kan lätt skapa egna ATRAC CD.

## Steg 1: Installation

Installera den medföljande programvaran "SonicStage Simple Burner".



## Steg 2: Bränn

Skapa en avbildning av skivan (disc image) och använd datorn för att bränna över den på en CD-R/RW.

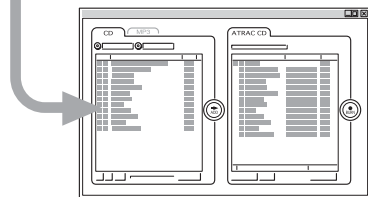
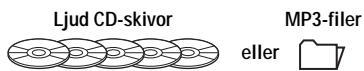

SonicStage Simple Burner konverterar ljudinformationen till formatet ATRAC3plus/ATRAC3.

### Så här använder du SonicStage Simple Burner

Mer information finns i den medföljande broschyren "SonicStage Simple Burner".

## Vad är en ATRAC CD?

En ATRAC CD är en CD-R/RW med inspelat ljud som komprimerats med formatet ATRAC3plus/ATRAC3. Ungefär 30 ljud-CD-skivor får rum på en CD-R/RW.\* Du kan också spela in MP3-filer genom att konvertera dem till formatet ATRAC3plus/ATRAC3.

\* När den totala uppspelningstiden för en CD-skiva (ett album) uppskattas till 60 minuter och du spelar in på en 700 MB CD-R/RW-skiva med 48 kbps i formatet ATRAC3plus.

ATRAC CD

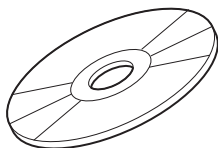

## Steg 3: Lyssna

**Du kan lyssna på dina egna ATRAC CD-skivor på din ATRAC CD Walkman.**



**Du kan också använda CD Walkman för att lyssna på ljud-CD-skivor.**

## Vad innebär formatet ATRAC3plus/ATRAC3?

Mer information finns på sidorna 7 till 9 i den här handledningen.

---

# Musikkällor som du kan spela upp på den här CD-spelaren

Den här CD-spelaren kan spela upp följande 3 källor:

- Ljud-CD-skivor (CDDA)
- CD-skivor med filer av formatet ATRAC3plus/ATRAC3 (ATRAC CD)
- CD-skivor med filer av formatet MP3 (MP3 CD)

## Skivformat som du kan använda

Du kan bara använda skivor av formatet ISO 9660 Level 1/2 och Joliet extension.

## Om CD-R/RW-skivor

Den här CD-spelaren kan visserligen spela upp CD-R/RW-skivor som är inspelade i formatet ATRAC3plus/ATRAC3, MP3 eller CDDA\*, men om en viss skiva går att spela upp eller ej beror i sista hand på skivans kvalitet och den utrustning som den spelades in med.

\* CDDA är en förkortning av Compact Disc Digital Audio (CD för digitalt ljud). Det är en inspelningsstandard som används för vanliga CD-skivor med ljudinformation.

## Ljud-CD-skivor som kodats med upphovsrättsteknologi

Den här produkten har tillverkats för uppspelning av skivor som följer standarden Compact Disc (CD). Nyligen har vissa skivbolag börjat sälja ljud-CD-skivor med upphovsrättssignaler. Tänk på att vissa av dessa skivor inte följer CD-standarderna och kanske därför inte kan spelas upp av den här produkten.

### **Obs!**

- Du kan inte använda den här CD-spelaren för att spela in musik på inspelningsbara medier, t.ex. CD-R/RW-skivor.
- Du kan inte spela upp CD-R/RW-skivor som spelats in med formatet ATRAC3plus/ATRAC3 på din dator.

---

## ATRAC3plus och ATRAC3

”ATRAC3plus”, som står för ”Adaptive Transform Acoustic Coding3plus”, är en vidareutvecklad ljudkomprimeringsteknik som bygger på formatet ATRAC3. Trots att formatet ATRAC3plus tillåter en så hög komprimeringsgrad som 1/20 av originalstorleken vid 64 kbps håller ljudet fortfarande hög kvalitet. Bithastigheterna vid överföringen är 256 kbps, 64 kbps och 48 kbps.

”ATRAC3”, som står för ”Adaptive Transform Acoustic Coding3”, är en teknik för ljudkomprimering som uppfyller kraven på hög ljudkvalitet och hög komprimering. Med formatet ATRAC3 kan ljudinformationen komprimeras till 1/10 av originalstorleken vilket reducerar medieförbrukningen. De överföringshastigheter som kan användas är 132 kbps, 105 kbps och 66 kbps.

### Antalet grupper och filer

- Högsta antalet grupper: 255
- Högsta antalet filer: 999

Mer information finns i den medföljande broschyren ” SonicStage Simple Burner”.

### Att tänka på när du sparar filer på mediet

Spara inte filer i andra format (förutom MP3-filer) och skapa inte mappar i onödan på skivor som innehåller filer av formatet ATRAC3plus/ATRAC3.

---

## MP3

MP3 står för MPEG-1 Audio Layer3, en standard för komprimering av ljudfiler som stöds av Motion Picture Experts Group, en arbetsgrupp inom ISO (International Organization for Standardization). MP3-formatet tillåter en komprimering på 1/10 av datamängden på en vanlig CD-skiva av standardformat.

I huvuddrag gäller följande specifikationer för de skivformat som du kan använda:

- Högsta antalet mappnivåer: 8
- Tillåtna tecken: A-Z, a-z, 0-9, \_ (understreck)

### Obs!

- Använd filändelsen ”mp3” när du namnger filen.
- Om du använder filändelsen ”mp3” för filer som inte är MP3-filer kan inte spelaren läsa dem korrekt.

(fortsättning)

## Antalet grupper och filer

- Högsta antalet grupper: 255
- Högsta antalet filer: 999

## Inställningar för komprimerings- och bränningsprogram

- Den här CD-spelaren kan spela upp MP3-filer som uppfyller följande specifikationer:  
Bithastighet: 16-320 kbps och samplingsfrekvenserna: 32/44,1/ 48 kHz. Filer med variabel bithastighet (VBR) kan också spelas upp.  
När du komprimerar en källa som en MP3-fil rekommenderas du att ställa programvaran på "44,1 kHz", "128kbps" och "Constant Bit Rate" (konstant bithastighet).
- För maximal kapacitet vid bränning använder du inställningen "halting of writing".
- För direkt inspelning med maximal kapacitet till ett tomt medium använder du läget "Disc at Once".

### Att tänka på när du sparar filer på mediet

- Spara inte filer i andra format (förutom filer av formatet MP3/ATRAC3plus/ATRAC3) eller skapa mappar i onödan på skivor som innehåller MP3-filer.
- När du sätter i en skiva läser spelaren av all information om mappar och filer på skivan. Om det finns många mappar kan det ta en stund innan uppspelningen börjar eller innan nästa fil spelas upp.

---

## Filstruktur för formaten ATRAC3plus/ATRAC3 och MP3

### Grupper och mappar

Strukturen för formatet ATRAC3plus/ATRAC3 är mycket enkel. Den består av "filer" och "grupper". "Fil" motsvarar i det här sammanhanget "spår" på en ljud-CD. "Grupp" är en samling filer och motsvaras närmast av "album". En "grupp" har ingen hierarki i stil med den hierarki som finns för mappar (du kan inte skapa nya grupper i en befintlig grupp). För CD-skivor med MP3-filer är en "fil" samma sak som ett "spår" och en "grupp" är samma sak som ett "album". Den här CD-spelaren är tillverkad för att identifiera MP3-mappar som "grupper" så att den kan spela upp CD-R-/RW-skivor på samma sätt som den spelar upp ATRAC3plus/ATRAC3-filer.



## Filstruktur och uppspelningsordning för ATRAC3plus/ATRAC3/MP3

### •ATRAC3plus/ATRAC3

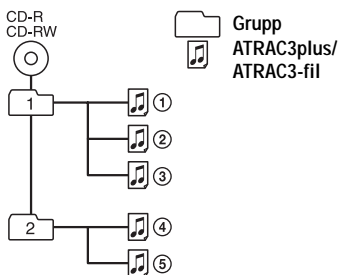

### •MP3

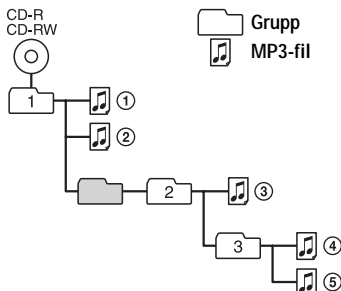

#### **Obs!**

- Grupper som inte innehåller någon MP3-fil hoppas över.
- Om filer av formatet ATRAC3plus/ATRAC3 och MP3 finns på samma CD-skiva spelar den här CD-spelaren först upp filerna av formatet ATRAC3plus/ATRAC3.
- Uppspelningsordningen kan variera beroende på vilken inspelningsmetod som användes för att spela in skivans MP3-filer.

# Komma igång

## Kontrollera medföljande tillbehör

Nätadapter (1)

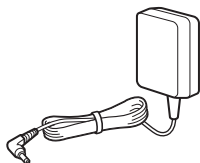

Bilbatterikabel (1)



Hörlurar/öronsäckor (1)

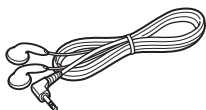

Kassettdapter (1)

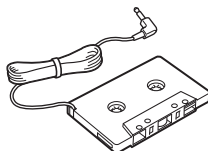

Vridkontroll (1)



CD-ROM\* (SonicStage Simple Burner) (1)

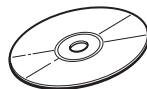

\* Spela inte upp CD-ROM-skivor på en ljud-CD-spelare.

Kardborrband för CD-spelaren (2)

Kardborrband för vridkontrollen (1)

Användarhandledning för SonicStage Simple Burner (1)

# Reglagens placering

## CD-spelare

Mer information finns på sidorna inom parentes.

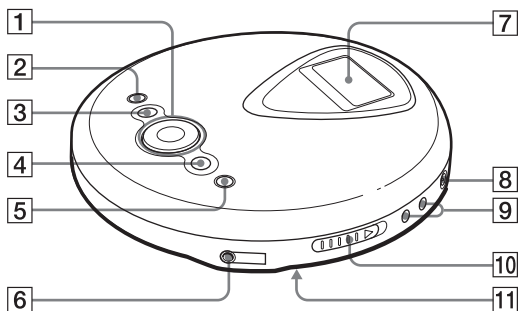

- 1** Funktionsknapp (13, 14, 16-24, 30)  
▶▶<sup>\*1</sup>/ENTER: uppspelning/paus/enter  
◀◀: AMS<sup>\*2</sup>/bakåtspolning  
▶▶: AMS/snabbspolning framåt  
▲/▼: För att markera en fil, ett uppspelningsläge osv.

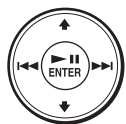

- 2** ■ (stopp), knapp (20, 22, 23, 30)  
**3** □ (grupp) -, knapp (14, 19, 20, 23, 30)  
**4** □ (grupp) +, knapp (14, 19, 20)  
**5** DISPLAY/MENU-knapp (15, 16, 19-24, 30)

Används för att öppna menyer. Kan även användas för att aktivera ett val, på samma sätt som du aktiverar ett val med ▶▶/ENTER.

- 6** ☎-utgång (hörlurar) (13)

- 7** Teckenfönster (12, 15-17, 19-21, 30)  
**8** DC IN 4.5 V-kontakt (anslutning av extern strömförsörjning) (13)  
**9** VOL (volym) +<sup>\*1</sup>/-, knappar (13)  
**10** OPEN-omkopplare (13, 28)  
Du öppnar CD-fackets lock genom att skjuta regeln åt sidan.  
**11** HOLD-omkopplare (baksidan) (23)  
Du kan låsa CD-spelarens knappar osv. genom att skjuta omkopplaren i pilens riktning.

\*1 Knappen har en upphöjd punkt som du kan känna med fingret.

\*2 Automatic Music Sensor (automatisk

(fortsättning)

## Teckenfönster

Mer information finns på sidorna inom parentes.

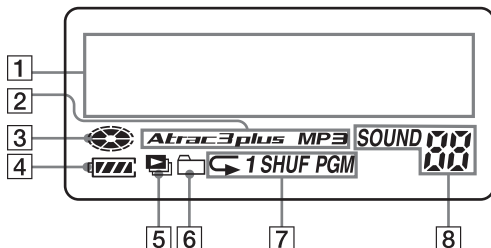

- 1** Teckenfönster (15)  
När du spelar upp ljud-CD-skivor visas skivnamn, spårnamn osv. (förutsatt att informationen finns inspelad på CD-skivan) på fönstrets 2 rader.  
När du spelar upp ATRAC/MP3 CD-skivor visas gruppnamn, filnamn osv. (förutsatt att informationen finns inspelad på CD-skivan) på fönstrets 2 rader.  
Här visas också olika menyalternativ.
- 2** Atrac3plus/MP3-indikator
- 3** Skivindikator  
Tänds när CD-spelaren spelar upp en skiva.
- 4** Batteriindikator (28)  
Visar ett ungefärligt värde för återstående batteritid. Om "d" blinkar betyder det att batterierna är slut.
- 5** Indikator för spellista  
Endast för MP3 CD-filer
- 6** Indikator för grupp (19, 20)  
Endast för ATRAC CD/MP3 CD
- 7** Indikator för uppspelningsläge  
Visar olika uppspelningslägen som t.ex. slumpvis uppspelning och programmerad uppspelning. "↺" visar upprepad uppspelning.
- 8** SOUND-indikator  
Visar vilken SOUND-inställning du har valt i meny.

## Vridkontroll

Mer information finns på sidorna inom parentes.

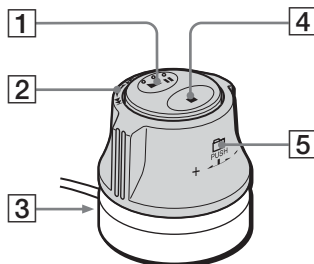

- 1** ►|| (uppspelning/paus, knapp(14)
- 2** ◀◀ (AMS/sökning) ▶▶ (AMS/sökning), kontroll (14)
- 3** Kontakt för hopkoppling med kassettdapter (25)
- 4** ■ (stopp) knapp (14)
- 5** 📁 (grupp) +/-, kontroll (14)  
Tryck in och vrid.

### Obs!

Den medföljande vridkontrollen är endast avsedd att användas för den här spelaren.

# Spela upp CD-skivor

När du använder CD-spelaren i en bil, se sid. 25.

## 1. Sätt i en CD-skiva.

- 1 Öppna CD-spelarens lock genom att skjuta spärren OPEN åt sidan.

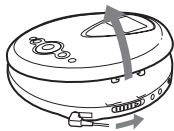

OPEN spärr

- 2 Placera CD-skivan i facket och stäng locket.

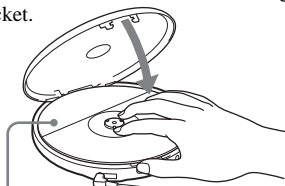

Etikettsidan uppåt

## 2. Anslut CD-spelaren.

Du kan använda följande strömkällor:

- LR6 alkaliska batterier (storlek AA) (sid. 28)
- Nätadapter

På den här sidan beskrivs hur du driver CD-spelaren på hushållsnätet. Anslut kontakterna ordentligt.

- 1 Anslut nätadaptern.
- 2 Anslut hörlurarna/öronsäckarna till CD-spelaren.

## 3. Spela upp en CD-skiva.

Tryck på ►II/ENTER.

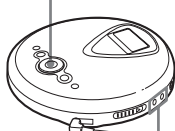

Ställ in ljudstyrkan med VOL + eller -.

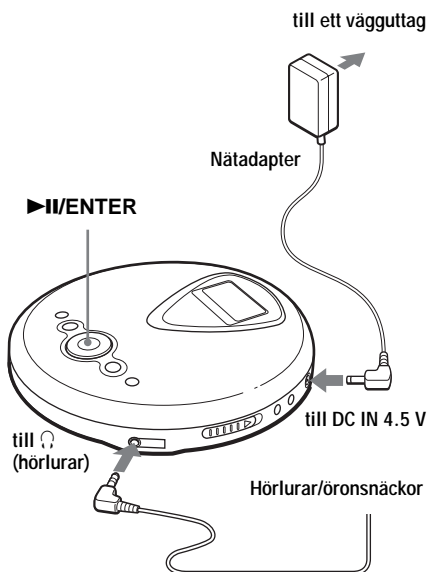

(fortsättning)

## Grundläggande hantering

För att	Gör så här
Spela upp (från den punkt där du tidigare stoppat)	Tryck på ►►/ENTER. Uppspelningsen startar från den punkt där du stoppade den.
Spela upp (från det första spåret)	När CD-spelaren är i stoppläge håller du ►►/ENTER nedtryckt tills uppspelningen av det första spåret börjar.
Göra paus/återuppta uppspelningen efter paus	Tryck på ►►/ENTER.
Stoppa*2	Tryck på ■.
Hitta början av det aktuella spåret (AMS*1)*2	Tryck på ◀◀◀.
Hitta början av föregående spår (AMS)*3	Tryck flera gånger på ◀◀◀.
Hitta början av nästa spår (AMS)*2, *3	Tryck på ►►►.
Hitta början av efterföljande spår (AMS)*3	Tryck flera gånger på ►►►.
Gå bakåt snabbt*2, *5	Tryck på och håll ned ◀◀◀.
Gå framåt snabbt*2, *5	Tryck på och håll ned ►►►.
Hoppa till efterföljande grupper*4	Tryck flera gånger på ◻ +.
Hoppa till föregående grupper*4	Tryck flera gånger på ◻ -.

\*1 Automatic Music Sensor (automatisk musiksökning)

\*2 De här operationerna kan du utföra både under uppspelning och paus.

\*3 När det sista spåret har spelats upp kan du återgå till början av det första spåret genom att trycka på ►►►. På samma sätt kan du, vid början av det första spåret, komma till det sista spåret genom att trycka på ◀◀◀.

\*4 Bara när du spelar upp ATRAC CD/MP3 CD-skivor

\*5 De här funktionerna kan inte utföras för MP3-filer som spelats in på en CD-R/RW i packet-write-format.

## Granska information om CD-skivan i teckenfönstret

Du kan granska information om CD-skivan genom att trycka flera gånger på DISPLAY/MENU. När du spelar upp en CD-skiva med textinformation som t.ex. CD-TEXT, visas "spårnamn", "albumnamn", "artistnamn" osv. på det sätt som visas inom parenteserna i följande tabell. När du spelar upp ATRAC CD-skivor visas den information som du skrivit in med programvaran SonicStage Simple Burner. När du spelar upp MP3 CD-skivor med MP3-filer som har ID3-taggar\*1, visas ID3-taggens information.

Varje gång du trycker på DISPLAY/MENU ändras teckenfönstret på följande sätt:

Skärm	Audio CD	ATRAC CD/MP3 CD
1	Spårnummer, förfluten uppspelningstid, (spårnamn)	Filnamn, filnummer, förfluten uppspelningstid
2	Spårnummer, återstående tid för det aktuella spåret (spårnamn, artistnamn)	Artistnamn, CODEC-information*3, filnummer, återstående tid för den aktuella filen
3	Totalt antal återstående spår*2, återstående tid för CD-skivan*2 (albumnamn, artistnamn)	Gruppenamn, totalt antal filer
4	Lista med spårnamn	Lista med gruppenamn/filnamn

\*1 ID3-taggar är ett format för tilläggsinformation (spårnamn, albumnamn, artistnamn osv.) för MP3-filer. Den här CD-spelaren är anpassad för ID3-taggarformat av version 1.1/2.2/2.3 (endast MP3-filer).

\*2 Visas inte under enstaka uppspelning, slumpvis uppspelning, uppspelning av spår med bokmärken, automatisk rangordnad uppspelning, automatisk slumpvis rangordnad uppspelning eller PGM-uppspelning.

\*3 Bithastighet och samplingsfrekvenser. När MP3-filer som skapats med VBR (variabel bithastighet) spelas upp visas "VBR" i teckenfönstret istället för bithastigheten. I vissa fall visas inte "VBR" från första början utan först en bit in på uppspelningen.

### Obs!

- Tecknen A-Z, a-z, 0-9, samt \_ kan visas på den här CD-spelaren.
- Innan en fil spelas upp läser CD-spelaren informationen om CD-skivans alla filer och grupper (eller mappar). "READING" visas. Beroende på CD-skivans innehåll kan läsningen ibland ta ganska lång tid.
- Om gruppen saknar namn visas "ROOT" i teckenfönstret.
- Om filen saknar ID3-tagginformation visas "- - - -" i teckenfönstret.

## Ta ur CD-skivor

Tryck på centrumtappen i mitten av skivtallriken och ta ur CD-skivan.

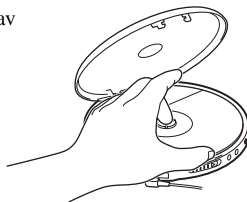

## ► Uppspelningssalternativ

När du använder menyfunktionen kan du använda följande uppspelningssalternativ.

- **Spela upp spår upprepade gånger (Repeat Play)**
- **Spela upp alla filer i den valda gruppen (Group play)**
- **Spela upp ett enskilt spår (Single play)**
- **Spela upp spår i slumpvis ordning (Shuffle play)**
- **Spela upp alla filer i en vald grupp i slumpvis ordning (Group shuffle play)**
- **Spela upp spellistor (m3u play list play)**
- **Uppspelning av spår med hjälp av bokmärken (Bookmark track play)**
- **Uppspelning av de 10 spår du oftast spelat upp (Auto ranking play)**
- **Uppspelning i slumpvis ordning av de spår du spelat upp oftast (Auto ranking shuffle play)**
- **Uppspelning av spår i den ordning du själv bestämt (PGM play)**

### Välja uppspelningssalternativ

Öppna menyn PLAY MODE på följande sätt och välj sedan uppspelningssalternativ.

- 1 Tryck på DISPLAY/MENU och håll den intryckt tills MENU-skärmen visas.



```
MENU
>REPEAT
```

- 2 Välj "PLAY MODE" genom att trycka på **▲** eller **▼**, tryck sedan på **▶||/ENTER**\*.

\* Du kan också aktivera ett val med DISPLAY/MENU, på samma sätt som du aktiverar ett val med **▶||/ENTER**.



```
MENU
>PLAY MODE
```

- 3 Välj önskat uppspelningssalternativ genom att trycka på **▲** eller **▼**.  
Ursprunglig inställning är "ALL" (normal uppspelning).



```
PLAY MODE
>GROUP
```

Uppspelningssalternativet visas.

---

## Spela upp spår upprepade gånger (Repeat Play)

Du kan utföra upprepad uppspelning för flera olika uppspelningssalternativ.

- 1 Tryck på DISPLAY/MENU och håll den intryckt tills MENU-skärmen visas.



```
MENU
>REPEAT
```

- 2 Välj "REPEAT" genom att trycka på **▲** eller **▼**, tryck sedan på **▶||/ENTER**.
- 3 Välj "ON" genom att trycka på **▲** eller **▼**, aktivera sedan valet genom att trycka på **▶||/ENTER**.



```
REPEAT
ON
```

---

## Spela upp alla filer i en vald grupp (Group play) (Endast ATRAC CD/MP3 CD)

Utför steg 1 och 2 under "Välja uppspelningssalternativ" (på den här sidan), välj "GROUP" genom att trycka på **▲** eller **▼**, aktivera sedan valet genom att trycka på **▶||/ENTER**.

---



---

## Spela upp ett enskilt spår (Single play)

---

Utför steg 1 och 2 under "Välja uppspelningsalternativ" (sid. 16), välj "1" genom att trycka på **↑** eller **↓**, aktivera sedan valet genom att trycka på **▶II/ENTER**.

---

---

## Spela upp spår i slumpvis ordning (Shuffle play)

---

Utför steg 1 och 2 under "Välja uppspelningsalternativ" (sid. 16), välj "SHUFFLE" genom att trycka på **↑** eller **↓**, aktivera sedan valet genom att trycka på **▶II/ENTER**.

---

---

## Spela upp alla filer i en vald grupp i slumpvis ordning (Group shuffle play) (Endast ATRAC CD/MP3 CD)

---

Utför steg 1 och 2 under "Välja uppspelningsalternativ" (sid. 16), välj "GROUP SHUF" genom att trycka på **↑** eller **↓**, aktivera sedan valet genom att trycka på **▶II/ENTER**.

---

---

## Spela upp en spellista (m3u play list play) (Endast MP3 CD)

Du kan spela upp den m3u-spellista\* som du vill lyssna på för tillfället.\*

\* En "m3u-spellista" är en fil som innehåller information om uppspelningsordningen för MP3-filer. För att använda spellistfunktionen spelar du in MP3-filerna på en CD-R/RW-skiva med ett kodningsprogram som kan hantera formatet m3u.

---

**1** Utför steg 1 och 2 under "Välja uppspelningsalternativ" (sid. 16), välj "PLAY LIST" genom att trycka på **↑** eller **↓**, aktivera sedan valet genom att trycka på **▶II/ENTER**.

**2** Välj spellista genom att trycka på **↑** eller **↓**.



A screenshot of a menu interface. The text 'PLAY LIST' is at the top. Below it, '>LATEST' is highlighted with a horizontal line and a vertical cursor pointing to the right. The entire menu is enclosed in a rectangular border.

Spellista

**3** Tryck på **▶II/ENTER**.

---

---

## Uppspelning av spår med hjälp av bokmärken

### (Bookmark track play)

Medan CD-spelaren spelar upp kan du bokmärka önskade spår och sedan spela upp bara dem.

Ljud-CD-skiva: Högst 99 spår för varje CD-skiva (högst 10 CD-skivor)

ATRAC CD: Högst 999 spår för varje CD-skiva (högst 5 CD-skivor)

MP3 CD: Högst 999 spår för varje CD-skiva (högst 5 CD-skivor)

### Infoga bokmärken\*

**1** Under uppspelning av spåret som du vill bokmärka håller du ►||/ENTER intryckt tills ”🎵” slocknar och ”🔖” (bokmärke) blinkar istället.

När bokmärket har lagts till blinkar ”🔖” långsammare.

**2** Markera spåret som du vill bokmärka genom att trycka på ◀◀ eller ▶▶, upprepa sedan steg 1 för att lägga in bokmärken för de önskade spåren.

### Spela upp spår som är märkta med bokmärken

Utför steg 1 och 2 under ”Välja uppspelningsoptioner” (sid. 16), välj ”BOOK MARK” genom att trycka på ⬆ eller ⬇, sedan på ►||/ENTER.

Uppspelningen av bokmärkta spår startar.

### Ta bort bokmärken\*

Under uppspelning av ett spår som är märkt med bokmärke trycker du på ►||/ENTER och håller den nedtryckt tills ”🔖” slocknar i teckenfönstret.

### Kontrollera vilka spår som är märkta med bokmärken\*

När du spelar upp spår med bokmärken tänds ”🔖” i teckenfönstret.

\* Utför bara de här procedurerna när skärm 1 visas (sid. 15).

### Obs!

- När du spelar upp bokmärkta spår spelas de upp enligt spårordningen, inte i den ordning du lade in bokmärkena.
- Om du försöker lägga in bokmärken för spår på en 11:e CD-skiva (på en 6:e CD-skiva när du spelar upp ATRAC CD/MP3 CD-skivor) raderas bokmärkena för den CD-skiva du spelade upp först.
- Om du kopplar bort alla strömkällor raderas alla bokmärken från minnet.

---

## Uppspelning av de 10 spår du spelat upp oftast (Auto ranking play)

CD-spelaren lagrar i minnet automatiskt upp till 10 av de flitigast spelade spåren på den CD-skiva du spelar upp och spelar sedan upp dem från spår 10 och uppåt.

---

**Utför steg 1 och 2 under ”Välja uppspelningsoptioner” (sid. 16), välj ”AUTO RANKING” genom att trycka på ⬆ eller ⬇, aktivera sedan valet genom att trycka på ►||/ENTER.**

---

## Uppspelning i slumpvis ordning av de spår du spelat upp oftast (Auto ranking shuffle play)

CD-spelaren kan lagra information om vilka 32 spår som är flitigast spelade och spela upp dem igen. I läget automatisk slumpvis ranguppspelning spelas de här spåren upp i slumpvis ordning.

**Utför steg 1 och 2 under "Välja uppspelningsalternativ" (sid. 16), välj "RANKING SHUF" genom att trycka på  $\blacktriangle$  eller  $\blacktriangledown$ , aktivera sedan valet genom att trycka på  $\blacktriangleright$ /II/ENTER.**

### Obs!

CD-spelaren memorerar spåren som du spelat upp från upp till 10 CD-skivor, oberoende av om du bytt CD-skiva eller inte. Om CD-spelaren försöker memorera spår från en 11:e CD-skiva raderas den först lagrade informationen.

## Spela upp spår i den ordning du själv bestämmer (PGM play)

Du kan programmera CD-spelaren att spela upp till 64 spår i den ordning du själv vill.

**1** När uppspelningen är stoppad utför du steg 1 och 2 under "Välja uppspelningsalternativ" (sid. 16), välj "PROGRAM" genom att trycka på  $\blacktriangle$  eller  $\blacktriangledown$ , aktivera sedan valet genom att trycka på  $\blacktriangleright$ /II/ENTER.

**2** Välj spår genom att trycka på  $\blacktriangleleft$  eller  $\blacktriangleright$ , aktivera sedan valet genom att trycka på DISPLAY/MENU.

Spåret lagras i minnet.

När du spelar upp en ATRAC CD/MP3 CD-skiva kan du också välja grupp med  $\square$  + eller  $\square$  -.

[Ljud-CD-skiva]



Spårnummer Uppspelningsordning

[CD-TEXT-skiva]

Spårnamn



Spårnummer

[ATRAC CD/MP3 CD-skivor]



Uppspelnings- Filnamn  
ordning

(fortsättning)

---

Spela upp spår i den ordning du själv bestämmer

---

**3 Upprepa steg 2 för att välja ytterligare spår i den ordning du själv vill.**

---

**4 Starta PGM-uppspelning genom att trycka på ►||/ENTER.**

---

Kontrollera programmet

**Under programmering:**

Tryck flera gånger på DISPLAY/MENU innan steg 4.

**Obs!**

- När du angett det 64:e spåret i steg 3 visas i teckenfönstret det spårnummer (ljud-CD)/filnamn (ATRAC CD/MP3 CD) som du först valde.
- Om du väljer 65 spår eller flera raderas de första spåren du valde.

---

## Söka efter grupper eller spår/filer

Medan CD-spelaren spelar upp kan du söka efter och spela upp önskad grupp (endast ATRAC CD), önskat spår eller önskad fil med hjälp av ▲ eller ▼ på CD-spelaren.

---

**1 Under uppspelning trycker du på ▲ eller ▼ tills sökskärmen visas.**



---

**2 Välj önskad grupp genom att trycka på □ + eller □ -, tryck sedan på ►||/ENTER.**

CD-spelaren startar uppspelningen från den första filen i den grupp du valt.

---

Välja önskat spår eller önskad fil

- 1** Utför steg 1 ovan, välj sedan önskad grupp genom att trycka på □ + eller □ -.
- 2** Välj önskat spår eller önskad fil genom att trycka på ▲ eller ▼, tryck sedan på ►||/ENTER.  
CD-spelaren startar uppspelningen från det spår eller den fil du valt.

**Gå ur sökläget**

Tryck på ■. Om mer än ungefär 40 sekunder har gått utan att du utfört någon funktion återgår skärmen till föregående skärm.

## Justera ljudkvaliteten (Parametrisk equalizer)

Du kan själv ställa in ljudkvaliteten på följande två sätt:

- Välja ett förinställt ljudmönster → "Välja önskad ljudkvalitet"
- Justera ljudkvaliteten själv → "Egen ljudkvalitetsinställning"

### Välja önskad ljudkvalitet

- 1 Tryck på DISPLAY/MENU tills MENU-skärmen visas.
- 2 Välj "SOUND" genom att trycka på **↑** eller **↓**, tryck sedan på **▶II/ENTER\***.  
\* Du kan också använda DISPLAY/MENU för att aktivera ett val, på samma sätt som du aktiverar val med **▶II/ENTER**.
- 3 Välj önskad ljudkvalitet genom att trycka på **↑** eller **↓**, aktivera sedan valet genom att trycka på **▶II/ENTER**.

Indikator	Ljudkvalitet
SOFT	Passar röster, förstärker frekvenserna i mellanregistret
ACTIVE	Livfullt ljud, förstärker höga och låga frekvenser
HEAVY	Kraftfullt ljud, förstärker höga och låga frekvenser ännu mer än läget ACTIVE
CUSTOM	Egen ljudkvalitetsinställning

### Egen ljudkvalitetsinställning

Du kan anpassa ljudkvaliteten genom att justera ljudvolymen för de tre frekvensområdena "LOW" (bas), "MID" (mellanregister) och "HIGH" (diskant). För varje frekvensområde kan du välja bland 3 vågmönster och justera ljudvolymen i 7 steg för det mönster du valt. Justera ljudkvaliteten genom att kontrollera vågformen i teckenfönstret.

- 1 Utför steg 1-3 under "Välja önskad ljudkvalitet" och välj sedan "CUSTOM".

- 2 Välj frekvensområde genom att trycka på **◀◀** eller **▶▶** under minst 2 sekunder.

Det valda frekvensområdet blinkar.



- 3 Ställ in ljudvolymen genom att trycka på **↑** eller **↓**, välj sedan någon av de 3 vågformer som finns lagrade i minnet för varje frekvensomfång, genom att trycka flera gånger på **◀◀** eller **▶▶**.

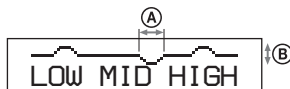

Ⓐ: Frekvensområde

Ⓑ: Ljudvolym

- 4 Upprepa steg 2 och 3 för de båda återstående frekvensområdena.

- 5 Aktivera valet genom att trycka på **▶II/ENTER**.

(fortsättning)

---

## Justera ljudkvaliteten

### För att återgå till föregående skärm

Tryck på .

### Avbryta inställningen

Tryck på .









#### Obs!

- Beroende på hur du har gjort inställningarna kan det hända att ljudet blir distorderat (orent) när du vrider upp volymen i ljudkvalitetsläget CUSTOM. Sänk volymen i så fall.
- Det är möjligt att du upplever ljudvolymen annorlunda om du jämför inställningen CUSTOM med de andra ljudinställningarna. Justera volymen tills du är nöjd.

---

## Funktionen G-PROTECTION

Funktionen G-PROTECTION har utvecklats för att ge ett utomordentligt skydd mot ljudbortfall om du använder spelaren samtidigt som du rör dig.

- 1** När uppspelningen är stoppad trycker du på DISPLAY/MENU och håller den intryckt tills MENU-skärmen visas. Välj "OPTION" genom att trycka på  eller , tryck sedan på /ENTER.
- 2** Välj "G-PROTECTION" genom att trycka på  eller , aktivera sedan valet genom att trycka på /ENTER.
- 3** Välj "G-PRO 1" eller "G-PRO 2" genom att trycka på  eller , aktivera sedan valet genom att trycka på /ENTER.

Om du väljer "G-PRO 2" förstärks funktionen G-PROTECTION i jämförelse med läge "G-PRO 1". Om du vill ha bästa möjliga ljudkvalitet väljer du "G-PRO 1".

#### Obs!









Det kan bli små, korta avbrott i ljudet när:

- CD-spelaren utsätts för en längre serie stötar än den har konstruerats för att klara av,
- du spelar smutsiga eller repiga CD-skivor eller
- du använder CD-R/RW-skivor av låg kvalitet eller om det var något problem med inspelningsutrustningen eller programvaran som användes för att bränna CD-skivan.

---

## Skydda hörseln (AVLS)

Funktionen AVLS (Automatic Volume Limiter System, automatisk volymbegränsning) skyddar din hörsel genom att begränsa maximivolymen.

- 1** Tryck på DISPLAY/MENU och håll den intryckt tills MENU-skärmen visas. Välj "OPTION" genom att trycka på  eller , tryck sedan på /ENTER.
- 2** Välj "AVLS" genom att trycka på  eller , aktivera sedan valet genom att trycka på /ENTER.
- 3** Välj "ON" genom att trycka på  eller , aktivera sedan valet genom att trycka på /ENTER.

### Avbryta AVLS-funktionen

Utför steg 1-3 och ställ inställningen för AVLS på "OFF".

---

## Avbryta uppspelningen automatiskt (OFF TIMER)

Du kan ställa in CD-spelaren så att den automatiskt avbryter uppspelningen inom 1 till 99 minuter. När timerfunktionen är aktiverad visas "⌚" i ungefär 5 sekundersintervall.\*

\* Bara när skärm 1 eller 2 visas (sid. 15)

---

**1** Tryck på DISPLAY/MENU och håll den intryckt tills MENU-skärmen visas. Välj "OPTION" genom att trycka på **↑** eller **↓**, tryck sedan på **▶II/ENTER**.

---

**2** Välj "TIMER" genom att trycka på **↑** eller **↓**, aktivera sedan valet genom att trycka på **▶II/ENTER**.

---

**3** Välj "10 min\*" genom att trycka på **↑** eller **↓**, tryck sedan på **▶II/ENTER**.

\* Ursprunglig inställning. Om du har ändrat inställningen visas den tid du har ställt in.

---

**4** Välj avstängningstid genom att trycka på **↑** eller **↓**, aktivera sedan valet genom att trycka på **▶II/ENTER**.

- Öka/minska tidsintervallet med 5 minuter:  
Tryck flera gånger på **↑** eller **↓**.
  - Öka/minska tidsintervallet med 1 minut:  
Tryck på **↑** eller **↓** under minst 2 sekunder.
- 

## För att återgå till föregående skärm

Tryck på **□ -**.

## Avbryta inställningsproceduren

Tryck på **■**.

## Kontrollera hur länge det dröjer innan CD-spelaren avbryter uppspelningen

Under uppspelning utför du steg 1-3.

## Avbryta OFF TIMER-funktionen

Utför steg 1-3 och ställ inställningen för OFF TIMER på "OFF".

---

## Låsa kontrollerna (HOLD)

Du kan låsa kontrollerna på CD-spelaren för att undvika att de trycks ned av misstag.

---

## Skjut HOLD i pilens riktning.

"HOLD" blinkar om du trycker på någon knapp när HOLD-funktionen är aktiverad.

---

## Låsa upp kontrollerna

Skjut HOLD i pilens motsatta riktning.

---

---

## Stänga av ljudsignalen

Du kan stänga av den ljudsignal som hörs i hörlurarna/öronsnäckorna när du manövrerar CD-spelaren.

- 1** Tryck på **DISPLAY/MENU** och håll den intryckt tills **MENU**-skärmen visas. Välj **"OPTION"** genom att trycka på **↑** eller **↓**, tryck sedan på **▶II/ENTER**.
- 2** Välj **"BEEP"** genom att trycka på **↑** eller **↓**, aktivera sedan valet genom att trycka på **▶II/ENTER**.
- 3** Välj **"OFF"** genom att trycka på **↑** eller **↓**, aktivera sedan valet genom att trycka på **▶II/ENTER**.

---

### Aktivera ljudsignalen

Utför steg 1-3 och ställ inställningen för BEEP på **"ON"**.

---

## Spela upp spår utan skarvar (**SEAMLESS**) (Endast **ATRAC CD**)

Du kan t.ex. spela upp livekonserter och slippa mellanrummen mellan de olika spåren.

- 1** När uppspelningen är stoppad trycker du på **DISPLAY/MENU** och håller den intryckt tills **MENU**-skärmen visas. Välj **"OPTION"** genom att trycka på **↑** eller **↓**, tryck sedan på **▶II/ENTER**.
- 2** Välj **"SEAMLESS"** genom att trycka på **↑** eller **↓**, aktivera sedan valet genom att trycka på **▶II/ENTER**.
- 3** Välj **"ON"** genom att trycka på **↑** eller **↓**, aktivera sedan valet genom att trycka på **▶II/ENTER**.

---

### Obs!

I vissa fall kan spåren inte spelas upp utan skarv; det beror på hur musiken spelades in från början.



## Installation i bil

### 1 Anslut CD-spelaren på det sätt som visas nedan.

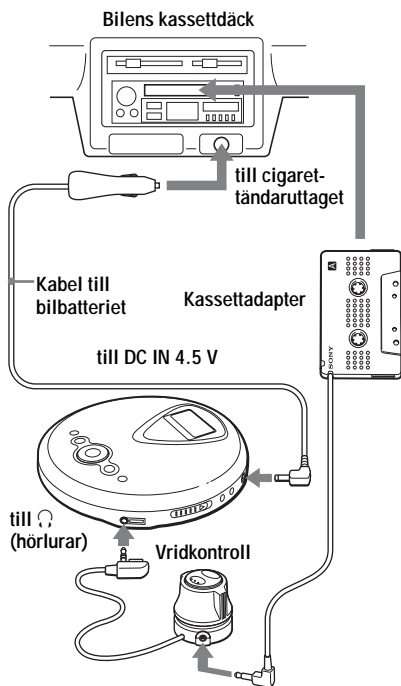

#### Obs!

Sänk volymen på bilens kassettspelare innan du sätter i kassettdaptern.

### 2 Sätt i en CD-skiva.

### 3 Spela upp CD-skivan.

### 4 Justera volymen.

## Placering av CD-spelaren

- Placera spelaren på en plats där den:
  - inte är i vägen för föraren.
  - inte utgör en fara för passagerarna.
  - inte kommer i vägen för luckan till handskfacket eller askfatet.
  - ligger stadigt och där det inte finns något i närheten som kan skada den.
- Installera inte CD-spelaren i närheten av värmekällor eller där den utsätts för direkt solljus, där det är mycket dammigt eller fuktigt (se särskilt upp med instrumentbrädan).

Vi kan inte ansvara för skador eller andra problem som uppkommit genom felaktig installation.

Om du har frågor eller behöver hjälp med något som rör den här enheten kontaktar du närmaste Sony-återförsäljare.

## Montera CD-spelaren

Fäst CD-spelaren vid mittkonsolen med hjälp av de medföljande kardborrbanden.

### CD-spelarens undersida

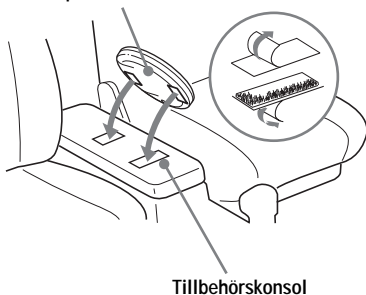

(fortsättning)

## Montera CD-spelaren

### Obs!

- Fäst inte kardborrdband på märketiketten eller på kontrollerna.
- Om du parkerar bilen en längre tid bör du ta bort CD-spelaren från tillbehörskonsolen och lägga den någonstans där den inte utsätts för direkt solljus.

### Kabeln till bilbatteriet

4,5 V-kontakten (likström) i änden på bilbatterikabeln uppfyller kraven enligt den föreslagna JEITA-standard (Japan Electronics and Information Technology Industries Association). Anslut den inte till andra spelare.

#### Kontaktens polaritet (JEITA-standard)



## Byta säkring på bilbatterikabeln

Om CD-spelaren inte fungerar kontrollerar du säkringen. Om säkringen är trasig gör du så här för att byta ut den:

- 1 Stäng av CD-spelaren och ta ur pluggen i cigarettändaruttaget.**
- 2 Skruva bort toppen på cigarettändarkontakten genom att vrida dem moturs.**
- 3 Ta ur den felaktiga säkringen.**
- 4 Sätt in en ny säkring i kontakten.**

## 5 Skruva tillbaka toppen genom att vrida den medurs.

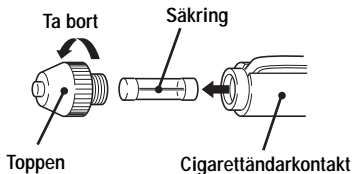

### Obs!

- Se till att den säkring du använder är lika lång, och märkt med samma amperetal som originalsäkringen. Försök aldrig att ersätta en trasig säkring med en metalltråd eller liknade.
- Om även den nya säkringen går sönder, kontakta du närmaste Sony-återförsäljare. Ta även med dig den trasiga säkringen.

### Kassettadaptorn

- Om du inte får fram något ljud eller om kassettadaptorn matas ut byter du uppspelningsriktning på bilkassettddäcket.
- Sätt aldrig in kassettadaptorn med kabeländan i kassettddäcket. Du riskerar att kabeln bryts av eller att kassettspelarens mekanism skadas.
- Det finns vissa bilkassettddäck som är konstruerade så att kassettadaptorn inte kan användas.
- Dra sladden så att den inte är i vägen när du kör.
- När du kopplar bort en kabel från CD-spelaren fattar du tag i själva kontakten; dra aldrig i kablarna.
- I vissa kassettddäck kan ett skramlande ljud höras från kassettadaptorn. Det tyder dock inte på att det är något fel.

## Montering av vridkontrollen

Använder du den medföljande vridkontrollen kan du kontrollera CD-spelaren på samma enkla sätt som när du kontrollerar bilens belysning eller vindrutetorkarna medan du kör.

Fäst vridkontrollen på en plan yta på det sätt som visas nedan.

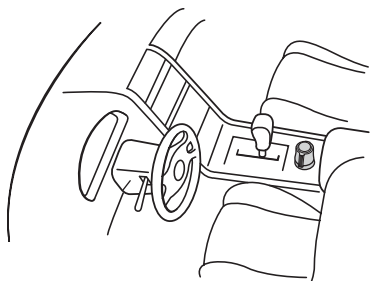

- 2** Fäst vridkontrollen till den plana ytan genom att trycka ihop kardborrbanden ordentligt.

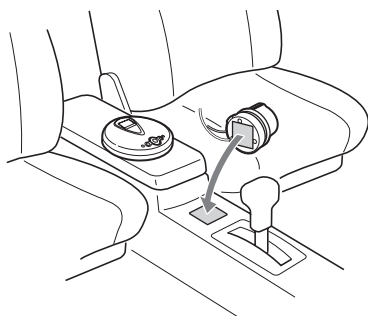

- 1** Fäst de medföljande kardborrbanden på vridkontrollens undersida och på en plan yta (där du vill fästa vridkontrollen).

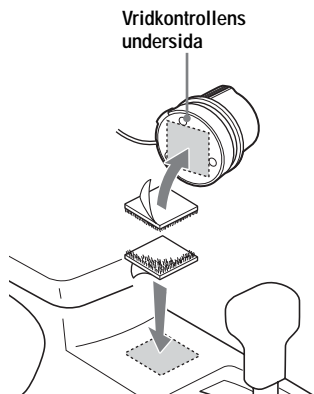

## Använda torrbatterier

Använd bara följande typ av torrbatterier för CD-spelaren:

- Alkaliska LR6-batterier (storlek AA)

Information om batterilivslängd finns under "Specifikationer".

### Obs!

När du använder torrbatterier bör du se till att du kopplar bort nätadaptorn.

- 1 Skjut spärren OPEN åt sidan och öppna CD-spelarens lock och sedan batterifackets lucka på insidan av spelaren.**

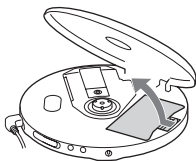

- 2 Sätt i två batterier av typ LR6 (storlek AA) och vänd + polen enligt märkningen i batterifacket. Stäng sedan locket så att det klickar på plats.**

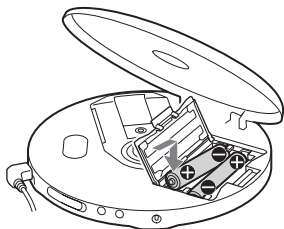

Sätt i ⊖-sidan först (för båda batterierna).

## När det är dags att byta batterier

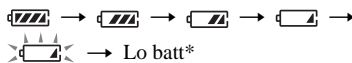

Teckenfönstret visar den återstående batterikapaciteten.



\* Ljudsignal hörs.

När batterierna är uttömda byter du ut båda batterierna mot nya.

### Obs!

- Indikatorerna  visar bara batteriernas status i grova drag. Att bara den sista fjärdedelen visas betyder inte nödvändigtvis att det återstår en fjärdedel av batteriernas ursprungliga kapacitet.
- Indikatorerna  kan öka och minska beroende på hur du använder CD-spelaren.

## Ta ur batterierna

Ta ur batterierna som nedanstående bild visar.

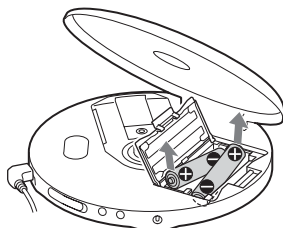

## Fästa locket på batterifacket

Om locket på batterifacket lossnar (t.ex. om du av misstag skulle tappa CD-spelaren) kan du fästa det på plats igen som nedanstående bild visar.

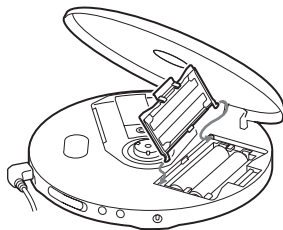

## Om strömkällor

Koppla ur alla strömkällor när du vet med dig att du inte kommer att använda CD-spelaren under en längre tid.

### Om nätadaptern

- Använd bara den medföljande nätadaptern. Om CD-spelaren levereras utan nätadapter använder du nätadaptern AC-E45HG. Använd inga andra nätadapterar eftersom de kan orsaka fel.

#### Polaritet på adapterkontakten



- Rör inte nätadaptern när du är fuktig om händerna.
- Anslut nätadaptern ordentligt till ett lättåtkomligt vägguttag. Om du skulle märka att nätadaptern inte fungerar som den ska måste du genast koppla bort den från vägguttaget.

### Om torrbatterier

- Kasta inte batterierna i eld.
- Bär inte batterier tillsammans med mynt eller andra metallföremål. Om batteriernas poler kortsluts kan det leda till riskabel upphettning.
- Använd inte nya batterier tillsammans med gamla.
- Blanda inte olika batterityper.
- När batterierna inte används under en längre tid bör du ta ur dem.
- Om du råkar ut för batteriläckage torkar du först ur batterifacket från batterisyra och sätter sedan i nya batterier. Tvätta dig noga om du får batterisyra på dig.

## Menylista

Trycker du på DISPLAY/MENU och håller den intryckt tills MENU-skärmen visas, välj sedan meny genom att trycka på ▲ eller ▼.



**Du återgår till föregående skärm genom att tryck på -.\*1**

**Du avbryter den inställning du håller på att göra genom att tryck på .**

Alternativ som är märkta med ● är ursprungliga inställningar.

Ljuställning (sid.)	Meny 1 →	Meny 2 →	Meny 3
Justera ljudkvalitet (21)	SOUND	● OFF SOFT ACTIVE HEAVY CUSTOM	—
Ställa in olika funktioner (sid.)	Meny 1 →	Meny 2 →	Meny 3
Skydd mot hopp i ljudet (22)	OPTION	G-PROTECTION*2	● G-PRO 1 G-PRO 2
Skydda hörseln (22)	OPTION	AVLS	ON ● OFF
Avbryta uppspelningen automatiskt (23)	OPTION	TIMER	10 min*3 ● OFF
Stänga av ljudsignalen (24)	OPTION	BEEP	● ON OFF
Spela upp spår utan skarvar (24)	OPTION	SEAMLESS*2, *4	ON ● OFF

\*1 När "PGM" inte visas.

\*2 Du kan göra de här inställningarna när spelaren är i stoppläge.

\*3 Ursprunglig inställning Om du har ändrat inställningen visas den tid du har ställt in.

\*4 Endast ATRAC CD

---

## Försiktighetsåtgärder

### Om säkerhet

- Skulle något föremål eller någon vätska komma in i CD-spelaren bör du genast koppla ur strömkällorna och låta kvalificerad personal kontrollera spelaren innan du använder den igen.
- Stoppa aldrig in något främmande föremål i DC IN 4.5 V-kontakten (ingång för extern strömkälla).

### Om CD-spelaren

- Håll linsen på CD-spelaren ren och rör aldrig vid den. Linsen skadas lätt och du riskerar att CD-spelaren inte fungerar som den ska.
- Lägg aldrig något tungt föremål ovanpå CD-spelaren; det kan skada både skiva och spelare.
- Lämna aldrig CD-spelaren på en plats nära värmekällor, eller i direkt solljus. Inte heller på en dammig plats eller där det finns mycket sand eller är fuktigt eller regnar. Spelaren får inte heller utsättas för mekaniska stötar. Lägg den heller inte på ett underlag som inte är plant. Tänk också på att inte lämna spelaren i en bil med stängda fönster (där det kan bli mycket varmt).
- Om CD-spelaren orsakar störningar i radio eller TV-mottagning kan du stänga av CD-spelaren eller flytta den från radion eller TV:n.
- Skivor, som inte har standardformat (t.ex. hjärt- eller stjärnformade eller fyrkantiga), kan inte spelas upp på den här CD-spelaren. Om du ändå gör det riskerar du att skada spelaren. Använd inte sådana skivor.

### Hantering av CD-skivor

- Fatta alltid CD-skivor om kanterna; rör aldrig skivans yta.
- Klistra inte papper eller fäst tejp på CD-skivorna.
- Utsätt aldrig CD-skivor för direkt solljus eller värmekällor som t.ex. varmluftsutsläpp. Lämna inte CD-skivor i en bil som är parkerad i direkt solljus.

## Om hörlurar och öronsnäckor

### Trafiksäkerhet

Använd inte hörlurar/öronsnäckor medan du kör, cyklar eller framför ett motorfordon. Förutom att det är direkt trafikfarligt är det förbjudet i vissa länder. Det kan dessutom vara farligt att lyssna på allt för hög musik medan du promenerar, speciellt vid övergångsställen. Du bör vara mycket försiktig eller helst göra ett uppehåll i lyssnandet i riskfyllda situationer.

### Förebygga hörselskador

Undvik att lyssna på hög musik med hörlurar/öronsnäckor. Öronexperter avråder från långvarig lyssning på hög volym. Om du skulle börja höra ett ringande ljud i öronen bör du sänka volymen eller allra helst sluta lyssna.

### Visa hänsyn

Håll volymen på en lagom nivå. Då kan du höra ljuden från omgivningen samtidigt som du lyssnar. Dessutom undviker du att störa folk omkring dig.

---

## Underhåll

### Rengöring av höljet

Använd en mjuk duk lätt fuktad med vatten eller ett mildt tvättmedel. Använd aldrig alkoholer, bensen eller förtunningsmedel.

## Felsökning

Om du inte lyckas lösa problemet när du kontrollerat följande symptom vänder du dig till närmaste Sony-återförsäljare och ber om hjälp.

Symptom	Orsak och/eller åtgärd
Volymen ökar inte trots att du trycker flera gånger på VOL +.	→ AVLS är ställt på "ON". Ställ det på "OFF". (sid. 22)
Det hörs inget ljud eller det hörs bara brus.	→ Anslut hörlurarna/öronsäckarna ordentligt. (sid. 13) → Kontakterna är smutsiga. Rengör kontakterna till hörlurarna/öronsäckarna regelbundet med en mjuk och torr trasa.
Vissa filer går inte att spela upp.	→ Du har försökt att spela upp filer som sparats i ett format som inte är kompatibelt med den här CD-spelaren. (sid. 6)
Jag driver enheten med torrbatterier, men uppspelningstiden är alldeles för kort.	→ Kontrollera att du använder alkaliska batterier och inte manganbatterier. (sid. 28) → Byt ut batterierna mot nya alkaliska LR6-batterier (storlek AA). (sid. 28)
"Lo batt" visas i teckenfönstret. CD-skivan spelas inte upp.	→ Byt ut batterierna mot nya alkaliska LR6-batterier (storlek AA). (sid. 28)
"Hi dc In" visas i teckenfönstret.	→ Du använder en nätadapter som ger högre utspänning än den medföljande eller den som rekommenderas. Använd bara den medföljande nätadaptern eller den bilbatterikabel som rekommenderas under "Extra tillbehör". (sid. 35)
CD-skivan spelas inte upp eller "No disc" visas i teckenfönstret trots att jag har satt in en CD-skiva i CD-spelaren.	→ CD-skivan är smutsig eller felaktig. → Kontrollera att du har satt i CD-skivan med etiketten vänd uppåt. (sid. 13) → Det har bildats kondens (fukt) i kameran. Använd inte spelaren under några timmar så att fukten hinner avdunsta. → Stäng batterifackets lock ordentligt. (sid. 28) → Kontrollera att du har vänt batterierna rätt. (sid. 28) → Anslut nätadaptern ordentligt till ett vägguttag. (sid. 13) → Tryck på ►  /ENTER några sekunder efter det att du har anslutit nätadaptern. → CD-R/RW-skivan är tom. → Det är något problem med kvaliteten på CD-R/RW-skivan, med inspelningsenhetsen eller bränningsprogrammet.
"HOLD" blinkar i teckenfönstret när jag trycker på en knapp och CD-skivan spelas inte upp.	→ Knapparna är låsta. Skjut tillbaka HOLD-omkopplaren. (sid. 23)
Uppspelningen startar från den punkt där jag avbröt den. (resume – återupptagen uppspelning)	→ Resume (återupptagen uppspelning) är aktiv. Vill du starta uppspelningen från det första spåret trycker du på ►  /ENTER i stoppläget och håller den nedtryckt tills uppspelningen av det första spåret börjar. Du kan också öppna locket på CD-spelaren. Du kan också koppla bort alla strömkällor och sedan sätta i batterierna eller ansluta nätadaptern igen. (sid. 13, 14, 28)



Symptom	Orsak och/eller åtgärd
Ett frasande eller rasslande ljud hörs från CD-skivan.	→ Stäng batterifackets lock ordentligt. (sid. 28)
Under uppspelning av en ATRAC CD- eller en MP3 CD-skiva roterar inte CD-skivan, men ljudet hörs som vanligt.	→ För att minska strömförbrukningen är CD-spelaren konstruerad så att den stannar ATRAC CD- och MP3 CD-skivorna under uppspelning. Det är alltså inget fel på spelaren.
"NO FILE" visas i teckenfönstret när jag tryckt på ►II/ENTER eller stängt locket till CD-spelaren.	<ul style="list-style-type: none"> <li>→ Det finns inga filer av formatet ATRAC3plus/ATRAC3/MP3 på CD-skivan.</li> <li>→ Du använder en CD-R/RW-skiva vars information har raderats.</li> <li>→ CD-skivan är smutsig.</li> </ul>
När jag stänger locket till CD-spelaren börjar CD-skivan att rotera.	→ CD-spelaren läser informationen på CD-skivan. Det är alltså inget fel på spelaren.
LCD-teckenfönstret är svårt att se eller uppdateras långsamt.	→ Du använder CD-spelaren där det är varmt (över 40°C/104°F) eller kallt (under 0°C/32°F). I rumstemperatur blir visningen i teckenfönstret som vanligt igen.
Uppspelningen avbryts helt plötsligt.	→ OFF TIMER har ställts in. Ändra inställningen till "OFF".

# Specifikationer

## System

Compact Disc digitalt ljudsystem

## Laserdiod

Material: GaAlAs

Våglängd:  $\lambda = 770 - 800 \text{ nm}$

Emission: Kontinuerlig

Lasereffekt: Lägre än  $44,6 \mu\text{W}$

(Denna utnivå är uppmätt på ett avstånd av 200 mm från objektivlinsens yta på det optiska pickupblocket med 7 mm öppning.)

## D-A konvertering

1-bits kvartsstyrd tidkontroll

## Frekvensomfång

20 - 20 000 Hz  $\pm 1$  dB (uppmätt enl. JEITA)

## Utsignaler (vid 4,5 V inspänning)

Öronsnäckor (stereo-minijack)

Ca. 5 mW + ca. 5 mW vid  $16 \Omega$

(Ca. 1,5 mW + ca. 1,5 mW vid  $16 \Omega$ )\*

\*För kunder i Europa

## Strömförsörjning

- Två LR6-batterier (storlek AA): 1,5 V likström (DC)  $\times 2$
- Nätagadapter (DC IN 4.5 V-kontakt): 220 V, 50 Hz (modell för Kina)  
120 V, 60 Hz (modell för Mexiko)

## Batterilivslängd\*1 (ca. timmar)

När du använder CD-spelaren på ett plant och stabilt underlag.

Med lägena SOUND ställda på "OFF".

Uppspelningstiden varierar beroende på hur du använder CD-spelaren.

## När du använder två alkaliska LR6-batterier från Sony (SG) (tillverkade i Japan)

	G-PROTECTION	
	"G-PRO 1"	"G-PRO 2"
Ljud-CD-skivor	50	45
ATRAC CD*2	85	85
MP3 CD*3	65	65

\*1 Uppmätt värde gentemot standarden JEITA (Japan Electronics and Information Technology Industries Association)

\*2 Inspelad med 48 kbps

\*3 Inspelad med 128 kbps

## Drifttemperatur

5°C - 35°C

## Dimensioner (b/h/d) (exklusive utstickande delar och kontroller)

Ca.  $135,8 \times 30,7 \times 135,8 \text{ mm}$

## Vikt (exklusive tillbehör)

Ca. 177 g

Amerikanska patent och patent i andra licenser är licensierade från Dolby Laboratories.

Rätt till ändringar av design och specifikationer förbehålles.

---

## Extra tillbehör

Nätadapter*	AC-E45HG
Aktiva högtalare	SRS-Z1 SRS-Z30
Bilbatterikabel	DCC-E345
Bilbatterikabel med bilanslutningsset	DCC-E34CP
Bilanslutningsset	CPA-9C
Anslutningskabel	RK-G129 RK-G136
Öronsnäckor (utom för kunder i Frankrike)	MDR-E818LP MDR-J10
Öronsnäckor (för kunder i Frankrike)	MDR-E808LP

\* Specifikationerna för nätadapterna varierar mellan olika länder och regioner. Ta reda på vilken spänning som gäller på den plats där du befinner dig och hur kontakten ska se ut innan du köper en nätadapter.

Det är inte säkert att din återförsäljare för alla tillbehör som listas ovan. Fråga din återförsäljare om mer information om de tillbehör som finns tillgängliga i det land/region där du befinner dig.

## **VAROITUS**

Suojaa laite sateelta ja kosteudelta tulipalo- ja sähköiskuvaaran vuoksi.

Älä asenna laitetta ahtaaseen paikkaan, kuten kirjakaappiin tms.

Tulipalovaaran estämiseksi laitteen ilmanvaihtoaukkoja ei saa peittää esim. sanomalehdillä, liinalla, verhoilla jne. Laitteen päälle ei myöskään saa asettaa palavia kynttilöitä.

Palo- ja sähköiskuvaaran välttämiseksi laitteen päälle ei saa asettaa nestettä sisältäviä astioita kuten esimerkiksi kukkamaljakoita.

Joissakin maissa voi olla voimassa tämän laitteen virtalähteenä käytettävän akun hävittämistä koskevia määräyksiä. Tiedustele asiaa paikallisilta viranomaisilta.

### **VAARA**

- AVATTUNA SÄTEILEE  
NÄKYMÄTÖNTÄ LASERSÄTEILYÄ
- ÄLÄ KATSO SÄTEESEEN PALJAIN  
SILMIN TAI OPTISILLA LAITTEILLA
- AVATTUNA SÄTEILEE  
NÄKYMÄTÖNTÄ LUOKAN 1M-  
LASERSÄTEILYÄ
- ÄLÄ KATSO PALJAIN SILMIN  
OPTISILLA LAITTEILLA

CE-merkin voimassaolo rajoittuu vain niihin maihin, joissa se on lain nojalla voimassa, eli pääasiassa ETA (Euroopan talousalue) maihin.

ATRAC3plus ja ATRAC3 ovat Sony Corporationin tavaramerkkejä.

# Sisältö

## **Nauti ATRAC CD Walkmanin käytöstä!**

Tällä CD-soittimella soitettavat musiikkilähteet .....	6
ATRAC3plus ja ATRAC3 .....	7
MP3 .....	7
ATRAC3plus-/ATRAC3- ja MP3-tiedostojen rakenne .....	8

## **Alkutoimet**

Vakiovarusteiden tarkistaminen .....	10
Osien sijainti .....	11

## **CD-levyn soitto**

1. Aseta soittimeen CD-levy. ....	13
2. Liitä CD-soitin. ....	13
3. Soita CD-levyä. ....	13

## **Soitotavat**

Raitojen soittaminen jatkuvasti (jatkuva soitto).....	16
Kaikkien valitussa ryhmässä olevien tiedostojen soittaminen (ryhmäsoitto) (vain ATRAC CD / MP3 CD) .....	16
Yhden raidan soittaminen (yhden raidan soitto) .....	17
Raitojen soittaminen satunnaisessa järjestyksessä (satunnaissoitto) .....	17
Kaikkien valitussa ryhmässä olevien tiedostojen soittaminen sattumanvaraisessa järjestyksessä (ryhmän satunnaissoitto) (vain ATRAC CD / MP3 CD) .....	17
Suosikkisoittolistojen soittaminen (m3u-soittolistan soitto) (vain MP3 CD) .....	17
Raitojen soittaminen halutussa järjestyksessä kirjanmerkkejä lisäämällä (kirjanmerkkiraitojen soitto) .....	18
10 useimmin soitetun raidan soittaminen (automaattinen suosikkiraitojen soitto) ..	18

Useimmin soitettujen raitojen soittaminen sattumanvaraisessa järjestyksessä (automaattinen suosikkiraitojen satunnaissoitto) .....	19
Raitojen soittaminen halutussa järjestyksessä (ohjelmoitu soitto) .....	19
Ryhmien tai raitojen/tiedostojen etsiminen ..	20

## **Toiminnot**

Äänensävyyn säätö (parametrinen taajuuskorjain) .....	21
G-PROTECTION-toiminto .....	22
Kuulon suojaaminen (AVLS) .....	22
Soiton pysäyttäminen automaattisesti (OFF TIMER) .....	23
Painikkeiden lukitseminen (HOLD) .....	23
Äänimerkin poistaminen käytöstä .....	24
Raitojen soittaminen tauoitta (SEAMLESS) (vain ATRAC CD) .....	24

## **Käyttäminen autossa**

Asentaminen autoon .....	25
CD-soittimen sijoituspaikka .....	25
CD-soittimen kiinnittäminen .....	25
Auton akun sovintikaapelin sulakkeen vaihtaminen .....	26
Sauvaohjaimen asentaminen .....	27

## **Liittäminen virtalähteeseen**

Kuivaparistojen käyttäminen .....	28
Huomautuksia virtalähteistä .....	29

## **Lisätietoja**

Valikkoluettelo .....	30
Varotoimet .....	31
Kunnossapito .....	31
Vianmääritys .....	32
Tekniset tiedot .....	34
Lisävarusteet .....	35

**FI**

# Nauti ATRAC CD Walkmanin käytöstä!

Kiitos, että olet hankkinut D-NE300CK/NE301CK/NE306CK:n. Tätä CD Walkman -laitetta kutsutaan "ATRAC CD Walkman" -laitteeksi, koska voit kuunnella sillä "ATRAC CD" -levyjä.

Voit luoda helposti omia ATRAC CD -levyjä.

## Vaihe 1 Asenna

Asenna vakiovarusteisiin sisältyvä "SonicStage Simple Burner" -ohjelmisto.



## Vaihe 2 Tallenna

Luo levykuva ja tallenna se CD-R/RW-levylle tietokoneen avulla.

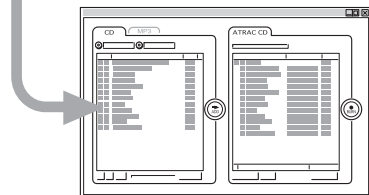

SonicStage Simple Burner -ohjelmisto muuntaa äänitiedot ATRAC3plus- tai ATRAC3-muotoon.

### SonicStage Simple Burner -ohjelmiston käyttäminen

Lue vakiovarusteisiin sisältyvä vihkonen "SonicStage Simple Burner".

## ATRAC CD -levy

ATRAC CD -levy on CD-R/RW-levy, jolle on tallennettu ATRAC3plus- tai ATRAC3-muotoon pakattuja äänitietoja. CD-R/RW-levylle voi tallentaa noin 30 ääni-CD-levyä.\* Voit tallentaa myös MP3-tiedostoja muuntamalla ne ATRAC3plus- tai ATRAC3-muotoon.

\* Kun CD-levyn (albumin) arvioitu kokonaisaika on 60 minuuttia ja tallennat 700 Mt:n CD-R/RW-levylle nopeudella 48 kbps ATRAC3plus-muotoon.

ATRAC CD

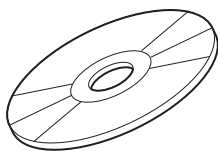

## Vaihe 3 Kuuntele

**Voit kuunnella omia ATRAC CD-levyjäsi CD Walkman -laitteellasi.**



**Voit kuunnella myös ääni-CD-levyjä CD Walkman -laitteellasi.**

### ATRAC3plus- ja ATRAC3-muoto

Katso tämän käyttöohjeen sivuja 7 - 9.

---

# Tällä CD-soittimella soitettavat musiikkilähteet

Voit soittaa tällä soittimella kolmenlaisia musiikkilähteitä:

- Audio CD -levyt (CDDA-muoto)
- ATRAC3plus-/ATRAC3-muotoisia tiedostoja sisältävät CD-levyt (ATRAC CD)
- MP3-muotoisia tiedostoja sisältävät CD-levyt (MP3 CD).

## Käyttökelpoiset levytykset

Voit käyttää vain ISO 9660 Level 1/2 -levyjä ja Joliet-laajennuksen mukaisia levyjä.

## Tietoja CD-R-/RW-levyistä

Tämä CD-soitin pystyy soittamaan ATRAC3plus/ATRAC3-, MP3- tai CDDA\*-muotoa käyttäen äänitetyt CD-R-/RW-levyt, mutta niiden soittomahdollisuus voi riippua levyn laadusta sekä tallennukseen käytetystä laitteesta.

\* CDDA on lyhenne sanoista Compact Disc Digital Audio. Se on ääni-CD-levyjen äänitysnormi.

## Tekijänoikeussuojauksella varustetut levyt

Tämä tuote on tarkoitettu Compact Disc (CD) -standardin mukaisten levyjen soittamiseen. Viime aikoina jotkin levy-yhtiöt ovat tuoneet markkinoille levyjä, jotka on koodattu tekijänoikeuksia suojaavalla tekniikalla. Huomaa, että jotkin näistä levyistä eivät ole CD-standardin mukaisia, eikä niitä voi välttämättä soittaa tällä tuotteella.

### **Huomautuksia**

- Tämä CD-soitin ei pysty tallentamaan musiikkisisältöä tallennuskelpoisille välineille, kuten CD-R/RW-levyille.
- ATRAC3plus- tai ATRAC3-muotoon tallennettuja CD-R/RW-levyjä ei voi soittaa tietokoneessa.



---

## ATRAC3plus ja ATRAC3

”ATRAC3plus” on lyhenne sanoista ”Adaptive Transform Acoustic Coding3plus”. Se on äänenpakkaustekniikka, joka takaa erinomaisen äänenlaadun ja suuren pakkausnopeuden. ATRAC3plus pystyy pakkaamaan musiikkitiedoston noin 1/20-osaan tiedoston alkuperäisestä koosta siirtonopeudella 64 kbps, mutta äänenlaatu pysyy silti hyvänä. Käytettävissä olevat siirtonopeudet ovat 256 kbps, 64 kbps ja 48 kbps.

”ATRAC3” on lyhenne sanoista ”Adaptive Transform Acoustic Coding3”. Se on äänenpakkaustekniikka, joka takaa erinomaisen äänenlaadun ja suuren pakkausnopeuden. ATRAC3 pystyy pakkaamaan musiikkitiedoston noin 1/10-osaan tiedoston alkuperäisestä koosta, mikä pienentää tiedoston vaatimaa tallennustilaa. Käytettävissä olevat siirtonopeudet ovat 132 kbps, 105 kbps ja 66 kbps.

### Ryhmiä ja tiedostojen suurin määrä

- Ryhmien suurin määrä: 255
- Tiedostojen suurin määrä: 999

Katso lisätietoja vakiovarusteisiin sisältyvästä vihkosesta ”SonicStage Simple Burner”.

### Huomautus tiedostojen tallennuksesta levyille

Älä tallenna muussa muodossa olevia tiedostoja (MP3-tiedostoja lukuun ottamatta) äläkä luo tarpeettomia kansioita levyille, jolla on ATRAC3plus-/ATRAC3-tiedostoja.

---

## MP3

MP3 on lyhenne sanoista MPEG-1 Audio Layer3. MP3 on ISO (International Organization for Standardization) -organisaation Motion Picture Experts Group -työryhmän tukema äänitiedostojen pakkausstandardi. Se mahdollistaa äänitiedostojen pakkaamisen noin 1/10-osaan tavallisen CD-levyn sisältämien tietojen vaatimasta koosta.

Käyttökelpoisen levymuodon tärkeimmät ominaisuudet ovat seuraavat:

- Hakemistotasojen enintään: 8
- Hyväksyttävät merkit: A–Z, a–z, 0–9, \_ (alaviiva)

### Huomautuksia

- Kun annat tiedostolle nimen, muista antaa tiedostonimelle ”mp3”-tunniste.
- Jos lisäät ”mp3”-tunnisteen muulle kuin MP3-tiedostolle, soitin ei tunnista tiedostoa oikein.

(jatkuu)

## Ryhmiä ja tiedostojen suurin määrä

- Ryhmiä suurin määrä: 255
- Tiedostojen suurin määrä: 999

## Pakkaus- ja kirjoitusohjelmiston asetukset

- Tämä CD-soitin soittaa MP3-tiedostot, joiden ominaisuudet ovat seuraavat: Siirtonopeus: 16–320 kbps ja näytteenottotaajuudet: 32/44,1/48 kHz. Soitin soittaa myös muuttuvan siirtonopeuden (Variable Bit Rate, VBR) omaavat tiedostot. Kun pakkaat äänilähteen MP3-tiedostoksi, sinun kannattaa valita pakkausohjelmistossa asetuksiksi ”44,1 kHz”, ”128 kbps” ja ”Constant Bit Rate”.
- Määritä tallennus maksimikapasiteettiin saakka valitsemalla asetus ”halting of writing”.
- Jos haluat tallentaa tyhjälle levyille tietoja maksimikapasiteettiin saakka yhdellä kertaa, valitse asetus ”Disc at Once”.

## Huomautuksia tiedostojen tallennuksesta levyille

- Älä tallenna muussa muodossa olevia tiedostoja (MP3-, ATRAC3plus- ja ATRAC3-tiedostoja lukuun ottamatta) äläkä luo tarpeettomia kansioita levyille, jolla on MP3-tiedostoja.
- Kun asetat soittimeen levyn, CD-soitin lukee kaikki tiedot levyllä olevista kansioista ja tiedoista. Jos levyllä on useita kansioita, levyn tai seuraavan tiedoston soiton alkaminen voi kestää kauan.

---

## ATRAC3plus-/ATRAC3- ja MP3-tiedostojen rakenne

### Ryhmät ja kansiot

ATRAC3plus- ja ATRAC3-muotojen rakenne on hyvin yksinkertainen. Se sisältää ”tiedostoja” ja ”ryhmiä”. ”Tiedosto” vastaa ääni-CD-levyn ”raitaa”. ”Ryhmä” on joukko tiedostoja ja vastaa ”albumia”. ”Ryhmällä” ei ole hakemistotyyppistä rakennetta (olemassa olevan ryhmän sisään ei voi luoda uutta ryhmää).

Puhuttaessa MP3 CD -levyistä ”tiedosto” vastaa ”raitaa” ja ”ryhmä” vastaa ”albumia”. Tämä CD-soitin tunnistaa MP3-kansion ”ryhmäksi” niin, että se pystyy soittamaan CD-R/RW-levyt samalla tavalla kuin ATRAC3plus-/ATRAC3-tiedostot.

# ATRAC3plus-/ATRAC3-/MP3-tiedostorakenne ja soittojärjestys

## •ATRAC3plus/ATRAC3

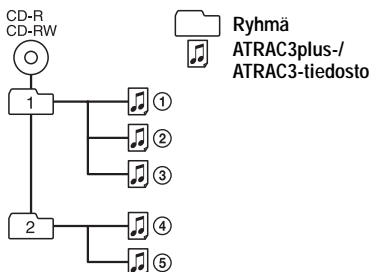

## •MP3

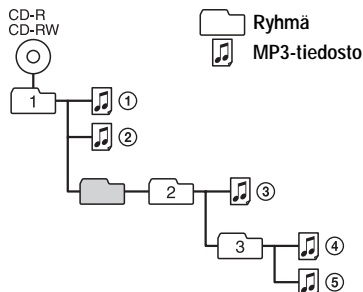

### Huomautuksia

- Soitin ohittaa ne ryhmät, joissa ei ole MP3-tiedostoja.
- Jos samalle levyille on tallennettu sekä ATRAC3plus/ATRAC3- että MP3-tiedostoja, tämä CD-soitin soittaa ATRAC3plus-/ATRAC3-tiedostot ensin.
- Levyille tallennettujen MP3-tiedostojen soittojärjestys voi poiketa edellä esitetystä. Tämä riippuu tiedostojen tallennusmenetelmästä.

## Vakiovarusteiden tarkistaminen

Verkkolaite (1)

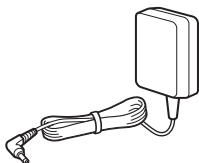

Auton akun sovittinkaapeli (1)



Kuulokkeet/nappikuulokkeet(1)

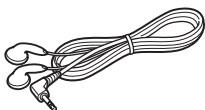

Autosovitinpakkaus (1)

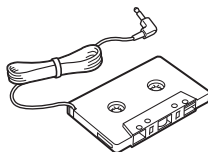

Sauvaohjain (1)

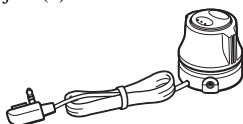

CD-ROM\* (SonicStage Simple Burner) (1)

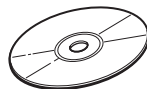

\* Älä soita CD-ROM-levyä CD-soittimella.

Tarranauha CD-soittimelle (2)

Tarranauha sauvaohjaimelle (1)

SonicStage Simple Burner -ohjelmiston  
käyttöopas (1)

# Osien sijainti

## CD-soitin

Katso lisätietoja sulkeissa mainituilta sivuilta.

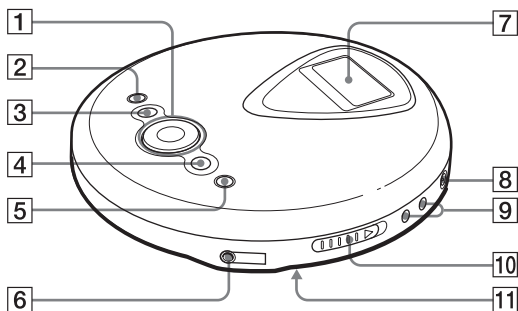

- 1** Käyttöpainike (13, 14, 16 - 24, 30)

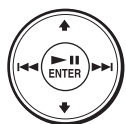

▶▶\*1/ENTER: soitto/  
tauko/syöttö  
◀◀: AMS\*2/ pikasiirto  
taakse  
▶▶: AMS / pikasiirto  
eteen  
▲/▼: Voit valita  
esimerkiksi tiedoston ja  
soittotilan.

- 2** ■ (pysäytys) -painike (20, 22, 23, 30)  
**3** □ (ryhmä) -painike (14, 19, 20, 23, 30)  
**4** □ (ryhmä) + -painike (14, 19, 20)  
**5** DISPLAY/MENU-painike (15, 16, 19 - 24,  
30)

Paina painiketta, kun haluat avata  
valikon. Paina myös, kun haluat  
hyväksyä valinnan (kuten painikkeella  
▶▶/ENTER).

- 6** 🎧 (kuulokkeet) -liitäntä (13)

- 7** Näyttö (12, 15 - 17, 19 - 21, 30)

- 8** DC IN 4.5 V (ulkoisen virtalähteen tulo)  
-liitäntä (13)

- 9** VOL (äänenvoimakkuus) +\*1/-  
-painikkeet (13)

- 10** OPEN-kytkin (13, 28)  
Avaa CD-soittimen kansi siirtämällä  
kytkintä.

- 11** HOLD-kytkin (takana) (23)  
Poista CD-soittimen painikkeet ja muut  
säätimet käytöstä siirtämällä kytkintä  
nuolen suuntaan.

\*1 Painikkeessa on kohopiste.

\*2 Automatic Music Sensor, automaattinen

(jatkuu)

## Näyttö

Katso lisätietoja sulkeissa mainituilta sivuilta.

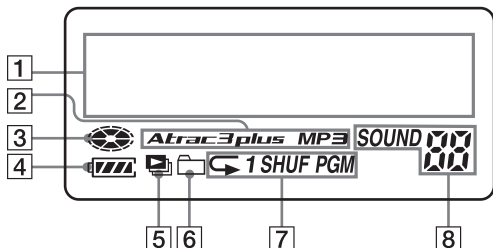

### 1 Merkinäyttö (15)

Audio CD -levyn soiton aikana esimerkiksi levyn ja raidan nimi näkyvät näytössä 2 rivillä, jos tiedot on tallennettu CD-levylle.

ATRAC CD-/MP3 CD -levyn soiton aikana esimerkiksi ryhmän ja tiedoston nimi näkyvät näytössä 2 rivillä, jos tiedot on tallennettu CD-levylle.

Myös valikkotoiminnot näkyvät tässä näytössä.

### 2 Atrac3plus/MP3-ilmaisain

### 3 Levyn ilmaisain

Palaa, kun CD-soitin soittaa levyä.

### 4 Akun ilmaisain (28)

Ilmaisee akkujen tai paristojen jäljellä olevan varauksen suunnilleen. Jos "4" vilkkuu näytössä, akku tai paristot ovat tyhjäät.

### 5 Soittolistan ilmaisain

Vain MP3-CD

### 6 Ryhmään ilmaisain (19, 20)

Vain ATRAC CD / MP3 CD

### 7 Soittotilan ilmaisain

Ilmaisee eri soittotilat, kuten satunnaissoiton tai ohjelmoitun soiton. "7" ilmaisee jatkuvan soiton.

### 8 SOUND-ilmaisain

Ilmaisee valikosta valitun SOUND-asetuksen.

## Sauvaohjain

Katso lisätietoja sulkeissa mainituilta sivuilta.

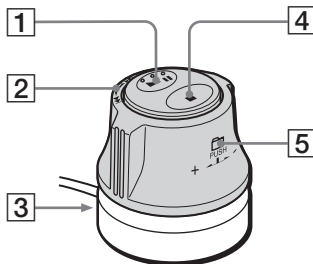

### 1 ►|| (soitto/tauko) -painike (14)

### 2 ◀◀ (AMS/haku) ▶▶ (AMS/haku) (14)

### 3 Autosovitinpakkauksen liitännä (25)

### 4 ■ (pysäytys) -painike (14)

### 5 ◻ (ryhmä) +/- -säädin (14)

Paina alas ja käännä.

### Huomautus

Vakiovarusteisiin sisältyvää sauvaohjainta voi käyttää vain tämän soittimen kanssa.

# CD-levyn soitto

Jos aiot käyttää CD-soitinta autossa, katso sivua 25.

## 1. Aseta soittimeen CD-levy.

- 1 Avaa CD-soittimen kansi liu'uttamalla OPEN-kytkintä.

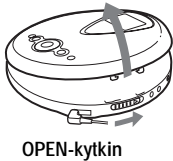

- 2 Aseta CD-levy lokeroon ja sulje kansi.

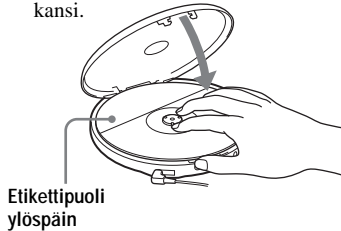

CD-levyn soitto

## 2. Liitä CD-soitin.

Voit käyttää seuraavia virtalähteitä:

- LR6 (koko AA) -alkaliparistot (sivu 28)
- verkkolaite

Tällä sivulla on kuvattu CD-soittimen käyttö verkkolaitteella.

Liitä liittimet pitävästi.

- 1 Liitä verkkolaite.
- 2 Liitä kuulokkeet/nappikuulokkeet CD-soittimeen.

## 3. Soita CD-levyä.

Paina ►II/ENTER.

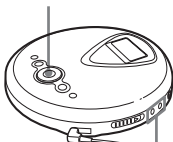

Säädä äänenvoimakkuutta painamalla painiketta VOL + tai -.

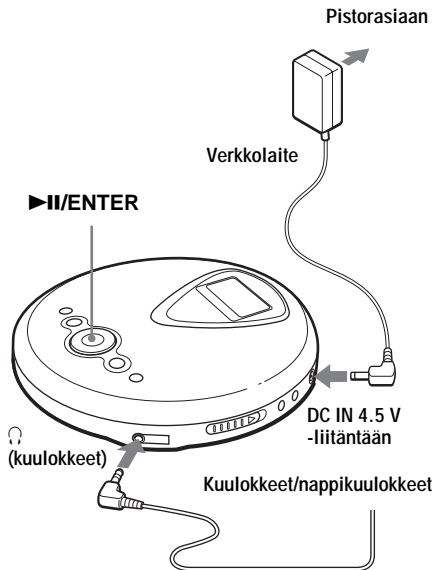

(jatkuu)

## Perustoiminnot

Toiminto	Toimi näin
Soitto (edellisestä pysäytyskohdasta)	Paina ►►/ENTER. Soitto alkaa edellisestä pysäytyskohdasta.
Soitto (ensimmäisestä raidasta)	Kun CD-soitin on pysäytettynä, pidä ►►/ ENTER-painiketta alas painettuna, kunnes ensimmäisen raidan soitto alkaa.
Tauko / soiton jatkaminen tauon jälkeen	Paina ►►/ENTER.
Pysäytys* <sup>2</sup>	Paina ■.
Nykyisen raidan alun haku (AMS* <sup>1</sup> )* <sup>2</sup>	Paina ◀◀.
Edellisten raitojen alun haku (AMS)* <sup>3</sup>	Paina ◀◀ toistuvasti.
Seuraavan raidan alun haku (AMS)* <sup>2</sup> , * <sup>3</sup>	Paina ►►.
Seuraavaa seuraavien raitojen alun haku (AMS)* <sup>3</sup>	Paina ►► toistuvasti.
Siirtyminen taaksepäin nopeasti* <sup>2</sup> , * <sup>5</sup>	Pidä  ◀◀ alas painettuna.
Siirtyminen eteenpäin nopeasti* <sup>2</sup> , * <sup>5</sup>	Pidä ►►  alas painettuna.
Siirtyminen seuraaviin ryhmiin* <sup>4</sup>	Paina □ + toistuvasti.
Siirtyminen edellisiin ryhmiin* <sup>4</sup>	Paina □ – toistuvasti.

\*1 Automatic Music Sensor, automaattinen raidanhaku

\*2 Nämä toiminnot ovat mahdollisia sekä soiton että taukotilan aikana.

\*3 Kun olet soittanut viimeisen raidan, voit palata ensimmäisen raidan alkuun painamalla painiketta ►►|. Vastaavasti jos soitat ensimmäistä raitaa, voit siirtyä viimeiseen raitaan painamalla painiketta ◀◀|.

\*4 Vain toistettaessa ATRAC CD- / MP3 CD -levyä

\*5 Nämä toiminnot eivät ole käytettävissä, jos soitat CD-R-/RW-levylle packet write -muotoon tallennettua MP3-tiedostoa.



## CD-levyn tietojen tarkistaminen näytöstä

Voit tarkistaa CD-levyn tiedot painamalla toistuvasti DISPLAY/MENU-painiketta.

Kun soitat CD-TEXT-tietoja sisältävää CD-levyä, esimerkiksi raidan nimi, albumin nimi ja esittäjän nimi tulevat näyttöön seuraavassa taulukossa sulkeissa ilmoitetulla tavalla. Kun soitat ATRAC CD -levyä, SonicStage Simple Burner -ohjelmiston avulla syötetyt tiedot tulevat näyttöön. Jos soittavalla MP3 CD -levyllä on ID3 tag\*<sup>1</sup> -merkintöjä sisältäviä MP3-tiedostoja, ID3 tag -tiedot tulevat näyttöön.

Joka kerta kun painat DISPLAY/MENU-painiketta, näyttö muuttuu seuraavasti:

Näyttö	Audio CD	ATRAC CD / MP3 CD
1	Raidan numero, kulunut soittoaika, (Raidan nimi)	Tiedoston nimi, tiedoston numero, kulunut soittoaika
2	Raidan numero, nykyisen raidan jäljellä oleva aika (Raidan nimi, esittäjän nimi)	Esittäjän nimi, CODEC-tiedot* <sup>3</sup> , tiedoston numero, nykyisen tiedoston jäljellä oleva aika
3	Jäljellä olevien raitojen määrä* <sup>2</sup> , CD* <sup>2</sup> levyn jäljellä oleva aika (Albumin nimi, esittäjän nimi)	Ryhmän nimi, tiedostojen kokonaismäärä
4	Raitojen nimien luettelo	Ryhmiä tiedostojen nimien luettelo

\*1 ID3 tag -merkintä on tapa lisätä tiettyjä tietoja (esimerkiksi raidan nimi, albumin nimi ja esittäjän nimi) MP3-tiedostoihin. Tämä CD-soitin on ID3 tag -merkintämuodon versioiden 1.1, 2.2 ja 2.3 mukainen (vain MP3 -tiedostot).

\*2 Ei tule näyttöön yhden raidan soiton, satunnaissoiton, kirjanmerkeillä varustettujen raitojen soiton, automaattisen suosikkiraitojen soiton, automaattisen suosikkiraitojen satunnaissoiton tai ohjelmoidun soiton aikana.

\*3 Siirtonopeus ja näyteenottotaajuudet. Kun soitin toistaa MP3-tiedostoa, jonka siirtonopeus on muuttuva (VBR, Variable Bit Rate), näytössä näkyy siirtonopeuden sijaan "VBR". Joskus voi olla, ettei "VBR" tule näkyviin heti soiton alussa, vaan vasta sen puolivälissä.

### Huomautuksia

- Tämä CD-soitin pystyy näyttämään merkit A - Z, a - z, 0 - 9 ja \_.
- Ennen tiedoston soittamista CD-soitin lukee kaikki tiedostojen ja ryhmien (tai kansioiden) tiedot CD-levyllä. Näytössä näkyy "READING"-ilmaisim. CD-levyn sisällön mukaan voi olla, että luku kestää jonkin aikaa.
- Jos ryhmällä ei ole nimeä, näytössä näkyy sana "ROOT".
- Jos tiedostossa ei ole ID3 tag -tietoja, näyttöön tulee ilmaisim "- - - -".

## CD-levyn poistaminen

Paina lokeron keskiötä ja nosta levy pois lokeroista.

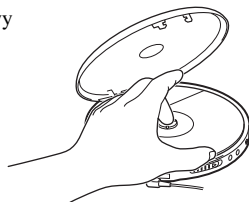

## ► Soittotavat

Voit käyttää seuraavia soittotapoja valikkotoiminnon avulla.

- **Raitojen soittaminen jatkuvasti (jatkuva soitto)**
- **Kaikkien valitussa ryhmässä olevien tiedostojen soittaminen (ryhmäsoitto)**
- **Yhden raidan soittaminen (yhden raidan soitto)**
- **Raitojen soittaminen satunnaisessa järjestyksessä (satunnaissoitto)**
- **Kaikkien valitussa ryhmässä olevien tiedostojen soittaminen satunnaisessa järjestyksessä (ryhmän satunnaissoitto)**
- **Suosikkisoittolistojen soittaminen (m3u-soittolistan soitto)**
- **Raitojen soittaminen halutussa järjestyksessä kirjanmerkkejä lisäämällä (kirjanmerkkiraitojen soitto)**
- **10 useimmin soitetun raidan soittaminen (automaattinen suosikkiraitojen soitto)**
- **Useimmin soitettujen raitojen soittaminen sattumanvaraisessa järjestyksessä (automaattinen suosikkiraitojen satunnaissoitto)**
- **Raitojen soittaminen halutussa järjestyksessä (ohjelmoitu soitto)**

### Soittotapojen valitseminen

Siirry PLAY MODE -valikkoon seuraavassa kuvatulla tavalla ja valitse haluamasi soittotapa.

- 1 Pidä DISPLAY/MENU-painiketta alas painettuna, kunnes MENU-näyttö tulee näkyviin.



MENU  
>REPEAT

- 2 Valitse "PLAY MODE" painamalla painiketta **▲** tai **▼** ja paina sitten **▶||/ENTER\***-painiketta.

\* Voit hyväksyä valinnan myös DISPLAY/MENU-painikkeella (kuten painikkeella **▶||/ENTER**).



MENU  
>PLAY MODE

- 3 Valitse haluamasi soittotapa painamalla painiketta **▲** tai **▼**. Tehdasasetus on "ALL" (normaali soitto).



PLAY MODE  
>GROUP

Soittotapavaihtoehdot tulevat näkyviin.

---

## Raitojen soittaminen jatkuvasti (jatkuva soitto)

Voit käyttää jatkuvaa soittoa monella tavalla.

- 1 Pidä DISPLAY/MENU-painiketta alas painettuna, kunnes MENU-näyttö tulee näkyviin.



MENU  
>REPEAT

- 2 Valitse "REPEAT" painamalla painiketta **▲** tai **▼** ja paina sitten **▶||/ENTER**-painiketta.
- 3 Valitse "ON" painamalla painiketta **▲** tai **▼** ja vahvista valinta painamalla sitten **▶||/ENTER**-painiketta.



REPEAT  
>ON

---

## Kaikkien valitussa ryhmässä olevien tiedostojen soittaminen (ryhmäsoitto) (vain ATRAC CD / MP3 CD)

---

Toimi kohdan "Soittotapojen valitseminen" vaiheiden 1 ja 2 (tämä sivu) mukaan, valitse "GROUP" painamalla painiketta **▲** tai **▼** ja hyväksy valinta painamalla sitten **▶||/ENTER**-painiketta.

---

---

## Yhden raidan soittaminen (yhden raidan soitto)

---

Toimi kohdan ”Soittotapojen valitseminen” vaiheiden 1 ja 2 (sivu 16) mukaan, valitse ”1” painamalla painiketta **↑** tai **↓** ja hyväksy valinta painamalla sitten **▶II/ENTER**-painiketta.

---

---

## Raitojen soittaminen satunnaisessa järjestyksessä (satunnaissoitto)

---

Toimi kohdan ”Soittotapojen valitseminen” vaiheiden 1 ja 2 (sivu 16) mukaan, valitse ”SHUFFLE” painamalla painiketta **↑** tai **↓** ja hyväksy valinta painamalla sitten **▶II/ENTER**-painiketta.

---

---

## Kaikkien valitussa ryhmässä olevien tiedostojen soittaminen sattumanvaraisessa järjestyksessä (ryhmän satunnaissoitto) (vain ATRAC CD / MP3 CD)

---

Toimi kohdan ”Soittotapojen valitseminen” vaiheiden 1 ja 2 (sivu 16) mukaan, valitse ”GROUP SHUF” painamalla painiketta **↑** tai **↓** ja hyväksy valinta painamalla sitten **▶II/ENTER**-painiketta.

---

---

## Suosikkisoittolistojen soittaminen (m3u-soittolistan soitto) (vain MP3 CD)

Voit soittaa m3u-suosikkisoittolistojasi.\*

\* \*”m3u-soittolista” on tiedosto, johon MP3-tiedostojen soittojärjestys on koodattu. Voidaksesi käyttää soittolistatoimintoa tallenna MP3-tiedostot CD-R/RW-levylle käyttämällä koodausohjelmistoa, joka tukee m3u-muotoa.

---

**1** Toimi kohdan ”Soittotapojen valitseminen” vaiheiden 1 ja 2 (sivu 16) mukaan, valitse ”PLAY LIST” painamalla painiketta **↑** tai **↓** ja hyväksy valinta painamalla sitten **▶II/ENTER**-painiketta.

---

**2** Valitse soittolista painamalla painiketta **↑** tai **↓**.



A rectangular display screen showing the text 'PLAY LIST' on the top line and '>LATEST' on the bottom line. A vertical cursor is positioned to the left of the text, pointing to the '>' character.

Soittolista

---

**3** Paina **▶II/ENTER**-painiketta.

---

# Raitojen soittaminen halutussa järjestyksessä kirjanmerkkejä lisäämällä

## (kirjanmerkkiraitojen soitto)

Kun CD-soitin soittaa levyä, voit lisätä kirjanmerkkejä haluamiisi raitoihin ja soittaa vain kyseiset raidat.

Audio CD: enintään 99 raitaa kultakin CD-levyltä (enintään 10 CD-levyltä).

ATRAC CD: enintään 999 raitaa kultakin CD-levyltä (enintään 5 CD-levyltä).

MP3 CD: enintään 999 raitaa kultakin CD-levyltä (enintään 5 CD-levyltä).

## Kirjanmerkkien lisääminen\*

**1** Kun soitat raitaa, johon haluat lisätä kirjanmerkin, pidä painiketta ►||/ENTER alas painettuna, kunnes ”📖” katoaa ja ”📖” (kirjanmerkki) vilkkuu sen tilalla näytössä.

Kun kirjanmerkki on lisätty, ”📖”-ilmaisimen vilkkuminen hidastuu.

**2** Valitse painiketta ◀◀ tai ▶▶ painamalla raita, johon haluat lisätä kirjanmerkin. Lisää kirjanmerkit sitten muihin haluamiisi raitoihin toistamalla vaihetta 1.

## Kirjanmerkkejä sisältävien raitojen soittaminen

**1** Toimi kohdan ”Soittotapojen valitseminen” vaiheiden 1 ja 2 (sivu 16) mukaan, valitse ”BOOK MARK” painamalla painiketta ▲ tai ▼ ja hyväksy valinta painamalla sitten ►||/ENTER-painiketta.

**2** Paina ►||/ENTER-painiketta, kunnes ”📖” näkyy näytössä.

Kirjanmerkkejä sisältävien raitojen soitto alkaa.

## Kirjanmerkkien poistaminen\*

Kun soitat kirjanmerkillä varustettua raitaa, pidä ►||/ENTER-painiketta alas painettuna, kunnes ”📖” katoaa näytöstä.

## Kirjanmerkeillä varustettujen raitojen tarkistaminen\*

Kun soitat kirjanmerkeillä varustettuja raitoja, ”📖”-ilmaisimella näkyy näytössä.

\* Suorita nämä toiminnot vain, kun näyttö 1 on näkyvässä (sivu 15).

## Huomautuksia

- Kun soitat kirjanmerkeillä varustettuja raitoja, soitin soittaa raidat niiden numerorajestyksessä, ei kirjanmerkkien lisäysjärjestyksessä.
- Jos yrität lisätä kirjanmerkkejä 11:nnele CD-levylle (tai 6:nnele ATRAC CD- tai MP3 CD-levylle), ensimmäisenä soittamasi CD-levyn kirjanmerkit katoavat muistista.
- Jos irrotat kaikki virtalähteet, kaikki tallennetut kirjanmerkit katoavat muistista.

# 10 useimmin soitetun raidan soittaminen

## (automaattinen suosikkiraitojen soitto)

CD-soitin tallentaa automaattisesti muistiinsa tiedon 10:stä useimmin CD-levyltä soittamastasi raidasta. Soitin soittaa raidat järjestyksessä 10:nneistä alkaen eniten soitettuun raitaan asti.

**Toimi kohdan ”Soittotapojen valitseminen” vaiheiden 1 ja 2 (sivu 16) mukaan, valitse ”AUTO RANKING” painamalla painiketta ▲ tai ▼ ja hyväksy valinta painamalla sitten ►||/ENTER-painiketta.**

## Useimmin soitettujen raitojen soittaminen sattumanvaraisessa järjestyksessä (automaattinen suosikkiraitojen satunnaissoitto)

CD-soitin toistaa 32 raitaa, jotka se on tallentanut muistiinsa useimmin soitetuiksi raidoiksi. Automaattisessa suosikkiraitojen satunnaissoitossa soitin soittaa nämä raidat sattumanvaraisessa järjestyksessä.

**Toimi kohdan "Soittotapojen valitseminen" vaiheiden 1 ja 2 (sivu 16) mukaan, valitse "RANKING SHUF" painamalla painiketta  $\uparrow$  tai  $\downarrow$  ja hyväksy valinta painamalla sitten  $\blacktriangleright$ /ENTER-painiketta.**

### Huomautus

CD-soitin tallentaa muistiinsa tiedot 10 CD-levyltä soittamistasi raidoista riippumatta siitä, oletko vaihtanut CD-levyä. Jos CD-soitin yrittää tallentaa raitatietoja 11:nneiltä CD-levyltä, sen ensimmäiseksi tallentamat tiedot katoavat sen muistista.

## Raitojen soittaminen halutussa järjestyksessä (ohjelmoitu soitto)

Voit ohjelmoida CD-soittimen soittamaan enintään 64 raitaa haluamassasi järjestyksessä.

**1** Kun soitin on pysäytettynä, toimi kohdan "Soittotapojen valitseminen" vaiheiden 1 ja 2 (sivu 16) mukaan, valitse "PROGRAM" painamalla painiketta  $\uparrow$  tai  $\downarrow$  ja hyväksy valinta painamalla sitten  $\blacktriangleright$ /ENTER-painiketta.

**2** Valitse raita painamalla painiketta  $\blacktriangleleft$  tai  $\blacktriangleright$  ja vahvista valinta painamalla sitten DISPLAY/MENU-painiketta.

Raita on tallentunut muistiin. ATRAC CD- / MP3 CD -levyn soiton aikana voit valita ryhmän myös painikkeilla  $\square$  + tai  $\square$  -.

[Audio CD]



Raidan numero      Soittojärjestys

[CD-TEXT]

Raidan nimi



Raidan numero

[ATRAC CD/MP3 CD]



Soittojärjestys      Tiedoston nimi

(jatkuu)

---

Raitojen soittaminen halutussa järjestyksessä

---

**3** Valitse muut haluamasi raidat haluamassasi järjestyksessä toistamalla vaihetta 2.

---

**4** Aloita ohjelmoitu soitto painamalla ►II/ENTER-painiketta.

Ohjelman tarkistaminen

**Ohjelmoinnin aikana:**

Paina DISPLAY/MENU-painiketta toistuvasti ennen vaihetta 4.

#### **Huomautuksia**

- Kun olet valinnut 64:n raidan vaiheessa 3, ensimmäisen valitsemasi raidan numero (Audio CD) tai ensimmäisen valitsemasi tiedoston nimi (ATRAC CD / MP3 CD) tulee näyttöön.
- Jos valitset vähintään 65 raitaa, ensimmäiset valitsemasi raidat poistuvat.

---

## Ryhmiä tai raitojen/ tiedostojen etsiminen

Kun CD-soitin soittaa levyä, voit nopeasti etsiä ja soittaa haluamasi ryhmän (vain ATRAC CD) tai raidan/tiedoston painamalla CD-soittimen painiketta ▲ tai ▼.

---

**1** Paina soiton aikana painiketta ▲ tai ▼ toistuvasti, kunnes etsintänäyttö tulee näkyviin.



---

**2** Valitse haluamasi ryhmä painamalla painiketta □ + tai □ - ja paina sitten ►II/ENTER-painiketta.

CD-soitin aloittaa soiton valitsemasi ryhmän ensimmäisestä raidasta.

---

Halutun raidan/tiedoston valitseminen

- 1** Toimi edellä kuvatun vaiheen 1 mukaisesti ja valitse sitten haluamasi ryhmä painamalla painiketta □ + tai □ -.
- 2** Valitse haluamasi raita/tiedosto painamalla painiketta ▲ tai ▼ ja paina sitten ►II/ENTER-painiketta. CD-soitin aloittaa soiton valitsemastasi raidasta/tiedostosta.

#### **Poistuminen etsintätilasta**

Paina ■-painiketta. Jos et tee mitään toimenpidettä 40 sekuntiin, edellinen näyttö palaa näkyviin.

## Äänensävyn säätö (parametrinen taajuuskorjain)

Voit säätää äänentoiston sävyä kahdella tavalla:

- Voit valita valmiin äänensävyyasetuksen → "Valmiin äänensävyyasetuksen valitseminen"
- Äänensävyn säätö itse → "Äänensävyn mukauttaminen"

### Valmiin äänensävyyasetuksen valitseminen

- 1 Pidä DISPLAY/MENU-painiketta alas painettuna, kunnes MENU-näyttö tulee näkyviin.
  - 2 Valitse painiketta **↑** tai **↓** painamalla "SOUND" ja paina sitten **▶||/ENTER**\*.
- \* Voit hyväksyä valinnan myös DISPLAY/MENU-painikkeella (kuten painikkeella **▶||/ENTER**).
- 3 Valitse haluamasi äänensävyyasetus painamalla painiketta **↑** tai **↓** ja vahvista valinta painamalla sitten **▶||/ENTER**-painiketta.

Ilmainen	Ääni
SOFT	Selkeät ihmisäänät, keskitaajuuksien korostus
ACTIVE	Eloisa ääni, matalien ja korkeiden taajuuksien korostus
HEAVY	Voimakas ääni, ACTIVE-asetusta voimakkaampi matalien ja korkeiden taajuuksien korostus
CUSTOM	Mukautettu ääni

### Äänensävyn mukauttaminen

Voit mukauttaa äänentoiston sävyä muuttamalla 3 taajuusalueen voimakkuutta: "LOW" (matalat taajuudet), "MID" (keskitaajuudet) ja "HIGH" (korkeat taajuudet). Kultakin taajuusalueelta voit valita 3 eri taajuuskorjauskäyrää. Voit säätää valitsemasi korjauskäyrän äänenvoimakkuustasoa 7 vaihtoehdon avulla. Säädä äänensävyä tarkkailemalla näyttössä näkyvää käyrää.

- 1 Toimi edellä olevan kohdan "Valmiin äänensävyyasetuksen valitseminen" vaiheiden 1 - 3 mukaisesti ja valitse "CUSTOM".

- 2 Valitse taajuusalue painamalla painiketta **◀◀** tai **▶▶** vähintään 2 sekuntia.

Valitsemasi taajuusalue vilkkuu.



- 3 Valitse äänenvoimakkuus painamalla painiketta **↑** tai **↓**. Paina sitten toistuvasti painiketta **◀◀** tai **▶▶** ja valitse kutakin taajuusalueita varten muistiin tallennetusta 3 taajuuskorjauskäyrästä haluamasi käyrä.

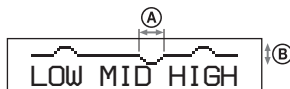

- Ⓐ: Taajuusalue  
Ⓑ: Äänenvoimakkuus

- 4 Säädä muut 2 taajuusalueetta toistamalla vaiheita 2 ja 3.

- 5 Vahvista asetukset painamalla **▶||/ENTER**-painiketta.

(jatkuu)

---

## Äänensävyn säätö

### Palaaminen edelliseen näyttöön

Paina painiketta  -.

### Poistuminen säätötilasta

Paina  -painiketta.

### Huomautuksia



- Kun valitset CUSTOM-vaihtoehdon ja lisää äänenvoimakkuutta, käytössä oleva äänenvoimakkuuden asetus voi aiheuttaa sen, että ääneen tulee säröä. Jos näin käy, vähennä äänenvoimakkuutta.
- CUSTOM-asetusten ja muiden asetusten välillä voi olla äänenvoimakkuusero. Säädä äänenvoimakkuus haluamaksesi.

---



## G-PROTECTION-toiminto

G-PROTECTION-toiminto vähentää äänen katkonaisuutta huomattavasti, kun soitinta käytetään liikunnan aikana.



---

**1** Kun soitin on pysäytettyä, pidä DISPLAY/MENU-painiketta alas painettuna, kunnes MENU-näyttö tulee näkyviin. Valitse "OPTION" painamalla painiketta  tai  ja paina sitten .

---

**2** Valitse "G-PROTECTION" painamalla painiketta  tai  ja vahvista valinta painamalla sitten .

---

**3** Valitse "G-PRO 1" tai "G-PRO 2" painamalla painiketta  tai  ja vahvista valinta painamalla sitten .

Jos valitset "G-PRO 2", G-PROTECTION-toiminnon vaikutus on suurempi kuin vaihtoehdon "G-PRO 1" ollessa valittuna. Jos haluat kuunnella laadukasta CD-ääntä, valitse "G-PRO 1".

### Huomautus

Äänessä voi olla katkonaisuutta, jos



- CD-soittimeen kohdistuu voimakas isku
- soitettava CD-levy on likaantunut tai naarmuuntunut
- CD-R-/RW-levy on huonolaatuinen tai tallennukseen alun perin käytetyssä laitteessa tai sovellusohjelmassa on ollut ongelma.

---



## Kuulon suojaaminen (AVLS)

AVLS-toiminto (Automatic Volume Limiter System, automaattinen äänenvoimakkuuden rajoitin) estää liian suuren äänenvoimakkuuden käytön kuulon suojaamiseksi.

---

**1** Pidä DISPLAY/MENU-painiketta alas painettuna, kunnes MENU-näyttö tulee näkyviin. Valitse "OPTION" painamalla painiketta  tai  ja paina sitten .

---

**2** Valitse "AVLS" painamalla painiketta  tai  ja vahvista valinta painamalla sitten .

---

**3** Valitse "ON" painamalla painiketta  tai  ja vahvista valinta painamalla sitten .

---

### AVLS-toiminnon poistaminen käytöstä

Toimi vaiheiden 1 - 3 mukaan ja valitse AVLS-asetukseksi "OFF".



---

## Soiton pysäyttäminen automaattisesti (OFF TIMER)

Voit asettaa CD-soittimen pysäyttämään soiton automaattisesti 1 - 99 minuutin kuluttua. Kun ajastintoiminto on käytössä, ilmaisin "⏸" tulee näkyviin noin 5 sekunnin välein.\*

\* Vain, kun näyttö 1 tai 2 on näkyvissä (sivu 15).

---

**1** Pidä **DISPLAY/MENU**-painiketta alas painettuna, kunnes **MENU**-näyttö tulee näkyviin. Valitse "**OPTION**" painamalla painiketta **↑** tai **↓** ja paina sitten **▶II/ENTER**-painiketta.

---

**2** Valitse "**TIMER**" painamalla painiketta **↑** tai **↓** ja vahvista valinta painamalla sitten **▶II/ENTER**-painiketta.

---

**3** Valitse "**10 min\***" painamalla painiketta **↑** tai **↓** ja paina sitten **▶II/ENTER**-painiketta.

\* Tehdasasetus. Jos olet muuttanut asetusta, asetetun ajan pituus tulee näkyviin.

---

**4** Valitse haluamasi aika painamalla painiketta **↑** tai **↓** ja vahvista valinta painamalla sitten **▶II/ENTER**-painiketta.

- Ajan lyhentäminen tai pidentäminen 5 minuutilla:  
Paina painiketta **↑** tai **↓** toistuvasti.
- Ajan lyhentäminen tai pidentäminen 1 minuutilla:  
Paina painiketta **↑** tai **↓** vähintään 2 sekuntia.

---

## Palaaminen edelliseen näyttöön

Paina painiketta  -.

## Poistuminen asetustilasta

Paina -painiketta.

## Ajan pituuden tarkistaminen ennen CD-soittimen pysähtymistä

Toimi soiton aikana vaiheiden 1 - 3 mukaan.

## OFF TIMER -toiminnon poistaminen käytöstä

Toimi vaiheiden 1 - 3 mukaan ja valitse OFF TIMER -asetukseksi "OFF".

---

## Painikkeiden lukitseminen (HOLD)

Voit lukita CD-soittimen painikkeet niin, että et voi painaa niitä vahingossa.

---

## Siirrä HOLD-kytkintä nuolen suuntaan.

"HOLD" alkaa vilkkua näytössä, jos HOLD-toiminto on käytössä ja painat jotakin painiketta.

---

## Painikkeiden vapauttaminen

Siirrä HOLD-kytkintä nuolen suhteen päinvastaiseen suuntaan.

---

## Äänimerkin poistaminen käytöstä

Voit ottaa pois käytöstä äänimerkin, joka kuuluu kuulokkeista tai nappikuulokkeista käyttäessäsi CD-soitinta.

- 1** Pidä **DISPLAY/MENU**-painiketta alas painettuna, kunnes **MENU**-näyttö tulee näkyviin. Valitse **"OPTION"** painamalla painiketta **↑** tai **↓** ja paina sitten **▶II/ENTER**-painiketta.
- 2** Valitse **"BEEP"** painamalla painiketta **↑** tai **↓** ja vahvista valinta painamalla sitten **▶II/ENTER**-painiketta.
- 3** Valitse **"OFF"** painamalla painiketta **↑** tai **↓** ja vahvista valinta painamalla sitten **▶II/ENTER**-painiketta.

---

### Äänimerkin ottaminen käyttöön

Toimi vaiheiden 1 - 3 mukaan ja valitse BEEP-asetukseksi **"ON"**.

---

## Raitojen soittaminen tauoitta (**SEAMLESS**)

(vain **ATRAC CD**)

Voit soittaa esimerkiksi konserttitaltiointeja ilman raitojen välisiä taukoja.

- 1** Kun soitin on pysäytettynä, pidä **DISPLAY/MENU**-painiketta alas painettuna, kunnes **MENU**-näyttö tulee näkyviin. Valitse **"OPTION"** painamalla painiketta **↑** tai **↓** ja paina sitten **▶II/ENTER**-painiketta.
- 2** Valitse **"SEAMLESS"** painamalla painiketta **↑** tai **↓** ja vahvista valinta painamalla sitten **▶II/ENTER**-painiketta.
- 3** Valitse **"ON"** painamalla painiketta **↑** tai **↓** ja vahvista valinta painamalla sitten **▶II/ENTER**-painiketta.

---

### Huomautus

Lähdemusiikin äänitystapa voi aiheuttaa sen, ettei musiikki soi tauoitta.

## Asentaminen autoon

### 1 Liitä CD-soitin alla kuvatulla tavalla.

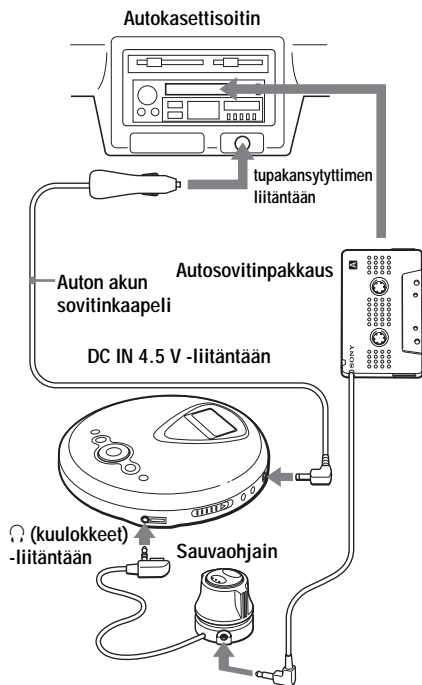

#### Huomautus

Pienennä autokasettisoittimen äänenvoimakkuutta, ennen kuin liität autosovitinpakkauksen.

### 2 Aseta soittimeen CD-levy.

### 3 Soita CD-levyä.

### 4 Säädä äänenvoimakkuutta.

## CD-soittimen sijoituspaikka

- Asenna CD-soitin paikkaan, jossa se
  - ei häiritse ajamista
  - ei ole vaaraksi matkustajille
  - ei estä hansikaslokeron tai tuhkakupin avaamista
  - on pitävästi paikallaan eikä mikään sen lähellä häiritse asennusta.
- Älä asenna CD-soitinta lähelle lämmönlähteitä tai paikkaan, jossa se on alttiina suoralle auringonvalolle, pölylle tai iskuille (kuten kojelautaan).

Huomaa, että valmistaja ei vastaa väärästä asennuksesta johtuvista vahingoista.

Jos sinulla on laitteeseen liittyviä kysymyksiä tai ongelmia, ota yhteys lähimpään Sony-jälleenmyyjään.

## CD-soittimen kiinnittäminen

Kiinnitä soitin vakiovarusteisiin sisältyvillä tarra nauhoilla tunnelikonsolin koteloon.

#### CD-soittimen pohja

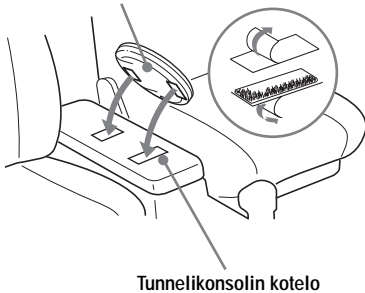

## CD-soittimen kiinnittäminen

### Huomautuksia

- Älä kiinnitä tarraauhoja nimikilpeen tai mihinkään säätimeen.
- Jos aiot pysäköidä autosi pitkäksi ajaksi, irrota CD-soitin tunnelikonsolin kotelosta ja sijoita soitin paikkaan, jossa se ei ole alttiina suoralle auringonvalolle.

### Huomautus auton akun sovitinkaapelista

Auton akun sovitinkaapelin vakiovarusteisiin sisältyvä 4,5 voltin tasavirtaliitin on JEITA:n (Japan Electronics and Information Technology Industries Association) asianomaisten normien mukainen. Älä liitä sitä muihin soittimiin.

Liittimen napaisuus  
(JEITA-normit)



## Auton akun sovitinkaapelin sulakkeen vaihtaminen

Jos CD-soitin ei toimi, tarkista sulake. Jos se on palanut, vaihda se seuraavasti:

**1** Katkaise CD-soittimesta virta ja irrota tupakansytytinpistoke tupakansytyttimen liitännästä.

**2** Irrota pistokkeen pää kiertämällä sitä vastapäivään.

**3** Irrota viallinen sulake pistokkeesta.

**4** Asenna uusi sulake pistokkeeseen.

**5** Asenna pistokkeen pää takaisin paikalleen kiertämällä sitä myötäpäivään.

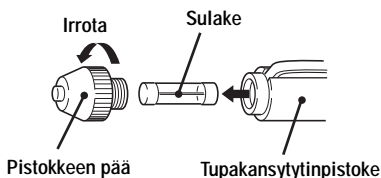

### Huomautuksia

- Korvaa entinen sulake sellaisella sulakkeella, jonka ampeeriluku ja pituus on sama kuin entisen. Älä koskaan korvaa sulaketta johdonpätkällä.
- Jos sulake palaa uudelleen vaihdettuasi sen, ota yhteys lähimpään Sony-jälleenmyyjään. Jos näin käy, ota voittanut sulake mukaasi jälleenmyyjän luo.

### Huomautuksia autosovitinpakkauksesta

- Jos mitään ääntä ei kuulu tai autosovitinpakkaus nousee pois paikaltaan, vaihda soittosuuntaa autokasettisoittimesta.
- Älä työnnä autosovitinpakkauksen johtopuolta kasettilokeron kanteen sisään. Muutoin johto voi rikkoutua tai autokasettisoitin vioittua.
- Et voi käyttää autosovitinpakkausta joidenkin autokasettisoittimien kanssa.
- Johto pitäisi sijoittaa niin, että se ei häiritse ajamista.
- Irrota johto CD-soittimesta vetämällä pistokkeesta. Älä siis vedä pistoketta ulos vetämällä johdosta.
- Joidenkin autokasettisoittimien yhteydessä autosovitinpakkauksesta voi kuulua ylimääräinen ääni. Se ei kuitenkaan ole merkki viasta.

## Sauvaohjaimen asentaminen

Jos käytät vakiovarusteisiin sisältyvää sauvaohjainta, voit ajaessasi ohjata CD-soitinta yhtä helposti kuin auton valoja tai tuulilasipyyhkimiiä.

Kiinnitä sauvaohjain tasaiselle alustalle alla olevan kuvan mukaan.

## 2 Kiinnitä sauvaohjain tasaiselle alustalle painamalla tarrat pitävästi yhteen.

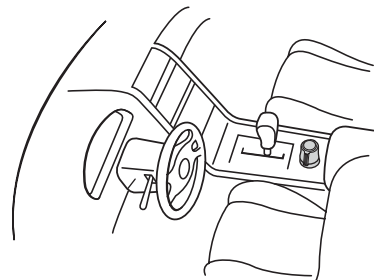
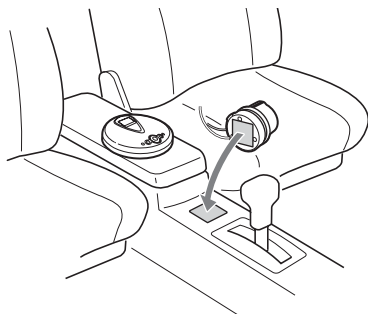

## 1 Kiinnitä vakiovarusteisiin sisältyvät tarranauhat sauvaohjaimen pohjaan ja jollekin tasaiselle alustalle.

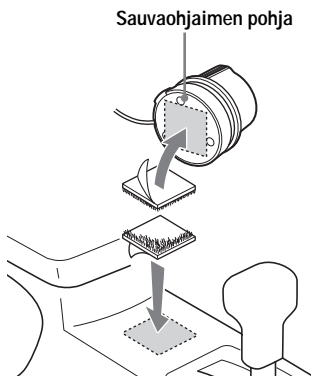

## Kuivaparistojen käyttäminen

Käytä vain seuraaventyyppisiä kuivaparistoja CD-soittimessa:

- LR6 (koko AA) -alkaliparistot

Tietoja paristojen kestoajasta on kohdassa ”Tekniset tiedot”.

### Huomautus

Poista verkkolaite, jos käytät kuivaparistoja.

- 1** Avaa CD-soittimen kansi työntämällä OPEN-kytkintä ja avaa sitten CD-soittimen sisällä oleva akku-/paristolokeron kansi.

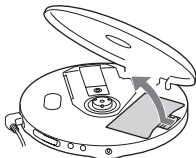

- 2** Asenna kaksi LR6 (koko AA) -paristoa paikalleen niin, että paristoissa oleva + -merkintä tulee kohdakkain paristolokeron sisällä olevan vastaavan merkinnän kanssa. Sulje sitten kansi niin, että se napsahtaa paikalleen.

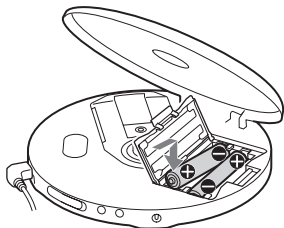

Asenna ⊖-pää edellä (kumpikin paristo).

## Paristojen vaihtamisajankohta

Voit tarkistaa paristoissa jäljellä olevan jännitteen näytöstä.

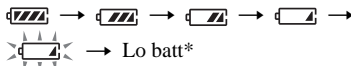

\* Laite antaa äänimerkin.

Kun paristot ovat täysin purkautuneet, vaihda molemmat paristot uusiin.

### Huomautuksia

- -ilmaisimet näyttävät akuissa jäljellä olevan varauksen suurin piirtein. Yksi ilmaisinosaa ei aina välttämättä edusta akun kokonaisjännitteen neljäsosaa.
- Laitteen käyttöolosuhteiden mukaan -ilmaisinosat voivat lisääntyä tai vähentyä.

## Kuivaparistojen poistaminen

Poista paristot alla olevan kuvan mukaan.

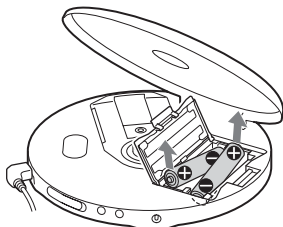

## Paristolokeron kannen kiinnittäminen

Jos paristolokeron kansi irtoaa soittimen pudotessa tai liiallisen voimankäytön takia, kiinnitä se alla olevan kuvan mukaisesti.

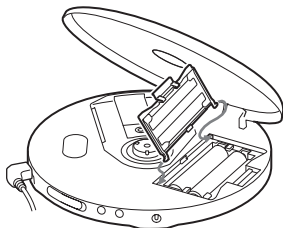

## Huomautuksia virtalähteistä

Irrota kaikki virtalähteet, jos CD-soitinta ei aiota käyttää pitkään aikaan.

### Verkkolaitteesta

- Käytä vain vakiovarusteisiin sisältyvää verkkolaitetta. Jos sitä ei ole toimitettu CD-soittimen mukana, käytä verkkolaitetta AC-E45HG. Älä käytä mitään muuta verkkolaitetta. Muutoin laite voi vioittua.

#### Liittimen napaisuus



- Älä koske verkkolaitteeseen märillä käsillä.
- Liitä verkkolaite pistorasiaan, johon ylety helposti. Jos huomaat verkkolaitteessa jotakin tavallisesta poikkeavaa, irrota se heti pistorasiasta.

### Kuivaparistoista

- Älä yritä hävittää akkuja tai paristoja polttamalla.
- Älä sijoita akkuja tai kuivaparistoja kolikoiden tai muiden metalliesineiden yhteyteen. Muutoin voi syntyä lämpöä, jos akun tai pariston positiivinen ja negatiivinen napa koskettavat metalliesinettä.
- Älä käytä uusia ja vanhoja paristoja sekaisin.
- Älä käytä erityyppisiä paristoja sekaisin.
- Poista akut tai paristot, jos niitä ei käytetä pitkään aikaan.
- Jos akut tai paristot pääsevät vuotamaan, pyyhi paristolokero tai paristokotelo puhtaaksi ja asenna uudet akut tai paristot. Jos saat akuista tai paristoista vuotanutta ainetta käsiisi, pese ne huolellisesti.

## Valikkoluettelo

Pidä DISPLAY/MENU-painiketta alas painettuna, kunnes MENU-näyttö tulee näkyviin. Valitse sitten haluamasi valikko painamalla painiketta ▲ tai ▼.



**Palaa edelliseen näyttöön** paina □ -.\*1

**Voit poistua asetuksista** CD-soitin: paina ■.

Merkillä ● merkityt asetukset ovat tehdasasetuksia.

Äänen asetukset (sivu)	Valikko 1 →	Valikko 2 →	Valikko 3
Äänensävyyn säätö (21)	SOUND	● OFF SOFT ACTIVE HEAVY CUSTOM	—
Muiden toimintojen asetukset (sivu)	Valikko 1 →	Valikko 2 →	Valikko 3
Soiton katkonaisuuden estäminen (22)	OPTION	G-PROTECTION*2	● G-PRO 1 G-PRO 2
Kuulon suojaaminen (22)	OPTION	AVLS	ON ● OFF
Soiton pysäyttäminen automaattisesti (23)	OPTION	TIMER	10 min*3 ● OFF
Äänimerkin poistaminen käytöstä (24)	OPTION	BEEP	● ON OFF
Raitojen soittaminen jatkuvasti (24)	OPTION	SEAMLESS*2, *4	ON ● OFF

\*1 Kun "PGM" ei ole näkyvissä.

\*2 Voit määrittää nämä asetukset, kun soitin on pysäytetty.

\*3 Tehdasasetus. Jos olet muuttanut asetusta, asetetun ajan pituus tulee näkyviin.

\*4 Vain ATRAC CD



## Varotoimet

### Turvallisuudesta

- Jos jokin esine tai nestettä joutuu CD-soittimen sisään, irrota se virtalähteestä ja vie se huoltoon tarkistettavaksi, ennen kuin käytät sitä uudelleen.
- Älä työnnä mitään vieraita esineitä DC IN 4.5 V -liitäntään (ulkoisen virran tuloliitäntä).

### CD-soittimesta

- Pidä CD-soittimen linssi puhtaana äläkä kosketa sitä. Jos kosketat linssiä, se voi vahingoittaa ja CD-soittimeen voi tulla toimintahäiriö.
- Älä sijoita mitään painavaa esinettä CD-soittimen päälle. CD-soitin ja CD-levy voivat vahingoittua.
- Älä jätä CD-soitinta lämmönlähteiden lähelle tai paikkaan, jossa se altistuu suoralle auringonvalolle, pölylle, hiekalle, kosteudelle, sateelle tai iskuille. Älä myöskään jätä sitä epätasaiselle pinnalle tai autoon, jonka ikkunat ovat kiinni.
- Jos CD-soitin aiheuttaa häiriöitä radio- tai televisiovastaanottoon, katkaise CD-soittimesta virta tai siirrä se kauemmas radiosta tai televisiosta.
- Tällä CD-soittimella ei voi soittaa muodoltaan tavallisista poikkeavia (esimerkiksi sydämen, neliön tai tähden muotoisia) levyjä. Tällaiset levyt voivat vioittaa CD-soitinta. Älä siis käytä kyseisenlaisia levyjä.

### CD-levyjen käsittelystä

- Tartu CD-levyyn sen reunoista, jotta se pysyy puhtaana. Älä kosketa levyn pintaa.
- Älä kiinnitä CD-levyn pintaan tarraa tai teippiä.
- Älä jätä CD-levyä alttiiksi suoralle auringonvalolle tai lämmönlähteille. Älä jätä CD-levyä autoon, joka on pysäköity aurinkoiseen paikkaan.

## Kuulokkeista/ nappikuulokkeista

### Ajoturvallisuus

Älä käytä kuulokkeita tai nappikuulokkeita ajaessasi autoa, muuta moottoriajoneuvoa tai polkupyörää. Kuulokkeiden käyttö voi aiheuttaa vaaratilanteita liikenteessä, ja se on myös kiellettyä joillakin alueilla. Voi myös olla vaarallista, jos kävellessäsi kuuntelet kuulokkeilla suurella äänenvoimakkuudella, varsinkin ylittäessäsi suojatietä. Ole erittäin varovainen tai ole käyttämättä kuulokkeita tilanteissa, joissa ne voivat aiheuttaa vaaraa.

### Kuulovaurioiden estäminen

Vältä kuulokkeiden ja nappikuulokkeiden käyttöä suurella äänenvoimakkuudella. Asiantuntijat kehottavat välttämään jatkuvaa, kovaaäänistä ja pitkäaikaista kuuntelua. Jos kuulet korvissasi epänormaalia sointia, pienennä äänenvoimakkuutta tai lopeta laitteen käyttö.

### Muiden henkilöiden ottaminen huomioon

Pidä äänenvoimakkuus kohtuullisena. Siten kuulet ulkopuoliset äänet etkä häiritse muita.

## Kunnossapito

### Kotelon puhdistaminen

Käytä puhdistuksessa pehmeää, kevyesti veteen tai mietoon pesuaineliuokseen kostutettua liinaa. Älä käytä alkoholia, bensiiniä tai ohenteita.

## Vianmääritys

Jos ongelma ei katoa tehtyäsi seuraavat tarkistukset, ota yhteys lähimpään Sony-jälleenmyyjään.

Häiriö	Syy ja/tai korjaustoimet
Äänvoimakkuus ei suurene, vaikka painat painiketta VOL + toistuvasti.	→ AVLS-asetuksena on "ON". Muuta asetukseksi "OFF". (sivu 22)
Mitään ääntä ei kuulu tai kuuluu kohinaa.	→ Liitä kuulokkeiden/nappikuulokkeiden liitin pitävästi. (sivu 13) → Liitin on likaantunut. Puhdista kuulokkeiden/nappikuulokkeiden liitin aika ajoin pehmeällä, kuivalla liinalla.
Joitakin tiedostoja ei voi soittaa.	→ Yritit soittaa tiedostoja, joiden muoto ei ole yhteensopiva tämän CD-soittimen kanssa. (sivu 6)
Soittoaika on liian lyhyt, kun virtalähteenä ovat kuivaparistot.	→ Tarkista, että käytät varmasti alkaliparistoja (mangaaniparistot eivät kelpaa). (sivu 28) → Vaihda paristot uusiin LR6 (koko AA) -alkaliparistoihin. (sivu 28)
"Lo batt" tulee näyttöön. CD-levy ei soi.	→ Vaihda paristot uusiin LR6 (koko AA) -alkaliparistoihin. (sivu 28)
"HI dc In" tulee näyttöön.	→ Käytössä olevan verkkolaitteen nimellisarvot ovat suuremmat kuin vakiovarusteisiin sisältyvän tai suositellun verkkolaitteen. Käytä vain vakiovarusteisiin sisältyvää verkkolaitetta tai "Lisävarusteet"-kohdassa suositeltua auton akun sovittinkaapelia. (sivu 35)
CD-levy ei soi tai ilmaisain "No disc" tulee näyttöön, kun CD-levy on paikallaan CD-soittimessa.	→ CD-levy on likaantunut tai viallinen. → Tarkista, että CD-levy on paikallaan tekstipuoli ylöspäin. (sivu 13) → Laitteen sisään on tiivistynyt kosteutta. Älä käytä CD-soitinta useaan tuntiin, jotta kosteus haihtuu. → Sulje akku-/paristokotelon kansi pitävästi. (sivu 28) → Tarkista, että akut tai paristot ovat oikein paikoillaan. (sivu 28) → Liitä verkkolaite pitävästi pistorasiaan. (sivu 13) → Paina ►II/ENTER-painiketta vähintään yhden sekunnin kuluttua siitä, kun olet liittännyt verkkolaitteen. → CD-R-/RW-levy on tyhjä. → CD-R-/RW-levyn laadussa tai tallennukseen käytetyssä laitteessa tai sovellusohjelmassa on ongelma.
"HOLD" alkaa vilkkua näytössä, kun painat jotain painiketta, eikä laite soita CD-levyä.	→ Painikkeet on lukittu. Liu'uta HOLD-kytkintä taaksepäin. (sivu 23)
Soitto alkaa edellisestä pysäytyskohdasta (soitonjatkamistoiminto).	→ Soitonjatkamistoiminto on käytössä. Voit aloittaa soiton ensimmäisestä raidasta pysäyttämällä soittimen ja pitämällä sitten ►II/ENTER-painiketta alas painettuna, kunnes ensimmäisen raidan soitto alkaa, tai avaamalla CD-soittimen kannen. Vaihtoehtoisesti voit myös irrottaa kaikki virtalähteet ja asentaa sitten akun ja pariston tai liittää verkkolaitteen uudelleen. (sivut 13, 14, 28)
Kuuluu pyörivän CD-levyn rahinaa.	→ Sulje akku-/paristolokeron kansi pitävästi. (sivu 28)

Häiriö	Syy ja/tai korjaustoimet
ATRAC CD- tai MP3 CD -levyn soiton aikana CD-levy ei pyöri, mutta kuulet äänen normaalisti.	→ CD-soitin on suunniteltu pysäyttämään ATRAC CD- tai MP3 CD -levyn pyörittäminen soiton aikana virrankulutuksen pienentämiseksi. Soittimessa ei ole vikaa.
"NO FILE" tulee näyttöön, kun painat ►II/ENTER-painiketta tai suljet CD-soittimen kannen.	<ul style="list-style-type: none"> <li>→ CD-levyllä ei ole ATRAC3plus-, ATRAC3- tai MP3-tiedostoja.</li> <li>→ Soittimessa on CD-R/RW-levy, jolta on tiedot poistettu.</li> <li>→ CD-levy on likainen.</li> </ul>
Kun suljet CD-soittimen kannen, CD-levy alkaa pyöriä.	→ CD-soitin lukee CD-levyllä olevia tietoja. Soittimessa ei ole vikaa.
Nestekidenäyttöä on vaikea nähdä tai sen toiminta hidastuu.	→ Käytät CD-soitinta korkeassa (yli 40 °C) tai matalassa (alle 0 °C) lämpötilassa. Huoneenlämpötilassa näytön toiminta palautuu normaaliksi.
Soitto pysähtyy yhtäkkiä.	→ OFF TIMER on asetettu. Valitse asetukseksi "OFF".

## Tekniset tiedot

### Järjestelmä

Digitaalinen CD-äänijärjestelmä

### Laserdiodin ominaisuudet

Materiaali: GaAlAs

Aallonpituus:  $\lambda = 770 - 800 \text{ nm}$

Säteilyn kesto: Jatkuva

Laserlähtöteho: Alle  $44,6 \mu\text{W}$

(Tämä lähtöteho on mitattu 200 mm:n

etäisyydeltä optisen lukupäälökhon

objektiivilinssin pinnalta 7 mm:n aukolla.)

### D/A-muunnos

1-bittinen kideohjattu aika-akselimuunnos

### Taajuusvaste

20 - 20 000 Hz  $\pm 1$  dB (mittaus: JEITA)

### Lähtöteho (4,5 V:n tulolla)

Nappikuulokkeet (stereominiliitäntä)

Noin 5 mW + noin 5 mW  $16 \Omega$

(Noin 1,5 mW + noin 1,5 mW  $16 \Omega$ )\*

\*Eurooppalaiset asiakkaat

### Käyttöjännite

- Kaksi LR6 (koko AA) -paristoa: 1,5 V DC  $\times 2$
- Verkkolaite (DC IN 4,5 V -liitäntä):  
220 V AC, 50 Hz (Kiinassa myytävä malli)  
120 V AC, 60 Hz (Meksikossa myytävä malli)

### Akkujen/paristojen varauksen kestoaika\*1 (keskim. tuntia)

Kun käytät CD-soitinta tasaisella ja vakaalla alustalla. Kun SOUND-asetuksena on "OFF".

Soittoaika vaihtelee CD-soittimen käyttötavan mukaan.

### Käytettäessä kahta Sonyn alkaliparistoa LR6 (SG) (valmistettu Japanissa)

	G-PROTECTION	
	"G-PRO 1"	"G-PRO 2"
Ääni-CD-levyillä	50	45
CD-ATRAC*2	85	85
CD-MP3*3	65	65

\*1 JEITA (Japan Electronics and Information Technology Industries Association) -standardin mukaisesti mitattu arvo

\*2 Tallennuksen siirtonopeus 48 kbps

\*3 Tallennuksen siirtonopeus 128 kbps

### Käyttölämpötila

5 °C - 35 °C

### Mitat (l/k/s) (ei sisällä ulkonevia osia eikä säätimiä)

Noin 135,8  $\times$  30,7  $\times$  135,8 mm

### Paino (ilman varusteita)

Noin 177 g

Dolby Laboratories on myöntänyt lisenssin yhdysvaltalaisiin ja muun maalaisiin patenteihin.

Valmistaja pidättää itsellään oikeuden muuttaa laitteen muotoilua ja ominaisuuksia ilman erillistä ilmoitusta.

## Lisävarusteet

Verkkolaite*	AC-E45HG
Aktiivinen kaiutinjärjestelmä	SRS-Z1 SRS-Z30
Auton akun sovitinkaapeli	DCC-E345
Auton akun sovitinkaapeli ja autoliitäntäpakkaus	DCC-E34CP
Autoliitäntäpakkaus	CPA-9C
Liitäntäjohto	RK-G129 RK-G136
Nappikuulokkeet (paitsi Ranskassa olevat asiakkaat)	MDR-E818LP MDR-J10
Nappikuulokkeet (Ranskassa olevat asiakkaat)	MDR-E808LP

\* Verkkolaitteen tekniset ominaisuudet vaihtelevat myyntialueen mukaan. Tarkista paikallinen verkkojännite ja verkkopistokkeen muoto ennen laitteen ostamista.

Saattaa olla, ettei kaikilla jälleenmyyjillä ole kaikkia edellä mainittuja lisävarusteita. Kysy jälleenmyyjältä lisätietoja saatavissa olevista lisävarusteista.





<http://www.sony.net/>

Sony Corporation Printed in China