

Mounting/Montage/Montaje/Montage/Montering/Inbouw/Montagem/Montaggio/Montaž/Τοποθέτηση/Монтаж

Before mounting

A depth of at least 75 mm is required for flush mounting. Measure the depth of the area where you are to mount the speaker, and ensure that the speaker is not obstructing any other components of the car. Keep the following in mind when choosing a mounting location:

- Make sure that nothing is obstructing around the mounting location of the rear tray where you are to mount the speaker.
- A hole for mounting may already be cut out of the inner panel of the rear tray. In this case, you need to modify the board only.
- If you are to mount this speaker system in the rear tray, make sure that the speaker terminals, frame or magnet do not touch any inner parts of the car, such as the torsion bar springs (when you open or close the trunk lid), etc.
- Also make sure that the speaker grille does not touch any inner fittings, such as seat belts, head restraints, center brake lights, inner covers of the rear wipers, curtains or air purifiers etc.

Avant le montage

Une profondeur d'au moins 75 mm est nécessaire pour un montage encastré. Mesurez la profondeur de l'emplacement où vous souhaitez installer le haut-parleur et assurez-vous que ce dernier ne gênera aucun des autres éléments du véhicule. Veuillez toujours garder les remarques suivantes en mémoire lorsque vous choisissez un emplacement pour l'installation :

- Assurez-vous qu'aucun objet ne fait obstacle à proximité de l'emplacement de montage sur la plage arrière où vous envisagez de monter le haut-parleur.
- Il est possible qu'un trou ait déjà été découpé dans le panneau intérieur de la plage arrière. Dans ce cas, il vous suffit de modifier uniquement le panneau.
- Si vous envisagez de monter ce système de haut-parleur sur la plage arrière, assurez-vous que les bornes, le cadre ou les aimants du haut-parleur n'entrent pas en contact avec des pièces internes du véhicule, telles que les ressorts à barre de torsion (lorsque vous ouvrez ou fermez le coffre), etc.
- Assurez-vous également que la grille du haut-parleur n'entre pas en contact avec des éléments internes, tels que les ceintures de sécurité, les appuis-tête, les feux de stop centraux, les garnitures intérieures des essieux-glaces arrière, des rideaux ou des filtres à air, etc.

Antes del montaje

Para montar el altavoz de modo que quede empotrado en la ubicación de montaje se requiere una profundidad mínima de 75 mm. Mida la profundidad del área donde desee montar el altavoz y asegúrese de que no obstruya ningún otro componente del automóvil. Cuando elija la ubicación de montaje, recuerde lo siguiente:

- Asegúrese de que no haya obstáculos en la ubicación de montaje de la bandeja posterior donde desea instalar el altavoz.
- Es posible que ya exista un orificio de montaje en el panel interior de la bandeja posterior. En este caso, sólo debe modificar el salpicadero.
- Si desea montar este sistema de altavoces en la bandeja posterior, asegúrese de que los terminales, el marco o el ímán del altavoz no entren en contacto con componentes internos del coche como, por ejemplo, los resortes de la barra de torsión (cuando abra o cierre el portaequipajes), etc.
- Además, asegúrese de que la rejilla de los altavoces no entren en contacto con accesorios interiores como, por ejemplo, cinturones de seguridad, reposacabezas, luces de frenos centrales, cubiertas interiores de los limpiaparabrisas posteriores, cortinas o ambientadores, etc.

Vor der Montage

Für eine versenkte Montage ist eine Einbautiefe von mindestens 75 mm erforderlich. Messen Sie die Tiefe an der Stelle, an der der Lautsprecher montiert werden soll, und vergewissern Sie sich, dass der Lautsprecher keine anderen Fahrzeugteile blockiert. Beachten Sie bitte Folgendes, wenn Sie die Montagestelle festlegen:

- Achten Sie darauf, dass nichts die Montageposition in der Hutablage, an der Sie den Lautsprecher anbringen wollen, blockiert.
- In der Innenverkleidung der Hutablage befindet sich möglicherweise bereits eine Aussparung für die Montage. In diesem Fall brauchen Sie nur die Platte anzupassen.
- Wenn Sie dieses Lautsprechersystem in der Hutablage montieren, achten Sie darauf, dass die Lautsprecheranschlüsse, die Rahmen bzw. die Magneten keine Teile im Fahrzeuginneren blockieren, wie zum Beispiel die Heckklappendämpfer beim Öffnen und Schließen der Heckklappe usw.
- Achten Sie außerdem darauf, dass das Lautsprechergitter keine Teile der Innenausstattung wie Sicherheitsgurte, Kopfstützen, Zusatzbremsleuchten, Innenverkleidungen der hinteren Scheibenwischer, Sonnenschutzvorrichtungen oder Luftreiner usw. berührt.

Innan du monterar

För en jämn och slät montering krävs ett djup på minst 75 mm. Mät ut djupet där du tänker montera högtalaren och se till att den inte kommer i vägen för några andra komponenter i bilen. Tänk på följande när du väljer monteringsplats:

- Se till att det inte finns något hinder på baksätshyllan runt den plats där du tänker montera högtalaren.
- I vissa fall finns det redan ett hål förberett för högtalare på baksätshyllans innerpanel. I så fall behöver du bara se till att uttaget passar högtalaren.
- Om du tänker montera högtalarsystemet i baksätshyllan ser du till att högtalarterminalerna, ramen eller magneten inte kommer i vägen för underliggande mekanismer, t.ex. bakluckans torsionsfjädring (när du öppnar eller stänger bakluckan).
- Kontrollera också att du inte placerar högtalaren så att högtalargallret kommer i vägen för bilbälten, huvudstöd, det mittersta bromsljuset, bakrutans vindrutetorkare, gardiner, luftrenare eller liknande.

Vóór de installatie

Voor de installatie is een inbouwdiepte van minimaal 75 mm vereist. Meet de diepte van het gebied waar u de luidspreker wilt installeren en zorg dat de luidspreker niet wordt geblokkeerd door andere onderdelen van de auto. Houid rekening met de volgende punten als u een locatie voor de installatie uitzoekt:

- Zorg dat er geen obstakels zijn rond de installatieplaats in de hoedenplank waar u de luidspreker wilt installeren.
- In het binnenste paneel van de hoedenplank is wellicht al een opening voor de installatie gemaakt. In dit geval hoeft u alleen de plaat aan te passen.
- Als u het luidsprekersysteem wilt installeren op de hoedenplank, mogen de contactpunten, het frame en de magneet van de luidspreker niet in contact komen met onderdelen in de auto, zoals de torsieveren (als u de achterklep opent of sluit), enzovoort.
- Zorg dat het luidsprekerrooster niet in contact komt met onderdelen in de auto, zoals auto gordels, hoofdsteunen, derde remlichten, bescherming voor de achtruitenvissers aan de binnenkant, zonwering en luchtverfrissers, enzovoort.

Antes da montagem

Para montar o altifalante à face, é necessária uma profundidade de pelo menos 75 mm. Meça a profundidade da área onde quer montar o altifalante e verifique se não interfere com os outros componentes do automóvel. Quando escolher um local para a montagem verifique o seguinte:

- Certifique-se de que não há obstáculos no local de montagem na prateleira traseira onde vai montar o altifalante.
- O painel interior da prateleira traseira pode já ter os furos de montagem feitos. Nesse caso, só tem de modificar a estrutura.
- Se quiser montar este sistema de altifalantes na prateleira traseira, certifique-se de que os terminais, a armação e o íman do altifalante não tocam em peças no interior do automóvel como as molas da barra de torção (quando abre ou fecha o porta-bagagens), etc. A grelha do altifalante também não pode tocar em peças no interior do automóvel como cintos de segurança, encostos para a cabeça, luzes de travagem centrais, protecções internas dos limpa-pára-brisas, cortinas, purificadores do ar, etc.

Prima del montaggio

Per il montaggio a incasso è necessaria una profondità di almeno 75 mm. Misurare la profondità dell'area in cui verrà montato il diffusore e assicurarsi che quest'ultimo non ostacoli nessun altro componente dell'auto. Per scegliere la posizione di montaggio, tenere presente quanto segue:

- Assicurarsi che non sia presente alcun ostacolo nel punto del ripiano posteriore in cui si desidera montare il diffusore.
- È possibile che sia già presente un foro nel pannello interno delle nel ripiano posteriore. In tal caso è necessario modificare solamente la superficie.
- Se si desidera montare il sistema diffusori nel ripiano posteriore assicurarsi che i terminali, il telaio o il magnete dei diffusori non interferiscano con le parti interne dell'auto, quali le molle della barra di torsione per l'apertura/chiusura del portellone posteriore e così via.
- Assicurarsi inoltre che la griglia dei diffusori non entri in contatto con accessori interni quali cinture di sicurezza, poggiatesta, luci di arresto centrali, protezioni interne del tergilcristallo posteriore, tendine o purificatori d'aria.

Przed rozpoczęciem montażu

W przypadku montażu wpuszczanego wymagana jest głębokość co najmniej 75 mm. W miejscu, w którym ma zostać zamontowany głośnik, należy zmierzyć głębokość i upewnić się, że głośnik nie przeszkadza w działaniu innych elementów wyposażenia samochodu. Wybierając miejsce montażu, należy pamiętać o następujących czynnikach:

- Należy się upewnić, że nie ma żadnych przeszkód wokół miejsca montażu w tylnej półce, gdzie ma zostać zainstalowany głośnik.
- Otwór montażowy w panelu wewnętrznym w tylnej półce może już być wycięty. W takim wypadku należy tylko zmodyfikować płytę.
- Jeśli zestaw głośnikowy ma zostać zainstalowany w tylnej półce, należy się upewnić, że zaciski głośników, obudowa ani magnes nie kolidują z żadnymi elementami wewnętrznymi, takimi jak sprężyny pokrywy bagażnika (podczas otwierania lub zamykania pokrywy bagażnika) itp. Należy także upewnić się, że siatka głośnika nie dotyka żadnych części wewnętrznych, takich jak pasy bezpieczeństwa, zagłówki, środkowe światła hamowania, wewnętrzne osłony tylnych wycieraczek, zasłonki lub oczyszczacze powietrza itd.

Πριν την τοποθέτηση

Χρειάζεται βάθος τουλάχιστον 75 mm για επίπεδη τοποθέτηση. Μετρήστε το βάθος της θέσης όπου θα τοποθετήσετε το ηχείο και βεβαιωθείτε ότι το ηχείο δεν εμποδίζει κάποιο άλλο εξάρτημα του αυτοκινήτου. Έχετε υπόψη σας τα παρακάτω όταν διαλέγετε μία θέση τοποθέτησης:

- Βεβαιωθείτε ότι δεν υπάρχει κάποιο εμπόδιο γύρω από τη θέση τοποθέτησης στην πίσω θήκη όπου πρόκειται να τοποθετήσετε το ηχείο.
- Ενδέχεται να υπάρχει ήδη μια οπή στο εσωτερικό πάνελ στην πίσω θήκη. Σε αυτή την περίπτωση, χρειάζεται να τροποποιήσετε μόνο τη βάση.
- Εάν πρόκειται να τοποθετήσετε το σύστημα ηχείων στην πίσω θήκη, βεβαιωθείτε ότι οι ακροδέκτες των ηχείων, ο σκελετός ή ο μαγνήτης δεν αγγίζουν τα εσωτερικά εξαρτήματα του αυτοκινήτου, όπως τα ελατήρια ράβδου στρέψης (όταν ανοίξετε ή κλείνετε το πορτ-μπαγκάζ του αυτοκινήτου), κλπ.
- Επίσης, βεβαιωθείτε ότι το πλέγμα του ηχείου δεν αγγίζει κάποιο εσωτερικό εξάρτημα, όπως τις ζώνες, τη ράξη των καθισμάτων, τα κεντρικά φώτα φρένων, το εσωτερικό των πίσω υαλοκαθαριστήρων, τα παραπετάσματα των θυρών ή τους ιονιστές κλπ.

Перед монтажом

Для установки заподлицо глубина в месте монтажа должна составлять не менее 75 мм. Измерьте глубину в том месте, где предполагается смонтировать громкоговоритель, и проверьте, что он не мешает другим деталям в автомобиле.

Учитывайте следующее при выборе места монтажа:





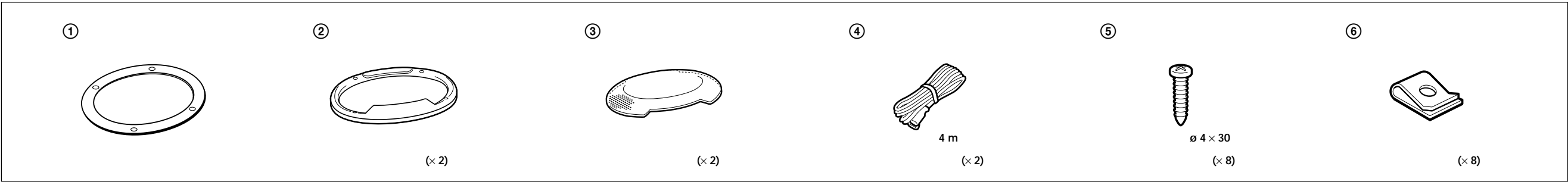





- Проверьте, чтобы ничто не мешало установке громкоговорителя в месте монтажа на полке за задними сиденьями.
- Отверстие для монтажа, возможно, уже имеется на внутренней панели полки за задними сиденьями. В этом случае необходимо видоизменить только наружное покрытие.
- Если требуется смонтировать этот громкоговоритель на полке за задними сиденьями, проверьте, чтобы разъемы громкоговорителя, корпус или магнит не соприкасались с внутренними деталями автомобиля, например, с торсионными пружинами (при открытии или закрытии крышки багажника) и т.д.
- Кроме того, проверьте, чтобы решетка громкоговорителя не соприкасалась с деталями внутри салона, например, с ремнями безопасности, подголовниками, стоп-сигналом, внутренними крышками задних стеклоочистителей, шторками или воздухоочистителями и т.д.

Parts list/Liste des pièces/Lista de las piezas/Teileliste/Lista över delar/Onderdelenlijst/Lista das peças/Lista delle parti/Lista elementów/Λίστα εξαρτημάτων/Список деталей



Mounting from the car interior/Montage depuis l'intérieur de l'habitacle/Montaje desde el interior del automóvil/Montage vom Wageninneren aus/Montering inifrån bilkupén/Installeren in de auto/Montagem pelo interior do veículo/Montaggio all'interno dell'auto/Montaž od wnętrza pojazdu/Τοποθέτηση από το εσωτερικό του αυτοκινήτου/Монтаж в салоне автомобиля

- Mark the 4 bolt holes and make them 3.3 mm* in diameter. Marquer les 4 orifices des boulons et percer des trous de 3,3 mm* de diamètre. Marque los orificios de los 4 pernos y hágalos de 3,3 mm* de diámetro. Markieren Sie die 4 Schraubenlöcher und bohren Sie Löcher mit 3,3 mm* Durchmesser. Markera de 4 skruvhålen och gör dem 3,3 mm* i diameter. Markeer de 4 schroefgaten en boor gaten van 3,3 mm* diameter. Marque o sitio dos furos para os 4 parafusos. Faça os furos com 3,3 mm* de diâmetro. Contrassegnare i 4 fori dei bulloni e praticare fori di 3,3 mm* di diametro. **Zaznacz 4 otwory na wkręty. Otwory powinny mieć średnicę 3,3 mm*.** **Маркіруйте тіс 4 трүтэс в месте монтажу и ανοίξετέ οπές με διάμετρο 3,3 mm*.** **Разметьте и просверлите 4 отверстия для винтов. Диаметр отверстий: 3,3 мм*.**

- * **When using**  : **ø 5 mm**
- * **Avec**  : **ø 5 mm**
- * **Si utilizza**  : **ø 5 mm**
- * **Bei Verwendung von**  : **ø 5 mm**
- * **När du använder**  : **ø 5 mm**
- * **Bij gebruik van**  : **ø 5 mm**
- * **Quando utilizar**  : **ø 5 mm**
- * **Se si utilizza**  : **ø 5 mm**
- * **Używając**  : **ø 5 mm**
- * **Όταν χρησιμοποιείτε**  : **ø 5 mm**
- * **Используя**  : **ø 5 мм**

2

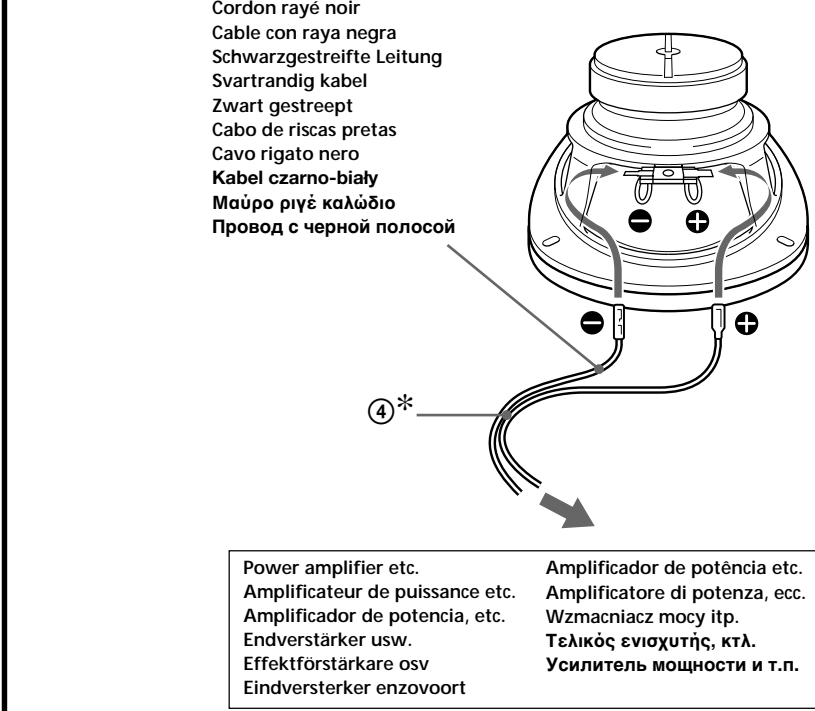

- Press and insert the edges of the grille net. Pousser et insérer les bords de la grille de protection. Presione e inserte los extremos de la red de la rejilla. Setzen Sie die Kante der Gittermaske richtig an und drücken Sie sie nach unten. Tryck och passa i skyddsnetets kanter. Druk de randen van de roosterafdekking naar binnen. Carregar e inserir as bordas da rede da grelha. Premere ed inserire i bordi della griglia di protezione. **Włóż i docisnij brzegi osłony głośnika.** **Πέστε και εισάγετε τις άκρες του προστατευτικού πλέγματος.** **Надавите на решетку, чтобы ее края вошли в паз.**

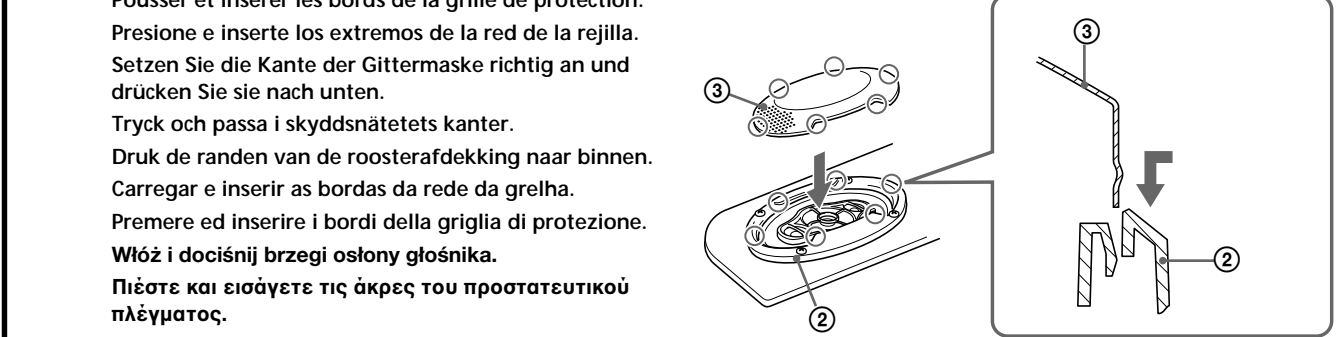

3

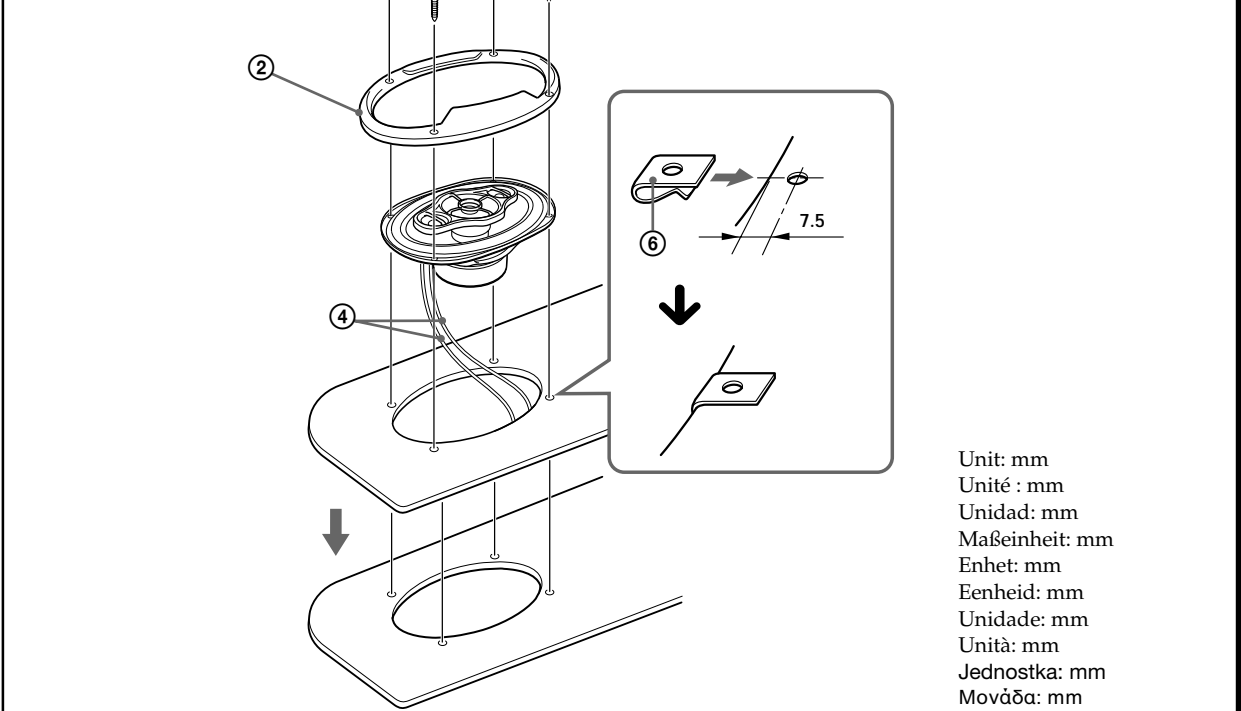

- How to remove the grille net**
Comment retirer la grille de protection
Cómo extraer la red de la rejilla
So nehmen Sie die Gittermaske ab.
Så här tar du bort skyddsnetet
Het verwijderen van de roosterafdekking
Como retirar a rede da grelha
Come togliere la griglia di protezione
Jak zdjąć osłonę głośnika
Πώς να βγάλετε το προσταευτικό πλέγμα
Как снять защитную решетку

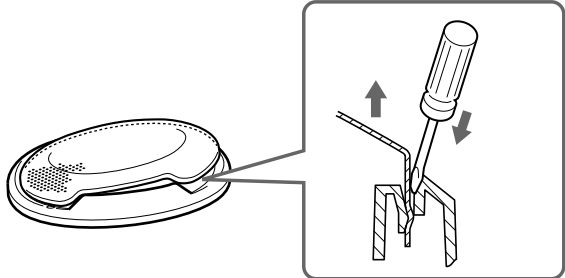

Unit: mm
Unité : mm
Unidad: mm
Maßeinheit: mm
Enhet: mm
Eenheid: mm
Unidade: mm
Unità: mm
Jednostka: mm
Movóba: mm
Единица измерения: мм

Unit: mm
Unité : mm
Unidad: mm
Maßeinheit: mm
Enhet: mm
Eenheid: mm
Unidade: mm
Unità: mm
Jednostka: mm
Movóba: mm
Единица измерения: мм