

# FM/AM Portable CD Player

---

Használati útmutató \_\_\_\_\_ **HU**

Инструкция по эксплуатации \_\_\_\_\_ **RU**

Instrukcja obsługi \_\_\_\_\_ **PL**



“WALKMAN” is a registered trademark of Sony Corporation to represent Headphone Stereo products.  is a trademark of Sony Corporation.

## D-NF400/NF401

## FIGYELMEZTETÉS

**A tűz és az áramütés megelőzése érdekében ne tegye ki a készüléket eső vagy nedvesség hatásának.**

A készüléket ne szerelje zárt térbe, pl. könyvszekrénybe vagy beépített szekrénybe.

A készülék kigyulladásának megelőzése érdekében engedje a készüléket szellőzni: vigyázzon, hogy ne kerüljön rá újság, abrosz, függöny stb. Továbbá ne tegyen a készülékre égő gyertyát.

A tűz és az áramütés elkerülése érdekében ne tegyen a készülékre folyadékot tartalmazó tárgyat (pl. vázát).

Bizonyos országokban a készülék tápellátását biztosító elemek hulladékként való kezelésére külön előírások vonatkoznak. Erről a helyi hatóságnál kaphat bővebb tájékoztatást.

### VIGYÁZAT!

- HA NYITVA VAN, LÁTHATATLAN LÉZERSUGÁRZÁS ÉSZLELHETŐ
- NE NÉZZEN BELE A FÉNYSUGÁRBA, ÉS NE NÉZZE KÖZVETLENÜL OPTIKAI ESZKÖZZEL
- HA NYITVA VAN, 1M OSZTÁLYÚ LÁTHATATLAN LÉZERSUGÁRZÁS ÉSZLELHETŐ
- NE NÉZZE KÖZVETLENÜL OPTIKAI ESZKÖZZEL

A CE jel csak azon országokban érvényes, ahol annak használatát a törvény kötelezővé teszi, így elsősorban az Európai Unió országaiban.

Az ATRAC3plus és az ATRAC3 a Sony Corporation védjegye.

# Tartalomjegyzék

## **Élvezze az ATRAC CD Walkman használatát!**

Mit lehet ezzel a CD-lejátszóval lejátszani? .....	6
Az ATRAC3plus és az ATRAC3 .....	7
MP3 .....	7
ATRAC3plus/ATRAC3 és MP3 fájlok szerkezete .....	8

## **Ismerkedés**

Mellékelt tartozékok .....	10
Kezelőszervek .....	11

## **CD-lemez lejátszása**

1. CD-lemez behelyezése. ....	13
2. Csatlakoztassa a készüléket. ....	13
3. CD-lemez lejátszása. ....	13

## **A lejátszás beállításai**

Műsorszámok ismételt lejátszása (Ismétléses lejátszás) .....	16
A kijelölt csoportban található összes fájl lejátszása (Csoportlejátszás) (Csak ATRAC CD/ MP3 CD esetén) .....	16
Egyetlen műsorszám lejátszása (Egyszeres lejátszás) .....	17
Műsorszámok lejátszása véletlenszerű sorrendben (Kevert lejátszás) .....	17
A kijelölt csoportban található összes fájl lejátszása véletlenszerű sorrendben (Kevert csoport mód) (Csak ATRAC CD/MP3 CD esetén) .....	17
Kedvenc műsorszámlistájának lejátszása (m3u listák lejátszása) (Csak MP3 CD esetén) .....	17
A kedvenc műsorszámok megjelölése könyvjelzővel, és a megjelölt műsorszámok lejátszása (Könyvjelzős lejátszás) .....	18
A leggyakrabban lejátszott 10 műsorszám lejátszása (Automatikusan kiválasztott és rendezett lejátszás) .....	18

A leggyakrabban lejátszott műsorszámok lejátszása véletlenszerű sorrendben (Automatikusan kiválasztott és rendezett kevert lejátszás) .....	19
Műsorszámok lejátszása a kívánt sorrendben (PGM-lejátszás) .....	19
Csoportok, műsorszámok/fájlok megkeresése .....	20

## **Egyéb szolgáltatások**

A hangzás beállítása (Parametrikus hangszínszabályozás) .....	21
A G-PROTECTION funkció .....	22
Hallása védelemében (AVLS) .....	22
A lejátszás automatikus leállítása (OFF TIMER) .....	23
Gombzár (HOLD) .....	23
A hangjelzés kikapcsolása .....	24
Műsorszámok folyamatos lejátszása (SEAMLESS) (Csak ATRAC CD esetén) .....	24

## **A rádió használata**

Rádióhallgatás .....	25
Rádióállomások programozása .....	27
Programozott rádióállomások hallgatása .....	28
A hangolási lépésköz módosítása (nem európai típusok esetén) .....	29

## **Áramforrás csatlakoztatása**

Szárazelem használata .....	30
Megjegyzések az áramforrással kapcsolatban .....	31

## **Kiegészítő információk**

Menürendszer .....	32
Óvintézkedések .....	34
Karbantartás .....	34
Hibaelhárítás .....	35
Műszaki adatok .....	37
Kiegészítő tartozékok .....	38

HU

# Élvezze az ATRAC CD Walkman használatát!

Köszönjük, hogy ezt a D-NF400/NF401 típusú készüléket választotta. E CD Walkman készülék neve „ATRAC CD Walkman”, mert vele „ATRAC CD”-ket használhat.

## Könnyen elkészítheti saját ATRAC CD-it is.

### A SonicStage szoftver használata

Lásd a „SonicStage” mellékelt kézikönyvét.

1

## Telepítés

Telepítse a mellékelt „SonicStage” CD-író szoftvert.



2

## Tárolás és CD-írás

A zenei CD-kről és zenefájlokból származó zeneszámokat mentse a számítógépen, válogassa ki kedvenc műsorszámait, majd írja őket CD-re.

Zenei CD-k



Zenefájlok\*



\* MP3 és WAV formátumú fájlok

## Mit takar az ATRAC CD elnevezés?

Az ATRAC CD egy olyan írható-újraírható CD-lemez, amelyen a hangot ATRAC3plus/ATRAC3 formátumban rögzítették. Egy ilyen írható-újraírható CD-re körülbelül 30 zenei CD tartalma rögzíthető.\* Ilyen CD-re MP3 fájlok is rákerülhetnek, miután azokat is ATRAC3plus/ATRAC3 formátumra konvertáltuk.

\* Ha a CD (album) teljes játékidője hozzávetőlegesen 60 perc, a felvétel ATRAC3plus formátumban, 48 kbps átviteli sebességgel készül egy 700 MB-os írható-újraírható CD-lemezre.

## Mi az ATRAC3plus/ATRAC3 formátum?

A formátumot e kézikönyv 7–9. oldala ismerteti.

A hangadatokat a SonicStage szoftver ATRAC3plus/ATRAC3 formátumúra konvertálja.

ATRAC CD



3

## Lejátszás

Az ATRAC CD Walkman készüléken saját ATRAC CD-it is lejátszhatja.



Az CD Walkmannal zenei CD-k is lejátszhatók.

---

## Mit lehet ezzel a CD-lejátszóval lejátszani?

Ezzel a CD-lejátszóval a következő 3-féle zeneforrás játszható le:

- Zenei CD (CDDA formátum)
- ATRAC3plus/ATRAC3 formátumú fájlokot tartalmazó CD (ATRAC CD)
- MP3 fájlokot tartalmazó CD (MP3 CD)

### Használható lemezformátum

Ez a készülék csak ISO 9660 Level 1/2 és Joliet extension formátumú lemezeket tud lejátszani.

### Írható (CD-R) és újraírható (CD-RW) CD-k használata

A készülék le tud játszani ATRAC3plus/ATRAC3, MP3 és CDDA\* formátumban készített írható és újraírható CD-ket is. A lejátszás minősége azonban függ a lemez minőségétől és az író készülék állapotától.

\* A CDDA a Compact Disc Digital Audio kifejezés rövidítése. Ez a hangfelvételt tartalmazó CD-lemezek felvételi szabványa.

### Szerzőjog-védelmet biztosító kódolással készült zenei lemezek

Ez a készülék a kompaktlemez-szabványnak (Compact Disc – CD) megfelelő lemezeket tud lejátszani. Az utóbbi időben egyes gyártók olyan zenei lemezeket hoztak forgalomba, amelyeken kódolással védik a szerzői jogokat. Előfordulhat, hogy egyes ilyen lemezek nem felelnek meg pontosan a kompaktlemez-szabvány előírásainak, és így ez a készülék nem tudja lejátszani őket.

#### **Megjegyzések**

- Ezzel a készülékkel nem lehet zenei anyagot írható adathordozóra, például írható vagy újraírható CD-re rögzíteni.
- Az ATRAC3plus/ATRAC3 formátumú írható és újraírható CD-ket a számítógépen nem lehet lejátszani.

---

## Az ATRAC3plus és az ATRAC3

Az ATRAC3plus egy, az ATRAC3 formátum alapján kifejlesztett hangtömörítő eljárás (ATRAC3plus = Adaptive Transform Acoustic Coding3plus). Bár az ATRAC3plus formátum 64 kbps átviteli sebesség esetén a zenei anyagot eredeti méretének 1/20-ára tömöríti, a visszaadott hang mégis kiváló minőségű. E formátum 256 kbps, 64 kbps vagy 48 kbps átviteli sebességet használ.

Az „ATRAC3” olyan hangtömörítő eljárás, amely egyaránt biztosítja a kiváló hangminőséget és a nagy mértékű tömörítést (ATRAC3 = Adaptive Transform Acoustic Coding3). Az ATRAC3 formátum a zenei anyagot eredeti méretének 1/10-ére tömöríti, így csökkentve a hanganyag tárolásához szükséges adathordozó méretét. E formátum 132 kbps, 105 kbps vagy 66 kbps átviteli sebességet használ.

### A használható csoportok és fájlok maximális száma

- A csoportok maximális száma: 255
- A fájlok maximális száma: 999

A részleteket a „SonicStage” mellékelt kézikönyvében találja.

### Megjegyzés a fájlok adathordozóra történő mentésével kapcsolatban

ATRAC3plus/ATRAC3 fájlokat tartalmazó lemezre ne írjon felesleges mappákat és más formátumú fájlokat (kivételet: MP3 fájlok ráírhatók).

---

## MP3

Az MP3 – amely az MPEG-1 Audio Layer3 rövidítése – egy olyan, az ISO (International Organization for Standardization) Motion Picture Experts Group munkacsoportja által kialakított hangtömörítő eljárás, amely a zenei fájlokat egy normál kompakt lemezen lévő méretük 1/10-ére tömöríti.

A használható lemezformátumok főbb jellemzői:

- Maximális könyvtármélység: 8
- Használható karakterek: A–Z, a–z, 0–9, \_ (aláhúzás)

### Megjegyzések

- Ügyeljen arra, hogy a fájlnevhez mindig hozzátegye az „mp3” kiterjesztést.
- Ha nem MP3 fájlnak ad „mp3” kiterjesztést, a készülék nem ismeri fel a fájlt.

(Folytatás)

## A használható csoportok és fájlok maximális száma

- A csoportok maximális száma: 255
- A fájlok maximális száma: 999

## A tömörítő- és írószoftver beállításai

- Ez a CD-lejátszó a következő jellemzőkkel rendelkező MP3 fájlokat tud lejátszani: Átviteli sebesség: 16–320 kbps; mintavételi frekvencia: 32/44,1/48 kHz. Változó átviteli sebességgel írt (variable bit rate – VBR) fájlok is lejátszhatók. Javasoljuk, hogy amikor egy hangfájlt MP3 fájlra alakít, a tömörítőszoftverben a következő beállításokat használja: „44,1 kHz”, „128 kbps”, „Constant Bit Rate” (állandó sebesség).
- Ha ki kívánja használni a maximális kapacitást, a „halting of writing” (amennyi csak ráfér) értéket állítsa be.
- Ha üres lemezre szeretne egyszerre maximális mennyiségű anyagot írni, a „Disk at Once” (egyszerre az egész lemezt) értéket állítsa be.

## Megjegyzések a fájlok adathordozóra történő mentésével kapcsolatban

- MP3 fájlokat tartalmazó lemezre ne írjon felesleges mappákat és más formátumú fájlokat (kivételek: MP3/ATRAC3plus/ATRAC3 formátumú fájlok ráírhatók).
- Amikor beteszi a lemezt, a készülék elolvassa a rajta lévő összes fájl- és mappaadatot. Ha a lemezen túl sok mappa van, sokáig tarthat, amíg elkezdődik a lemez vagy a következő fájl lejátszása.

---

## ATRAC3plus/ATRAC3 és MP3 fájlok szerkezete

### Csoportok és mappák

Az ATRAC3plus/ATRAC3 formátum szerkezete rendkívül egyszerű. „Csoportokból” és „fájlokból” áll. A „fájl” a zenei CD-ken található „műsorszám” megfelelője. A „csoport” fájlok együttese, az „album” megfelelője. A „csoport” nem rendelkezik a könyvtárakra jellemző hierarchikus szerkezettel (meglévő csoportban újabb csoport nem hozható létre).

MP3 CD-k esetén a „fájl” a „műsorszám”-nak, a „csoport” az „album”-nak felel meg. Ez a CD-lejátszó az MP3 mappákat „csoportoknak” tekinti, így írható-újraírható CD-ket ugyanúgy le tud játszani, mint ATRAC3plus/ATRAC3 fájlokat.



## ATRAC3plus/ATRAC3/MP3-fájlszerkezet és a lejátszás sorrendje

### • ATRAC3plus/ATRAC3

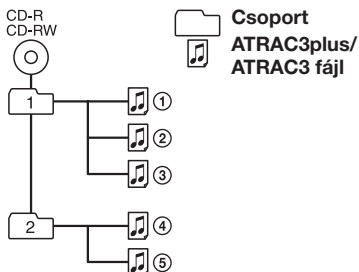

### • MP3

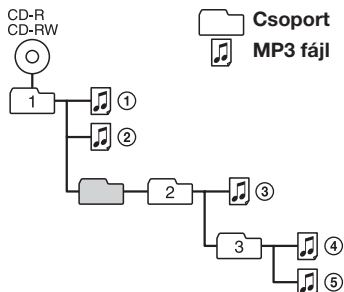

### Megjegyzések

- A CD-lejátszó átugorja az olyan csoportokat, amelyekben nincs MP3 fájl.
- Ha ugyanazon a lemezen ATRAC3plus/ATRAC3 és MP3 fájlok is találhatóak, akkor a készülék először az ATRAC3plus/ATRAC3 fájlokat játssza le.
- Az MP3 fájlok lejátszási sorrendje eltérhet a fent láthatótól, mert azt a fájlok lemezzre való írásának módszere is befolyásolja.

## Mellékelt tartozékok

Hálózati adapter (1 db)

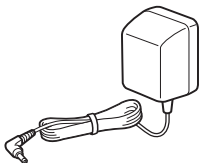

Fejhallgató/fülhallgató (1 db)

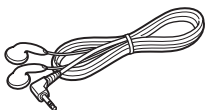

CD-ROM\* (SonicStage) (1 db)

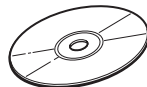

\* Zenei CD-k lejátszására szolgáló lejátszóval ne kíséreljen meg CD-ROM-ot lejátszani.

A SonicStage felhasználói kézikönyve (1 db)

# Kezelőszervek

## CD-lejátszó

Az egyes kezelőszervekről a zárójelbe tett oldalakon található részletesebb ismertetést.

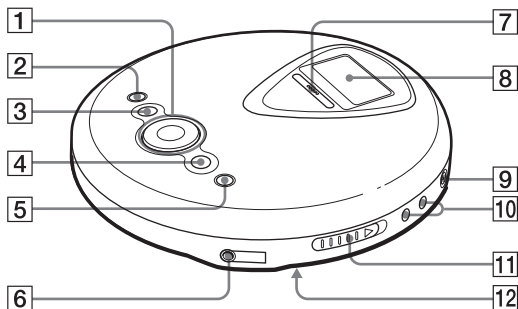

- 1** Kezelőgomb (13., 14., 16–26., 28., 29., 32.)

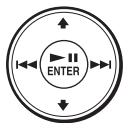

▶▶\*1/ENTER: lejátszás/  
szünet/bevitel  
◀◀: AMS\*2/  
visszacsevévelés/ráállítás  
egy programozott  
állomásra  
▶▶1: AMS/előrecsevévelés/  
ráállítás egy programozott  
állomásra  
▲/▼: Fájll, lejátszási  
mód stb. kijelölésére  
szolgál.

- 2** ■ (állj) •RADIO OFF gomb (20., 22., 23., 25., 28., 32.)  
**3** □ (csoport) →TUNE – gomb (14., 19., 20., 22., 23., 25., 28., 32.)  
**4** □ (csoport) +TUNE + gomb (14., 19., 20., 25., 28.)  
**5** DISPLAY/MENU gomb (15., 16., 19–29., 32.)  
A menübe való belépésre szolgál.  
Használható arra is, hogy – akárcsak a ▶▶/ENTER gombbal – érvényesítse a kijelölt beállítást.  
**6** 🔊 (fejhallgató) aljzat (13.)

- 7** RADIO ON/BAND•MEMORY gomb (25–28.)

RADIO ON: Nyomja meg, ha be szeretné kapcsolni a rádiót.  
BAND: Nyomja meg, ha sávot kíván váltani.  
MEMORY: A rádióállomások tárolásához nyomja le és tartsa lenyomva.

- 8** Kijelző (12., 15–17., 19–21., 25–27., 32.)  
**9** DC IN 4.5 V (külső egyenáram bemenete) aljzat (13.)  
**10** VOL (hangerő) +\*1/– gomb (13.)  
**11** OPEN kapcsoló (13., 30.)  
A CD-lejátszó fedele e kapcsoló eltolásával nyitható ki.  
**12** HOLD kapcsoló (hátdoldalon) (23.)  
Ha a készülék gombjainak működését fel kívánja függeszteni, a kapcsolót tolja el a nyíl irányába.

\*1 A gombon kitapintható egy pont.



\*2 Automatic Music Sensor (automatikus hangérzékelés)

(Folytatás)

## Kijelző

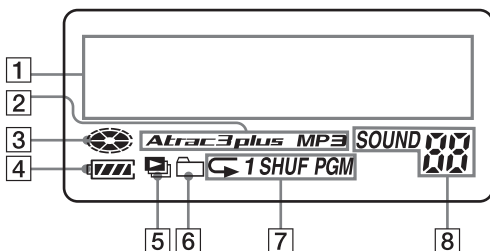
Az egyes kezelőszervekről a zárójelbe tett oldalakon találhat részletesebb ismertetést.



- 1** Karakteres adatok területe (15.)  
Zenei CD lejátszásakor a kijelzőnek ezen a részén jelenik meg 2 sorban a lemez címe, a műsorszám címe stb., feltéve, hogy ezeket az adatokat a CD tartalmazza.  
ATRAC CD/MP3 CD lejátszásakor a kijelzőnek ezen a részén jelenik meg 2 sorban a csoport neve, a fájl neve stb., feltéve, hogy ezeket az adatokat a CD tartalmazza.  
A menüpontok is ezen a kijelző-területen jelennek meg.
- 2** Atrac3plus/MP3 szimbólum
- 3** Lemez-szimbólum  
Akkor jelenik meg, amikor a CD-lejátszó lemezt játszik le.
- 4** Elem-szimbólum (30.)  
Közelítőleg mutatja az elem energiaszintjét. Ha villog az „” szimbólum, az elemek lemerültek.
- 5** Műsorszámlista-szimbólum  
Csak MP3 CD esetén
- 6** Csoport-szimbólum (19., 20.)  
Csak ATRAC CD/MP3 CD esetén
- 7** A lejátszási módot mutató szimbólum  
A különböző lejátszási módokat (pl. kevert vagy programozott lejátszás) mutatja. A „” szimbólum ismétléses lejátszást jelöl.
- 8** SOUND szimbólum  
A menüben beállított SOUND hangzásmódra utal.

# CD-lemez lejátszása

## 1. CD-lemez behelyezése.

- 1 A CD-lejátszó fedelének kinyitásához húzza el az OPEN gombot.

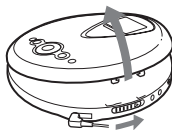

OPEN gomb

- 2 Helyezze be a CD-lemezt, majd zárja le a fedelet.

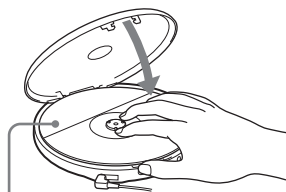

A címke legyen felül

## 2. Csatlakoztassa a készüléket.

Használható áramforrások:

- LR6-os (AA méretű) alkáli elem (30. oldal)
- Hálózati adapter

Itt azt ismertetjük, hogy a készüléket hogyan lehet hálózatról üzemeltetni.

Megfelelően dugja be a csatlakozódugókat.

- 1 Dugja be a hálózati adaptert.
- 2 Dugja be a fejhallgatót/ fülhallgatót a CD-lejátszóba.

## 3. CD-lemez ejátszása.

Nyomja meg a ►II/ENTER gombot.



A + és a - jelű VOL gombbal állítsa be a hangerőt.

hálózati csatlakozóaljzatba

Hálózati adapter

►II/ENTER

DC IN 4.5 V aljzatba

Fejhallgató/fülhallgató

🎧 (fejhallgató) aljzatba

(Folytatás)

## Alapműveletek

Funkció	Tegyje az alábbiakat
Lejátszás (onnan, ahol a legutóbb abbahagya)	Nyomja meg a <b>▶▶ </b> /ENTER gombot. Ekkor a lejátszás onnan kezdődik, ahol legutóbb abbahagya.
Lejátszás (az első műsorszámától)	Amikor a CD-lejátszó áll, nyomja le és tartsa lenyomva a <b>▶▶ </b> /ENTER gombot addig, amíg a készülék el nem kezdi lejátszani az első műsorszámot.
Szünet/a lejátszás folytatása szünet után	Nyomja meg a <b>▶▶ </b> /ENTER gombot.
Állj*2	Nyomja meg a <b>■</b> gombot.
Az aktuális műsorszám elejének megkeresése (AMS*1)*2	Nyomja meg a <b>◀◀ </b> gombot.
Egy előző műsorszám elejének megkeresése (AMS)*3	Egymás után többször nyomja meg a <b>◀◀ </b> gombot.
A következő műsorszám elejének megkeresése (AMS)*2, *3	Nyomja meg a <b>▶▶ </b> gombot.
Egy következő műsorszám elejének megkeresése (AMS)*3	Egymás után többször nyomja meg a <b>▶▶ </b> gombot.
Gyors visszalépés*2, *5	Nyomja le és tartsa lenyomva a <b>◀◀ </b> gombot.
Gyors előrelépés*2, *5	Nyomja le és tartsa lenyomva a <b>▶▶ </b> gombot.
Ugrás egy következő csoportra*4	Egymás után többször nyomja meg a <b>☐ +</b> gombot.
Ugrás egy előző csoportra*4	Egymás után többször nyomja meg a <b>☐ -</b> gombot.

\*1 Automatic Music Sensor (automatikus hangérzékelés)

\*2 Ezek a műveletek lejátszás és szünet közben is elvégezhetők.

\*3 Ha az utolsó műsorszám lejátszása után megnyomja a **▶▶|** gombot, akkor visszatér az első számhoz. Ha pedig az első műsorszámnál megnyomja a **◀◀|** gombot, a készülék rááll az utolsó számra.

\*4 Csak ATRAC CD/MP3 CD lejátszáskor

\*5 Ezek a műveletek nem hajthatók végre, ha az MP3 fájlokat az írható-újraintható CD-re „packet write” (újraintható) formátumban írták.

## CD-adatok megtekintése a kijelzőn

A CD-adatok megtekintéséhez nyomja meg többször a DISPLAY/MENU gombot. Ha olyan lemezt játszik le, amely szöveges adatokat, például CD-TEXT formátumú adatokat tartalmaz, akkor a kijelzőn megjelenik a „műsorszám címe”, az „album címe”, az „előadó neve” stb., amint ezt az alábbi táblázat zárójelben mutatja. ATRAC CD lejátszásakor azok az adatok jelennek meg, amelyeket a SonicStage program használata során megadott. Ha ID3 kiegészítővel\*1 rendelkező MP3 fájlok találhatóak a lejátszott MP3 CD-n, akkor az ID3 kiegészítő adatok jelennek meg.

A DISPLAY/MENU gomb többszöri megnyomására a következőképpen változik a kijelzőn olvasható üzenet:

Képernyő	Zenei CD	ATRAC CD/MP3 CD
1	Műsorszám száma, eltelt játékidő (Műsorszám címe)	Fájl neve, fájl száma, eltelt játékidő
2	Az aktuális műsorszám száma és a belőle még hátralévő rész játékidője (Műsorszám címe, előadó neve)	Előadó neve, CODEC-adatok*3, fájl száma, az aktuális fájlból még hátralévő rész játékidője
3	A hátralévő műsorszámok darabszáma*2, a CD még le nem játszott részének játékidője*2 (Album címe, előadó neve)	Csoport neve, az összes fájl darabszáma
4	Műsorszám-címek	Csoportnevek/fájlnevek

\*1 Az ID3 kiegészítő (ID3 tag) olyan formátum, amellyel MP3 fájlokba beírhatók bizonyos adatok (a műsorszám címe, az album címe, az előadó neve stb.). Ez a CD-lejátszó az 1.1-es, a 2.2-es és a 2.3-as verziójú ID3 kiegészítőket tudja kezelni (csak MP3 fájlok esetén).

\*2 Egyszeres, kevert, könyvjelzős, automatikusan kiválasztott és rendezett, automatikusan kiválasztott és rendezett kevert, valamint programozott (PGM) lejátszás esetén nem jelenik meg.

\*3 Átviteli sebesség és mintavételi gyakoriság. Ha változó átviteli sebességgel (VBR) készített MP3 fájlt játszik le a készülék, az átviteli sebesség helyett a „VBR” betűszó jelenik meg. Egyes esetekben a „VBR” nem a lejátszás megkezdésekor, hanem csak később jelenik meg.

### Megjegyzések

- Ez a CD-lejátszó csak a következő karaktereket tudja megjeleníteni: A–Z, a–z, 0–9 és \_.
- A fájl lejátszása előtt a CD-lejátszó a CD-n lévő összes fájl- és csoport- (ill. mappa-) adatot beolvassa. Eközben a „READING” üzenet látható. A CD tartalmától függően ez az olvasás akár sokáig is eltarthat.
- Ha a csoportnak nincs neve, a kijelzőn a „ROOT” szöveg jelenik meg.
- Ha a fájlnak nincs ID3 kiegészítője, a kijelzőn a „- - -” jelsorozat jelenik meg.

## A CD-lemez eltávolítása

A CD-tartó közepén található tengelyt nyomva távolítsa el a CD-lemezt.

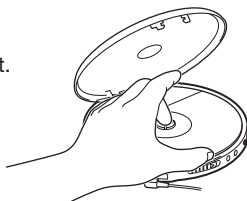

## ► A lejátszás beállításai

A készülék menüjének segítségével az alábbi lejátszási módok közül választhat.

- **Műsorszámok ismételt lejátszása (Ismétléses lejátszás)**
- **A kijelölt csoportban található összes fájl lejátszása (Csoportlejátszás)**
- **Egyetlen műsorszám lejátszása (Egyszeres lejátszás)**
- **Műsorszámok lejátszása véletlenszerű sorrendben (Kevert lejátszás)**
- **A kijelölt csoportban található összes fájl lejátszása véletlenszerű sorrendben (Kevert csoportlejátszás)**
- **Kedvenc műsorszámlistájának lejátszása (m3u listák lejátszása)**
- **A kedvenc műsorszámok megjelölése könyvjelzővel, és a megjelölt műsorszámok lejátszása (Könyvjelzős lejátszás)**
- **A leggyakrabban lejátszott 10 műsorszám lejátszása (Automatikusan kiválasztott és rendezett lejátszás)**
- **A leggyakrabban lejátszott műsorszámok lejátszása véletlenszerű sorrendben (Automatikusan kiválasztott és rendezett kevert lejátszás)**
- **Műsorszámok lejátszása a kívánt sorrendben (PGM-lejátszás)**

### Lejátszási mód kiválasztása

Az alábbiak szerint lépjen be a PLAY MODE menübe, majd válassza ki a kívánt lejátszási módot.

- 1 Nyomja le és tartsa lenyomva a DISPLAY/MENU gombot, amíg a kijelzőn meg nem jelenik a MENU képernyő.

```
MENU  
>REPEAT
```

- 2 A **↑** vagy a **↓** gomb megnyomásával jelölje ki a „PLAY MODE” (lejátszási mód) menüelemet, majd nyomja meg a **▶II/ENTER\*** gombot.

\* A DISPLAY/MENU gombot és a **▶II/ENTER** gombot egyaránt használhatja a kijelölt beállítás érvényre juttatásához.

```
MENU  
>PLAY MODE
```

- 3 A **↑** vagy a **↓** gomb segítségével jelölje ki a kívánt lejátszási módot. A gyári beállítás „ALL” (normál lejátszás).

```
PLAY MODE  
>GROUP
```

Megjelenik a kiválasztott lejátszási mód.

## Műsorszámok ismételt lejátszása (Ismétléses lejátszás)

A különféle lejátszási módokat ismételten is alkalmazhatja.

- 1 Nyomja le és tartsa lenyomva a DISPLAY/MENU gombot, amíg a kijelzőn meg nem jelenik a MENU képernyő.

```
MENU  
>REPEAT
```

- 2 A **↑** vagy a **↓** gomb megnyomásával jelölje ki a „REPEAT” (ismétlés) menüelemet, majd nyomja meg a **▶II/ENTER** gombot.
- 3 A **↑** vagy a **↓** gomb megnyomásával jelölje ki az „ON” (be) menüelemet, majd nyomja meg a **▶II/ENTER** gombot.

```
REPEAT  
>ON
```

## A kijelölt csoportban található összes fájl lejátszása (Csoportlejátszás) (Csak ATRAC CD/MP3 CD esetén)

Hajtsa végre „Lejátszási mód kiválasztása” fejezet 1. és 2. lépését (lásd ezen az oldalon), a **↑** vagy a **↓** gomb segítségével jelölje ki a „GROUP” (csoport) menüelemet, majd ennek kiválasztásához nyomja meg a **▶II/ENTER** gombot.



## Egyetlen műsorszám lejátszása (Egyszeres lejátszás)

Hajtsa végre „Lejátszási mód kiválasztása” fejezet 1. és 2. lépését (lásd a 16. oldalon), a **↑** vagy a **↓** gomb segítségével jelölje ki az „1” menüelemet, majd ennek kiválasztásához nyomja meg a **▶II/ENTER** gombot.

## Műsorszámok lejátszása véletlenszerű sorrendben (Kevert lejátszás)

Hajtsa végre „Lejátszási mód kiválasztása” fejezet 1. és 2. lépését (lásd a 16. oldalon), a **↑** vagy a **↓** gomb segítségével jelölje ki a „SHUFFLE” (kevert) menüelemet, majd ennek kiválasztásához nyomja meg a **▶II/ENTER** gombot.

## A kijelölt csoportban található összes fájl lejátszása véletlenszerű sorrendben (Kevert csoport mód) (Csak ATRAC CD/MP3 CD esetén)

Hajtsa végre „Lejátszási mód kiválasztása” fejezet 1. és 2. lépését (lásd a 16. oldalon), a **↑** vagy a **↓** gomb segítségével jelölje ki a „GROUP SHUF” (kevert csoport) menüelemet, majd ennek kiválasztásához nyomja meg a **▶II/ENTER** gombot.

## Kedvenc műsorszámlistájának lejátszása (m3u listák lejátszása)

(Csak MP3 CD esetén)

Ezzel a készülékkel lejátszhatja kedvenc m3u műsorszámlistáit.\*

\* Az „m3u műsorszámlista” (vagy „m3u play list”) egy olyan fájl, amely MP3 fájlok lejátszásának sorrendjét tartalmazza. A műsorszámlistát lejátszó funkció használatához az MP3 fájlokat az m3u formátumot is használni tudó szoftverrel rögzítse írható-újraírható CD-re.

**1** Hajtsa végre „Lejátszási mód kiválasztása” fejezet 1. és 2. lépését (lásd a 16. oldalon), a **↑** vagy a **↓** gomb segítségével jelölje ki a „PLAY LIST” (műsorszámlista) menüelemet, majd ennek kiválasztásához nyomja meg a **▶II/ENTER** gombot.

**2** A **↑** vagy a **↓** gomb segítségével jelöljön ki egy műsorszámlistát.

```
PLAY LIST
>LATEST
```

Műsorszámlista

**3** Nyomja meg a **▶II/ENTER** gombot.

## A kedvenc műsorszámok megjelölése könyvjelzővel, és a megjelölt műsorszámok lejátszása (Könyvjelzős lejátszás)

### Lejátszás

Lejátszás közben egyes műsorszámokat megjelölhet könyvjelzővel, később pedig lehetősége nyílik csak az így megjelöltek lejátszására is.

- Zenei CD: egy CD-n legfeljebb 99 műsorszám jelölhető meg (ez legfeljebb 10 CD esetén tehető meg)
- ATRAC CD: egy CD-n legfeljebb 999 műsorszám jelölhető meg (ez legfeljebb 5 CD esetén tehető meg)
- MP3 CD: egy CD-n legfeljebb 999 műsorszám jelölhető meg (ez legfeljebb 5 CD esetén tehető meg)

### Könyvjelző megadása\*

- 1 Miközben a készülék azt a műsorszámot játssza, amelyet könyvjelzővel meg kíván jelölni, nyomja meg és tartsa lenyomva a ►||/ENTER gombot, amíg a kijelzőről el nem tűnik a „„” szimbólum és helyette villogni nem kezd a „” (könyvjelző) szimbólum. Ha a könyvjelzővel sikeresen megjelölte a műsorszámot, a „” szimbólum villogása lelassul.
- 2 A ◀◀ vagy a ▶▶ gomb megnyomásával jelölje ki azt a következő műsorszámot, amelyet könyvjelzővel szintén meg kíván jelölni, majd e műsorszámot jelölje meg könyvjelzővel az 1. lépésben leírtak szerint.

### Könyvjelzővel megjelölt műsorszámok lejátszása

Hajtsa végre „Lejátszási mód kiválasztása” fejezet 1. és 2. lépését (lásd a 16. oldalon), a ▲ vagy a ▼ gomb segítségével jelölje ki a „BOOK MARK” (könyvjelző) menüelemet, majd nyomja meg a ►||/ENTER gombot.

Ekkor a készülék elkezd lejátszani a könyvjelzővel megjelölt műsorszámokat.

### Könyvjelző törlése\*

Miközben a készülék egy könyvjelzővel megjelölt műsorszámot játszik, nyomja meg és tartsa lenyomva a ►||/ENTER gombot, amíg a „” szimbólum el nem tűnik a kijelzőről.

### Könyvjelzővel megjelölt műsorszámok ellenőrzése

Amikor a készülék egy könyvjelzővel megjelölt műsorszámot játszik le, a „” szimbólum látható a kijelzőn.

\* Ezeket a műveleteket akkor hajtsa végre, amikor az 1. képernyő látható (15. oldal).

### Megjegyzések

- Amikor a könyvjelzővel megjelölt műsorszámokat játssza le, a műsorszámok sorrendje nem a könyvjelzők megadásának sorrendjét tükrözi, hanem az egyes műsorszámok lemezen elfoglalt helyének felel meg, azaz a műsorszámok a lemezre való rögzítésük sorrendjében hallhatók.
- Amikor a 11-edik (illetve ATRAC CD/MP3 CD esetén a 6-odik) lemezen lévő műsorszámokat jelöl meg könyvjelzővel, az elsőként lejátszott CD-n található könyvjelzők törlődnek.
- Ha a készüléket minden áramforrástól megfosztja, a memóriában tárolt összes könyvjelző törlődik.

## A leggyakrabban lejátszott 10 műsorszám lejátszása (Automatikusan kiválasztott és rendezett lejátszás)

A CD-lejátszó automatikusan megjegyzi a CD-ről leggyakrabban lejátszott (legfeljebb) 10 műsorszámot, majd a 10-edik leggyakoribb kezdve és a leggyakoribb felé haladva automatikusan lejátszza őket.

Hajtsa végre „Lejátszási mód kiválasztása” fejezet 1. és 2. lépését (lásd a 16. oldalon), a ▲ vagy a ▼ gomb segítségével jelölje ki az „AUTO RANKING” (automatikus kiválasztás és rendezés) menüelemet, majd ennek kiválasztásához nyomja meg a ►||/ENTER gombot.

## A leggyakrabban lejátszott műsorszámok lejátszása véletlenszerű sorrendben

(Automatikusan kiválasztott és rendezett kevert lejátszás)

A CD-lejátszó megjegyzi a (legfeljebb) 32 leggyakrabban lejátszott műsorszámot, és ezeket játssza le. Automatikusan kiválasztott és rendezett kevert lejátszási mód esetén ezeket a műsorszámokat a készülék véletlenszerű sorrendben játssza le.

Hajtsa végre „Lejátszási mód kiválasztása” fejezet 1. és 2. lépését (lásd a 16. oldalon), a **↑** vagy a **↓** gomb segítségével jelölje ki a „RANKING SHUF” (automatikus kiválasztás és rendezés keverve) menüelemet, majd ennek kiválasztásához nyomja meg a **▶II/ENTER** gombot.

### Megjegyzés

A készülék legfeljebb 10 CD-ről származó lejátszott műsorszámokat jegyez meg, függetlenül attól, hogy cserélt-e CD-t vagy sem. Amikor a készülék a 11-edik CD-ről származó műsorszámot kísérel meg megjegyezni, az elsőként megjegyzett adatok törlődnek.

## Műsorszámok lejátszása a kívánt sorrendben

(PGM-lejátszás)

Legfeljebb 64 műsorszám lejátszási sorrendje programozható be.

**1** Amikor a készülék áll, hajtsa végre „Lejátszási mód kiválasztása” fejezet 1. és 2. lépését (lásd a 16. oldalon), a **↑** vagy a **↓** gomb segítségével jelölje ki a „PROGRAM” menüelemet, majd ennek kiválasztásához nyomja meg a **▶II/ENTER** gombot.

**2** A **◀◀** vagy a **▶▶** gomb megnyomásával jelölje ki a kívánt műsorszámot, majd a kijelölt műsorszám kiválasztásához nyomja meg a **DISPLAY/MENU** gombot. Ekkor a műsorszám bekerül a készülék memóriájába. ATRAC CD és MP3 CD lejátszásakor a **□ +** és **□ -** gombbal csoportot is kijelölhet.

[Audio CD] (Zenei CD)

01 <PGM01

Műsorszám    Lejátszási sorrend száma

[CD-TEXT] (CD-szöveg)

Műsorszám címe

Legene/e  
01 <PGM01

Műsorszám száma

[ATRAC CD/MP3 CD]

For the Gree  
01: Lovely

Lejátszási sorrend    Fájlnév

(Folytatás)

---

**Műsorszámok lejátszása a kívánt sorrendben**

---

**3** A 2. lépést többször megismételve a kívánt sorrendben válassza ki a műsorszámokat.

---

**4** A programozott lejátszás (PGM) elindításához nyomja meg a ►II/ENTER gombot.

---

## A program ellenőrzése

### Programozás közben:

A 4. lépés előtt nyomja meg többször a DISPLAY/MENU gombot.

### Megjegyzések

- A 3. lépésben a 64. műsorszám megadása után az első kiválasztott műsorszám száma (zenei CD esetén), illetve az első kiválasztott fájl neve (ATRAC CD/MP3 CD esetén) látható a kijelzőn.
- 64-nél több műsorszám megadása esetén az elsőként megadott műsorszám vagy műsorszámok törlésre kerülnek.

---

## Csoportok, műsorszámok/fájlok megkeresése

Lejátszás közben a készülék **▲** és **▼** gombjának segítségével gyorsan megkereshet és lejátszhat egy adott csoportot (csak ATRAC CD esetén) vagy műsorszámot/fájlt.

---

**1** Lejátszás közben addig tartsa lenyomva a **▲** vagy a **▼** gombot, amíg meg nem jelenik a kereső képernyő.



---

**2** A **◻** + és **◻** - gomb segítségével jelölje ki a kívánt csoportot, majd nyomja meg a ►II/ENTER gombot.

Ekkor a készülék elkezd a kijelölt csoportban található fájlok lejátszását (a lejátszás az első fájlal kezdődik).

---

## A kívánt műsorszám/fájl kijelölése

- 1** Hajtsa végre a fenti 1. lépést, majd a **◻** + vagy a **◻** - gomb segítségével jelölje ki a kívánt csoportot.
- 2** A **▲** és a **▼** gomb segítségével jelölje ki a kívánt műsorszámot/fájlt, majd nyomja meg a ►II/ENTER gombot. Ekkor a készülék a kijelölt műsorszámmal/fájllal kezdve megkezdi a CD lejátszását.

## Kilépés a keresésből

Nyomja meg a **■** gombot. Ha mintegy legfeljebb 40 másodperc művelet nélkül telik el, a kijelzőn ismét a legutóbbi képernyőtartalom jelenik meg.

## A hangzás beállítása

### (Parametrikus hangszínszabályozás)

A hangzás a következő két módon állítható be:

- egy gyári hangminta kiválasztásával → „A kívánt hangzásmód kiválasztása”
- a hangzás saját kezű beállításával → „A hangzásmód testre szabása”

### A kívánt hangzásmód kiválasztása

- 1 Nyomja le és tartsa lenyomva a DISPLAY/MENU gombot, amíg a kijelzőn meg nem jelenik a MENU képernyő.
- 2 A **▲** és a **▼** gomb segítségével jelölje ki a „SOUND” (hangzásmód) menüelemet, majd nyomja meg a **▶II/ENTER\*** gombot.  
\* A DISPLAY/MENU gombot és a **▶II/ENTER** gombot egyaránt használhatja a kijelölt beállítás érvényre juttatásához.
- 3 A **▲** vagy a **▼** gomb megnyomásával jelölje ki a kívánt hangzásmódot, majd a kijelölt hangzásmód kiválasztásához nyomja meg a **▶II/ENTER** gombot.

Kijelzés	Hangzás
SOFT	Emberi hang számára; a középső frekvenciatartományba eső hangokat emeli ki
ACTIVE	Erőteljes hangzás, az alacsony és magas frekvenciájú hangokat emeli ki
HEAVY	Erőteljes hangzás, az alacsony és magas frekvenciájú hangokat még jobban kiemeli, mint az ACTIVE mód
CUSTOM	Egyénileg beállított hangzás

### A hangzásmód testre szabása

A hangzás a 3 frekvenciatartományba („LOW” (alacsony), „MID” (közép) és „HIGH” (magas)) eső hangok hangerejének beállításával módosítható.

Minden egyes frekvenciatartomány esetén 3 hullámmintából lehet választani, és a kiválasztott hullámminta hangerejét a lehetséges 7 szint bármelyikére be lehet állítani. A hangzásmód a kijelzőn megjelenő hullám alakjával ellenőrizhető.

- 1 Hajtsa végre „A kívánt hangzásmód kiválasztása” fejezet 1–3. lépéseit, majd válassza a „CUSTOM” (egyéni) menüelemet.

- 2 A frekvenciatartomány kiválasztásához legalább 2 másodpercig tartsa lenyomva a **◀◀** vagy a **▶▶** gombot.

A kijelölt frekvenciatartomány villog a kijelzőn.



- 3 A **▲** és a **▼** gomb segítségével állítsa be a hangerőt, majd nyomja meg többször a **◀◀** vagy a **▶▶** gombot, hogy így kiválassza az egyes frekvenciatartományokhoz a memóriában tárolt 3-3 hullámforma valamelyikét.

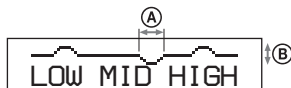

- Ⓐ: Frekvenciatartomány  
Ⓑ: Hangerő

- 4 A 2. és 3. lépést megismételve állítsa be szükség szerint a további 2 frekvenciatartományt is.
- 5 A **▶II/ENTER** gombot megnyomva tárolja a beállításokat.

(Folytatás)

---

## A hangzás beállítása

### Visszatérés az előző képernyőhöz

Nyomja meg a  – gombját.

### A beállítási folyamat megszakítása

Nyomja meg a  gombot.



#### Megjegyzések



- Ha a CUSTOM értéket választja, akkor a beállításoktól függően előfordulhat, hogy a hang nagy hangerőnél eltorzul. Ilyen esetben csökkentse a hangerőt.
- Előfordulhat, hogy a CUSTOM és más érték választása esetén nem ugyanakkorának érzékeli a hangerőt. Szükség szerint állítsa be a hangerőt.
- Rádióhallgatáskor nem működik a parametrikus hangszínszabályozás (a hangzásmód beállítása).



---

## A G-PROTECTION funkció

A G-PROTECTION funkció kiváló védelmet biztosít a hangzásbeli ugrások ellen akkor is, ha a készüléket mozgás közben használja.

**1** Amikor a készülék áll, nyomja le és tartsa lenyomva a DISPLAY/MENU gombot, amíg a kijelzőn meg nem jelenik a MENU képernyő. A  vagy a  gomb megnyomásával jelölje ki az „OPTION” menüelemet, majd nyomja meg a /ENTER gombot.

**2** A  vagy a  gomb megnyomásával jelölje ki a „G-PROTECTION” (rázkódásvédelem) menüelemet, majd nyomja meg a /ENTER gombot.

**3** A  vagy a  gomb megnyomásával jelölje ki az „G-PRO 1” vagy a „G-PRO 2” menüelemet, majd a kijelölt elem kiválasztásához nyomja meg a /ENTER gombot.

A G-PROTECTION funkció a „G-PRO 2” állásban a rázkódás ellen fokozottabb védelmet biztosít, mint az „G-PRO 1” állásban. Jó minőségű CD-hangzás az „G-PRO 1” állással érhető el.

---

#### Megjegyzés



A hangban ugrás fordulhat elő:



- ha a CD-lejátszó a megengedettnél erősebb rázkódás éri,
- ha piszkos vagy karcos felületű CD-lemezt játszik le,
- ha rossz minőségű írható/újraírható lemezt (CD-R/CD-RW) játszik le, ha nem volt tökéletes az eredeti felvételt készítő eszköz vagy szoftver.



---

## Hallása védelemében (AVLS)

Az AVLS (Automatic Volume Limiter System–automatikus hangerő-korlátozó rendszer) funkció korlátozza a maximális a hangerőt, hogy így megóvja hallását.

**1** Nyomja le és tartsa lenyomva a DISPLAY/MENU gombot, amíg a kijelzőn meg nem jelenik a MENU képernyő. A  vagy a  gomb megnyomásával jelölje ki az „OPTION” menüelemet, majd nyomja meg a /ENTER gombot.

**2** A  vagy a  gomb megnyomásával jelölje ki az „AVLS” (automatikus hangerő-korlátozás) menüelemet, majd nyomja meg a /ENTER gombot.

**3** A  vagy a  gomb megnyomásával jelölje ki az „ON” (be) menüelemet, majd nyomja meg a /ENTER gombot.

---

#### Az AVLS funkció kikapcsolása

A fenti 1–3. lépéseket követve módosítsa az AVLS funkció beállítását: válassza az „OFF” (ki) értéket.

---

## A lejátszás automatikus leállítása (OFF TIMER)

Beállítható, hogy a CD-lejátszó adott, 1 és 99 perc közötti idő elteltével automatikusan leálljon. Amikor az időzített leállítás aktív, kb. 5 másodpercenként felvillan az „⏸” szimbólum\*.

\* Csak az 1. és 2. képernyőn (15. oldal).

---

**1** Nyomja le és tartsa lenyomva a **DISPLAY/MENU** gombot, amíg a kijelzőn meg nem jelenik a **MENU** képernyő. A **↑** vagy a **↓** gomb megnyomásával jelölje ki az **„OPTION”** menüelemet, majd nyomja meg a **▶II/ENTER** gombot.

---

**2** A **↑** vagy a **↓** gomb megnyomásával jelölje ki a **„TIMER”** (időzítés) menüelemet, majd nyomja meg a **▶II/ENTER** gombot.

---

**3** A **↑** vagy a **↓** gomb megnyomásával jelölje ki a **„10 min\*”** menüelemet, majd nyomja meg a **▶II/ENTER** gombot.

\* Ez a gyári beállítás. Ha módosítja az értéket, a legutóbb beállított időtartam jelenik meg.

---

**4** A **↑** vagy a **↓** gomb megnyomásával jelölje ki a kívánt, **„01 min”** és **„99 min”** közötti időtartamot, majd a beállított érték tárolásához nyomja meg a **▶II/ENTER** gombot.

- Az időtartam növelése/csökkentése 5 perccel:  
Többször nyomja meg a **↑** vagy a **↓** gombot.
- Az időtartam növelése/csökkentése 1 perccel:  
Legalább 2 másodpercig tartsa lenyomva a **↑** vagy a **↓** gombot.

## Visszatérés az előző képernyőhöz

Nyomja meg a **☐** – gombot.

## A beállítási folyamat megszakítása

Nyomja meg a **■** gombot.

## Az automatikus leállásig hátralévő idő megjelenítése

Lejátszás közben hajtsa végre az 1–3. lépéseket.

## Az OFF TIMER funkció (automatikus leállítás) kikapcsolása

Az OFF TIMER funkció kikapcsol:

- ha a fenti 1–3. lépéseket követve módosítja az OFF TIMER funkció beállítását: az „OFF” (ki) értéket választja,
- amikor a rádiót hallgatja.

---

## Gombzár (HOLD)

A véletlen gombnyomások elkerülése érdekében a CD-lejátszón lezárhatja a kezelőszerveket.

---

## Tolja el a HOLD (lezárás) gombot a nyíl irányában.

Ha be van kapcsolva a gombzár (HOLD) funkció, akkor bármely gomb megnyomására a „HOLD” üzenet villogni kezd a kijelzőn.

---

## A gombzár feloldása

Tolja el a HOLD gombot a nyállal ellentétes irányában.

---

## A hangjelzés kikapcsolása

A CD-lejátszó működése közben a fejhallgatóból/fülhallgatóból hallható hangjelzés kikapcsolható.

---

**1** Nyomja le és tartsa lenyomva a **DISPLAY/MENU** gombot, amíg a kijelzőn meg nem jelenik a **MENU** képernyő. A **↑** vagy a **↓** gomb megnyomásával jelölje ki az „**OPTION**” menüelemet, majd nyomja meg a **▶II/ENTER** gombot.

---

**2** A **↑** vagy a **↓** gomb megnyomásával jelölje ki a „**BEEP**” (hangjelzés) menüelemet, majd nyomja meg a **▶II/ENTER** gombot.

---

**3** A **↑** vagy a **↓** gomb megnyomásával jelölje ki az „**OFF**” (ki) menüelemet, majd nyomja meg a **▶II/ENTER** gombot.

---

## A hangjelzés bekapcsolása

A fenti 1–3. lépéseket követve módosítsa a **BEEP** hangjelzés beállítását: válassza az „**ON**” (be) értéket.

---

## Műsorszámok folyamatos lejátszása

(**SEAMLESS**) (Csak **ATRAC CD** esetén)

Élő koncertfelvétel stb. úgy is lejátszható, hogy nincs szünet az egyes számok között.

---

**1** Amikor a készülék áll, nyomja le és tartsa lenyomva a **DISPLAY/MENU** gombot, amíg a kijelzőn meg nem jelenik a **MENU** képernyő. A **↑** vagy a **↓** gomb megnyomásával jelölje ki az „**OPTION**” menüelemet, majd nyomja meg a **▶II/ENTER** gombot.

---

**2** A **↑** vagy a **↓** gomb megnyomásával jelölje ki a „**SEAMLESS**” (szünet nélküli) menüelemet, majd nyomja meg a **▶II/ENTER** gombot.

---

**3** A **↑** vagy a **↓** gomb megnyomásával jelölje ki az „**ON**” (be) menüelemet, majd nyomja meg a **▶II/ENTER** gombot.

---

### Megjegyzés

A műsor rögzítési módjától függően esetleg előfordulhat, hogy a műsorszámok nem folyamatosan, azaz nem tökéletesen szünet nélkül követik egymást.



## Rádióhallgatás

URH (FM) és AM rádióadásokat hallgathat.

**1** A rádió bekapcsolásához nyomja meg a **RADIO ON/BAND** gombot.

**2** Nyomja meg többször a **RADIO ON/BAND** gombot, amíg a kívánt sáv meg nem jelenik a kijelzőn.

A gomb többszöri megnyomására a következőképpen változik a kijelzőn olvasható üzenet:

Amerikai és kanadai típus:

→ FM → AM → TV → WB →

Más típusok:

→ FM → AM →

**3** A **TUNE +** és **-** gombok segítségével válassza ki a kívánt adót, majd állítsa be a hangereőt.

### A rádió kikapcsolása

Nyomja meg a **■•RADIO OFF** gombot.

### Egy állomás gyors behangolása

A 3. lépésben tartsa lenyomva a **TUNE +** vagy **-** gombot addig, amíg a frekvenciát jelző számjegyek változni nem kezdenek a kijelzőn. A készülék automatikusan végigpásztázza a frekvenciákat, és tisztán fogható állomásnál megáll.

### A vétel javítása

URH-adásnál egyenesítse ki a fejhallgató/fülhallgató kábelét.



Fejhallgató vagy fülhallgató

AM-adásnál fordítsa el magát a készülék.

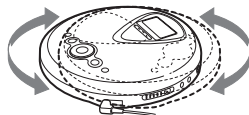

### Megjegyzés

A fejhallgatót/fülhallgatót ne húzza ki a CD-lejátszó  aljzatából. A fejhallgató/fülhallgató kábele URH-antennaként szolgál.

### Ha rossz minőségű az URH/TV/WB-rádióadás (U, CA, E92 és MX2\* típus esetén)

1 Rádióhallgatás közben addig tartsa lenyomva a **DISPLAY/MENU** gombot, amíg a kijelző tartalma meg nem változik.



2 A **▲** és a **▼** gomb segítségével jelölje ki a „LOCAL” (helyi) menüelemet, majd nyomja meg a **▶II/ENTER** gombot.

3 A **▲** vagy a **▼** gomb megnyomásával jelölje ki az „ON” (be) menüelemet, majd nyomja meg a **▶II/ENTER** gombot.

\* A vásárolt termék térségködjá a dobozon lévő vonalkód-címke bal felső sarkában található.

(Folytatás)

### Ha rossz minőségű az URH-rádióadás (CED, CEK, EE1, E13, AU2 és E13/2\* típus esetén)

- 1 Rádióhallgatás közben addig tartsa lenyomva a DISPLAY/MENU gombot, amíg a kijelző tartalma meg nem változik.



>AVLS  
MONO

- 2 A **▲** és a **▼** gomb segítségével jelölje ki a „MONO” menüelemet, majd nyomja meg a **▶||/ENTER** gombot.
- 3 A **▲** vagy a **▼** gomb megnyomásával jelölje ki az „ON” (be) menüelemet, majd nyomja meg a **▶||/ENTER** gombot.

Ekkor a zaj csökkenni fog, de a rádió monóban fog szólni.

\* A vásárolt termék térségkódja a dobozon lévő vonalkód-címke bal felső sarkában található.

### Hallása védelmében

Az AVLS (Automatic Volume Limiter System – automatikus hangerőkorlátozó rendszer) funkció korlátozza a maximális hangerőt, hogy így megóvja hallását.

- 1 Rádióhallgatás közben addig tartsa lenyomva a DISPLAY/MENU gombot, amíg a kijelző tartalma meg nem változik.
- 2 A **▲** és a **▼** gomb segítségével jelölje ki az „AVLS” menüelemet, majd nyomja meg a **▶||/ENTER** gombot.
- 3 A **▲** vagy a **▼** gomb megnyomásával jelölje ki az „ON” (be) menüelemet, majd nyomja meg a **▶||/ENTER** gombot.

### Az AVLS funkció kikapcsolása

A fenti 1–3. lépéseket követve módosítsa az AVLS funkció beállítását: válassza az „OFF” (ki) értéket.

### A rádió automatikus kikapcsolása

Beállítható, hogy a rádió adott 10 és 99 perc közötti időtartam múltán automatikusan kikapcsoljon. Az időtartam 10 perces lépésekben állítható. Amikor az időzített kikapcsolás aktív, kb. 5 másodpercenként felvillan a „⏻” szimbólum.

- 1 Rádióhallgatás közben addig tartsa lenyomva a DISPLAY/MENU gombot, amíg a kijelző tartalma meg nem változik.
- 2 A **▲** és a **▼** gomb segítségével jelölje ki a „TIMER” (időzítés) menüelemet, majd nyomja meg a **▶||/ENTER** gombot.
- 3 A **▲** vagy a **▼** gomb megnyomásával jelölje ki a kívánt „10” és „99” közötti időtartamot, majd a beállított érték tárolásához nyomja meg a **▶||/ENTER** gombot.

### A rádió automatikus kikapcsolásáig még hátralévő idő megjelenítése

Lejátszás közben hajtsa végre az 1–2. lépéseket.

### Az OFF TIMER funkció kikapcsolása

A rádió OFF TIMER funkciója kikapcsol:

- ha a fenti 1–3. lépéseket követve módosítja az OFF TIMER funkció beállítását: az „OFF” (ki) értéket választja,
- ha kikapcsolja a rádiót,
- ha elindítja a CD-lejátszást.

### Ha a rádiót elemről működteti

Amikor a külső tápegység dugaszát a CD-lejátszó CD IN 4.5 V bemenetéhez csatlakoztatja, a készülék kikapcsol. A bekapcsoláshoz nyomja meg a RADIO ON/BAND gombot.

---

## Rádióállomások programozása

Az amerikai és kanadai típus esetén legfeljebb 51 rádióállomás állítható be: 7 a TV, 4 a WB, 30 az URH és 10 az AM sávra; más típusok esetén legfeljebb 40 rádióállomás állítható be: 30 az URH és 10 az AM sávra.

---

**1** A rádió bekapcsolásához nyomja meg a **RADIO ON/BAND** gombot.

---

**2** A **RADIO ON/BAND** gomb segítségével válassza ki a kívánt sávot.

---

**3** Legalább 2 másodpercig tartsa lenyomva a **MEMORY** gombot.

Ekkor villogni kezd az állomáshely száma a kijelzőn.

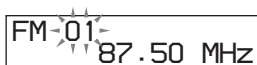

FM-01  
87.50 MHz

---

**4** Legalább 2 másodpercig tartsa lenyomva a **DISPLAY/MENU** gombot.

A készülék a kis frekvenciáktól kezdve végigpásztázza az állomásokat, és minden egyes megtalált állomásnál mintegy 3 másodpercre megáll.

---

**5** A megtalált állomás tárolásához nyomja meg a **DISPLAY/MENU** gombot, amikor az állomáshely száma még villog a kijelzőn.

Ezzel a megtalált állomás a villogó számú állomáshelyre kerül, a készülék pedig a következő állomás megkereséséhez fog hozzá. Ha a 3 másodperc alatt nem nyomja meg a **DISPLAY/MENU** gombot, a készülék nem tárolja a megtalált állomást, hanem hozzáfog a következő állomás megkereséséhez.

---

**6** Addig ismételje a 5. lépést, amíg az összes fogható állomást be nem állította.

Ha egy állomáshelyen már tárolt egy állomást, az újonnan hozzárendelt állomás a korábbi helyébe lép.

---

## Rádióállomások kézi beállítása

- 1 A rádió bekapcsolásához nyomja meg a **RADIO ON/BAND** gombot.
- 2 A **RADIO ON/BAND** gomb segítségével válassza ki a kívánt sávot.
- 3 Nyomja le és addig tartsa lenyomva a **MEMORY** gombot, amíg az állomáshely száma villogni nem kezd a kijelzőn.

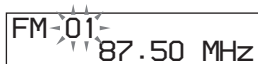

FM-01  
87.50 MHz

Ettől a lépéstől kezdve az egyes műveleteket az előző befejezésétől számított 30 másodpercen belül kezdje meg. Ha úgy telik el 30 másodperc, hogy nem tesz semmit, a kijelzőn az állomáshely száma abbahagyja a villogást, jelezve, hogy a CD-lejátszó kilépett a programozási üzemmódból. Ilyen esetben kezdje az eljárást újra a 3. lépéstől.

(Folytatás)

---

## Rádióállomások programozása

- 4 Miközben a kijelzőn villog az állomáshely száma, a **◀◀** és **▶▶** gombok segítségével válassza ki a kívánt állomáshely számát.
- 5 Miközben a kijelzőn villog az állomáshely száma, a **TUNE +** és **-** gombok segítségével válassza ki a kívánt adót.
- 6 Nyomja meg a **DISPLAY/MENU** gombot.  
A rádióadó sikeres beállítását a készülék hangjelzéssel jelzi. Az új adó a régi helyére kerül.  
Az állomáshely száma eggyel növekszik, a készülék pedig programozási üzemmódba kerül.
- 7 Ha egyazon sávon belül kíván adókat beprogramozni, ismételje meg a 4–6. lépéseket. Ha egy másik hullámsávon található rádióadókat kíván beállítani, akkor a **MEMORY** gombot lenyomva tartva lépjen ki a programozási üzemmódból. Majd miután az állomáshely száma már nem villog a kijelzőn, ismét hajtja végre a 2–6. lépéseket.

## Kilépés a programozási üzemmódból

- Amikor bekapcsolja a rádiót, az alábbi eljárások bármelyikével kiléphet a programozási üzemmódból. A beprogramozott állomások a CD-lejátszó memóriájában tárolva megmaradnak.
- Tartsa lenyomva a **MEMORY** gombot, amíg az állomáshely száma abba nem hagyja a villogást.
  - Egyetlen gombot se nyomjon meg 30 másodpercig. Az állomáshely száma abbahagyja a villogást.
  - Nyomja meg a **▶▶** gombot. Ekkor a CD-lejátszó kompaktlemez-lejátszó üzemmódba kerül.
  - Nyomja meg a **■•RADIO OFF** gombot. Ezzel kikapcsolja a rádiót.

## A programozott állomások törlése

- 1 Amikor a rádió ki van kapcsolva és a lejátszás is áll, nyomja le és addig tartsa lenyomva a **DISPLAY/MENU** gombot, amíg a kijelzőn meg nem jelenik a **MENU** képernyő.
- 2 A **▲** és a **▼** gomb segítségével jelölje ki az „**OPTION**” menüelemet, majd nyomja meg a **▶▶/ENTER** gombot.
- 3 A **▲** vagy a **▼** gomb megnyomásával jelölje ki a „**TUNER PRESET**” (rádióállomások programozása) menüelemet, majd nyomja meg a **▶▶/ENTER** gombot.  
Ekkor a kijelzőn megjelenik a „**Clear?**” (programok törlése) üzenet. Ha megnyomja a **▶▶/ENTER** gombot, az összes programozott állomást kitörli.

---

## Programozott rádióállomások hallgatása

A **◀◀** és **▶▶** gombok segítségével egyszerűen a kívánt állomásra hangolhat.

- 
- 1 A **RADIO ON/BAND** gomb segítségével válassza ki a kívánt sávot.

- 
- 2 A **◀◀** és a **▶▶** gomb segítségével válassza ki a kívánt tárolt állomást.
-

## A hangolási lépésköz módosítása (nem európai típusok esetén)

Ha a CD-lejátszót külföldön használja, a menü segítségével szükség esetén változtassa meg az AM sáv hangolási lépésközét.

9 kHz-re: Ázsiában és Európában

10 kHz-re: az USA-ban, Kanadában és Dél-Amerikában

Ezt a módosítást a következőképp hajthatja végre, amikor a rádió ki van kapcsolva és a lejátszás is áll.

---

**1** Nyomja le és tartsa lenyomva a **DISPLAY/MENU** gombot, amíg a kijelzőn meg nem jelenik a **MENU** képernyő.

---

**2** A **↑** és a **↓** gomb segítségével jelölje ki az „**OPTION**” menüelemet, majd nyomja meg a **▶II/ENTER** gombot.

---

**3** A **↑** vagy a **↓** gomb megnyomásával jelölje ki a „**AM STEP**” (AM lépésköz) menüelemet, majd nyomja meg a **▶II/ENTER** gombot.

---

**4** A **↑** vagy a **↓** gomb megnyomásával jelölje ki a „**9 kHz**” vagy a „**10 kHz**” elemet, majd nyomja meg a **▶II/ENTER** gombot.

### Megjegyzés

A hangolási lépésköz megváltoztatása után a programozott rádióállomásokat újra be kell programozni.

## Szárazelem használata

A CD-lejátszóhoz csak a következő típusú szárazelemet használja:

- LR6-os (AA méretű) alkáli elem

Az egyes elemfajták élettartamát a „Műszaki adatok” című fejezet ismerteti.

### Megjegyzés

Szárazelem használatakor győződjék meg arról, hogy a hálózati adaptert kihúzta.

- 1** Az **OPEN** gomb eltolásával nyissa fel a CD-lejátszó fedelét, majd a készülék belsejében nyissa fel az elemtartó fedelét.

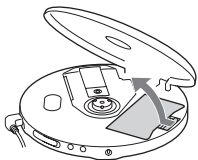

- 2** Helyezzen be két LR6 (AA méretű) alkáli elemet ügyelve arra, hogy a **+** jelzések az elemtartón belüli feliratok felé mutassanak, majd pattintsa helyére a fedelet.

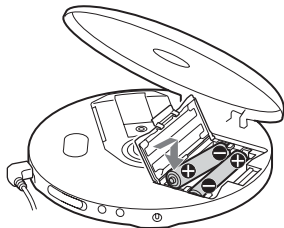

Először az elem **⊖** végét illessze be (mindkét elem esetén).

### Mikor kell kicserélni az elemeket

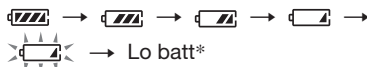

A kijelzőn ellenőrizheti az elemek pillanatnyi energiaszintjét.



\* Sípoló hang.

Ha az elemek lemerültek, mindkettőt cserélje ki újra.

### Megjegyzések

- Az  kijelző az elem töltöttségi állapotát hozzávetőleges pontossággal mutatja. Egy szegmens nem minden esetben a töltés egy negyedét jelenti.
- A működési körülményektől függően az  jel több vagy kevesebb szegmense jelenhet meg.

### A szárazelem eltávolítása

Az alábbi ábrának megfelelően távolítsa el az elemeket.

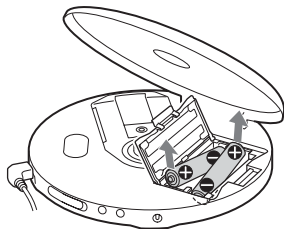

### Az elemtartó fedelének visszahelyezése

Ha az elemtartó fedele a készülék elejtése vagy más külső behatás miatt leesne, az alábbi ábrán látható módon illesztheti vissza.

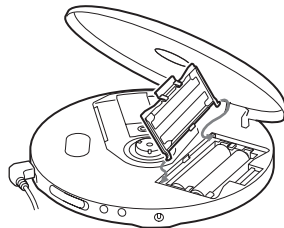

## Megjegyzések az áramforrással kapcsolatban

Ha a CD-lejátszót sokáig nem használja, távolítsa el belőle minden áramforrást.

### A hálózati adapterrel kapcsolatban

- Csak a csomagban mellékelte hálózati adaptert használja. Ha a csomagban nem található hálózati adapter, akkor AC-E45HG típusú hálózati adaptert használjon. Ne használjon más hálózati adaptert, mivel az meghibásodást idézhet elő.

#### A csatlakozódugó polaritása



- Ne fogja meg nedves kézzel a hálózati adaptert.
- A hálózati adaptert egy könnyen elérhető konnektorba csatlakoztassa. Ha netán rendellenes működést észlelne a hálózati adapternél, azonnal húzza ki a fali csatlakozóaljzatból.

### Megjegyzések a szárazelemekkel kapcsolatban

- Ne dobja az elemeket tűzbe.
- Ne hordja az elemeket fémpénzekkel vagy egyéb fémtárgyakkal együtt. Az elemek pólusait a fémdarabok összezárhatják, és ettől hő keletkezhet.
- Ne keverjen régi elemeket újakkal.
- Ne használjon együtt különböző típusú elemeket.
- Ha az elemeket hosszú ideig nem használja, távolítsa el őket.
- Ha az elem szivárog, törölje ki az elemtartót, majd helyezzen be új elemeket. Ha a folyadék bőrfelületre került, azt bő vízzel öblítse le.

## Menürendszer

Nyomja le és addig tartsa lenyomva a CD-lejátszó DISPLAY/MENU gombját, amíg a kijelzőn meg nem jelenik a MENU képernyő, majd a ▲ és a ▼ gomb segítségével jelölje ki a kívánt menüpontot.



**Ha vissza kíván térni az előző képernyőhöz,** nyomja meg a □ – gombot\*1.

**A beállítási folyamat megszakításához** nyomja meg a ■ gombot.

A ● jellel megjelölt értékek a gyári beállítások.

<b>A lejátszás beállításai (oldalszám)</b>	<b>Menü 1</b>	<b>→</b>	<b>Menü 2</b>
Műsorszámok ismételt lejátszása (16)	REPEAT		● OFF ON
Normál lejátszás	PLAY MODE		ALL
A kijelölt csoportban található összes fájl lejátszása (16)	PLAY MODE		GROUP*2
Egyetlen műsorszám lejátszása (17)	PLAY MODE		1
Műsorszámok lejátszása véletlenszerű sorrendben (17)	PLAY MODE		SHUFFLE
A kijelölt csoportban található összes fájl lejátszása véletlenszerű sorrendben (17)	PLAY MODE		GROUP SHUF*2
A kedvenc műsorszámok megjelölése könyvjelzővel, és a megjelölt műsorszámok lejátszása (18)	PLAY MODE		BOOK MARK*3
Kedvenc műsorszámlistájának lejátszása (17)	PLAY MODE		PLAY LIST*4
A leggyakrabban lejátszott 10 műsorszám lejátszása (18)	PLAY MODE		AUTO RANKING
A leggyakrabban lejátszott műsorszámok lejátszása véletlenszerű sorrendben (19)	PLAY MODE		RANKING SHUF
Műsorszámok lejátszása a kívánt sorrendben (19)	PLAY MODE		PROGRAM*5

\*1 Ha nem látszik a „PGM” üzenet.

\*2 Csak ATRAC CD/MP3 CD esetén

\*3 Csak akkor, ha van könyvjelzővel megjelölt műsorszám/fájl

\*4 Csak MP3 formátumú műsorszámlista (m3u) esetén

\*5 Ez akkor állítható be, amikor a készülék áll.



## Menürendszer

<b>A hangzás beállításai (oldalszám)</b>	<b>1. Menü →</b>	<b>2. Menü →</b>	<b>3. Menü</b>
A hangzásmód beállítása (21.)	SOUND	● OFF SOFT ACTIVE HEAVY CUSTOM	—

<b>Különbéle funkciók beállítása (oldalszám)</b>	<b>1. Menü →</b>	<b>2. Menü →</b>	<b>3. Menü</b>
A hangugrás kiküszöbölése (22.)	OPTION	G-PROTECTION*1	● G-PRO 1 G-PRO 2
Hallásvédelem (22.)	OPTION	AVLS	ON ● OFF
Lejátszás automatikus leállítása (23.)	OPTION	TIMER	10 min*2 ● OFF
A hangjelzés kikapcsolása (24.)	OPTION	BEEP	● ON OFF
Műsorszámok folyamatos lejátszása (24.)	OPTION	SEAMLESS*1, *3	ON ● OFF

<b>Kikapcsolt rádió esetén végrehajtható beállítások (oldalszám)</b>	<b>1. Menü →</b>	<b>2. Menü →</b>	<b>3. Menü</b>
A hangolási lépésköz módosítása (29.)	OPTION	AM STEP	9 kHz*4 10 kHz
Az összes beprogramozott állomás törlése (28.)	OPTION	TUNER PRESET	Clear?

\*1 Ez akkor állítható be, amikor a készülék áll.

\*2 Ez a gyári beállítás. Ha módosítja az értéket, a legutóbb beállított időtartam jelenik meg.

\*3 Csak ATRAC CD esetén

\*4 Az gyári beállítás attól függ, mely térségben vásárolta a készüléket.

---

## Óvintézkedések

### A biztonság érdekében

- Ha bármilyen tárgy vagy folyadék kerül a CD-lejátszó belsejébe, azonnal húzza ki a hálózati adaptert a hálózati csatlakozóaljzatból, és a további működtetés előtt ellenőriztesse a készüléket szakemberrel.
- Ne helyezzen semmiféle idegen tárgyat a DC IN 4.5 V (külső áramellátás) csatlakozóaljzatba.

### A lejátszóval kapcsolatban

- A lejátszó lencsáját tartsa tisztán, ne érintse meg. Ha hozzáér, a lencse megsérülhet, és a lejátszó nem fog megfelelően működni.
- Ne helyezzen nehéz tárgyat a készülékre. A lejátszó és a CD-lemez is megsérülhet.
- Ne helyezze a készüléket hőforrás közelébe, vagy olyan helyre, ahol közvetlen napfény, homok, nedvesség, eső vagy hirtelen mechanikai behatás érheti. Ne hagyja a lejátszót ferde vagy billegő felületen, vagy felhúzott ablakú gépkocsiban.
- Ha a CD-lejátszó interferenciát okoz a rádió- vagy televízióadás vételében, kapcsolja ki vagy helyezze távolabb a rádió-, illetve televíziókészüléktől.
- Nem szabványos alakú lemezek (pl. szív, négyzet, csillag) nem játszhatók le a készülékkel. Ezek a lemezek károsíthatják a készüléket. Ne használjon ilyen lemezeket.

### A CD-lemez kezelésével kapcsolatban

- A CD-lemezt – tisztán tartása érdekében – csak a széleinél fogja meg. Ne érintse a felületét.

- Ne ragasszon papírt vagy ragasztószalagot a CD-lemezre.
- Ne tegye ki a CD-lemezt közvetlen napfény vagy hőforrás, például forró levegőt fűvó berendezés hatásának. Ne hagyja a CD-lemezt napon parkoló autóban.

### A fülhallatóval/fejhallatóval kapcsolatban

#### Biztonság az úton

Ne használjon fülhallgatót/fejhallgatót autóvezetés, kerékpározás és motorizált jármű vezetése, kezelése közben. Ez balesetet okozhat, és néhány helyen tiltott is. Potenciális veszélyt jelent a séta közben fejhallgatón keresztül nagy hangerővel történő zenehallgatás is, különösen gyalogátkelőhelyen. Potenciálisan veszélyes helyzetekben különös figyelemmel járjon el, vagy szüneteltesse a készülék használatát.

#### A hallása védelmében

Kerülje a fejhallgatón/fülhallgatón keresztül nagy hangerővel történő zenehallgatást. A hallásszakértők óva intenek a folyamatos hangos, hosszán tartó zenehallgatástól. Ha elkezd csengeni a füle, halkítsa le a készüléket, vagy szüneteltesse a készülék használatát.

#### Odafigyelés másokra

Tartsa a hangerőt mérsékelt szinten. Így meghallhatja a környezeti zajokat, és figyelemmel tud lenni az Önt körülvevő embertársaira is.

---

## Karbantartás

### A készülékház tisztítása

Használjon vízzel vagy enyhe tisztítószer-oldattal benedvesített puha ruhadarabot. Ne használjon alkoholt, benzint, higítót.

## Hibaelhárítás

Ha a probléma még az alábbi ellenőrzése után is fennáll, lépjen kapcsolatba a legközelebbi Sony márkakereskedővel.

### CD-lejátszó

Hibajelenség	A hiba oka és/vagy elhárítása
A hangerő nem növelhető a VOL+ gomb ismételt megnyomásával sem.	→ Az AVLS értéke „ON”. Állítsa „OFF” (ki) értékre. (22. oldal)
Nincs hang, vagy csak zaj hallatszik.	→ Ellenőrizze, megfelelően csatlakozik-e a fejhallgató/fülhallgató. (13. oldal) → A csatlakozók elszennyeződtek. A fejhallgató/fülhallgató csatlakozóit rendszeresen tisztítsa meg száraz, puha ruhával.
Bizonyos fájlok nem játszhatók le.	→ Olyan fájlokat kísérelt meg lejátszani, amelyeket nem ezzel a készülékkel lejátszható formátumban mentettek. (6. oldal)
Szárakelemek használatakor rövid a lejátszási idő.	→ Ne mangán, hanem alkáli elemet használjon. (30. oldal) → Cseréje ki az elemeket új LR6 (AA méretű – ceruza) elemekre. (30. oldal)
A kijelzőn a „Lo batt” üzenet jelenik meg. A CD-lemezt nem lehet lejátszani.	→ Cseréje ki az elemeket új LR6 (AA méretű – ceruza) elemekre. (30. oldal)
A kijelzőn a „HI dc In” üzenet jelenik meg.	→ A mellékelnél, illetve az ajánlottnál erősebb hálózati adaptert használjon. Csak a mellékelt hálózati adaptert, ill. a „Kiegészítő tartozékok” fejezetben javasolt szivargyújtó-kábelt használja. (38. oldal)
A CD-lemezt nem lehet lejátszani vagy a „No disc” (nincs lemez) üzenet jelenik meg a kijelzőn, pedig van lemez a készülékben.	→ A CD-lemez piszkos vagy hibás. → Ellenőrizze, hogy a készülékben a CD-lemez címkéje felül van-e. (13. oldal) → Páralecsapódás történt. Várjon néhány órát, és hagyja, hogy a készülék kiszáradjon. → Erősen zárja be az elemtartó fedelét. (30. oldal) → Ellenőrizze, hogy az elemeket megfelelő állásban tette-e be. (30. oldal) → Erősen dugja be a hálózati adaptert egy konnektorba. (13. oldal) → Miután a hálózati adaptert már legalább egy másodperce csatlakoztatta, nyomja meg a ►II/ENTER gombot. → A CD-R/RW lemez üres. → Nem megfelelő a CD-R/RW lemez minősége, nem tökéletes a CD-író eszköz, illetve a szoftver.

(Folytatás)

## Hibaelhárítás

Hibajelenség	A hiba oka és/vagy elhárítása
Amikor megnyom egy gombot, a kijelzőn villogni kezd a „HOLD” (gombzár) üzenet, és a CD-lemezt nem lehet lejátszani.	→ A gombok le vannak zárva. Tolja vissza a HOLD kapcsolót. (23. oldal)
A lejátszás onnan kezdődik, ahol legutóbb abbahagyta. (folytatás funkció)	→ Működik a folytatás funkció. Ha az első műsorszámától kezdve kívánja indítani a lejátszást, állítsa le a lejátszást, majd nyomja le és tartsa lenyomva a ►II/ENTER gombot, amíg az első műsorszám el nem kezdődik, vagy nyissa fel a CD-lejátszó fedelét. Azt is megteheti, hogy eltávolít minden áramforrást, majd ismét betesz az elemeket, ill. csatlakoztatja a hálózati adaptert. (13., 14., 30. oldal)
Surrogó hang hallható.	→ Erősen zárja be az elemtartó fedelét. (30. oldal)
ATRAC és MP3 CD-lemez lejátszásakor a lemez nem forog, bár a hangot rendesen lehet hallani.	→ ATRAC és MP3 CD-k lejátszásakor a készülék a lemez forgásának leállításával takarékoskodik az energiával. Ez nem hiba.
Miután megnyomta a ►II/ENTER gombot vagy lezárta a CD-lejátszó fedelét, a kijelzőn a „NO FILE” (nincs fájl) üzenet jelenik meg.	→ A CD-n nincs ATRAC3plus/ATRAC3/MP3 fájl. → A használt írható-újraírható CD-ről törölték az adatokat. → A CD-lemez piszkos.
Amikor lezárja a CD-lejátszó fedelét, a CD forgni kezd.	→ A készülék a CD-n található adatokat olvassa. Ez nem hiba.
Az LCD kijelző nehezen látható és lassú.	→ A CD-lejátszót nagyon meleg (40°C feletti) vagy nagyon hideg (0°C alatti) hőmérsékleten használja. Szobahőmérsékleten a kijelző ismét a szokásos módon fog működni.
A lejátszás váratlanul leállt.	→ Be van kapcsolva az OFF TIMER funkció (időzített leállítás). Állítsa „OFF” értékre (azaz kapcsolja ki).
Kikapcsolt az OFF TIMER funkció.	→ A CD-lejátszás OFF TIMER (automatikus leállítás) funkciója kikapcsol, amint rádióhallgatásra vált át. A rádió OFF TIMER (időzített kikapcsolás) funkciója kikapcsol, amint elindítja egy CD lejátszását.

## Rádió

Hibajelenség	A hiba oka és/vagy elhárítása
A hang gyenge vagy rossz minőségű.	→ Cserélje ki az elemeket új LR6 (AA méretű – ceruza) elemekre. (30. oldal) → Vigye távolabb a CD-lejátszót más elektronikus készüléktől (televíziótól, számítógéptől stb.). → A hálózati adaptert vigye távolabb a készüléktől.

# Műszaki adatok

## CD-lejátszó

### Rendszer

Compact disc digital audio system  
(kompakt lemezes digitális)

### A lézervedő adatai

Anyaga: GaAlAs  
Hullámhossz:  $\lambda = 770\text{--}800\text{ nm}$   
Sugárzás tartama: folyamatos  
Lézerteljesítmény: kisebb, mint  $44,6\text{ }\mu\text{W}$   
(A tárgyencse felszínétől 200 mm-re mérve  
az optikai érzékelő egységen 7 mm-es  
apertúrával.)

### D-A átalakítás

1 bites, kvarcvezérelt

### Frekvenciaátvitel

20–20 000 Hz  $\pm 2$  dB (JEITA alapján mérve)

### Kimenet (4,5 V bemeneti szintnél)

Fülhallgató (sztereó minicsatlakozó)

Kb. 5 mW + kb. 5 mW 16  $\Omega$ -nál

(Kb. 1,5 mW + kb. 1,5 mW 16  $\Omega$ -nál)\*

\*Csak az európai típusok esetén

## Rádió

### Frekvenciataromány

#### ● CED, CEK, EE1\* típus

URH: 87,5–108,0 MHz

AM: 531–1 602 kHz

#### ● E13/2, E92\* típus

• 9 kHz-es lépésköz esetén:

URH: 87,5–108,0 MHz

AM: 531–1 710 kHz

• 10 kHz-es lépésköz esetén:

URH: 87,5–108,0 MHz

AM: 530–1 710 kHz

#### ● AU2, E13\* típus

• 9 kHz-es lépésköz esetén:

URH: 87,5–108,0 MHz

AM: 531–1 602 kHz

• 10 kHz-es lépésköz esetén:

URH: 87,5–108,0 MHz

AM: 530–1 710 kHz

#### ● U, CA\* típus

• 9 kHz-es lépésköz esetén:

TV: 2–13 csatorna

WB (weather band – időjárás-jelentés):

1–7 csatorna

URH: 87,5–108,0 MHz

AM: 531–1 710 kHz

• 10 kHz-es lépésköz esetén:

TV: 2–13 csatorna

WB (weather band – időjárás-jelentés):

1–7 csatorna

URH: 87,5–108,0 MHz

AM: 530–1 710 kHz

\* A vásárolt termék térségkódja a dobozon  
található vonalkód-címke bal felső sarkában  
található.

### Antenna

URH: Fejhallgató/fülhallgató kábele

AM: Beépített ferritantenna

## Általános adatok

### Áramellátás

• Két LR6-os (AA méretű) alkáli elem: 1,5 V  
egyenáram  $\times 2$

• Hálózati adapter (DC IN 4,5 V aljzat):  
220 V, 50 Hz (kínai típus)  
120 V, 60 Hz (mexikói típus)

### Az elemek élettartama\*1 (órákban)

A CD-lejátszót vízszintes, stabil felületen  
működtetve.

Ha a SOUND hangzásmód értéke „OFF”.

A lejátszási idő a CD-lejátszó funkcióinak  
használatától is függ.

### Két Sony LR6-os (SG) (japán gyártmányú) alkáli elem használata esetén

	G-PROTECTION	
	„G-PRO 1”	„G-PRO 2”
Zenei CD	50	45
ATRAC CD*2	80	80
MP3 CD*3	62	62
RADIO ON	75	

\*1 Az érték mérése az JEITA szabvány szerint  
történt (JEITA: Japan Electronics and  
Information Technology Industries Association)

\*2 48 kbps átviteli sebességű felvétel esetén

\*3 128 kbps átviteli sebességű felvétel esetén

(Folytatás)

## Műszaki adatok

### Üzemi hőmérséklet

5°C–35°C

### Méreték (sz/m/h) (kihúzható részek és vezérlőeszközök nélkül)

Kb. 135,8 × 30,7 × 135,8 mm

### Tömeg (tartozékok nélkül)

Kb. 195 g

Szabadalmak az USA-ban és más országokban a Dolby Laboratories licencével.

A kivitel és a műszaki adatok előzetes bejelentés nélkül változhatnak.

## Kiegészítő tartozékok

Hálózati adapter*1	AC-E45HG
Aktív hangszórórendszer	SRS-Z1 SRS-Z30
Szivargyújtókábel*2	DCC-E345
Szivargyújtókábel autós csatlakozó készlettel*2	DCC-E34CP
Autós csatlakozó készlet*2	CPA-9C
Átjátszókábel	RK-G129 RK-G136
Fülhallgató (Franciaország kivételével)	MDR-E818LP MDR-J10
Fülhallgató (Franciaországban)	MDR-E808LP

\*1 A hálózati adapter műszaki adatai térségenként változnak. A hálózati adapter megvásárlása előtt tudja meg, hogy ott, ahol az adaptert használni kívánja, mekkora a hálózati feszültség és milyen alakú a csatlakozódugó.

\*2 Amikor ezeket a tartozékokat használja, előfordulhat, hogy a rádióadások vétele zajos lesz. Javasoljuk, hogy ezeket a tartozékokat csak CD-lejátszáskor használja.

Előfordulhat, hogy márkakereskedőjénél nem kapható minden a felsorolt tartozékok közül. Kérdezze meg márkakereskedőjét, hogy mely tartozékok vannak forgalomban az Ön országában/térségében.



## Внимание

**Для предотвращения возгорания или поражения электрическим током не допускайте попадания аппарата под дождь и берегите его от сырости.**

Не разрешается устанавливать аппарат в закрытом месте, в том числе в книжном шкафу и стенке.

Во избежание пожара нельзя закрывать вентиляционное отверстие аппарата газетой, скатертью, шторой или т.п. Также нельзя ставить зажженную свечу на аппарат.

Во избежание пожара и поражения электрическим током нельзя ставить вазу и др. посуду, наполненную водой, на аппарат.

В некоторых странах ликвидация батареек, используемых для питания данного аппарата, особо оговаривается законодательством. По данному вопросу обратитесь в местные органы власти.

### ПРЕДУПРЕЖДЕНИЕ

- ПРИ ОТКРЫТОЙ КРЫШКЕ ИМЕЕТ МЕСТО НЕВИДИМОЕ ИЗЛУЧЕНИЕ ЛАЗЕРА
- НЕ СМОТРИТЕ НА ЛУЧ И НЕ ИСПОЛЬЗУЙТЕ ДЛЯ ЭТОГО ОПТИЧЕСКИЕ ПРИБОРЫ
- ПРИ ОТКРЫТОЙ КРЫШКЕ ИМЕЕТ МЕСТО НЕВИДИМОЕ ИЗЛУЧЕНИЕ ЛАЗЕРА КЛАССА 1M
- НЕ СМОТРИТЕ НА ЛУЧ И НЕ ИСПОЛЬЗУЙТЕ ДЛЯ ЭТОГО ОПТИЧЕСКИЕ ПРИБОРЫ

Маркировка SE является действительной только для тех стран, где она имеет юридическую силу. В основном это касается стран европейской экономической зоны ЕЕА.

## Для покупателей в России



Этот знак относится только к адаптеру переменного тока.

Портативный проигрыватель компакт-дисков

Сделано в Малайзии

Изготовитель: Сони Корпорейшн  
Адрес: 6-7-35 Киташинагава, Шинагава-ку,  
Токио 141-0001, Япония

ATRAC3plus и ATRAC3 являются товарными знаками корпорации Sony.



# Содержание

## Воспользуйтесь преимуществами ATRAC CD Walkman!

Музыкальные источники, воспроизводимые этим проигрывателем компакт-дисков .....	6
ATRAC3plus и ATRAC3 .....	7
MP3 .....	7
Структура файлов ATRAC3plus/ATRAC3 и MP3 .....	8

## Начало работы

Проверка комплектации .....	10
Местонахождение органов управления .....	11

## Воспроизведение компакт-диска

1. Установка компакт-диска. ....	13
2. Подключение проигрывателя. ....	13
3. Начало воспроизведения компакт-диска. ....	13

## Режимы воспроизведения

Повторное воспроизведение композиций (повтор воспроизведения) .....	16
Воспроизведение всех файлов в выбранной группе (воспроизведение группы) (только для компакт-диска ATRAC/компакт-диска MP3) .....	16
Воспроизведение одной композиции ....	17
Воспроизведение композиций в случайном порядке (перетасованное воспроизведение) .....	17
Воспроизведение всех файлов в выбранной группе в случайном порядке (перетасованное воспроизведение группы) (только компакт-диск ATRAC/компакт-диск MP3) .....	17
Воспроизведение любимых списков воспроизведения (воспроизведение списков воспроизведения m3u) (только компакт-диски MP3) .....	17
Воспроизведение любимых композиций путем добавления закладок (воспроизведение композиции с закладками) .....	18

Воспроизведение 10 наиболее часто воспроизводимых композиций (воспроизведение с автоматическим упорядочиванием) .....	18
Воспроизведение наиболее часто воспроизводимых композиций в случайной последовательности (перетасованное воспроизведение с автоматическим упорядочиванием) ...	19
Воспроизведение композиций в излюбленной последовательности (режим PGM) .....	19
Поиск групп или композиций/файлов ...	20

## Функции

Настройка качества звучания (Параметрический эквалайзер) .....	21
Функция G-PROTECTION .....	22
Предотвращение повреждений слуха (AVLS) .....	22
Автоматическая остановка воспроизведения (OFF TIMER) .....	23
Блокировка органов управления (HOLD) ...	23
Отключение звукового сигнала .....	24
Непрерывное воспроизведение композиций (SEAMLESS) (только для компакт-дисков ATRAC) .....	24

## Использование радио

Прослушивание радиопередач .....	25
Предварительная настройка радиостанций .....	27
Прослушивание запрограммированных радиостанций .....	28
Изменение шага настройки (кроме моделей, поставляемых в Европу) ...	29

## Подключение источника питания

Использование обычных (сухих) батареек .....	30
Источник питания .....	31

## Дополнительная информация

Список меню .....	32
Меры предосторожности .....	34
Уход за аппаратом .....	34
Самостоятельное устранение неполадок ...	35
Технические характеристики .....	37
Дополнительные принадлежности .....	38

RU

## Воспользуйтесь преимуществами ATRAC CD Walkman!

Благодарим вас за приобретение устройства D-NF400/NF401. Этот проигрыватель компакт-дисков Walkman называется "ATRAC CD Walkman", потому что на нем можно прослушивать "компакт-диски ATRAC".

### Можно создать свой собственный компакт-диск ATRAC CD. Это очень просто.

Как пользоваться программой SonicStage

См. прилагаемую брошюру "SonicStage".

1

## Установка

Установите прилагаемое программное обеспечение "SonicStage".



2

## Хранение и запись

Можно сохранить музыкальные данные, импортированные с аудио компакт-дисков или музыкальных файлов, на компьютере, выбрать любимые дорожки и записать собственные компакт-диски.

Аудио компакт-диски



Музыкальные файлы\*



\* Файлы в формате MP3 или WAV

## Что такое компакт-диск ATRAC?

Компакт-диск ATRAC - это компакт-диск CD-R/RW, на котором аудиоданные во время записи сжимаются в формат ATRAC3plus/ATRAC3. На один компакт-диск CD-R/RW можно записать около 30 аудио компакт-дисков.\* Можно также выполнить запись файлов MP3, преобразовав их в формат ATRAC3plus/ATRAC3.

\* Когда общее время записи одного компакт-диска (альбома) составляет приблизительно 60 минут, а запись выполняется на диске CD-R/RW объемом 700 МБ при 48 кбит/с в формате ATRAC3plus.

## Что такое формат ATRAC3plus/ATRAC3?

См. стр. 7 - 9 этого руководства.

Аудиоданные будут преобразованы в формат ATRAC3plus/ATRAC3 с помощью SonicStage.

ATRAC CD



3

## Прослушивание

Собственные компакт-диски ATRAC можно прослушивать на проигрывателе ATRAC CD Walkman.



На проигрывателе компакт-дисков CD Walkman можно также прослушивать аудио компакт-диски.

---

## Музыкальные источники, воспроизводимые этим проигрывателем компакт-дисков

На этом проигрывателе можно воспроизводить 3 следующих музыкальных источника:

- аудио компакт-диски (формат CDDA)
- компакт-диски с файлами формата ATRAC3plus/ATRAC3 (компакт-диск ATRAC)
- компакт-диски с файлами формата MP3 (компакт-диск MP3)

### Используемые форматы дисков

Можно использовать только диски формата ISO 9660 Level 1/2 и Joliet.

### Диски CD-R/CD-RW

Этот проигрыватель компакт-дисков может воспроизводить диски CD-R/CD-RW, записанные в формате ATRAC3plus/ATRAC3, MP3 или CDDA\*, однако характеристики воспроизведения могут различаться в зависимости от качества диска и состояния записывающего устройства.

\* CDDA - это сокращение для Compact Disc Digital Audio (цифровая запись на компакт-диске). Так называется стандарт записи, используемый для аудио компакт-дисков.

### Музыкальные диски, закодированные с помощью технологий защиты авторский прав

Этот продукт предназначен для воспроизведения дисков, отвечающих требованиям стандарта Compact Disc (CD). В настоящее время некоторые звукозаписывающие компании выпускают различные музыкальные диски, закодированные с помощью технологий защиты авторский прав. Помните, что среди таких дисков встречаются такие, которые не отвечают требованиям стандарта CD, и их нельзя воспроизводить с помощью данного устройства.

#### Примечания

- Данный проигрыватель компакт-дисков не предназначен для записи музыкального содержимого на записываемые диски, например CD-R/RW.
- Диски CD-R/RW, записанные в формате ATRAC3plus/ATRAC3, нельзя воспроизводить на компьютере.

---

## ATRAC3plus и ATRAC3

“ATRAC3plus” является сокращением от “Adaptive Transform Acoustic Coding3plus” и представляет собой технологию сжатия звука, разработанную на основе формата ATRAC3. С помощью формата ATRAC3plus можно сжать музыкальное содержимое, записанное на скорости 64 кбит/с, приблизительно в 20 раз по сравнению с исходным размером. При этом сохраняется высокое качество звука. Доступные скорости передачи бит: 256 кбит/с, 64 кбит/с и 48 кбит/с.

“ATRAC3” является сокращением от “Adaptive Transform Acoustic Coding3” и представляет собой технологию сжатия аудиоданных, обеспечивающую высокое качество звука при высокой степени его сжатия. С помощью формата ATRAC3 можно сжать музыкальное содержимое приблизительно в 10 раз по сравнению с исходным размером, что способствует уменьшению объема, занимаемого содержимым. Доступные скорости передачи бит: 132 кбит/с, 105 кбит/с и 66 кбит/с.

### Используемое количество групп и файлов

- Максимальное количество групп: 255
- Максимальное количество файлов: 999

Подробную информацию см. в прилагаемой брошюре “SonicStage”.

### Примечание по сохранению файлов на диске

Не сохраняйте файлы других форматов (за исключением файлов MP3) и не создавайте ненужные папки на диске, содержащем файлы ATRAC3plus/ATRAC3.

---

## MP3

MP3 является сокращением от MPEG-1 Audio Layer3 и представляет собой стандарт для сжатия аудиофайлов, разработанный Motion Picture Experts Group, рабочей группой ISO (International Organization for Standardization - Международной организации по стандартизации), и позволяющий сжать музыкальное содержимое приблизительно в 10 раз по сравнению с данными, содержащимися на обычном компакт-диске.

Основные характеристики допустимого формата диска:

- максимальное количество вложенных каталогов: 8;
- допустимые символы: A - Z, a - z, 0 - 9, \_ (подчеркивание)

### Примечания

- При присвоении файлу имени не забудьте добавить к нему расширение “mp3”.
- Если расширение “mp3” будет добавлено к файлу, имеющему не MP3, а другой формат, проигрыватель не сможет правильно распознать файл.

(Продолжение на следующей стр.)

## Используемое количество групп и файлов

- Максимальное количество групп: 255
- Максимальное количество файлов: 999

## Параметры настройки для программного обеспечения сжатия и записи

- На данном проигрывателе компакт-дисков можно воспроизводить файлы MP3 со следующими характеристиками. Скорость передачи бит: 16 - 320 кбит/с; частоты дискретизации: 32/44,1/ 48 кГц. Можно также воспроизводить файлы с переменной скоростью передачи бит (VBR). Для сжатия источника в файл MP3 рекомендуется использовать следующие настройки программного обеспечения: “44,1 кГц”, “128 кбит/с” и “Постоянная скорость передачи бит”.
- Для максимального использования диска при записи установите параметр “halting of writing” (остановка записи).
- Для обеспечения максимального использования диска при однократной записи на диск, на котором ничего не записано, установите параметр “Disc at Once” (Диск сразу).

## Примечания по сохранению файлов на диске

- Не сохраняйте файлы других форматов (за исключением файлов в формате MP3/ATRAC3plus/ATRAC3) или ненужные папки на диск, содержащий файлы MP3.
- Когда вставлен диск, проигрыватель компакт-дисков считывает всю информацию папок и файлов на этом диске. Если на диске имеется множество папок, то до начала воспроизведения диска или следующего файла может пройти достаточно много времени.

---

## Структура файлов ATRAC3plus/ATRAC3 и MP3

### Группы и папки

Формат ATRAC3plus/ATRAC3 имеет очень простую структуру. Он состоит из “файлов” и “групп”. “Файл” соответствует “композиции” на аудио компакт-диске. “Группа” - это несколько файлов, она соответствует “альбому”. “Группа” не имеет структуры каталога (внутри существующей группы нельзя создать новую группу). При описании компакт-дисков с файлами MP3 термин “файл” соответствует термину “композиция”, а “группа” - термину “альбом”. Данный проигрыватель компакт-дисков может распознать папку, содержащую файлы MP3, как “группу” и воспроизводить диски CD-R/RW точно так же, как файлы ATRAC3plus/ATRAC3.

## Структура файлов и порядок воспроизведения ATRAC3plus/ATRAC3/MP3

### •ATRAC3plus/ATRAC3

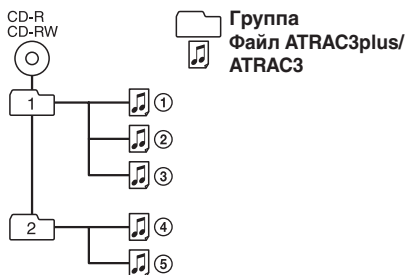

### •MP3

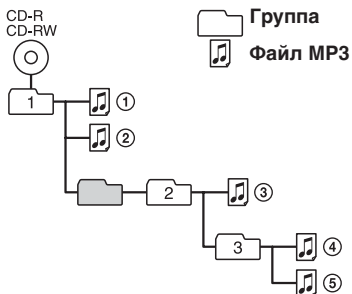

### Примечания

- Группа, не содержащая файлов MP3, будет пропущена.
- Если на одном компакт-диске записаны файлы в форматах ATRAC3plus/ATRAC3 и MP3, этот проигрыватель в первую очередь воспроизведет файлы ATRAC3plus/ATRAC3.
- В зависимости от способа записи файлов MP3 на диск, возможно, порядок воспроизведения будет отличаться от того, что описан выше.

# Начало работы

## Проверка комплектации

Адаптер сетевого питания (1)

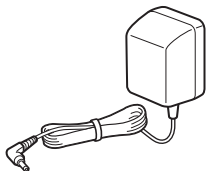

Головные телефоны/наушники (1)

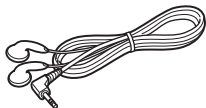

Компакт-диск\*(SonicStage) (1)

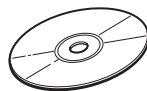

\* Не воспроизводите диск CD-ROM с помощью проигрывателя аудио компакт-дисков.

Руководство пользователя для SonicStage (1)



# Местонахождение органов управления

## Проигрыватель компакт-дисков

Подробные сведения см. на страницах в скобках.

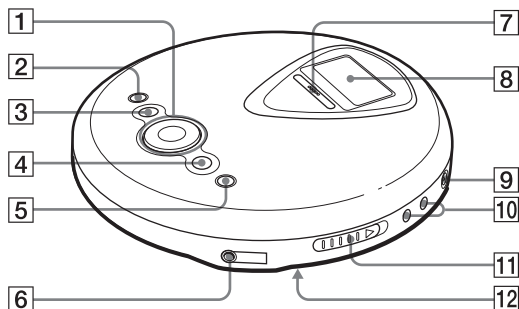

- 1** Кнопка управления (13, 14, 16 - 26, 28, 29, 32)

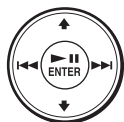

**▶▶**\*1/ENTER: воспроизведение/пауза/ввод  
**◀◀**: AMS\*2/перемотка назад/настройка на запрограммированную станцию  
**▶▶**: AMS/быстрая перемотка вперед/настройка на запрограммированную станцию  
**▲/▼**: Выбор файла, режима воспроизведения и т.д.

- 2** Кнопка **■** (стоп)•RADIO OFF (20, 22, 23, 25, 28, 32)  
**3** Кнопка **□** (группа) -•TUNE - (14, 19, 20, 22, 23, 25, 28, 32)  
**4** Кнопка **□** (группа) +•TUNE + (14, 19, 20, 25, 28)  
**5** Кнопка DISPLAY/MENU (15, 16, 19 - 29, 32)

Используйте для входа в меню. Кроме того, используйте для ввода выбранного параметра так же, как и **▶▶**/ENTER.

- 6** Гнездо  $\Omega$  (головные телефоны)(13)  
**7** Кнопка RADIO ON/BAND•MEMORY (25 - 28)  
RADIO ON: нажмите, чтобы включить радио.  
BAND: нажмите, чтобы сменить диапазон.  
MEMORY: нажмите и удерживайте для занесения станции в память.  
**8** Дисплей (12, 15 - 17, 19 - 21, 25 - 27, 32)  
**9** Гнездо DC IN 4.5 V (подключение внешнего источника питания) (13)  
**10** Кнопки VOL (громкость) +\*1/- (13)  
**11** Рычажок OPEN (13, 30)  
Сдвиньте рычажок, чтобы открыть крышку проигрывателя компакт-дисков.  
**12** Переключатель HOLD (задняя панель) (23)  
Чтобы отключить кнопки на проигрывателе компакт-дисков, передвиньте переключатель в направлении стрелки.

\*1 На этой кнопке имеется тактильная точка.



\*2 Автоматический музыкальный сенсор

(Продолжение на следующей стр.)

## Дисплей

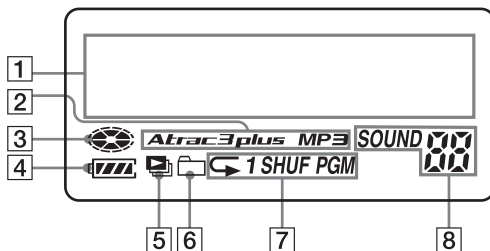
Подробные сведения см. на страницах в скобках.



- 1** Дисплей символической информации (15)  
Если название диска, название композиции и т.д. записаны на аудио компакт-диске, то при воспроизведении такого диска эта информация появляется на дисплее и может занимать 2 строки.  
Если имя группы, имя файла и т.д. записаны на аудио компакт-диске ATRAC/MP3, то при воспроизведении такого диска эта информация появляется на дисплее и может занимать 2 строки.  
Элементы меню также отображаются на дисплее.
- 2** Индикация Atrac3plus/MP3
- 3** Индикация диска  
Горит, когда проигрыватель выполняет воспроизведение.
- 4** Индикация уровня заряда батареек (30)  
Показывает приблизительный оставшийся заряд батареек. Если мигает индикация “”, значит, батарейки полностью разряжены.
- 5** Индикация списка воспроизведения  
Только для компакт-диска MP3
- 6** Индикация группы (19, 20)  
Только для компакт-диска ATRAC/ компакт-диска MP3
- 7** Индикация режима воспроизведения  
Отображает различные режимы воспроизведения, такие как произвольное и программное воспроизведение. Индикация “” означает повторное воспроизведение.
- 8** Индикация SOUND  
Отображает установки параметра SOUND, выбранные в меню.

# Воспроизведение компакт-диска

## 1. Установка компакт-диска.

- 1 Сдвиньте рычажок OPEN, чтобы открыть крышку проигрывателя компакт-дисков.



- 2 Поместите диск в лоток и закройте крышку.

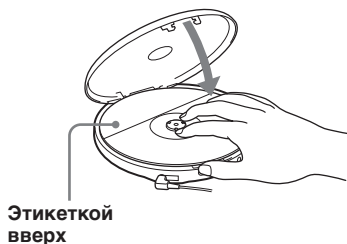

## 2. Подключение проигрывателя.

Можно использовать следующие источники питания:

- Щелочные батарейки LR6 (размера AA) (стр. 30)
- Адаптер сетевого питания

На этой странице описано использование этого проигрывателя компакт-дисков дома с питанием от электросети. Надежно подсоедините разъемы.

- 1 Подключите адаптер сетевого питания.
- 2 Подключите головные телефоны/наушники к проигрывателю компакт-дисков.

## 3. Начало воспроизведения компакт-диска.

Нажмите ►||/ENTER.

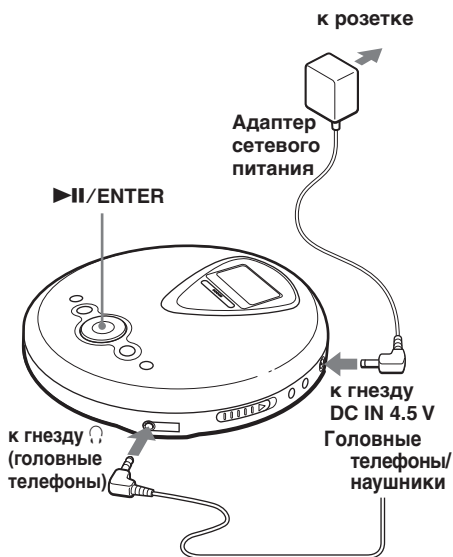

(Продолжение на следующей стр.)

## Основные функции

Чтобы	Выполните следующее
Начать воспроизведение (с места последней остановки)	Нажмите кнопку ►►/ENTER. Воспроизведение начинается с того места, где был остановлен диск.
Начать воспроизведение (с первой композиции)	Когда воспроизведение на проигрывателе остановлено, нажмите кнопку ►►/ENTER и удерживайте ее нажатой, пока не начнется воспроизведение первой композиции.
Приостановить/возобновить воспроизведение после паузы	Нажмите кнопку ►►/ENTER.
Остановить воспроизведение* <sup>2</sup>	Нажмите кнопку ■.
Найти начало текущей композиции (AMS* <sup>1</sup> )* <sup>2</sup>	Нажмите кнопку ◀◀.
Найти начало какой-либо из предыдущих композиций (AMS)* <sup>3</sup>	Нажимайте кнопку ◀◀ нужное число раз.
Найти начало следующей композиции (AMS)* <sup>2</sup> , * <sup>3</sup>	Нажмите кнопку ▶▶.
Найти начало какой-либо из последующих композиций (AMS)* <sup>3</sup>	Нажмите кнопку ▶▶ нужное число раз.
Быстро переместиться назад* <sup>2</sup> , * <sup>5</sup>	Нажмите и удерживайте кнопку ◀◀.
Быстро переместиться вперед* <sup>2</sup> , * <sup>5</sup>	Нажмите и удерживайте кнопку ▶▶.
Перейти к следующим группам* <sup>4</sup>	Нажмите кнопку ◻ + нужное число раз.
Перейти к предыдущим группам* <sup>4</sup>	Нажмите кнопку ◻ – нужное число раз.

\*1 Автоматический музыкальный сенсор

\*2 Эти операции можно выполнять как во время воспроизведения, так и во время паузы.

\*3 После воспроизведения последней композиции можно вернуться к началу первой композиции, нажав кнопку ▶▶. Аналогичным образом, если Вы находитесь на первой композиции, можно перейти к последней композиции, нажав кнопку ◀◀.

\*4 Только при воспроизведении компакт-диска ATRAC/компакт-диска MP3

\*5 Эти операции не удастся выполнить при использовании файла MP3, записанного на компакт-диске CD-R/RW в формате пакетной записи.

## Просмотр информации компакт-диска на дисплее

Просмотр информации о компакт-диске осуществляется посредством неоднократного нажатия кнопки DISPLAY/MENU.

При воспроизведении компакт-диска, содержащего текстовую информацию, например CD-TEXT, на дисплее отображаются "название композиции", "название альбома", "имя исполнителя" и т.д., как указано в скобках в приведенной ниже таблице. При воспроизведении компакт-диска ATRAC отображается информация, введенная ранее с помощью программы SonicStage. При воспроизведении компакт-диска MP3, содержащего файлы MP3 с тегом ID3\*1, отображается информация тега ID3.

При каждом нажатии кнопки DISPLAY/MENU индикация на дисплее меняется следующим образом:

Экран	Аудио компакт-диск	Компакт-диск ATRAC/компакт-диск MP3
1	Номер композиции, время с начала воспроизведения (название композиции)	Имя файла, номер файла, время с начала его воспроизведения
2	Номер композиции, оставшееся время текущей композиции (название композиции, имя исполнителя)	Имя исполнителя, информация CODEC*3, номер файла, оставшееся время текущего файла
3	Количество оставшихся композиций*2, оставшееся время воспроизведения компакт-диска*2 (название альбома, имя исполнителя)	Имя группы, общее количество файлов
4	Список имен композиций	Список имен групп/имен файлов

\*1 Тег ID3 - это формат для добавления в файлы MP3 определенной информации (название композиции, альбома, имя исполнителя и т.д.). Этот проигрыватель поддерживает версии 1.1/2.2/2.3 формата тегов ID3 (только с файлами MP3).

\*2 Не отображается в режимах воспроизведения одной композиции, перетасованного воспроизведения, воспроизведения композиций с закладками, воспроизведения с автоматическим упорядочиванием, перетасованного воспроизведения с автоматическим упорядочиванием или воспроизведения PGM.

\*3 Скорость передачи бит и частоты дискретизации. При воспроизведении файла MP3, записанного с переменной скоростью передачи бит (VBR), на дисплее вместо скорости передачи бит появляется индикация "VBR". В некоторых случаях индикация "VBR" появляется только после воспроизведения половины файла, а не с самого начала.

### Примечания

- На дисплее этого проигрывателя компакт-дисков могут отображаться символы A - Z, a - z, 0 - 9 и \_.
- Перед воспроизведением файла проигрыватель считывает всю информацию о файлах и группах (или о папке), записанных на компакт-диске. Отображается индикация "READING". В зависимости от содержимого компакт-диска считывание может занять некоторое время.
- Если группа не имеет имени группы, на дисплее отображается индикация "ROOT".
- Если в файле отсутствует информация тега ID3, на дисплее отображается индикация "- - -".

## Извлечение компакт-диска

Извлеките компакт-диск, нажав на ось в центре лотка.

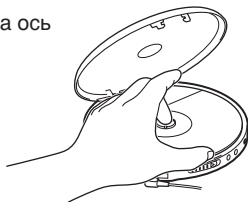

## ► Режимы воспроизведения

Используя функцию меню, можно устанавливать следующие режимы воспроизведения.

- Повторное воспроизведение композиций (повтор воспроизведения)
- Воспроизведение всех файлов в выбранной группе (воспроизведение группы)
- Воспроизведение одной композиции
- Воспроизведение композиций в случайном порядке (перетасованное воспроизведение)
- Воспроизведение Всех файлов В выбранной группе в случайном порядке (перетасованное воспроизведение группы)
- Воспроизведение любимых списков воспроизведения (воспроизведение списков воспроизведения m3u)
- Воспроизведение любимых композиций путем добавления закладок (воспроизведение композиции с закладками)
- Воспроизведение 10 наиболее часто воспроизводимых композиций (воспроизведение с автоматическим упорядочиванием)
- Воспроизведение наиболее часто воспроизводимых композиций в случайной последовательности (перетасованное воспроизведение с автоматическим упорядочиванием)
- Воспроизведение композиций в избранной последовательности (режим PGM)

### Выбор режимов воспроизведения

Войдите в меню PLAY MODE, выполняя следующие действия, затем выберите каждый режим воспроизведения.

- 1 Нажмите и удерживайте кнопку DISPLAY/MENU до появления на дисплее экрана MENU.



```
MENU
>REPEAT
```

- 2 Нажмите кнопку **▲** или **▼**, чтобы выбрать "PLAY MODE", затем нажмите кнопку **▶||/ENTER**\*.

\* Для ввода выбранного параметра можно также использовать кнопку DISPLAY/MENU и **▶||/ENTER**.



```
MENU
>PLAY MODE
```

- 3 Нажмите кнопку **▲** или **▼**, чтобы выбрать необходимый режим воспроизведения. Установкой по умолчанию является "ALL" (обычный режим воспроизведения).



```
PLAY MODE
>GROUP
```

Отображаются режимы воспроизведения.

## Повторное воспроизведение композиций (повтор воспроизведения)

Повторное воспроизведение можно выполнять следующим образом.

- 1 Нажмите и удерживайте кнопку DISPLAY/MENU до появления на дисплее экрана MENU.



```
MENU
>REPEAT
```

- 2 Нажмите кнопку **▲** или **▼**, чтобы выбрать "REPEAT", затем нажмите кнопку **▶||/ENTER**.
- 3 Нажмите кнопку **▲** или **▼**, чтобы выбрать "ON", затем нажмите **▶||/ENTER**, чтобы ввести выбранное значение.



```
REPEAT
>ON
```

## Воспроизведение всех файлов в выбранной группе (воспроизведение группы) (только для компакт-диска ATRAC/компакт-диска MP3)

Выполните действия, описанные в пунктах 1 и 2 раздела "Выбор режимов воспроизведения" (на этой странице), нажмите кнопку **▲** или **▼**, чтобы выбрать "GROUP", затем нажмите кнопку **▶||/ENTER**, чтобы ввести выбранное значение.

## Воспроизведение одной композиции

Выполните действия, описанные в пунктах 1 и 2 раздела “Выбор режимов воспроизведения” (стр. 16), нажмите кнопку **↑** или **↓**, чтобы выбрать “1”, затем нажмите кнопку **▶||/ENTER**, чтобы ввести выбранное значение.

## Воспроизведение композиций в случайном порядке

(перетасованное воспроизведение)

Выполните действия, описанные в пунктах 1 и 2 раздела “Выбор режимов воспроизведения” (стр. 16), и нажмите кнопку **↑** или **↓**, чтобы выбрать “SHUFFLE”, затем нажмите кнопку **▶||/ENTER**, чтобы ввести выбранное значение.

## Воспроизведение всех файлов в выбранной группе в случайном порядке

(перетасованное воспроизведение группы) (только компакт-диск ATRAC/компакт-диск MP3)

Выполните действия, описанные в пунктах 1 и 2 раздела “Выбор режимов воспроизведения” (стр. 16), и нажмите кнопку **↑** или **↓**, чтобы выбрать “GROUP SHUF”, затем нажмите кнопку **▶||/ENTER**, чтобы ввести выбранное значение.

## Воспроизведение любимых списков воспроизведения

(воспроизведение списков воспроизведения m3u)

(только компакт-диски MP3)

Можно воспроизводить любимые списки воспроизведения m3u.\*

\* “Список воспроизведения m3u” - это файл, в котором закодирован порядок воспроизведения файлов MP3. Чтобы использовать функцию списка воспроизведения, запишите файлы MP3 на диск CD-R/RW с помощью программы кодирования, поддерживающей формат m3u.

- 1 Выполните действия, описанные в пунктах 1 и 2 раздела “Выбор режимов воспроизведения” (стр. 16), и нажмите кнопку **↑** или **↓** чтобы выбрать “PLAY LIST”, затем нажмите кнопку **▶||/ENTER**, чтобы ввести выбранное значение.
- 2 Нажмите кнопку **↑** или **↓**, чтобы выбрать список воспроизведения.

```
PLAY LIST
>LATEST
```

Список воспроизведения

- 3 Нажмите кнопку **▶||/ENTER**.

## Воспроизведение любимых композиций путем добавления закладок

(воспроизведение композиции с закладками)

Во время воспроизведения компакт-диска можно добавлять закладки в необходимые композиции и затем воспроизводить только их.

Аудио

компакт-диск: до 99 композиций на каждом компакт-диске (до 10 компакт-дисков)

Компакт-диск

ATrac: до 999 композиций на каждом компакт-диске (до 5 компакт-дисков)

Компакт-диск

MP3: до 999 композиций на каждом компакт-диске (до 5 компакт-дисков)

### Добавление закладок\*

1 Во время воспроизведения композиции, в которую необходимо добавить закладку, нажмите и удерживайте ►II/ENTER до исчезновения индикации “♪” и появления вместо нее мигающей индикации “📌” (Закладка).

Если закладка добавлена успешно, индикация “📌” будет мигать реже.

2 Нажимайте кнопку ◀◀ или ►►, чтобы выбрать композицию, в которую необходимо добавить закладку, затем повторите действия, описанные в пункте 1, чтобы добавить закладки в необходимые композиции.

### Воспроизведение компакт-дисков с закладками

Выполните действия, описанные в пунктах 1 и 2 раздела “Выбор режимов воспроизведения” (стр. 16), нажмите кнопку ▲ или ▼, чтобы выбрать “BOOK MARK”, а затем нажмите ►II/ENTER. Начнется воспроизведение композиций с закладками.

### Удаление закладок\*

Во время воспроизведения композиции с закладкой нажмите и удерживайте кнопку ►II/ENTER, пока индикация “📌” не исчезнет с дисплея.

### Проверка композиций с закладками\*

Во время воспроизведения композиций с закладками на дисплее появится индикация “📌”.

\* Выполняйте эти операции только в том случае, когда отображается Экран 1 (стр. 15).

### Примечания

- Во время воспроизведения композиций с закладками они воспроизводятся в порядке номеров композиций, а не в порядке добавления закладок.
- При попытке добавления закладок в композиции на 11-м компакт-диске (или на 6-м компакт-диске при воспроизведении компакт-диска ATrac/ компакт-диска MP3) будут стерты закладки компакт-диска, который воспроизводился первым.
- При отключении всех источников питания все хранящиеся в памяти закладки будут стерты.

## Воспроизведение 10 наиболее часто воспроизводимых композиций (воспроизведение с

автоматическим упорядочиванием)

В память проигрывателя автоматически заносятся до 10 наиболее часто воспроизводимых композиций компакт-диска. В этом случае воспроизведение осуществляется с 10-ой композиции и до 1-ой.

Выполните действия, описанные в пунктах 1 и 2 раздела “Выбор режимов воспроизведения” (стр. 16), нажмите кнопку ▲ или ▼, чтобы выбрать “AUTO RANKING”, затем нажмите кнопку ►II/ENTER, чтобы ввести выбранное значение.



## Воспроизведение наиболее часто воспроизводимых композиций в случайной последовательности

(перетасованное воспроизведение с автоматическим упорядочиванием)

Проигрыватель воспроизводит до 32 композиций, которые были автоматически занесены в его память как наиболее часто воспроизводимые. В режиме перетасованного воспроизведения с автоматическим упорядочиванием эти композиции воспроизводятся в случайной последовательности.

Выполните действия, описанные в пунктах 1 и 2 раздела “Выбор режимов воспроизведения” (стр. 16), нажмите кнопку  $\uparrow$  или  $\downarrow$ , чтобы выбрать “RANKING SHUF”, затем нажмите кнопку  $\blacktriangleright$ /II/ENTER, чтобы ввести выбранное значение.

### Примечание

В память проигрывателя заносятся композиции с 10 компакт-дисков независимо от того, меняли Вы диски или нет. Если проигрыватель запоминает композиции с 11-ого компакт-диска, то будут стерты данные, которые были внесены в память проигрывателя первыми.

## Воспроизведение композиций в излюбленной последовательности

(режим PGM)

Можно запрограммировать проигрыватель на воспроизведение до 64 композиций в желаемой последовательности.

**1** Когда воспроизведение остановлено, выполните действия, описанные в пунктах 1 и 2 раздела “Выбор режимов воспроизведения” (стр. 16), и нажмите кнопку  $\uparrow$  или  $\downarrow$ , чтобы выбрать “PROGRAM”; затем нажмите кнопку  $\blacktriangleright$ /II/ENTER, чтобы ввести выбранное значение.

**2** Нажмите кнопку  $\lll$  или  $\ggg$ , чтобы выбрать композицию, затем нажмите кнопку DISPLAY/MENU, чтобы ввести выбранное значение.

Композиция сохранена в памяти. При воспроизведении компакт-диска ATRAC/компакт-диска MP3 можно также выбрать группу с помощью кнопок  $\square$  + или  $\square$  -.

[Аудио компакт-диск]



Номер Порядковый  
композиции номер

[Диск CD-TEXT]

Название композиции



Номер композиции

[Компакт-диск ATRAC/компакт-диск MP3]



Порядковый Имя файла  
номер

(Продолжение на следующей стр.)

---

Воспроизведение композиций в излюбленной последовательности

---

**3** Повторите пункт 2, чтобы выбрать композиции в желаемой последовательности.

---

**4** Нажмите кнопку ►II/ENTER для начала воспроизведения в режиме PGM.

---

### Проверка программы

#### Во время программирования:

Прежде чем переходить к пункту 4, последовательно нажимайте кнопку DISPLAY/MENU.

#### Примечания

- После ввода 64-й композиции в пункте 3 на дисплее отображается номер первой выбранной композиции (аудио компакт-диск) или имя первого выбранного файла (компакт-диск ATRAC/компакт-диск MP3).
- Если выбрано 65 композиций или более, первая композиция стирается.

---

## Поиск групп или композиций/файлов

Во время воспроизведения компакт-диска можно выполнить поиск, а затем и воспроизведение необходимой группы (только для компакт-дисков ATRAC) или композиции/файла, используя кнопку ▲ или ▼ на проигрывателе.

---

**1** Во время воспроизведения нажимайте кнопку ▲ или ▼ до появления экрана поиска.



---

**2** Нажмите кнопку □ + или □ -, чтобы выбрать необходимую группу, а затем нажмите кнопку ►II/ENTER.

Проигрыватель начинает воспроизведение с первого файла в выбранной группе.

---

### Выбор необходимой композиции/файла

**1** Выполните действия, описанные в пункте 1 выше, затем нажмите кнопку □ + или □ -, чтобы выбрать необходимую группу.

**2** Нажмите кнопку ▲ или ▼, чтобы выбрать необходимую композицию/файл, затем нажмите кнопку ►II/ENTER.

Проигрыватель начинает воспроизведение с выбранной композиции/файла.

### Выход из режима поиска

Нажмите кнопку ■. Если в течение примерно 40 секунд не выполнено никаких действий, отобразится предыдущий экран.

## Настройка качества звучания (Параметрический эквалайзер)

Для прослушивания любимой музыки можно выполнить настройку качества звучания двумя способами:

- Выбрать предварительно установленный образец звука → “Выбор необходимого качества звучания”
- Настроить качество звука самостоятельно → “Настройка качества звучания”

### Выбор необходимого качества звучания

- 1 Нажимайте кнопку DISPLAY/MENU до появления на дисплее экрана MENU.
- 2 Нажмите кнопку  $\uparrow$  или  $\downarrow$ , чтобы выбрать “SOUND”, затем нажмите кнопку  $\blacktriangleright$ /II/ENTER\*.
  - \* Для ввода выбранного параметра можно также использовать кнопки DISPLAY/MENU и  $\blacktriangleright$ /II/ENTER.
- 3 Нажмите кнопку  $\uparrow$  или  $\downarrow$ , чтобы выбрать необходимое качество звучания, затем нажмите кнопку  $\blacktriangleright$ /II/ENTER, чтобы ввести выбранное значение.

### Индикация Качество звучания

SOFT	Вокал, усиление диапазона средних частот
ACTIVE	Натуральный звук, усиление диапазона низких и высоких частот
HEAVY	Мощное звучание, более мощное усиление диапазона низких и высоких частот по сравнению со звуком ACTIVE
CUSTOM	Настроенное звучание

### Настройка качества звучания

Настройку качества звучания можно выполнить, регулируя громкость звука в 3 диапазонах воспроизводимых частот: “LOW” (диапазон низких частот), “MID” (диапазон средних частот) и “HIGH” (диапазон высоких частот). Для каждого диапазона частот можно выбрать волновой спектр из 3 образцов, а также можно установить 1 из 7 уровней громкости звука для выбранного образца. Настройте качество звучания, проверяя форму волны на дисплее.

- 1 Выполните действия, описанные в пунктах 1 - 3 раздела “Выбор необходимого качества звучания”, и выберите значение “CUSTOM”.
- 2 Нажимайте кнопку  $\lll$  или  $\ggg$  и удерживайте ее нажатой в течение 2 секунд или более, чтобы выбрать диапазон частот. Индикация выбранного частотного диапазона будет мигать.



- 3 Нажмите кнопку  $\uparrow$  или  $\downarrow$ , чтобы установить громкость звука, затем нажимайте кнопку  $\lll$  или  $\ggg$ , чтобы для каждого диапазона частот выбрать одну из 3 форм волны, сохраненных в памяти проигрывателя.

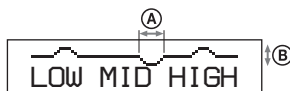

- (A): Диапазон частот  
(B): Громкость звука

- 4 Повторите действия, описанные в пунктах 2 и 3, чтобы выполнить настройку оставшихся 2 диапазонов частот.
- 5 Нажмите кнопку  $\blacktriangleright$ /II/ENTER, чтобы ввести выбранное значение.

(Продолжение на следующей стр.)

---

## Настройка качества звучания

### Возврат к предыдущему экрану

Нажмите кнопку  –.

### Отмена выполненной настройки

Нажмите кнопку .



### Примечания

- Если выбран параметр CUSTOM, то, возможно, при увеличении уровня громкости звук будет искажен. Это зависит от выполненной настройки звучания. Если это произойдет, уменьшите громкость.
- Можно услышать разницу в звучании между настройкой CUSTOM и другими настройками звука. Выполните регулировку громкости по своему усмотрению.
- При использовании радио функция параметрического эквалайзера не будет работать.

---

## Функция G-PROTECTION

Функция G-PROTECTION предназначена для обеспечения защиты от скачков звука во время активного отдыха.

**1** Когда воспроизведение остановлено, нажмите и удерживайте кнопку DISPLAY/MENU до появления на дисплее экрана MENU. Нажмите кнопку  или , чтобы выбрать “OPTION”; затем нажмите кнопку /ENTER.

**2** Нажмите кнопку  или , чтобы выбрать “G-PROTECTION”; затем нажмите /ENTER, чтобы ввести выбранное значение.

**3** Нажмите кнопку  или , чтобы выбрать “G-PRO 1” или “G-PRO 2”; затем нажмите /ENTER, чтобы ввести выбранное значение.  
Если выбрано значение “G-PRO 2”, защитные характеристики функции G-PROTECTION будут усилены по сравнению со значением “G-PRO 1”. Чтобы получить высокое качество звучания компакт-диска, выберите значение “G-PRO 1”.

---

### Примечание



Скачки звука возможны при:



- непрерывных и более резких, чем было рассчитано, сотрясениях проигрывателя,
- прослушивании компакт-диска, на котором имеются грязь или царапины, или
- использовании некачественных дисков CD-R/CD-RW или использовании неисправного оригинального записывающего устройства или программного обеспечения.



---

## Предотвращение повреждений слуха (AVLS)

Система AVLS (Automatic Volume Limiter System - автоматический ограничитель громкости) не допускает увеличения громкости сверх определенного максимального уровня, чтобы не повредить Ваш слух.

**1** Нажмите и удерживайте кнопку DISPLAY/MENU до появления на дисплее экрана MENU. Нажмите кнопку  или , чтобы выбрать “OPTION”; затем нажмите кнопку /ENTER.

**2** Нажмите кнопку  или , чтобы выбрать “AVLS”; затем нажмите /ENTER, чтобы ввести выбранное значение.

**3** Нажмите кнопку  или , чтобы выбрать “ON”; затем нажмите /ENTER, чтобы ввести выбранное значение.

---

### Чтобы отключить функцию AVLS

Выполните действия, описанные в пунктах с 1 по 3, установив при этом для параметра AVLS значение “OFF”.

---

## Автоматическая остановка воспроизведения (OFF TIMER)

Можно выполнить настройку проигрывателя, при которой воспроизведение будет автоматически выключаться через определенный промежуток времени (в интервале от 1 до 99 минут). При включенной функции таймера на дисплее с интервалом в 5 секунд отображается индикация “⏸”\*.  
\* Только в том случае, когда отображается Экран 1 или 2 (стр. 15)

**1** Нажмите и удерживайте кнопку **DISPLAY/MENU** до появления на дисплее экрана **MENU**. Нажмите кнопку **↑** или **↓**, чтобы выбрать “**OPTION**”, затем нажмите кнопку **▶II/ENTER**.

**2** Нажмите кнопку **↑** или **↓**, чтобы выбрать “**TIMER**”, затем нажмите **▶II/ENTER**, чтобы ввести выбранное значение.

**3** Нажмите кнопку **↑** или **↓**, чтобы выбрать “**10 min**”, затем нажмите кнопку **▶II/ENTER**.

\* Установка по умолчанию. При изменении настройки на дисплее появится уже заданный промежуток времени.

**4** Нажмите кнопку **↑** или **↓**, чтобы выбрать необходимый промежуток времени, который нужно задать (от “**01 min.**” до “**99 min.**”), затем нажмите кнопку **▶II/ENTER**, чтобы ввести выбранное значение.

- Увеличение/уменьшение промежутка времени на 5 минут: Нажимайте кнопку **↑** или **↓**.
- Увеличение/уменьшение промежутка времени на 1 минуту: Нажмите кнопку **↑** или **↓** на 2 секунды или более.

---

## Возврат к предыдущему экрану

Нажмите кнопку **☐** –.

## Отмена настройки

Нажмите кнопку **■**.

## Проверка промежутка времени до остановки воспроизведения

Во время воспроизведения выполните действия, описанные в пунктах с 1 по 3.

## Отмена функции OFF TIMER

Функция OFF TIMER будет отменена в следующих случаях:

- при выполнении действий, описанных в пунктах с 1 по 3, установив для параметра OFF TIMER значение “OFF”;
- при прослушивании радиоприемника.

---

## Блокировка органов управления (HOLD)

Органы управления проигрывателя можно заблокировать, чтобы предохранить их от случайного нажатия.

---

## Передвиньте переключатель HOLD в направлении, указанном стрелкой.

Когда активизирована функция HOLD, при нажатии любой кнопки будет мигать надпись “HOLD”.

---

## Разблокирование органов управления

Передвиньте переключатель HOLD в направлении, противоположном стрелке.

---

## Отключение звукового сигнала

Вы можете отключить бипер, сигналами которого сопровождается управление проигрывателем в наушниках/головных телефонах.

- 1** Нажмите и удерживайте кнопку **DISPLAY/MENU** до появления на дисплее экрана **MENU**. Нажмите кнопку **↑** или **↓**, чтобы выбрать **“OPTION”**; затем нажмите кнопку **▶II/ENTER**.
- 2** Нажмите кнопку **↑** или **↓**, чтобы выбрать **“BEEP”**; затем нажмите **▶II/ENTER**, чтобы ввести выбранное значение.
- 3** Нажмите кнопку **↑** или **↓**, чтобы выбрать **“OFF”**; затем нажмите **▶II/ENTER**, чтобы ввести выбранное значение.

---

## Включение звукового сигнала

Выполните действия, описанные в пунктах с 1 по 3, установив при этом для параметра **BEEP** значение **“ON”**.

---

## Непрерывное воспроизведение КОМПОЗИЦИЙ (SEAMLESS)

(только для компакт-дисков **ATRAC**)

Можно воспроизводить музыку, записанную непосредственно на концерте и т.д., без пауз между композициями.

- 1** Когда воспроизведение остановлено, нажмите и удерживайте кнопку **DISPLAY/MENU** до появления на дисплее экрана **MENU**. Нажмите кнопку **↑** или **↓**, чтобы выбрать **“OPTION”**; затем нажмите кнопку **▶II/ENTER**.
- 2** Нажмите кнопку **↑** или **↓**, чтобы выбрать **“SEAMLESS”**; затем нажмите **▶II/ENTER**, чтобы ввести выбранное значение.
- 3** Нажмите кнопку **↑** или **↓**, чтобы выбрать **“ON”**; затем нажмите **▶II/ENTER**, чтобы ввести выбранное значение.

---

### Примечание

В зависимости от того, как был записан музыкальный источник, возможно, композиции не будут воспроизводиться непрерывно.

## Прослушивание радиопередач

Можно принимать программы в диапазонах FM и AM.

**1** Нажмите кнопку **RADIO ON/BAND**, чтобы включить радио.

**2** Нажимайте кнопку **RADIO ON/BAND**, пока не появится индикация нужного диапазона.

При каждом нажатии данной кнопки индикация на дисплее изменяется следующим образом:  
Модель для США и Канады:

→ FM → AM → TV → WB

Другие модели: → FM → AM

**3** Нажимайте кнопки **TUNE +** или **-**, чтобы настроиться на нужную станцию и установить уровень громкости.

### Выключение радио

Нажмите кнопку **■•RADIO OFF**.

### Быстрая настройка на станцию

Удерживайте нажатой кнопку **TUNE +** или **-** в пункте 3, пока цифры на дисплее, показывающие частоту, не начнут меняться. Проигрыватель компакт-дисков выполняет автоматический поиск радиостанций и прекращает его при обнаружении устойчивого сигнала без помех.

### Улучшение качества приема радиопрограмм

Для приема FM вытяните кабель наушников/головных телефонов.



#### Головные телефоны или наушники

Для приема AM измените ориентацию самого проигрывателя компакт-дисков.

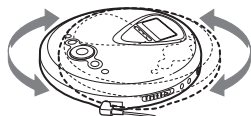

#### Примечание

Головные телефоны/наушники можно не отключать от гнезда проигрывателя компакт-дисков. Кабель головных телефонов/наушников применяется как антенна FM.

### Если затруднен прием в диапазоне FM/TV/WB (для моделей U, CA, E92, MX2\*)

1 При прослушивании радио нажмите и удерживайте **DISPLAY/MENU**, пока не изменится индикация на дисплее.

▷AULS  
LOCAL

2 Нажмите кнопку **↑** или **↓**, чтобы выбрать "LOCAL", затем нажмите кнопку **▶||/ENTER**.

3 Нажмите кнопку **↑** или **↓**, чтобы выбрать "ON", затем нажмите **▶||/ENTER**, чтобы ввести выбранное значение.

\* Индекс географического района, куда поставляется приобретенная Вами модель проигрывателя, указан в левой верхней части этикетки со штриховым кодом на упаковочной коробке.

(Продолжение на следующей стр.)

## Прслушивание радиопередач

### Если затруднен прием в диапазоне FM (для моделей CED, CEK, EE1, E13, AU2, E13/2\*)

- 1 При прослушивании радио нажмите и удерживайте DISPLAY/MENU, пока не изменится индикация на дисплее.



- 2 Нажмите кнопку  $\uparrow$  или  $\downarrow$ , чтобы выбрать "MONO", затем нажмите кнопку  $\blacktriangleright$ /ENTER.
- 3 Нажмите кнопку  $\uparrow$  или  $\downarrow$ , чтобы выбрать "ON", затем нажмите  $\blacktriangleright$ /ENTER, чтобы ввести выбранное значение.

Шум уменьшится, но радиостанция будет прослушиваться в монофоническом режиме.

\* Индекс географического района, куда поставляется приобретенная Вами модель проигрывателя, указан в левой верхней части этикетки со штриховым кодом на упаковочной коробке.

### Предотвращение повреждений слуха

Система AVLS (Automatic Volume Limiter System - автоматический ограничитель громкости) не допускает увеличения громкости сверх определенного максимального уровня, чтобы не повредить Ваш слух.

- 1 При прослушивании радио нажмите и удерживайте DISPLAY/MENU, пока не изменится индикация на дисплее.
- 2 Нажмите кнопку  $\uparrow$  или  $\downarrow$ , чтобы выбрать "AVLS", затем нажмите кнопку  $\blacktriangleright$ /ENTER.
- 3 Нажмите кнопку  $\uparrow$  или  $\downarrow$ , чтобы выбрать "ON", затем нажмите  $\blacktriangleright$ /ENTER, чтобы ввести выбранное значение.

### Чтобы отключить функцию AVLS

Выполните действия, описанные в пунктах с 1 по 3, установив при этом для параметра AVLS значение "OFF".

### Автоматическое выключение радио

Можно настроить автоматическое отключение радио в диапазоне от 10 до 99 минут с шагом по 10 минут. При включенной функции таймера на дисплее с интервалом в 5 секунд отображается индикация "⌚".

- 1 При прослушивании радио нажмите и удерживайте DISPLAY/MENU, пока не изменится индикация на дисплее.
- 2 Нажмите кнопку  $\uparrow$  или  $\downarrow$ , чтобы выбрать "TIMER", затем нажмите кнопку  $\blacktriangleright$ /ENTER.
- 3 Нажмите кнопку  $\uparrow$  или  $\downarrow$ , чтобы выбрать необходимый промежуток времени от "10" до "99", затем нажмите кнопку  $\blacktriangleright$ /ENTER, чтобы ввести выбранное значение.

### Проверка промежутка времени до автоматического отключения радио

Во время воспроизведения выполните действия, описанные в пункте с 1 по 2.

### Отмена функции OFF TIMER

Функция OFF TIMER для радио будет отменена в следующих случаях:

- при выполнении действий, описанных в пунктах с 1 по 3, установив для параметра OFF TIMER значение "OFF";
- при выключении радиоприемника;
- при воспроизведении компакт-диска.

### При прослушивании радиопередач (питание от батарей)

При подключении штекера внешнего источника питания к гнезду проигрывателя компакт-дисков DC IN 4.5 V проигрыватель выключится. Включите его нажатием кнопки RADIO ON/BAND, чтобы продолжить прослушивание.



## Предварительная настройка радиостанций

Можно запрограммировать до 51 (для моделей США и Канады) : 7 для ТВ, 4 для WB, 30 для FM и 10 для AM или 40 станций (для других моделей) : 30 для FM и 10 для AM.

- 1** Нажмите кнопку **RADIO ON/BAND**, чтобы включить радио.
- 2** Нажмите кнопку **RADIO ON/BAND**, чтобы выбрать диапазон.

- 3** Нажмите кнопку **MEMORY** на **2 секунды или более**.  
На дисплее мигает номер станции.

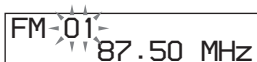

FM-01  
87.50 MHz

- 4** Нажмите кнопку **DISPLAY/MENU** на **2 секунды или более**.  
Проигрыватель компакт-дисков начнет поиск радиостанций с более низких частот и будет останавливаться примерно на 3 секунды на каждой найденной станции.

- 5** Если нужно выбрать требуемую станцию, нажмите кнопку **DISPLAY/MENU**, пока мигает номер станции.

Принимаемая станция будет сохранена под номером 1, а проигрыватель компакт-дисков продолжит поиск следующей принимаемой станции. Если в течение 3 секунд не будет нажата кнопка **DISPLAY/MENU**, проигрыватель компакт-дисков продолжит поиск следующей принимаемой станции без сохранения этой станции.

- 6** Повторяйте пункт 5, пока не будут внесены в память все принимаемые станции.  
Если в памяти уже хранятся станции, вновь найденные станции заменят старые.

## Предварительная настройка радиостанций вручную

- 1 Нажмите кнопку **RADIO ON/BAND**, чтобы включить радио.
- 2 Нажмите кнопку **RADIO ON/BAND**, чтобы выбрать диапазон.
- 3 Нажмите кнопку **MEMORY** и удерживайте ее до тех пор, пока на дисплее не замигает номер запрограммированной станции.

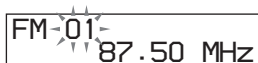

FM-01  
87.50 MHz

С этого шага начинайте следующую операцию в течение 30 секунд после завершения предыдущей операции. Если в течение 30 секунд ничего не произойдет, номер станции перестанет мигать. Это означает, что проигрыватель вышел из режима ожидания **PRESET MEMORY**. В этом случае начните заново с пункта 3.

(Продолжение на следующей стр.)

---

## Предварительная настройка радиостанций

- 4 Нажимайте последовательно кнопки **◀◀** или **▶▶**, чтобы выбрать номер программной позиции для сохранения станции, пока мигает номер станции.
- 5 Нажимайте кнопки **TUNE +** или **-**, чтобы настроиться на нужную станцию, пока мигает номер программной позиции.
- 6 Нажмите кнопку **DISPLAY/MENU**. Если станция запрограммирована правильно, прозвучит звуковой сигнал. Старая настройка будет заменена новой. Номер станции изменится на следующий и проигрыватель перейдет в режим ожидания **PRESET MEMORY**.
- 7 Повторите шаги с 4 по 6 при программировании станций в том же диапазоне. При программировании станций в другом диапазоне нажмите кнопку **MEMORY** и удерживайте ее для выхода из режима ожидания **PRESET MEMORY**. Повторите шаги с 2 по 6 после того, как перестанет мигать номер станции.

## Выход из режима ожидания PRESET MEMORY

При включенном радио можно выйти из режима ожидания **PRESET MEMORY** с помощью одной из следующих процедур. Однако запрограммированные станции останутся сохраненными в памяти проигрывателя компакт-дисков.

- Удерживайте нажатой кнопку **MEMORY**, пока не перестанет мигать номер станции.
- Не нажимайте никакие кнопки в течение 30 секунд. Номер станции перестанет мигать.
- Нажмите кнопку **▶▶**. Проигрыватель перейдет в режим воспроизведения компакт-дисков.
- Нажмите кнопку **■•RADIO OFF**. Радиоприемник выключится.

## Удаление всех запрограммированных радиостанций

- 1 При выключенном радио и остановленном воспроизведении нажмите и удерживайте кнопку **DISPLAY/MENU** до появления на дисплее экрана **MENU**.
- 2 Нажмите кнопку **↑** или **↓**, чтобы выбрать **"OPTION"**, затем нажмите кнопку **▶▶/ENTER**.
- 3 Нажмите кнопку **↑** или **↓**, чтобы выбрать **"TUNER PRESET"**, затем нажмите **▶▶/ENTER**, чтобы ввести выбранное значение. На дисплее появилась надпись **"Clear?"**. При нажатии кнопки **▶▶/ENTER** все запрограммированные радиостанции отменяются.

---

## Прослушивание запрограммированных радиостанций

Нажимая кнопку **◀◀** или **▶▶**, можно легко настроиться на станцию.

- 1 Нажмите кнопку **RADIO ON/BAND**, чтобы выбрать диапазон.
  - 2 Нажмите кнопку **◀◀** или **▶▶** для настройки на одну из станций, содержащихся в памяти.
-

## Изменение шага настройки (кроме моделей, поставляемых в Европу)

При использовании проигрывателя компакт-дисков за границей измените в меню шаг настройки AM, если необходимо.

Регионы, в которых используется шаг настройки 9 кГц: Азия и Европа

Регионы, в которых используется шаг настройки 10 кГц: США, Канада и Южная Америка

Измените шаг следующим образом при выключенном радио и остановленном воспроизведении.

- 1** Нажмите и удерживайте кнопку **DISPLAY/MENU** до появления на дисплее экрана **MENU**.
- 2** Нажмите кнопку **↑** или **↓**, чтобы выбрать **"OPTION"**; затем нажмите кнопку **▶II/ENTER**.
- 3** Нажмите кнопку **↑** или **↓**, чтобы выбрать **"AM STEP"**; затем нажмите **▶II/ENTER**, чтобы ввести выбранное значение.
- 4** Нажмите кнопку **↑** или **↓**, чтобы выбрать **"9 kHz"** или **"10 kHz"**; затем нажмите **▶II/ENTER**, чтобы ввести выбранное значение.

### Примечание

После изменения шага настройки необходимо снова настроить сохраняемые в памяти радиостанции.

## Использование обычных (сухих) батареек

Используйте только следующий тип сухих батареек для Вашего проигрывателя:

- Щелочные батарейки LR6 (размера AA)

Продолжительность работы батареек см. в разделе "Технические характеристики".

### Примечание

При использовании сухих батареек обязательно отсоедините адаптер сетевого питания.

- 1** Сдвиньте рычажок OPEN, чтобы открыть крышку проигрывателя, затем откройте крышку отделения для батареек внутри проигрывателя.

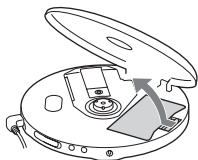

- 2** Установите две батарейки LR6 (размера AA), расположив контакты + в соответствии со схемой, имеющейся внутри отделения для батареек, и закройте крышку до щелчка.

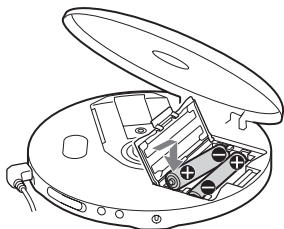

Вставляйте батарейки сначала той стороной, которая обозначена знаком ⊖ (касается обеих батареек).

## Когда необходимо заменять батарейки

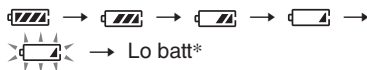

Оставшийся заряд батареек можно проверить по дисплею.



\* Подаются звуковые сигналы.

Если батарейки полностью разряжены, замените их новыми.

### Примечания

- Сегменты индикатора  приблизительно показывают оставшийся заряд батареек. Один сегмент не всегда означает одну четвертую заряда батареек.
- В зависимости от условий эксплуатации количество сегментов индикатора  может увеличиваться или уменьшаться.

## Удаление батареек

Удалите батарейки, как показано на рисунке ниже.

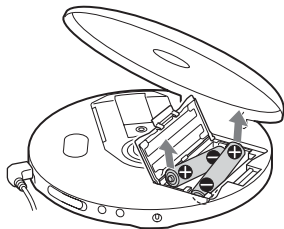

## Установка на место крышки отделения для батареек

Если крышка отделения для батареек случайно выскочила при падении, неаккуратном обращении и т.д., установите ее на место, как показано на рисунке ниже.

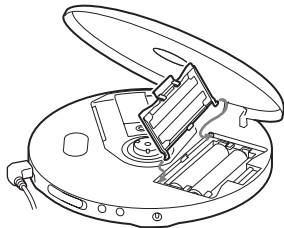

## Источник питания

Если проигрыватель не используется в течение длительного времени, отключите все источники питания.

## Адаптер сетевого питания

- Пользуйтесь только прилагаемым адаптером сетевого питания. Если он не входит в комплект поставки проигрывателя компакт-дисков, используйте адаптер сетевого питания AC-E45HG. Другими адаптерами пользоваться не следует. Это может привести к неисправности.

### Полярность штекера





- Не дотрагивайтесь до адаптера сетевого питания влажными руками.
- Подключите адаптер сетевого питания к розетке переменного тока, находящейся в легкодоступном месте. Заметив отклонения в нормальной работе адаптера сетевого питания, немедленно отсоедините его от розетки переменного тока.

## Сухие батарейки

- Не бросайте батарейки в огонь.
- Не носите батарейки вместе с монетами или другими предметами из металла. При случайном одновременном соприкосновении положительного и отрицательного контактов батарейки с металлическим предметом происходит выделение тепловой энергии.
- Не устанавливайте новые батарейки вместе со старыми.
- Не устанавливайте вместе батарейки разных типов.
- Если вы не собираетесь использовать батарейки в течение длительного времени, извлеките их из аппарата.
- Если батарейки протекли, сотрите налет, который мог образоваться на стенках отделения для батареек, а затем установите новые батарейки. При попадании этого налета на кожу тщательно смойте его.

## Список меню

Нажмите и удерживайте кнопку DISPLAY/MENU до появления экрана MENU, затем нажмите кнопку  или , чтобы выбрать необходимое меню.



Чтобы вернуться к предыдущему экрану, нажмите кнопку  -.\*1

Чтобы отменить настройку, нажмите кнопку .

Элементы, отмеченные значком , являются элементами по умолчанию.

Настройка параметров воспроизведения (стр.)	Меню 1	➔	Меню 2
Повторное воспроизведение композиций (16)	REPEAT		 OFF ON
Обычное воспроизведение	PLAY MODE		ALL
Воспроизведение всех файлов в выбранной группе (16)	PLAY MODE		GROUP*2
Воспроизведение одной композиции (17)	PLAY MODE		1
Воспроизведение композиций в случайном порядке (17)	PLAY MODE		SHUFFLE
Воспроизведение всех файлов в выбранной группе в случайном порядке (17)	PLAY MODE		GROUP SHUF*2
Воспроизведение любимых композиций путем добавления закладок (18)	PLAY MODE		BOOK MARK*3
Воспроизведение любимых списков воспроизведения (17)	PLAY MODE		PLAY LIST*4
Воспроизведение 10 наиболее часто воспроизводимых композиций (18)	PLAY MODE		AUTO RANKING
Воспроизведение наиболее часто воспроизводимых композиций в случайной последовательности (19)	PLAY MODE		RANKING SHUF
Воспроизведение композиций в излюбленной последовательности (19)	PLAY MODE		PROGRAM*5

\*1 Если индикация "PGM" не отображается.

\*2 Только для компакт-диска ATRAC/компакт-диска MP3

\*3 Только после добавления закладок к композициям/файлам

\*4 Списки воспроизведения (m3u), записанные только в формате MP3

\*5 Эти настройки можно выполнить в режиме остановки воспроизведения.

## Список меню

Настройка звука (стр.)	Меню 1 →	Меню 2 →	Меню 3
Настройка качества звучания (21)	SOUND	● OFF SOFT ACTIVE HEAVY CUSTOM	—
Настройка различных функций (стр.)	Меню 1 →	Меню 2 →	Меню 3
Защита от скачков звука (22)	OPTION	G-PROTECTION*1	● G-PRO 1 ● G-PRO 2
Предотвращение повреждений слуха (22)	OPTION	AVLS	ON ● OFF
Автоматическая остановка воспроизведения (23)	OPTION	TIMER	10 min*2 ● OFF
Отключение звукового сигнала (24)	OPTION	BEEP	● ON OFF
Непрерывное воспроизведение композиций (24)	OPTION	SEAMLESS*1, *3	ON ● OFF
Настройка при выключенном радио (стр.)	Меню 1 →	Меню 2 →	Меню 3
Изменение шага настройки (29)	OPTION	AM STEP	9 kHz*4 10 kHz
Удаление всех запрограммированных станций из памяти (28)	OPTION	TUNER PRESET	Clear?

\*1 Эти настройки можно выполнить в режиме остановки воспроизведения.

\*2 Установка по умолчанию. При изменении настройки на дисплее появится уже заданный промежуток времени.

\*3 Только для компакт-диска ATRAC

\*4 Параметры по умолчанию отличаются в зависимости от региона, в котором был приобретен проигрыватель компакт-дисков.

---

## Меры предосторожности

### Техника безопасности

- В случае попадания внутрь проигрывателя посторонних предметов или жидкости отключите аппарат от сети и не пользуйтесь им, пока его не проверит специалист.
- Не просовывайте никакие посторонние предметы в гнездо DC IN 4.5 V (подключение внешнего источника питания).

### Проигрыватель компакт-дисков

- Содержите линзу проигрывателя в чистоте и не прикасайтесь к ней, так как это может вызвать ее повреждение и нарушение работы проигрывателя.
- Не кладите на аппарат тяжелые предметы, чтобы не повредить проигрыватель и компакт-диск.
- Не держите проигрыватель вблизи источников тепла или в местах, где возможно прямое попадание на него солнечных лучей, а также где имеются большие скопления пыли и песка; берегите его от сырости и дождя, не допускайте сильных сотрясений проигрывателя, не кладите его на неровную поверхность и не оставляйте в закрытом салоне автомобиля.
- Если проигрыватель создает помехи для приема радио - или телепередач, выключите его или увеличьте расстояние между проигрывателем и радиоприемником (телевизором).
- Диски нестандартной формы (например, в форме сердца, квадрата, звезды) нельзя воспроизводить на этом проигрывателе компакт-дисков. В противном случае это может привести к повреждению проигрывателя компакт-дисков. Не пользуйтесь такими дисками.

### Обращение с компакт-дисками

- Чтобы не загрязнять диск, его следует брать за края. К поверхности диска прикасаться не рекомендуется.
- Не наклеивайте на диск бумагу или клейкую ленту.

34-RU

- Не держите компакт-диски на солнце или вблизи источников тепла (например, у воздуховодов обогревателя). Не оставляйте диски в автомобиле, припаркованном на солнечном месте.

### О наушниках/головных телефонах

#### Помните о безопасности дорожного движения

Не пользуйтесь наушниками/головными телефонами во время вождения автомобиля, езды на велосипеде и управления любыми самоходными механизмами. Это создает опасность дорожно-транспортных происшествий и во многих местах запрещено законом. Использование наушников при повышенной громкости иногда может быть потенциально опасным и для пешеходов, особенно при переходе улиц. Поэтому следует соблюдать предельную осторожность или прекращать использование наушников в потенциально опасных ситуациях.

#### Берегите свой слух

Не следует чрезмерно увеличивать громкость в наушниках/головных телефонах. По мнению специалистов, долгое непрерывное прослушивание громкой музыки неблагоприятно влияет на слух. При появлении звона в ушах рекомендуем Вам уменьшить громкость или прекратить использование наушников/головных телефонов.

#### Не забывайте об окружающих

Старайтесь поддерживать в наушниках/головных телефонах умеренную громкость. При этом Вы сможете слышать, что происходит вокруг, и не будете беспокоить тех, кто находится рядом с Вами.

---

## Уход за аппаратом

### Чистка корпуса

Протирайте корпус мягкой тканью, слегка смоченной водой или слабым раствором моющего средства. Не следует пользоваться для этого спиртом, бензином или разбавителями.



## Самостоятельное устранение неполадок

Если нижеприведенный перечень не позволит самостоятельно устранить неполадки, обратитесь к ближайшему дилеру Sony.

### Проигрыватель компакт-дисков

Признак	Причина и корректирующее действие
Громкость не увеличивается, даже при нескольких нажатиях кнопки VOL +.	→ Для параметра AVLS установлено значение "ON". Установите значение "OFF". (стр. 22)
Нет звука, или проигрыватель издает шум.	→ Надежно подключите разъемы головных телефонов/наушников. (стр. 13) → Контакты разъемов загрязнены. Разъемы головных телефонов/наушников периодически очищайте мягкой сухой тканью.
Некоторые файлы невозможно воспроизвести на проигрывателе.	→ Попытка воспроизведения файлов, имеющих формат, не поддерживаемый данным проигрывателем. (стр. 6)
Слишком короткое время воспроизведения при питании от сухих батареек.	→ Убедитесь, что используются щелочные батарейки, а не марганцевые. (стр. 30) → Установите новые щелочные батарейки LR6 (размер AA). (стр. 30)
На дисплее появляется надпись "Lo batt". Диск не воспроизводится.	→ Установите новые щелочные батарейки LR6 (размер AA). (стр. 30)
На дисплее появляется надпись "Hi dc In".	→ Используется адаптер сетевого питания, мощность которого превышает мощность адаптера, входящего в комплект поставки или рекомендованного для использования. Пользуйтесь только адаптером сетевого питания или шнуром для подключения к автомобильному аккумулятору, который указан в разделе "Дополнительные принадлежности". (стр. 38)
Диск не воспроизводится, или на дисплее появляется индикация "No disc" при установке диска в проигрыватель.	→ Диск загрязнен или поврежден. → Убедитесь, что диск установлен этикеткой вверх. (стр. 13) → Произошла конденсация влаги. Не используйте проигрыватель в течение нескольких часов, пока влага не испарится. (стр. 30) → Проверьте правильность установки батареек. (стр. 30) → Надежнее подключите адаптер сетевого питания к розетке. (стр. 13) → Через одну или более секунд после подключения адаптера сетевого питания нажмите кнопку ►II/ENTER. → На диске CD-R/RW ничего не записано. → Неисправны диск CD-R/RW, записывающее устройство или программное обеспечение.
При нажатии любой из кнопок на дисплее начинает мигать индикация "HOLD", а воспроизведение компакт-диска не включается.	→ Кнопки заблокированы. Установите рычажок HOLD в прежнее положение. (стр. 23)

(Продолжение на следующей стр.)

35-RU

## Самостоятельное устранение неполадок

Признак	Причина и корректирующее действие
Воспроизведение начинается с того места, где Вы остановили диск. (функция возобновления воспроизведения)	→ Включена функция возобновления воспроизведения. Чтобы начать воспроизведение с первой композиции, нажмите и удерживайте нажатой кнопку ►II/ENTER во время остановки, пока не начнется воспроизведение первой композиции, или откройте крышку проигрывателя. Или отсоедините все источники питания, затем снова установите батарейки или подключите адаптер сетевого питания. (стр. 13, 14, 30)
Слышно шуршание компакт-диска.	→ Надежно закройте крышку отделения для батареек. (стр. 30)
Во время воспроизведения компакт-диска ATRAC или компакт-диска с файлами MP3 компакт-диск не вращается, но звук воспроизводится, как обычно.	→ Конструкция данного проигрывателя позволяет остановить вращение компакт-диска ATRAC или компакт-диска с файлами MP3 во время воспроизведения для снижения потребляемой мощности. Это не является неисправностью проигрывателя.
После нажатия кнопки ►II/ENTER или закрытия крышки проигрывателя компакт-дисков на дисплее отображается индикация “NO FILE”.	→ На компакт-диске отсутствуют файлы ATRAC3plus/ATRAC3/MP3. → Используется диск CD-R/RW, с которого удалены данные. → Компакт-диск загрязнен.
После закрытия крышки проигрывателя компакт-диск начинает вращаться.	→ Проигрыватель считывает информацию с компакт-диска. Это не является неисправностью проигрывателя.
Индикация на жидкокристаллическом дисплее становится нечеткой или изменяется медленно.	→ Проигрыватель используется при высокой температуре (свыше 40°C) или при низкой температуре (ниже 0°C). При комнатной температуре дисплей опять будет работать как обычно.
Воспроизведение внезапно остановилось.	→ Установлен режим OFF TIMER. Установите значение “OFF”.
Функция OFF TIMER отменена.	→ Функция OFF TIMER для компакт-дисков отменяется при прослушивании радиоприемника. Функция OFF TIMER для радио отменяется при воспроизведении компакт-диска.

## Радиоприемник

Признак	Причина и корректирующие действия
Звучание тихое или низкого качества.	→ Установите новые щелочные батарейки LR6 (размер AA). (стр. 30) → Переместите проигрыватель компакт-дисков подальше от электронных устройств (телевизоров, компьютеров и т.д.). → Адаптер сетевого питания следует размещать подальше от проигрывателя компакт-дисков.

## Технические характеристики

### Проигрыватель компакт-дисков

#### Система

Цифровая аудиосистема для компакт-дисков

#### Характеристики лазерного диода

Материал: GaAlAs

Длина волны:  $\lambda = 770 - 800$  нм

Продолжительность излучения: непрерывное

Мощность излучения лазера: менее

44,6 мкВт (Данный выходной сигнал соответствует значению, измеренному на расстоянии 200 мм от поверхности объектива на оптическом блоке звукоснимателя с апертурой 7 мм.)

#### Цифро-аналоговое преобразование

1-битное с кварцевой системой контроля по оси времени

#### Полоса частот

20 - 20 000 Гц  $^{+1}_{-2}$  дБ (измерена JEITA)

#### Выходная мощность (при 4,5 В)

Головные телефоны (мини-стереоразъем)

Приблиз. 5 мВт + приблиз. 5 мВт при 16  $\Omega$

(Приблиз. 1,5 мВт + приблиз. 1,5 мВт при 16  $\Omega$ )\*

\*Только для моделей, поставляемых в страны Европы

### Радиоприемник

#### Диапазон частот

##### ● Модели CED, CEK, EE1\*

FM: 87,5 - 108,0 МГц

AM: 531 - 1 602 кГц

##### ● Модели E13/2, E92\*

• Шаг 9 кГц:

FM: 87,5 - 108,0 МГц

AM: 531 - 1 710 кГц

• Шаг 10 кГц:

FM: 87,5 - 108,0 МГц

AM: 530 - 1 710 кГц

##### ● Модели AU2, E13\*

• Шаг 9 кГц:

FM: 87,5 - 108,0 МГц

AM: 531 - 1 602 кГц

• Шаг 10 кГц:

FM: 87,5 - 108,0 МГц

AM: 530 - 1 710 кГц

##### ● Модели U, CA\*

• Шаг 9 кГц:

ТВ: 2 - 13 кан.

WB (метеосводка): 1 - 7 кан.

FM: 87,5 - 108,0 МГц

AM: 531 - 1 710 кГц

• Шаг 10 кГц:

ТВ: 2 - 13 кан.

WB (метеосводка): 1 - 7 кан.

FM: 87,5 - 108,0 МГц

AM: 530 - 1 710 кГц

\* Индекс географического района, куда поставляется приобретенная Вами модель проигрывателя, указан в левой верхней части этикетки со штриховым кодом на упаковочной коробке.

#### Антенна

FM: Кабель-антенна головных телефонов/наушников

AM: Встроенная ферритовая антенна

#### Общие

#### Требования к источнику питания

• Две батарейки LR6 (размер AA): 1,5 В постоянного тока  $\times$  2

• Адаптер сетевого питания (гнездо DC IN 4.5 V):

220 В, 50 Гц (модель для Китая)

120 В, 60 Гц (модель для Мексики)

#### Примерная продолжительность работы от батареек\*1 (в часах)

Если проигрыватель находится на устойчивой горизонтальной поверхности.

Когда для режима SOUND выбрано значение "OFF"

Продолжительность воспроизведения зависит от того, как используется проигрыватель.

При использовании двух щелочных батареек Sony LR6 (SG) (сделанных в Японии)

	G-PROTECTION	
	"G-PRO 1"	"G-PRO 2"
Аудио компакт-диски	50	45
Компакт-диск ATRAC*2	80	80
Компакт-диск MP3*3	62	62
RADIO ON	75	

\*1 Измеренное значение по стандарту JEITA (Japan Electronics and Information Technology Industries Association)

\*2 При записи со скоростью передачи 48 кбит/с

\*3 При записи со скоростью передачи 128 кбит/с

(Продолжение на следующей стр.)

## Технические характеристики

Допустимая температура при эксплуатации  
5°C – 35°C

Габариты (ш/в/г), не включая  
выступающие части и органы управления  
Приблиз. 135,8 × 30,7 × 135,8 мм

Масса (без принадлежностей)  
Приблиз. 195 г

Патенты США и других стран по  
лицензии компании Dolby Laboratories.

Конструкция и характеристики могут  
изменяться без предварительного  
уведомления.

## Дополнительные принадлежности

Адаптер сетевого питания*1	AC-E45HG
Активные акустические системы	SRS-Z1 SRS-Z30
Шнур для подключения к автомобильному аккумулятору*2	DCC-E345
Шнур для подключения к автомобильному аккумулятору с набором соединителей для автомобиля*2	DCC-E34CP
Набор соединителей для автомобиля*2	CPA-9C
Соединительный кабель	RK-G129 RK-G136
Наушники (кроме покупателей во Франции)	MDR-E818LP MDR-J10
Наушники (для покупателей во Франции)	MDR-E808LP

\*1 Технические характеристики адаптеров сетевого питания отличаются в зависимости от того района, где они применяются. Перед покупкой адаптера проверьте напряжение и форму сетевой вилки, которые используются в районе Вашего проживания.

\*2 При прослушивании радиопередач с использованием данных принадлежностей могут возникать помехи. При их использовании рекомендуется только воспроизводить компакт-диски.

Некоторые из вышеперечисленных принадлежностей могут не поставляться Вашему дилеру. У него Вы можете получить подробную информацию о принадлежностях, имеющих в продаже в Вашей стране/регионе.



## **OSTRZEŻENIE**

**Aby zapobiec niebezpieczeństwu pożaru lub porażenia prądem elektrycznym, nie należy narażać tego urządzenia na działanie deszczu lub wilgoci.**

Nie instaluj urządzenia w przestrzeni zabudowanej, jak szafka na książki czy wbudowana półka.

Aby zabezpieczyć się przed pożarem, nie zasłaniaj otworów wentylacyjnych urządzenia gazetami, serwetkami, zasłonami itp. Nie ustawiaj na urządzeniu zapalonych świec.

Aby zabezpieczyć się przed pożarem lub porażeniem prądem elektrycznym, nie umieszczaj na urządzeniu obiektów wypełnionych cieczami, takich jak wazon.

Niektóre państwa mogą określać zasady użytkowania baterii używanych do zasilania tego wyrobu. Prosimy o stosowanie się do lokalnych przepisów obowiązujących w Państwa kraju.

### **PRZESTROGA**

- OTWARTE URZĄDZENIE EMITUJE NIEWIDZIALNE PROMIENIOWANIE LASEROWE
- NIE NALEŻY WPATRYWAĆ SIĘ W WIĄZKĘ LASEROWĄ ANI PATRZEĆ BEZPOŚREDNIO NA PRZYRZĄDY OPTYCZNE
- OTWARTE URZĄDZENIE EMITUJE NIEWIDZIALNE PROMIENIOWANIE LASEROWE KLASY 1M
- NIE NALEŻY PATRZEĆ BEZPOŚREDNIO NA PRZYRZĄDY OPTYCZNE

Oznaczenie CE obowiązuje tylko w tych krajach, w których ma ono podstawę prawną, głównie w krajach EEA (European Economic Area – europejski obszar ekonomiczny).

Nazwy ATRAC3plus i ATRAC3 są znakami towarowymi firmy Sony Corporation.

# Spis treści

## ***Życzymy zadowolenia z użytkownika odtwarzacza ATRAC CD Walkman!***

Źródła muzyki odtwarzane przy użyciu tego odtwarzacza CD .....	6
ATRAC3plus i ATRAC3 .....	7
MP3 .....	7
Struktura plików ATRAC3plus/ATRAC3 i MP3 .....	8

## ***Wiadomości wstępne***

Sprawdzanie dostarczonego wyposażenia .....	10
Rozmieszczenie elementów sterujących .....	11

## ***Odtwarzanie płyty CD***

1. Wkładanie płyty CD do odtwarzacza .....	13
2. Podłączanie odtwarzacza CD .....	13
3. Odtwarzanie płyty CD .....	13

## ***Opcje odtwarzania***

Wielokrotne odtwarzanie utworów (funkcja Repeat play) .....	16
Odtwarzanie wszystkich plików z wybranej grupy (tryb Group play) (dotyczy tylko płyt ATRAC CD/MP3 CD) .....	16
Odtwarzanie pojedynczego utworu (tryb Single play) .....	17
Odtwarzanie utworów w kolejności losowej (tryb Shuffle play) .....	17
Odtwarzanie wszystkich plików z wybranej grupy w kolejności losowej (tryb Group shuffle play) (dotyczy tylko płyt CD zawierających pliki ATRAC/MP3) .....	17
Odtwarzanie list ulubionych utworów (tryb m3u play list play) (dotyczy tylko płyt CD zawierających pliki MP3) .....	17
Odtwarzanie ulubionych utworów przez dodanie zakładek (tryb Bookmark track play) .....	18

Odtwarzanie 10 najczęściej słuchanych utworów (tryb Auto ranking play) ....	18
Odtwarzanie najczęściej słuchanych utworów w kolejności losowej (tryb Auto ranking shuffle play) .....	19
Odtwarzanie utworów w kolejności zaprogramowanej przez użytkownika (funkcja PGM play) .....	19
Wyszukiwanie grup lub utworów/plików .....	20

## ***Dostępne funkcje***

Regulacja jakości dźwięku (korektor parametryczny) .....	21
Funkcja G-PROTECTION .....	22
Ochrona słuchu (funkcja AVLS) .....	22
Automatyczne zatrzymywanie odtwarzania (opcja OFF TIMER) ....	23
Blokowanie przycisków (funkcja HOLD) .....	23
Wyłączanie sygnału akustycznego ....	24
Ciągłe odtwarzanie utworów (tryb SEAMLESS) (dotyczy tylko płyt ATRAC CD) .....	24

PL

## ***Korzystanie z radia***

Słuchanie audycji radiowych .....	25
Programowanie stacji radiowych .....	27
Słuchanie zaprogramowanych stacji radiowych .....	28
Zmiana interwału strojenia (oprócz modeli europejskich) .....	29

## ***Podłączanie do źródła zasilania***

Korzystanie z baterii suchych .....	30
Uwagi dotyczące źródła zasilania .....	31

## ***Informacje dodatkowe***

Lista menu .....	32
Środki ostrożności .....	34
Konserwacja .....	34
Rozwiązywanie problemów .....	35
Dane techniczne .....	37
Wyposażenie opcjonalne .....	38

# Życzymy zadowolenia z użytkowania odtwarzacza ATRAC CD Walkman!

Dziękujemy za dokonanie zakupu odtwarzacza D-NF400/NF401. Ten przenośny odtwarzacz płyt CD nosi nazwę „ATRAC CD Walkman”, ponieważ umożliwia słuchanie płyt „ATRAC CD”.

## Istnieje możliwość łatwego tworzenia własnych płyt ATRAC CD.

### Sposób korzystania z programu SonicStage

Informacje na ten temat można znaleźć w dostarczonej broszurze zatytułowanej „SonicStage”.

1

## Instalacja

Zainstaluj dostarczone oprogramowanie „SonicStage”.



2

## Zapisanie i wypalenie

Zapisz na swoim komputerze dane muzyczne pochodzące z płyt audio CD lub z plików muzycznych, wybierz ulubione utwory, a następnie wypal własne płyty CD.

Płyty audio CD



Pliki muzyczne\*



\* Pliki w formacie MP3 lub WAV



## Co to jest płyta ATRAC CD?

ATRAC CD jest to płyta CD-R/RW, na której zostały nagrane dane audio skompresowane w formacie ATRAC3plus/ATRAC3. Na płycie CD-R/RW można nagrać około 30 płyt audio CD.\* Można również nagrywać pliki MP3, konwertując je na format ATRAC3plus/ATRAC3.

\* Gdy całkowity czas odtwarzania jednej płyty CD (albumu) jest szacowany na 60 minut, a nagrywanie odbywa się w formacie ATRAC3plus z częstotliwością 48 kb/s na płycie CD-R/RW o pojemności 700 MB.

## Co to jest format ATRAC3plus/ATRAC3?

Informacje na ten temat można znaleźć na stronach 7–9 tego podręcznika.

Dane audio są konwertowane przez program SonicStage na dane w formacie ATRAC3plus/ATRAC3.

ATRAC CD



3

## Słuchanie

Przy użyciu odtwarzacza ATRAC CD Walkman można słuchać własnych płyt ATRAC CD.



Odtwarzacz ten umożliwia również słuchanie płyt audio CD.

---

## **Źródła muzyki odtwarzane przy użyciu tego odtwarzacza CD**

Przy użyciu tego urządzenia można odtwarzać muzykę pochodzącą z następujących 3 źródeł:

- płyty audio CD (format CDDA),
- płyty audio CD z plikami w formacie ATRAC3plus/ATRAC3 (ATRAC CD),
- płyty audio CD z plikami w formacie MP3 (MP3 CD).

### **Używane formaty płyt**

Przy użyciu tego urządzenia można odtwarzać wyłącznie płyty nagrane w formacie ISO 9660 Level 1/2 oraz płyty z rozszerzeniem Joliet.

### **Informacje o płytach CD-R/RW**

Ten odtwarzacz CD umożliwia odtwarzanie płyt CD-R/RW nagranych w formacie ATRAC3plus/ATRAC3, MP3 lub CDDA\*, ale możliwość odtwarzania jest uzależniona od jakości płyty oraz stanu urządzenia nagrywającego.

\* CDDA jest skrótem od Compact Disc Digital Audio. Format ten jest standardem nagrywania dźwięku na płytach CD.

### **Płyty muzyczne zakodowane z zastosowaniem technologii ochrony praw autorskich**

Niniejsze urządzenie zostało zaprojektowane do odtwarzania płyt zgodnych ze standardem Compact Disc (CD). W ostatnim czasie na rynku pojawiły się wydane przez kilka firm fonograficznych dyski z nagraniami muzycznymi zakodowanymi z zastosowaniem technologii ochrony praw autorskich. Należy zwrócić uwagę na fakt, że wśród tych dysków znajdują się również takie, które nie są zgodne ze standardem CD i w związku z tym mogą nie być odtwarzane przez niniejsze urządzenie.

### **Uwagi**

- Przy użyciu tego odtwarzacza CD nie można nagrywać muzyki na nośnikach zapisywalnych, takich jak płyty CD-R/RW.
- Płyt CD-R/RW nagranych w formacie ATRAC3plus/ATRAC3 nie można odtwarzać na komputerze.

---

## ATRAC3plus i ATRAC3

Technologia „ATRAC3plus”, skrót od „Adaptive Transform Acoustic Coding3plus” – adaptacyjne transformacyjne kodowanie akustyczne 3plus, jest technologią kompresji sygnału audio będącą rozwinięciem formatu ATRAC3. Mimo, że format ATRAC3plus umożliwia kompresję muzyki do około 1/20 pierwotnego rozmiaru, nadal pozwala uzyskać dźwięk o wysokiej jakości. Dostępными wartościami szybkości transmisji są: 256 kb/s, 64 kb/s i 48 kb/s.

Technologia „ATRAC3”, skrót od „Adaptive Transform Acoustic Coding3”, jest technologią kompresji sygnału audio zapewniającą wysoką jakość dźwięku przy jednoczesnym wysokim współczynniku kompresji. Format ATRAC3 umożliwia kompresję muzyki do około 1/10 pierwotnego rozmiaru, co skutkuje zmniejszeniem wymaganej objętości nośnika. Dostępными wartościami szybkości transmisji są: 132 kb/s, 105 kb/s i 66 kb/s.

### Dopuszczalna liczba grup i plików

- Maksymalna liczba grup: 255
- Maksymalna liczba plików: 999

Szczegółowe informacje można znaleźć w dostarczonej broszurze zatytułowanej „SonicStage”.

### Uwaga dotycząca zapisywania plików na nośniku

Na płycie zawierającej pliki ATRAC3plus/ATRAC3 nie należy zapisywać plików w innych formatach (z wyjątkiem plików MP3) ani tworzyć niepotrzebnych folderów.

---

## MP3

MP3 (MPEG-1 Audio Layer3) to standard kompresji plików audio zatwierdzony przez grupę roboczą organizacji ISO (International Organization for Standardization) o nazwie Motion Picture Experts Group, umożliwiający kompresowanie plików audio do około 1/10 rozmiaru tych plików na standardowej płycie CD.

Poniżej wymieniono główne cechy tego formatu:

- Maksymalna liczba poziomów katalogów: 8
- Stosowane znaki: A–Z, a–z, 0–9, \_ (podkreślenie)

### Uwagi

- Nadając nazwy plikom, należy pamiętać o konieczności dodania do nazwy pliku rozszerzenia „mp3”.
- Jeśli rozszerzenie „mp3” zostanie dodane do pliku innego typu, plik ten nie będzie prawidłowo rozpoznawany przez odtwarzacz.

(ciąg dalszy)

## Dopuszczalna liczba grup i plików

- Maksymalna liczba grup: 255
- Maksymalna liczba plików: 999

## Ustawienia oprogramowania do kompresji i zapisu

- Ten odtwarzacz CD może odtwarzać pliki MP3 o następujących parametrach: szybkość transmisji 16–320 kb/s i częstotliwość próbkowania 32/44,1/48 kHz. Odtwarzane mogą być również pliki w trybie VBR (Variable Bit Rate – zmienna szybkość transmisji). Aby skompresować plik źródłowy do pliku MP3, zaleca się skonfigurowanie w oprogramowaniu do kompresji następujących ustawień: „44,1 kHz”, „128 kb/s” i „Constant Bit Rate” (stała szybkość transmisji).
- Aby podczas nagrywania wykorzystać całą pojemność płyty, należy włączyć opcję „halting of writing” (zatrzymywanie zapisu).
- Aby jednorazowo zapisać cały czysty nośnik, należy ustawić opcję „Disc at Once” (cała płyta od razu).

## Uwagi dotyczące zapisywania plików na nośniku

- Na płycie zawierającej pliki MP3 nie należy zapisywać plików w innych formatach (z wyjątkiem formatów MP3/ATRAC3plus/ATRAC3) ani niepotrzebnych folderów.
- Po włożeniu płyty do odtwarzacza zostaną odczytane wszystkie informacje dotyczące folderów i plików zapisanych na tej płycie. Jeśli na płycie zapisano wiele folderów, rozpoczęcie odtwarzania utworu lub następnego pliku może trwać bardzo długo.

---

## Struktura plików ATRAC3plus/ATRAC3 i MP3

### Grupy i foldery

Format ATRAC3plus/ATRAC3 ma bardzo prostą strukturę. Składa się ona z „plików” i „grup”. „Plik” jest odpowiednikiem „utworu” na płycie audio CD. „Grupa” stanowi zbiór plików i odpowiada terminowi „album”. „Grupa” nie ma struktury katalogów (nie można utworzyć nowej grupy w obrębie grupy już istniejącej).

W przypadku płyt CD zawierających pliki MP3 „plik” jest odpowiednikiem „utworu”, a „grupa” jest odpowiednikiem „albumu”. Niniejszy odtwarzacz CD rozpoznaje folder plików MP3 jako „grupę”, dzięki czemu może odtwarzać płyty CD-R/RW w taki sam sposób, w jaki odtwarza pliki ATRAC3plus/ATRAC3.

## ATRAC3plus/ATRAC3/MP3 – struktura plików i kolejność odtwarzania

### •ATRAC3plus/ATRAC3

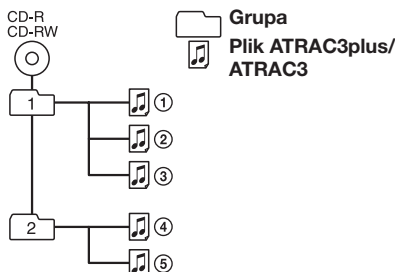

### •MP3

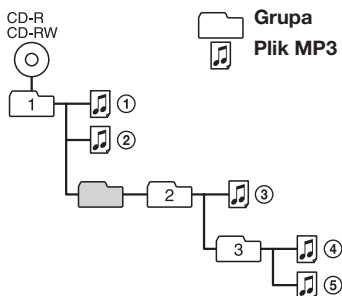

### Uwagi

- Grupa, w której nie ma plików MP3, zostanie pominięta.
- Jeśli na tej samej płycie CD są nagrane pliki ATRAC3plus/ATRAC3 i MP3, w odtwarzaczu CD będą odtwarzane najpierw pliki ATRAC3plus/ATRAC3.
- W zależności od metody użytej do nagrywania plików MP3 na płycie kolejność odtwarzania może różnić się od przedstawionej powyżej.

# Wiadomości wstępne

## Sprawdzanie dostarczonego wyposażenia

Zasilacz sieciowy (1)

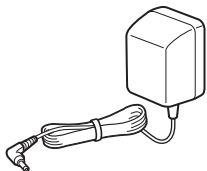

Płyta CD-ROM\* (SonicStage) (1)

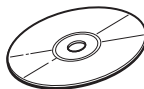

Minisluchawki (1)

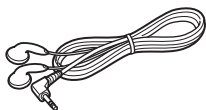

\* Nie należy odtwarzać płyt CD-ROM za pomocą odtwarzacza audio CD.

Podręcznik użytkownika programu SonicStage (1)

# Rożmieszczenie elementów sterujących

## Odtwarzacz CD

Szczegółowe informacje można znaleźć na stronach podanych w nawiasach.

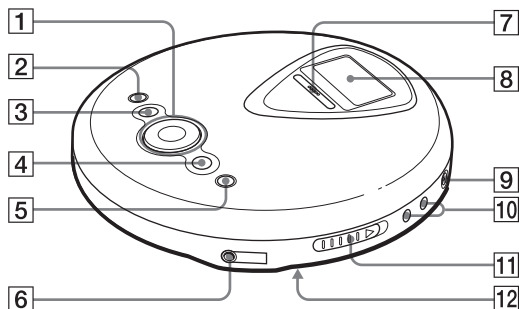

- 1** Przycisk trybu pracy (strony 13, 14, 16–26, 28, 29, 32)  
Przycisk **▶||◀**\*1/ENTER: odtwarzanie/pauza/wprowadzanie  
**◀◀**: AMS\*2/przewijanie do tyłu/ustawianie zaprogramowanej stacji  
**▶▶**: AMS/przewijanie do przodu/ustawianie zaprogramowanej stacji  
**▲/▼**: Wybór pliku, trybu odtwarzania itd.

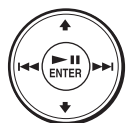

- 2** Przycisk **■** (stop)•RADIO OFF (strony 20, 22, 23, 25, 28, 32)  
**3** Przycisk **📁** (grupa) →TUNE – (strony 14, 19, 20, 22, 23, 25, 28, 32)  
**4** Przycisk **📁** (grupa) +TUNE + (strony 14, 19, 20, 25, 28)  
**5** Przycisk DISPLAY/MENU (15, 16, 19–29, 32)  
Naciśnij, aby otworzyć menu. Można także nacisnąć w celu wprowadzenia ustawienia (alternatywa dla **▶||/ENTER**).  
**6** Gniazdo **📎** (słuchawki) (strony 13)

- 7** Przycisk RADIO ON/BAND•MEMORY (strony 25–28)  
RADIO ON: Naciśnij, aby włączyć radio.  
BAND: Naciśnij, aby zmienić zakres.  
MEMORY: Naciśnij i przytrzymaj, aby zaprogramować stację.  
**8** Wyświetlacz (strony 12, 15–17, 19–21, 25–27, 32)  
**9** Gniazdo DC IN 4.5 V (gniazdo zasilania zewnętrznego) (strony 13)  
**10** Przyciski VOL (głośność) +\*1/– (strona 13)  
**11** Przełącznik OPEN (strony 13, 30)  
Przesunięcie przełącznika otwiera pokrywę odtwarzacza CD.  
**12** Przełącznik HOLD (z tyłu) (strona 23)  
Przesunięcie przełącznika zgodnie z kierunkiem strzałki powoduje zablokowanie przycisków odtwarzacza CD itp.

\*1 Na przycisku znajduje się wypukły punkt.



\*2 Automatic Music Sensor (automatyczny czujnik dźwięku)

(ciąg dalszy)

## Wyświetlacz

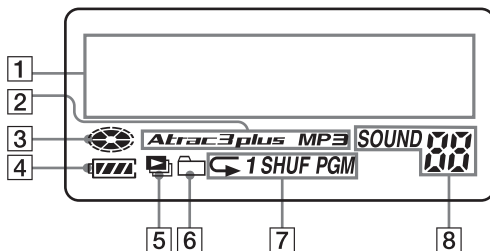
Szczegółowe informacje można znaleźć na stronach podanych w nawiasach.



- 1** Wyświetlacz informacji tekstowych (strona 15)  
Podczas odtwarzania dźwiękowej płyty CD na wyświetlaczu widoczne są w 2 wierszach: nazwa płyty, utworu itd., o ile informacje te zostały zapisane na płycie.  
Podczas odtwarzania płyty CD zawierającej pliki ATRAC/MP3 na wyświetlaczu widoczne są w 2 wierszach: nazwa grupy, pliku itd., o ile informacje te zostały zapisane na płycie.  
Na wyświetlaczu wyświetlane są także opcje menu.
- 2** Wskaźnik Atrac3plus/MP3
- 3** Wskaźnik płyty  
Świeci, gdy trwa odtwarzanie płyty CD.
- 4** Wskaźnik baterii (strona 30)  
Pokazuje w przybliżeniu stan naładowania baterii. Jeśli wskaźnik „” miga, baterie są rozładowane.
- 5** Wskaźnik listy utworów  
Dotyczy tylko płyt MP3 CD
- 6** Wskaźnik grup (strony 19, 20)  
Dotyczy tylko płyt ATRAC CD/MP3 CD
- 7** Wskaźnik trybu odtwarzania  
Sygnalizuje różne tryby odtwarzania, jak Shuffle play i Program play.  
Wskaźnik „” sygnalizuje powtarzanie odtwarzania.
- 8** Wskaźnik SOUND  
Sygnalizuje wybraną w menu opcję SOUND.



# Odtwarzanie płyty CD

## 1. Wkładanie płyty CD do odtwarzacza.

- 1 Przesuń suwak OPEN, aby otworzyć pokrywę odtwarzacza CD.
- 2 Umieść płytę CD na tacy i zamknij pokrywę.

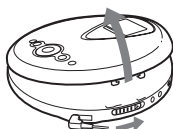

Suwak OPEN

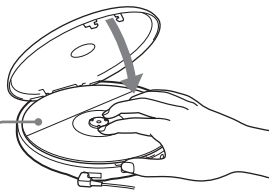

Stroną z nadrukiem skierowaną do góry

## 2. Podłączanie odtwarzacza CD.

Istnieje możliwość korzystania z następujących źródeł zasilania:

- Baterie alkaliczne typu LR6 (rozmiar AA) (strona 30)
- Zasilacz sieciowy

Na tej stronie pokazano, jak korzystać z odtwarzacza CD przy użyciu zasilania prądem z gniazda ściennego.

Podłącz dobrze wszystkie wtyki.

- 1 Podłącz zasilacz sieciowy.
- 2 Podłącz słuchawki/minisłuchawki do odtwarzacza CD.

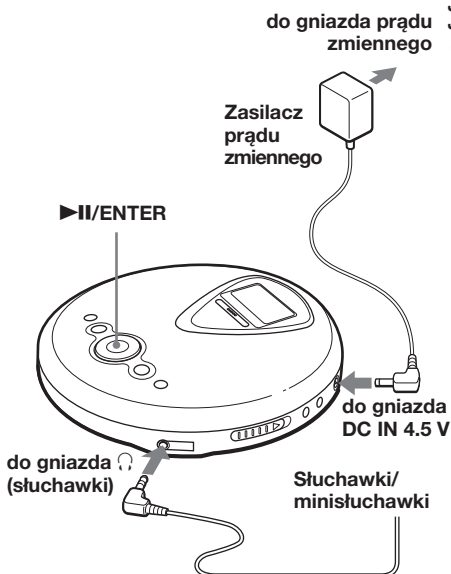

## 3. Odtwarzanie płyty CD.

Naciśnij ▶II/ENTER.

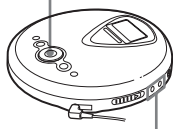

Ustaw poziom głośności, naciskając przycisk VOL + lub -.

(ciąg dalszy)

## Czynności podstawowe

<b>Aby</b>	<b>Wykonaj następujące czynności</b>
Rozpocząć odtwarzanie (od miejsca, w którym zostało zatrzymane)	Naciśnij przycisk ►  /ENTER. Odtwarzanie rozpoczyna się w miejscu, w którym zostało przerwane.
Rozpocząć odtwarzanie (od pierwszego utworu)	Gdy odtwarzacz CD jest zatrzymany, naciśnij i przytrzymaj przycisk ►  /ENTER, aż rozpocznie się odtwarzanie pierwszego utworu.
Wstrzymać/wznowić odtwarzanie po wstrzymaniu	Naciśnij przycisk ►  /ENTER.
Zatrzymać odtwarzanie*2	Naciśnij przycisk ■.
Znaleźć początek bieżącego utworu (AMS*1)*2	Naciskaj przycisk I◀◀.
Znaleźć początki poprzednich utworów (AMS)*3	Naciśnij przycisk I◀◀.
Znaleźć początek następnego utworu (AMS)*2, *3	Naciśnij przycisk ►►I.
Znaleźć początki kolejnych utworów (AMS)*3	Naciskaj przycisk ►►I.
Przejdź szybko wstecz*2, *5	Naciśnij i przytrzymaj przycisk I◀◀.
Przejdź szybko do przodu*2, *5	Naciśnij i przytrzymaj przycisk ►►I.
Przejdź do kolejnych grup*4	Naciskaj przycisk □ + .
Przejdź do poprzednich grup*4	Naciskaj przycisk □ - .

\*1 Automatic Music Sensor (automatyczny czujnik dźwięku)

\*2 Czynności te można wykonywać podczas odtwarzania płyty oraz podczas pauzy w odtwarzaniu.

\*3 Po zakończeniu odtwarzania ostatniego utworu można wrócić na początek pierwszego utworu, naciskając przycisk ►►I. Podobnie podczas odtwarzania pierwszego utworu można znaleźć ostatni utwór, naciskając przycisk I◀◀.

\*4 Tylko podczas odtwarzania płyty CD zawierającej pliki ATRAC/MP3

\*5 Czynności tych nie można wykonywać podczas odtwarzania pliku MP3 zapisanego na płycie CD-R/RW w formacie zapisu pakietowego.

## Odczytywanie informacji zapisanych na płycie CD

Informacje zapisane na płycie CD można wyświetlić, naciskając kilkakrotnie przycisk DISPLAY/MENU.

Podczas odtwarzania płyty CD zawierającej informacje tekstowe CD-TEXT „tytuł utworu”, „tytuł albumu”, „nazwa wykonawcy” itd. są wyświetlane w sposób podany w nawiasach zgodnie z opisem w poniższej tabeli. Podczas odtwarzania płyty ATRAC CD wyświetlane są informacje wprowadzone przy użyciu oprogramowania SonicStage. Podczas odtwarzania płyty CD zawierającej pliki MP3 ze znacznikami ID3<sup>\*1</sup> wyświetlane są informacje dotyczące tych znaczników.

Po każdym naciśnięciu przycisku DISPLAY/MENU ekran wyświetlacza zmienia się w następujący sposób:

Ekran	Płyta audio CD	Płyta ATRAC CD/MP3 CD
1	Numer utworu, czas od rozpoczęcia odtwarzania (tytuł utworu)	Nazwa pliku, numer pliku, i czas od rozpoczęcia odtwarzania
2	Numer utworu, czas pozostały do końca bieżącego utworu (tytuł utworu, nazwa wykonawcy)	Nazwa wykonawcy, informacje dotyczące sposobu kodowania <sup>*3</sup> , numer pliku, czas pozostały do końca bieżącego pliku
3	Liczba pozostałych utworów <sup>*2</sup> , czas pozostały do końca płyty CD <sup>*2</sup> (tytuł albumu, nazwa wykonawcy)	Nazwa grupy, całkowita liczba plików
4	Lista utworów	Lista nazw grup/nazw plików

\*1 Znacznik ID3 jest to format zapisu dodatkowych informacji (tytułu utworu, tytułu albumu, nazwy wykonawcy itd.) w plikach MP3. Ten odtwarzacz CD jest zgodny z wersją 1.1/2.2/2.3 formatu znacznika ID3 (tylko płyty z plikami MP3).

\*2 Niewyświetlane podczas odtwarzania w trybie odtwarzania jednokrotnego (Single play), losowego (Shuffle play), z zakładkami (Bookmark track play), najczęściej słuchanych utworów (Auto ranking play), losowego najczęściej słuchanych utworów (Auto ranking shuffle play) oraz w trybie PGM.

\*3 Szybkość transmisji i częstotliwość próbkowania. Podczas odtwarzania pliku MP3 utworzonego w trybie VBR (ze zmienną szybkością transmisji) na wyświetlaczu zamiast wskazania szybkości transmisji wyświetlany jest napis „VBR”. Niekiedy napis „VBR” pojawia się nie na początku, lecz dopiero w trakcie odtwarzania.

### Uwagi

- Na tym odtwarzaczu CD mogą być wyświetlane znaki A–Z, a–z, 0–9 i \_.
- Przed rozpoczęciem odtwarzania pliku odtwarzacz CD odczytuje z płyty wszystkie informacje na temat plików i grup (lub folderów). W tym czasie wyświetlany jest komunikat „READING”. W zależności od zawartości płyty CD odczytanie danych może zająć trochę czasu.
- Jeśli grupa nie ma nazwy, na wyświetlaczu pojawi się wskaźnik „ROOT”.
- Jeśli plik nie zawiera informacji dotyczących znacznika ID3, na wyświetlaczu pojawi się wskazanie „- - - -”.

## Wymywanie płyty CD

Płytę CD należy wyjąć, naciskając oś znajdującą się w środku kieszeni odtwarzacza.

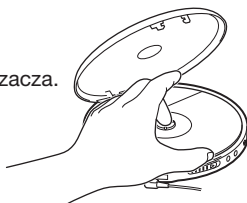

## ► *Opcje odtwarzania*

Korzystając z funkcji menu, można uruchamiać następujące opcje odtwarzania.

- **Wielokrotne odtwarzanie utworów (funkcja Repeat play)**
- **Odtwarzanie wszystkich plików z wybranej grupy (tryb Group play)**
- **Odtwarzanie pojedynczego utworu (tryb Single play)**
- **Odtwarzanie utworów w kolejności losowej (tryb Shuffle play)**
- **Odtwarzanie wszystkich plików z wybranej grupy w kolejności losowej (tryb Group shuffle play)**
- **Odtwarzanie list ulubionych utworów (tryb m3u play list play)**
- **Odtwarzanie ulubionych utworów przez dodanie zakładki (tryb Bookmark track play)**
- **Odtwarzanie 10 najczęściej słuchanych utworów (tryb Auto ranking play)**
- **Odtwarzanie najczęściej słuchanych utworów w kolejności losowej (tryb Auto ranking shuffle play)**
- **Odtwarzanie utworów w kolejności zaprogramowanej przez użytkownika (funkcja PGM play)**

### Wybór opcji odtwarzania

Przejdź do menu PLAY MODE, postępując w sposób opisany poniżej, a następnie wybierz jedną z opcji odtwarzania.

- 1 Naciśnij i przytrzymaj przycisk DISPLAY/MENU, aż zostanie wyświetlony ekran MENU.

```
MENU  
>REPEAT
```

- 2 Naciśnij przycisk **▲** lub **▼**, aby wybrać tryb „PLAY MODE”, a następnie naciśnij przycisk **▶II/ENTER\***.

\* Aby wprowadzić ustawienie, można użyć przycisku DISPLAY/MENU lub **▶II/ENTER**.

```
MENU  
>PLAY MODE
```

- 3 Naciśnij przycisk **▲** lub **▼**, aby wybrać odpowiednią opcję odtwarzania. Ustawieniem domyślnym jest „ALL” (zwykle odtwarzanie).

```
PLAY MODE  
>GROUP
```

Zostaną wyświetlone opcje odtwarzania

## Wielokrotne odtwarzanie utworów (funkcja Repeat play)

Istnieje możliwość powtarzania różnych opcji odtwarzania.

- 1 Naciśnij i przytrzymaj przycisk DISPLAY/MENU, aż zostanie wyświetlony ekran MENU.

```
MENU  
>REPEAT
```

- 2 Naciśnij przycisk **▲** lub **▼**, aby wybrać tryb „REPEAT”, a następnie naciśnij przycisk **▶II/ENTER**.
- 3 Naciśnij przycisk **▲** lub **▼**, aby wybrać opcję „ON”, a następnie naciśnij przycisk **▶II/ENTER**, aby wprowadzić wybrane ustawienie.

```
REPEAT  
>ON
```

## Odtwarzanie wszystkich plików z wybranej grupy (tryb Group play) (dotyczy tylko płyt ATRAC CD/MP3 CD)

Wykonaj czynności z punktów 1 i 2 w części zatytułowanej „Wybór opcji odtwarzania” (na tej stronie), naciśnij przycisk **▲** lub **▼**, aby wybrać tryb „GROUP”, a następnie naciśnij przycisk **▶II/ENTER**, aby wprowadzić wybrane ustawienie.

## Odtwarzanie pojedynczego utworu (tryb Single play)

Wykonaj czynności z punktów 1 i 2 w części zatytułowanej „Wybór opcji odtwarzania” (strona 16), naciśnij przycisk **↑** lub **↓**, aby wybrać opcję „1”, a następnie naciśnij przycisk **▶II/ENTER**, aby wprowadzić wybrane ustawienie.

## Odtwarzanie utworów w kolejności losowej (tryb Shuffle play)

Wykonaj czynności z punktów 1 i 2 w części zatytułowanej „Wybór opcji odtwarzania” (strona 16), naciśnij przycisk **↑** lub **↓**, aby wybrać opcję „SHUFFLE”, a następnie naciśnij przycisk **▶II/ENTER**, aby wprowadzić wybrane ustawienie.

## Odtwarzanie wszystkich plików z wybranej grupy w kolejności losowej (tryb Group shuffle play) (dotyczy tylko płyt CD zawierających pliki ATRAC/MP3)

Wykonaj czynności z punktów 1 i 2 w części zatytułowanej „Wybór opcji odtwarzania” (strona 16), naciśnij przycisk **↑** lub **↓**, aby wybrać opcję „GROUP SHUF”, a następnie naciśnij przycisk **▶II/ENTER**, aby wprowadzić wybrane ustawienie.

## Odtwarzanie list ulubionych utworów

(tryb m3u play list play)

(dotyczy tylko płyt CD zawierających pliki MP3)

Istnieje możliwość odtwarzania list ulubionych utworów m3u.\*

\* „Lista utworów m3u” jest to plik, w którym została zakodowana kolejność odtwarzania plików MP3. Aby korzystać z funkcji listy odtwarzania, pliki MP3 należy nagrywać na płytach CD-R/RW przy użyciu oprogramowania kodującego, które obsługuje format m3u.

**1** Wykonaj czynności z punktów 1 i 2 w części zatytułowanej „Wybór opcji odtwarzania” (strona 16), naciśnij przycisk **↑** lub **↓**, aby wybrać opcję „PLAY LIST”, a następnie naciśnij przycisk **▶II/ENTER**, aby wprowadzić wybrane ustawienie.

**2** Naciśnij przycisk **↑** lub **↓**, aby wybrać listę utworów.

```
PLAY LIST
>LATEST
```

Lista utworów

**3** Naciśnij przycisk **▶II/ENTER**.

---

## Odtwarzanie ulubionych utworów przez dodanie zakładek (tryb Bookmark track

### play)



W trakcie odtwarzania można dodawać do wybranych utworów zakładki i odtwarzać tylko te utwory.

Płyta audio CD: maksymalnie 99 utworów na każdej płycie CD (maksymalnie 10 płyt CD)



Płyta ATRAC CD: maksymalnie 999 utworów na każdej płycie CD (maksymalnie 5 płyt CD)

Płyta MP3 CD: maksymalnie 999 utworów na każdej płycie CD (maksymalnie 5 płyt CD)

### Dodawanie zakładek\*

- 1 Podczas odtwarzania utworu, do którego chcesz dodać zakładkę, naciśnij i przytrzymaj przycisk ►||/ENTER, aż z wyświetlacza zniknie wskaźnik „”, a zamiast niego zacznie migać wskaźnik „” (Zakładka). Po pomyślnym dodaniu zakładki wskaźnik „” miga wolniej.
- 2 Naciśnij przycisk ◀◀ lub ►►, aby wybrać utwór, do którego chcesz dodać zakładkę, a następnie powtarzaj czynność 1, aby dodać zakładki do wybranych utworów.

### Odtwarzanie utworów z zakładkami

Wykonaj czynności opisane w punktach 1 i 2 sekcji „Wybór opcji odtwarzania” (strona 16), naciśnij przycisk  lub , aby wybrać opcję „BOOK MARK”, a następnie naciśnij przycisk ►||/ENTER. Rozpocznie się odtwarzanie utworów z zakładkami.

### Aby usunąć zakładki\*

Podczas odtwarzania utworu zawierającego zakładkę naciśnij i przytrzymaj przycisk ►||/ENTER, aż z wyświetlacza zniknie wskaźnik „”.

### Aby sprawdzić utwory z zakładkami\*

Podczas odtwarzania utworów zawierających zakładki na wyświetlaczu pojawia się wskaźnik „”.

\* Czynności te należy wykonywać tylko wtedy, gdy wyświetlany jest Ekran 1 (strona 15).

### Uwagi



- Utwory z zakładkami są odtwarzane w kolejności ich numerów, a nie w kolejności dodawania zakładek.
- Próba dodania zakładek do jedenastej płyty CD (do szóstej płyty CD w przypadku odtwarzania płyt ATRAC CD/MP3 CD) spowoduje skasowanie zakładek z najwcześniej odtwarzanej płyty.
- Po usunięciu wszystkich źródeł zasilania wszystkie zakładki przechowywane w pamięci zostaną skasowane.

---

## Odtwarzanie 10 najczęściej słuchanych utworów (tryb Auto ranking play)

Odtwarzacz CD automatycznie zapamiętuje do 10 najczęściej słuchanych utworów z odtwarzanej płyty CD i odtwarza je w kolejności od 10 do pierwszego.

---

Wykonaj czynności z punktów 1 i 2 w części zatytułowanej „Wybór opcji odtwarzania” (strona 16), naciśnij przycisk  lub , aby wybrać opcję „AUTO RANKING”, a następnie naciśnij przycisk ►||/ENTER, aby wprowadzić wybrane ustawienie.

---

## Odtwarzanie najczęściej słuchanych utworów w kolejności losowej (tryb

### Auto ranking shuffle play)

Odtwarzacz CD odtwarza do 32 utworów zapamiętanych automatycznie jako słuchane najczęściej. W trybie Auto ranking shuffle play utwory te są odtwarzane w kolejności losowej.

Wykonaj czynności z punktów 1 i 2 w części zatytułowanej „Wybór opcji odtwarzania” (strona 16), naciśnij przycisk **↑** lub **↓**, aby wybrać opcję „RANKING SHUF”, a następnie naciśnij przycisk **▶II/ENTER**, aby wprowadzić wybrane ustawienie.

### Uwaga

Odtwarzacz CD automatycznie zapamiętuje utwory, które były odtwarzane z maksymalnie 10 płyt, niezależnie od tego, czy płyty były zmieniane, czy nie. Podczas próby zapamiętania utworów odtwarzanych z 11 płyty najpierw usuwane są dane zapamiętane najwcześniej.

## Odtwarzanie utworów w kolejności zaprogramowanej przez użytkownika (funkcja PGM play)

Odtwarzacz CD można zaprogramować w taki sposób, aby odtwarzał do 64 utworów w kolejności preferowanej przez użytkownika.

**1** Po zatrzymaniu odtwarzania wykonaj czynności z punktów 1 i 2 w części zatytułowanej „Wybór opcji odtwarzania” (strona 16), naciśnij przycisk **↑** lub **↓**, aby wybrać opcję „PROGRAM”, a następnie naciśnij przycisk **▶II/ENTER**, aby wprowadzić wybrane ustawienie.

**2** Naciśnij przycisk **◀◀** lub **▶▶**, aby wybrać utwór, a następnie naciśnij przycisk **DISPLAY/MENU**, aby wprowadzić wybrane ustawienie.

Utwór zostanie zapisany w pamięci. Podczas odtwarzania płyty ATRAC/MP3 CD grupę można także wybrać przy użyciu przycisku **□ +** lub **□ -**.

### [Płyta Audio CD]



Numer utworu      Kolejność odtwarzania

### [Płyta CD z danymi CD-TEXT]

Utwór



Numer utworu

### [Płyta ATRAC CD/MP3 CD]



Kolejność odtwarzania      Nazwa pliku

(ciąg dalszy)

Odtwarzanie utworów w kolejności zaprogramowanej przez użytkownika

**3** Powtarzaj czynność 2, aby ustalić preferowaną kolejność utworów.

**4** Naciśnij przycisk ►II/ENTER, aby rozpocząć odtwarzanie w trybie PGM.

## Sprawdzanie zawartości programu

### Podczas programowania:

Przed przejściem do czynności 4 naciśnij kilkakrotnie przycisk DISPLAY/MENU.

### Uwagi

- Po zakończeniu wprowadzania 64 utworu w punkcie 3 na wyświetlaczu pojawi się numer pierwszego wybranego utworu (płyta audio CD) lub nazwa pierwszego wybranego pliku (płyta ATRAC CD/MP3 CD).
- Jeśli wybrano 65 utworów lub więcej, pierwsze wprowadzone utwory zostaną skasowane.

## Wyszukiwanie grup lub utworów/plików

W trakcie odtwarzania można szybko wyszukać i odtworzyć żądaną grupę (tylko płyty ATRAC CD) lub utwór bądź plik, posługując się przyciskami ▲ lub ▼ na odtwarzaczu CD.

**1** Podczas odtwarzania naciskaj przycisk ▲ lub ▼, aż zostanie wyświetlony ekran wyszukiwania.



**2** Naciśnij przycisk □ + lub □ -, aby wybrać odpowiednią grupę, a następnie naciśnij przycisk ►II/ENTER.

Odtwarzacz CD rozpocznie odtwarzanie od pierwszego pliku w wybranej grupie.

## Wybór żądanego utworu/pliku

**1** Wykonaj czynności z punktu 1 powyżej, a następnie naciśnij przycisk □ + lub □ -, aby wybrać odpowiednią grupę.

**2** Naciśnij przycisk ▲ lub ▼, aby wybrać odpowiedni utwór/plik, a następnie naciśnij przycisk ►II/ENTER.

Odtwarzacz CD rozpocznie odtwarzanie od wybranego utworu/pliku.

### Aby wyjść z trybu wyszukiwania

Naciśnij przycisk ■. Po upływie najwyżej 40 sekund od wykonania ostatniej operacji nastąpi powrót do poprzedniego ekranu.



## Regulacja jakości dźwięku (korektor parametryczny)

Można uzyskać ulubione brzmienie dźwięku, ustawiając jego jakość w jeden z niżej opisanych sposobów:

- Wybierając zaprogramowany wzorzec dźwięku → „Wybór jakości dźwięku”
- Ustawiając jakość dźwięku samodzielnie → „Dostosowanie jakości dźwięku”

### Wybór jakości dźwięku

- 1 Naciskaj przycisk DISPLAY/MENU, aż zostanie wyświetlony ekran MENU.
- 2 Naciśnij przycisk ↑ lub ↓, aby wybrać opcję „SOUND” (dźwięk), a następnie naciśnij przycisk ►II/ENTER\*.  
\* Aby wprowadzić ustawienie, można zamiast przycisku ►II/ENTER użyć przycisku DISPLAY/MENU.
- 3 Naciśnij przycisk ↑ lub ↓, aby wybrać odpowiednią jakość dźwięku, a następnie naciśnij przycisk ►II/ENTER, aby wprowadzić wybrane ustawienie.

### Wskazanie Jakość dźwięku

SOFT	Partie wokalne, uwydatnione średnie tony
ACTIVE	Żywe dźwięki, uwydatnione wysokie i niskie tony
HEAVY	Mocny dźwięk, silniejsze – w porównaniu z dźwiękiem ACTIVE – uwydatnienie wysokich i niskich tonów
CUSTOM	Dźwięk dostosowany indywidualnie

### Dostosowanie jakości dźwięku

Jakość dźwięku można dostosować, regulując poziom głośności w 3 zakresach częstotliwości: „LOW” (niskie tony), „MID” (średnie tony) i „HIGH” (wysokie tony). W każdym zakresie częstotliwości istnieje możliwość wyboru charakterystyki fali spośród 3 wzorców, a także 7-punktowej regulacji poziomu głośności dla wybranej charakterystyki. Kontrolując kształt charakterystyki na wyświetlaczu, można dostosować jakość dźwięku.

- 1 Wykonaj czynności 1–3 w punkcie „Wybór jakości dźwięku” i wybierz opcję „CUSTOM”.

- 2 Naciskaj przycisk I◀◀ lub ▶▶ przez 2 sekundy lub więcej, aby wybrać zakres częstotliwości.

Wybrana częstotliwość miga na wyświetlaczu.



- 3 Naciśnij przycisk ↑ lub ↓, aby wybrać głośność dźwięku, a następnie naciśnij kilkakrotnie przycisk I◀◀ lub ▶▶I, aby dla każdego zakresu częstotliwości wybrać kształt charakterystyki spośród 3 kształtów zapisanych w pamięci.

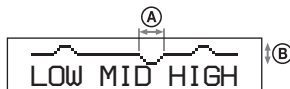

- (A): Zakres częstotliwości  
(B): Poziom głośności

- 4 Powtórz czynności 2 i 3, aby dokonać regulacji dla pozostałych 2 zakresów częstotliwości.

- 5 Naciśnij przycisk ►II/ENTER, aby wprowadzić wybrane ustawienia.

(ciąg dalszy)

---

## Regulacja jakości dźwięku

### Aby wrócić do poprzedniego ekranu

Naciśnij przycisk –.

### Aby anulować dokonane ustawienie

Naciśnij przycisk .

#### Uwagi

- Po wybraniu opcji CUSTOM przy ustawionym wysokim poziomie głośności dźwięk może być zniekształcony, w zależności od dokonanych regulacji. W takim przypadku należy zmniejszyć głośność.
- Poziom głośności dla opcji CUSTOM może się różnić od poziomu głośności dla pozostałych ustawień. Poziom głośności należy dostosować do własnych upodobań.
- Podczas korzystania z radia funkcja korektora parametrycznego nie działa.

---

## Funkcja G-PROTECTION

Funkcja G-PROTECTION zapobiega przerywanemu odtwarzaniu dźwięku podczas aktywnego korzystania z urządzenia.

**1** Gdy odtwarzanie jest zatrzymane, naciśnij i przytrzymaj przycisk DISPLAY/MENU, aż zostanie wyświetlony ekran MENU. Naciśnij przycisk lub , aby wybrać opcję „OPTION”, a następnie naciśnij przycisk /ENTER.

**2** Naciśnij przycisk lub , aby wybrać opcję „G-PROTECTION”, a następnie naciśnij przycisk /ENTER, aby wprowadzić wybrane ustawienie.

**3** Naciśnij przycisk lub , aby wybrać wartość „G-PRO 1” lub „G-PRO 2”, a następnie naciśnij przycisk /ENTER, aby wprowadzić wybrane ustawienie. Po wybraniu wartości „G-PRO 2” efekt działania funkcji G-PROTECTION będzie silniejszy niż po wybraniu wartości „G-PRO 1”. Aby korzystać z wysokiej jakości dźwięku CD, należy wybrać ustawienie „G-PRO 1”.

#### Uwaga

Dźwięk może przeskakować:

- jeśli odtwarzacz CD jest poddawany ciągłym wstrząsom o sile większej niż zakładana,
- jeśli odtwarzana płyta CD jest zabrudzona lub porysowana,
- podczas korzystania z płyt CD-R/RW złej jakości, w przypadku występowania problemów z urządzeniem nagrywającym lub oprogramowaniem.

---

## Ochrona słuchu (funkcja AVLS)

System automatycznego ograniczania głośności AVLS (Automatic Volume Limiter System) ogranicza maksymalne natężenie dźwięku, chroniąc w ten sposób słuch użytkownika.

**1** Naciśnij i przytrzymaj przycisk DISPLAY/MENU, aż zostanie wyświetlony ekran MENU. Naciśnij przycisk lub , aby wybrać opcję „OPTION”, a następnie naciśnij przycisk /ENTER.

**2** Naciśnij przycisk lub , aby wybrać opcję „AVLS”, a następnie naciśnij przycisk /ENTER, aby wprowadzić wybrane ustawienie.

**3** Naciśnij przycisk lub , aby wybrać opcję „ON”, a następnie naciśnij przycisk /ENTER, aby wprowadzić wybrane ustawienie.

#### Aby wyłączyć funkcję AVLS

Wykonaj czynności 1–3, zmieniając ustawienie opcji AVLS na „OFF” (wyłączone).

## Automatyczne zatrzymywanie odtwarzania (opcja OFF TIMER)

W urządzeniu istnieje możliwość zaprogramowania czasu automatycznego zatrzymania odtwarzania w zakresie od 1 do 99 minut. Gdy funkcja programatora jest włączona, symbol „⏸” pojawia się w 5-sekundowych odstępach\*.

\* Tylko wtedy, gdy wyświetlany jest Ekran 1 lub 2 (strona 15)

**1** Naciśnij i przytrzymaj przycisk **DISPLAY/MENU**, aż zostanie wyświetlony ekran **MENU**. Naciśnij przycisk **↑** lub **↓**, aby wybrać opcję „**OPTION**”, a następnie naciśnij przycisk **▶II/ENTER**.

**2** Naciśnij przycisk **↑** lub **↓**, aby wybrać opcję „**TIMER**”, a następnie naciśnij przycisk **▶II/ENTER**, aby wprowadzić wybrane ustawienie.

**3** Naciśnij przycisk **↑** lub **↓**, aby wybrać opcję „**10 min**”<sup>\*</sup> a następnie naciśnij przycisk **▶II/ENTER**.

\* Ustawienie domyślne. Jeśli to ustawienie zostało zmienione, wyświetlona zostanie aktualna wartość.

**4** Naciśnij przycisk **↑** lub **↓**, aby wybrać wymagany czas w zakresie od „**01 min**” do „**99 min**”, a następnie naciśnij przycisk **▶II/ENTER**, aby wprowadzić wybrane ustawienie.

- Aby zwiększyć/zmniejszyć ustawienie czasu w odstępach 5 minut:  
Naciskaj przycisk **↑** lub **↓**.
- Aby zwiększyć/zmniejszyć ustawienie czasu w odstępach 1 minuty:  
Naciśnij i przytrzymaj przez co najmniej 2 sekundy przycisk **↑** lub **↓**.

**Aby wrócić do poprzedniego ekranu**  
Naciśnij przycisk **☐ -**.

**Aby anulować operację**  
Naciśnij przycisk **■**.

**Aby sprawdzić czas pozostały do zatrzymania odtwarzania**  
Podczas odtwarzania wykonaj czynności opisane w punktach 1–3.

**Aby wyłączyć funkcję OFF TIMER**  
Funkcja OFF TIMER zostanie wyłączona:

- Po wykonaniu czynności 1–3, zmieniając ustawienie opcji OFF TIMER na „OFF”.
- Podczas słuchania radia.

## Blokowanie przycisków (funkcja HOLD)

Istnieje możliwość zablokowania przycisków odtwarzacza, aby zapobiec ich przypadkowemu naciśnięciu.

**Przesuń przełącznik HOLD w kierunku wskazywanym przez strzałkę.**

Jeżeli przy włączonej funkcji HOLD zostanie naciśnięty jakikolwiek przycisk, zacznie migać napis „HOLD”.

**Aby odblokować przyciski**

Przesuń przełącznik HOLD w kierunku przeciwnym do wskazywanego przez strzałkę.

---

## Wyłączenie sygnału akustycznego

Istnieje możliwość wyłączenia sygnału akustycznego, który słychać w słuchawkach/minisłuchawkach podczas korzystania z przycisków odtwarzacza.

---

- 1** Naciśnij i przytrzymaj przycisk **DISPLAY/MENU**, aż zostanie wyświetlony ekran **MENU**. Naciśnij przycisk **↑** lub **↓**, aby wybrać opcję „**OPTION**”, a następnie naciśnij przycisk **▶II/ENTER**.
  - 2** Naciśnij przycisk **↑** lub **↓**, aby wybrać opcję „**BEEP**”, a następnie naciśnij przycisk **▶II/ENTER**, aby wprowadzić wybrane ustawienie.
  - 3** Naciśnij przycisk **↑** lub **↓**, aby wybrać opcję „**OFF**”, a następnie naciśnij przycisk **▶II/ENTER**, aby wprowadzić wybrane ustawienie.
- 

### Aby włączyć sygnał akustyczny

Wykonaj czynności 1–3, zmieniając ustawienie opcji **BEEP** na „**ON**” (włączone).

---

## Ciągłe odtwarzanie utworów (tryb SEAMLESS)

(dotyczy tylko płyt **ATRAC CD**)

---

Istnieje możliwość odtwarzania muzyki, np. koncertów, na żywo, bez przerwy pomiędzy utworami.

---

- 1** Gdy odtwarzanie jest zatrzymane, naciśnij i przytrzymaj przycisk **DISPLAY/MENU**, aż zostanie wyświetlony ekran **MENU**. Naciśnij przycisk **↑** lub **↓**, aby wybrać opcję „**OPTION**”, a następnie naciśnij przycisk **▶II/ENTER**.
  - 2** Naciśnij przycisk **↑** lub **↓**, aby wybrać opcję „**SEAMLESS**”, a następnie naciśnij przycisk **▶II/ENTER**, aby wprowadzić wybrane ustawienie.
  - 3** Naciśnij przycisk **↑** lub **↓**, aby wybrać opcję „**ON**”, a następnie naciśnij przycisk **▶II/ENTER**, aby wprowadzić wybrane ustawienie.
- 

### Uwaga

Utwory mogą nie być odtwarzane w sposób ciągły, w zależności od sposobu dokonania nagrania źródłowego.

## Śłuchanie audycji radiowych

Istnieje możliwość słuchania audycji radiowych w paśmie UKF (FM) i AM.

**1** Naciśnij przycisk **RADIO ON/BAND**, aby włączyć radio.

**2** Naciskaj przycisk **RADIO ON/BAND**, aż na wyświetlaczu pojawi się odpowiednia częstotliwość.

Po każdym naciśnięciu przycisku informacje na wyświetlaczu zmieniają się w następujący sposób: Model amerykański i kanadyjski:

→ FM → AM → TV → WB

Inne modele: → FM → AM

**3** Naciskaj przycisk **TUNE +** lub **-**, aby dostroić wybraną stację, a następnie ustaw głośność.

### Wyłączanie radia

Naciśnij przycisk ■•RADIO OFF.

### Szybkie ustawianie stacji

W punkcie 3 przytrzymaj przycisk **TUNE +** lub **-**, aż na wyświetlaczu zaczną się zmieniać cyfry określające częstotliwość. Urządzenie automatycznie przeszuka częstotliwości radiowe i zatrzyma przeszukiwanie po znalezieniu dobrze odbieranej stacji.

### Poprawa jakości odbioru audycji radiowych

W celu poprawy odbioru na falach UKF należy rozwinąć przewód słuchawek/minisłuchawek.



Śłuchawki lub minisłuchawki

W celu poprawy odbioru na falach AM należy odpowiednio ustawić sam odtwarzacz.

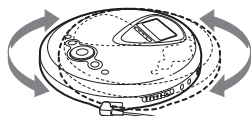

### Uwaga

Śłuchawki/minisłuchawki powinny być cały czas podłączone do gniazda ( ) odtwarzacza. Przewód słuchawek/minisłuchawek pełni wówczas rolę anteny UKF.

### Jeśli odbierana audycja w zakresie UKF/TV/WB ma słabą jakość (dotyczy modeli U, CA, E92, MX2\*)

1 Podczas słuchania radia naciśnij i przytrzymaj przycisk **DISPLAY/MENU**, aż zmieni się wskazanie na wyświetlaczu.

>AULS  
LOCAL

2 Naciśnij przycisk **↑** lub **↓**, aby wybrać opcję „LOCAL”, a następnie naciśnij przycisk **▶II/ENTER**.

3 Naciśnij przycisk **↑** lub **↓**, aby wybrać opcję „ON”, a następnie naciśnij przycisk **▶II/ENTER**, aby wprowadzić wybrane ustawienie.

\* Kod strefy zakupionego modelu znajduje się w lewej górnej części kodu kreskowego na opakowaniu.

### Jeśli odbierana audycja w zakresie UKF ma słabą jakość (dotyczy modeli CED, CEK, EE1, E13, AU2, E13/2\*)

- 1 Podczas słuchania radia naciśnij i przytrzymaj przycisk DISPLAY/MENU, aż zmieni się wskazanie na wyświetlaczu.



- 2 Naciśnij przycisk  $\uparrow$  lub  $\downarrow$ , aby wybrać opcję „MONO”, a następnie naciśnij przycisk  $\blacktriangleright$ /ENTER.
- 3 Naciśnij przycisk  $\uparrow$  lub  $\downarrow$ , aby wybrać opcję „ON”, a następnie naciśnij przycisk  $\blacktriangleright$ /ENTER, aby wprowadzić wybrane ustawienie.

Szумы zostaną zredukowane, ale radio będzie pracować w trybie monofonicznym.

\* Kod strefy zakupionego modelu znajduje się w lewej górnej części kodu kreskowego na opakowaniu.

### Ochrona słuchu

System automatycznego ograniczania głośności AVLS (Automatic Volume Limiter System) ogranicza maksymalne natężenie dźwięku, chroniąc w ten sposób słuch użytkownika.

- 1 Podczas słuchania radia naciśnij i przytrzymaj przycisk DISPLAY/MENU, aż zmieni się wskazanie na wyświetlaczu.
- 2 Naciśnij przycisk  $\uparrow$  lub  $\downarrow$ , aby wybrać opcję „AVLS”, a następnie naciśnij przycisk  $\blacktriangleright$ /ENTER.
- 3 Naciśnij przycisk  $\uparrow$  lub  $\downarrow$ , aby wybrać opcję „ON”, a następnie naciśnij przycisk  $\blacktriangleright$ /ENTER, aby wprowadzić wybrane ustawienie.

### Aby wyłączyć funkcję AVLS

Wykonaj czynności 1–3, zmieniając ustawienie opcji AVLS na „OFF” (wyłączone).

### Automatyczne wyłączenie radia

Istnieje możliwość takiego zaprogramowania radia, aby wyłączało się automatycznie po upływie od 10 do 99 minut, w 10-minutowych odstępach. Gdy funkcja programatora jest włączona, symbol „⌚” pojawia się w 5-sekundowych odstępach.

- 1 Podczas słuchania radia naciśnij i przytrzymaj przycisk DISPLAY/MENU, aż zmieni się wskazanie na wyświetlaczu.
- 2 Naciśnij przycisk  $\uparrow$  lub  $\downarrow$ , aby wybrać opcję „TIMER”, a następnie naciśnij przycisk  $\blacktriangleright$ /ENTER.
- 3 Naciśnij przycisk  $\uparrow$  lub  $\downarrow$ , aby wybrać wymagany czas w zakresie od „10” do „99”, a następnie naciśnij przycisk  $\blacktriangleright$ /ENTER, aby wprowadzić wybrane ustawienie.

### Sprawdzanie czasu pozostałego do automatycznego wyłączenia radia

Podczas odtwarzania wykonaj czynności opisane w punktach 1–2.

### Aby wyłączyć funkcję OFF TIMER

Funkcja OFF TIMER zostanie wyłączona dla radia:

- Po wykonaniu czynności 1–3, zmieniając ustawienie opcji OFF TIMER na „OFF”.
- Po wyłączeniu radia.
- Po rozpoczęciu odtwarzania płyty CD.

### Słuchanie radia zasilanego przez baterie

Podłączenie wtyku zasilania zewnętrznego do gniazda DC IN 4.5 V odtwarzacza CD spowoduje wyłączenie odtwarzacza. Aby kontynuować odtwarzanie, należy włączyć odtwarzacz, naciskając przycisk RADIO ON/BAND.

## Programowanie stacji radiowych

Istnieje możliwość zaprogramowania do 51 stacji (dotyczy modelu amerykańskiego i kanadyjskiego): 7 dla zakresu TV, 4 dla zakresu WB, 30 dla zakresu UKF i 10 dla zakresu AM lub 40 stacji (dotyczy innych modeli): 30 dla zakresu UKF i 10 dla zakresu AM.

- 1 Naciśnij przycisk RADIO ON/BAND, aby włączyć radio.**
- 2 Naciśnij przycisk RADIO ON/BAND, aby wybrać zakres.**
- 3 Naciśnij i przytrzymaj przycisk MEMORY przez co najmniej 2 sekundy.**

Na wyświetlaczu będzie migał numer zaprogramowanej stacji.

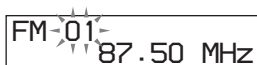

FM-01- 87.50 MHz

- 4 Naciśnij i przytrzymaj przez co najmniej 2 sekundy przycisk DISPLAY/MENU.**

Odtwarzacz zaczyna wyszukiwanie stacji radiowych od niższych częstotliwości, zatrzymując się na ok. 3 sekundy po znalezieniu stacji nadawczej.

- 5 Aby zaprogramować odbieraną stację, naciśnij przycisk DISPLAY/MENU, gdy na wyświetlaczu miga numer zaprogramowanej stacji.**

Odbierana stacja zostanie zaprogramowana pod numerem 1, a odtwarzacz rozpocznie wyszukiwanie następnej stacji nadawczej. Jeśli w ciągu 3 sekund nie zostanie naciśnięty przycisk DISPLAY/MENU, odtwarzacz CD rozpocznie wyszukiwanie kolejnej stacji nadawczej, nie zapisując bieżącej.

- 6 Powtarzaj czynności opisane w punkcie 5 tak długo, aż wszystkie odbierane stacje zostaną zaprogramowane.**

Jeśli jakieś stacje radiowe zostały już wcześniej zaprogramowane, stare stacje zostaną zastąpione przez nowe.

## Ręczne programowanie stacji radiowych

- Naciśnij przycisk RADIO ON/BAND, aby włączyć radio.
- Naciśnij przycisk RADIO ON/BAND, aby wybrać zakres.
- Naciśnij i przytrzymaj przycisk MEMORY, aż na wyświetlaczu zaczną migać numer zaprogramowanej stacji.

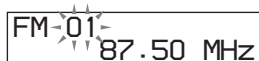

FM-01- 87.50 MHz

Od tego punktu wykonywanie kolejnej operacji należy rozpocząć w ciągu 30 sekund od zakończenia poprzedniej czynności. Jeśli w ciągu 30 sekund nie zostanie wykonana żadna czynność, numer zaprogramowanej stacji przestanie migać, co oznacza, że odtwarzacz CD wyszedł z trybu oczekiwania funkcji programowania stacji. Należy wówczas ponownie rozpocząć wykonywanie czynności od punktu 3.

(ciąg dalszy)

---

## Programowanie stacji radiowych

- 4 Gdy na wyświetlaczu miga numer zaprogramowanej stacji, naciśnij przycisk **I◀◀** lub **▶▶I**, aby wybrać numer, do którego ma być przypisana stacja.
- 5 Gdy na wyświetlaczu miga numer zaprogramowanej stacji, naciśnij przycisk **TUNE +** lub **-**, aby dostroić wybraną stację.
- 6 Naciśnij przycisk **DISPLAY/MENU**. Po pomyślnym zaprogramowaniu stacji zostanie wyemitowany sygnał dźwiękowy. Stara stacja zostanie zastąpiona przez nową. Numer zaprogramowanej stacji jest zwiększany o jeden, a odtwarzacz CD przechodzi w tryb oczekiwania funkcji programowania stacji.
- 7 Powtórz czynności opisane w punktach od 4 do 6, aby zaprogramować stacje w tym samym zakresie. Po zaprogramowaniu stacji w innym zakresie naciśnij i przytrzymaj przycisk **MEMORY**, aby wyjść z trybu oczekiwania funkcji programowania stacji. Gdy numer zaprogramowanej stacji przestanie migać, powtórz czynności opisane w punktach od 2 do 6.

### Wyjście z trybu oczekiwania funkcji programowania stacji

Gdy radio jest włączone, z trybu oczekiwania funkcji programowania stacji można wyjść, wykonując jedną z następujących czynności. Zaprogramowane stacje pozostaną jednak zapisane w pamięci odtwarzacza.

- Przytrzymaj naciśnięty przycisk **MEMORY**, aż numer zaprogramowanej stacji przestanie migać.
- Nie naciskaj żadnego przycisku przez 30 sekund. Numer zaprogramowanej stacji przestanie migać.

- Naciśnij przycisk **▶II**. Odtwarzacz CD przejdzie w tryb odtwarzania płyt CD.
- Naciśnij przycisk **■•RADIO OFF**. Radio zostanie wyłączone.

### Kasowanie wszystkich zaprogramowanych stacji

- 1 Gdy radio jest wyłączone i odtwarzanie zatrzymane, naciśnij i przytrzymaj przycisk **DISPLAY/MENU**, aż zostanie wyświetlony ekran **MENU**.
- 2 Naciśnij przycisk **↑** lub **↓**, aby wybrać opcję „**OPTION**”, a następnie naciśnij przycisk **▶II/ENTER**.
- 3 Naciśnij przycisk **↑** lub **↓**, aby wybrać opcję „**TUNER PRESET**”, a następnie naciśnij przycisk **▶II/ENTER**, aby wprowadzić wybrane ustawienie. Na wyświetlaczu pojawi się wskaźnik „**Clear?**”. Naciśnięcie przycisku **▶II/ENTER** spowoduje, że wszystkie zaprogramowane stacje zostaną usunięte.

---

## Słuchanie zaprogramowanych stacji radiowych

Stację można ustawić w prosty sposób, naciskając przycisk **I◀◀** lub **▶▶I**.

- 1 Naciśnij przycisk **RADIO ON/BAND**, aby wybrać zakres.
  - 2 Naciśnij przycisk **I◀◀** lub **▶▶I**, aby ustawić zaprogramowaną stację.
-



---

## Zmiana interwału strojenia (oprócz modeli europejskich)

Korzystając z odtwarzacza CD za granicą, w razie potrzeby należy zmienić w menu interwał strojenia AM.

Obszar, w którym obowiązuje ustawienie 9 kHz: Azja i Europa.

Obszar, w którym obowiązuje ustawienie 10 kHz: USA, Kanada i Ameryka Południowa.

Gdy radio jest wyłączone i odtwarzanie zatrzymane, zmiany można dokonać w następujący sposób.

- 
- 1** Naciśnij i przytrzymaj przycisk **DISPLAY/MENU**, aż zostanie wyświetlony ekran **MENU**.

---

  - 2** Naciśnij przycisk **↑** lub **↓**, aby wybrać opcję „**OPTION**”, a następnie naciśnij przycisk **▶II/ENTER**.

---

  - 3** Naciśnij przycisk **↑** lub **↓**, aby wybrać opcję „**AM STEP**”, a następnie naciśnij przycisk **▶II/ENTER**, aby wprowadzić wybrane ustawienie.

---

  - 4** Naciśnij przycisk **↑** lub **↓**, aby wybrać opcję „**9 kHz**” lub „**10 kHz**”, a następnie naciśnij przycisk **▶II/ENTER**, aby wprowadzić wybrane ustawienie.
- 

### **Uwaga**

Po zmianie interwału strojenia należy ponownie zaprogramować stacje radiowe.

## Korzystanie z baterii suchych

Należy stosować tylko baterie suche następującego rodzaju:

- baterie alkaliczne typu LR6 (rozmiar AA)

Informacje na temat żywotności baterii można znaleźć w części „Dane techniczne”.

### Uwaga

Przed korzystaniem z baterii suchych należy upewnić się, że zasilacz prądu zmiennego został odłączony.

- 1 Przesuń suwak OPEN, aby otworzyć pokrywę odtwarzacza CD, a następnie otwórz pokrywę komory baterii wewnątrz odtwarzacza.**

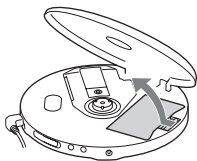

- 2 Włóż dwie baterie alkaliczne typu LR6 (rozmiar AA), dopasowując biegun ⊕ do symboli wewnątrz kieszeni, i zatrzasknij pokrywę.**

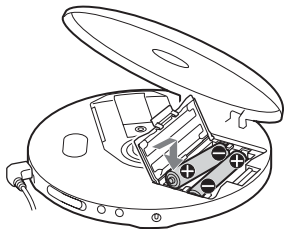

Najpierw włóż biegun ⊖ (w przypadku obu baterii).

## Kiedy wymieniać baterie

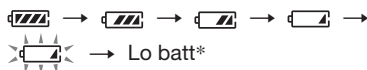

Stan naładowania baterii można skontrolować na wyświetlaczu.



\* Wysłany jest sygnał dźwiękowy.

Jeśli baterie są rozładowane, należy je wymienić na nowe.

### Uwagi

- Części wskaźnika , pokazują w przybliżeniu stopień zużycia baterii. Jedna część nie zawsze odpowiada 1/4 pojemności baterii.
- Liczba wyświetlanych części wskaźnika , może się zwiększać lub zmniejszać w zależności od warunków zewnętrznych.

## Aby wyjąć baterie suche

Baterie należy wyjmować w sposób przedstawiony na poniższej ilustracji.

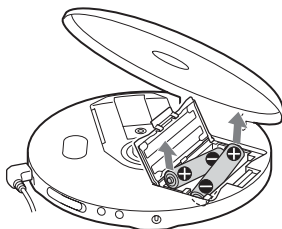

## Zamocowanie pokrywy kieszeni baterii

Jeśli pokrywa kieszeni baterii została przypadkowo odłączona wskutek upadku, działania siły zewnętrznej itp., należy ją zamocować, jak pokazano na poniższym rysunku.

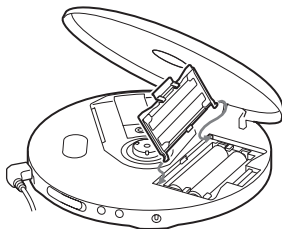

## Uwagi dotyczące źródła zasilania

Jeśli odtwarzacz nie będzie używany przez dłuższy czas, należy odłączyć wszystkie źródła zasilania.

### Uwagi dotyczące zasilacza

- Należy korzystać wyłącznie z zasilacza sieciowego należącego do wyposażenia urządzenia. Jeśli odtwarzacz CD został dostarczony bez zasilacza, należy użyć zasilacza sieciowego AC-E45HG. Nie należy korzystać z innego zasilacza prądu zmiennego. Może to spowodować nieprawidłowe działanie urządzenia.

#### Biegunowość wtyku



- Nie należy dotykać zasilacza mokrymi rękami.
- Zasilacz sieciowy należy podłączyć do łatwo dostępnego gniazda zasilania. W przypadku zauważenia jakichkolwiek nieprawidłowości w działaniu zasilacza sieciowego należy natychmiast odłączyć go od gniazda zasilania.

### Uwagi dotyczące baterii suchych

- Nie należy wrzucać baterii do ognia.
- Nie należy nosić baterii z monetami lub innymi metalowymi przedmiotami. Przypadkowe zwarcie przeciwnych biegunów metalowym przedmiotem może spowodować nagrzewanie się baterii.
- Nie należy używać jednocześnie baterii starych i nowych.
- Nie należy używać jednocześnie różnych typów baterii.
- Należy wyjąć baterie z odtwarzacza, jeśli nie będą używane przez dłuższy czas.
- Jeśli nastąpił wyciek elektrolitu z baterii, należy dokładnie wyczyścić kieszeń i włożyć nowe baterie. W przypadku kontaktu elektrolitu z ciałem należy go dokładnie zmyć.

## Lista menu

Naciśnij i przytrzymaj przycisk DISPLAY/MENU, aż zostanie wyświetlony ekran MENU, a następnie naciśnij przycisk **▲** lub **▼**, aby wybrać odpowiednie menu.



**Aby wrócić do poprzedniego ekranu**, naciśnij przycisk **◀** –\*1.

**Aby anulować operację ustawiania**, naciśnij przycisk **■**.

Opcje oznaczone symbolem ● są ustawieniami domyślnymi.

Ustawianie opcji odtwarzania (strona)	Menu 1	➔	Menu 2
Wielokrotne odtwarzanie utworów (16)	REPEAT		● OFF ON
Zwykłe odtwarzanie	PLAY MODE		ALL
Odtwarzanie wszystkich plików z wybranej grupy (16)	PLAY MODE		GROUP*2
Odtwarzanie pojedynczego utworu (17)	PLAY MODE		1
Odtwarzanie utworów w kolejności losowej (17)	PLAY MODE		SHUFFLE
Odtwarzanie wszystkich plików z wybranej grupy w kolejności losowej (17)	PLAY MODE		GROUP SHUF*2
Odtwarzanie ulubionych utworów przez dodanie zakładki (18)	PLAY MODE		BOOK MARK*3
Odtwarzanie list ulubionych utworów (17)	PLAY MODE		PLAY LIST*4
Odtwarzanie 10 najczęściej słuchanych utworów (18)	PLAY MODE		AUTO RANKING
Odtwarzanie najczęściej słuchanych utworów w kolejności losowej (19)	PLAY MODE		RANKING SHUF
Odtwarzanie utworów w kolejności zaprogramowanej przez użytkownika (19)	PLAY MODE		PROGRAM*5

\*1 Gdy napis „PGM” nie jest wyświetlany.

\*2 Dotyczy tylko płyt ATRAC CD/MP3 CD

\*3 Tylko w przypadku, gdy do utworu/plików zostały dodane zakładki

\*4 Dotyczy tylko list utworów (m3u) zapisanych w formacie MP3

\*5 Wyboru tych ustawień można dokonywać, gdy odtwarzanie jest zatrzymane.

## Lista menu

<b>Ustawienia dźwięku (strona)</b>	<b>Menu 1 →</b>	<b>Menu 2 →</b>	<b>Menu 3</b>
Regulacja jakości dźwięku (21)	SOUND	● OFF SOFT ACTIVE HEAVY CUSTOM	—
<b>Ustawienia różnych funkcji (strona)</b>	<b>Menu 1 →</b>	<b>Menu 2 →</b>	<b>Menu 3</b>
Ochrona przed przeskakiwaniem dźwięku (22)	OPTION	G-PROTECTION*1	● G-PRO 1 G-PRO 2
Ochrona słuchu (22)	OPTION	AVLS	ON ● OFF
Automatyczne zatrzymywanie odtwarzania (23)	OPTION	TIMER	10 min*2 ● OFF
Wyłączanie sygnału akustycznego (24)	OPTION	BEEP	● ON OFF
Ciągle odtwarzanie utworów (24)	OPTION	SEAMLESS*1, *3	ON ● OFF
<b>Ustawienia przy wyłączonym radiu (strona)</b>	<b>Menu 1 →</b>	<b>Menu 2 →</b>	<b>Menu 3</b>
Zmiana interwału strojenia (29)	OPTION	AM STEP	9 kHz*4 10 kHz
Usuwanie zaprogramowanych stacji (28)	OPTION	TUNER PRESET	Clear?

\*1 Wyboru tych ustawień można dokonywać, gdy odtwarzanie jest zatrzymane.

\*2 Ustawienie domyślne. Jeśli to ustawienie zostało zmienione, wyświetlona zostanie aktualna wartość.

\*3 Dotyczy tylko płyt ATRAC CD

\*4 Ustawienia domyślne mogą się różnić w zależności od obszaru, w jakim zakupiony został odtwarzacz CD.

---

## Środki ostrożności

### Związane z bezpieczeństwem

- W przypadku dostania się obcych ciał lub cieczy do wnętrza odtwarzacza CD należy odłączyć urządzenie od źródła zasilania i przed podjęciem dalszych działań zlecić sprawdzenie urządzenia wykwalifikowanemu personelowi.
- Nie należy umieszczać obcych ciał w gnieździe DC IN 4.5 V (gniazdo zasilania zewnętrznego).

### Związane z odtwarzaczem CD

- Soczewkę odtwarzacza CD należy chronić przed zanieczyszczeniem. Nie wolno jej dotykać. Dotknięcie soczewki może spowodować jej uszkodzenie, a odtwarzacz może działać nieprawidłowo.
- Nie należy umieszczać ciężkich przedmiotów na odtwarzaczu CD. Może to spowodować uszkodzenie odtwarzacza oraz płyty CD.
- Nie należy umieszczać odtwarzacza CD w pobliżu źródeł ciepła lub w miejscach narażonych na bezpośrednie działanie promieni słonecznych, o dużym stopniu zapylenia lub zapiaszczenia, wilgotnych, narażonych na deszcz, wstrząsy mechaniczne, na nierównej powierzchni lub w samochodzie z całkowicie zamkniętymi szybami.
- Jeśli odtwarzacz powoduje zakłócenia w odbiorze programów radiowych lub telewizyjnych, należy wyłączyć urządzenie lub odsunąć je od odbiornika radiowego lub telewizyjnego.
- Za pomocą tego urządzenia nie można odtwarzać płyt CD nietypowego kształtu (np. w kształcie serca, kwadratu lub gwiazdy). Próby odtwarzania takich płyt mogą spowodować uszkodzenie urządzenia. Nie należy używać tego typu płyt.

### Związane z płytami CD

- Aby nie zabrudzić płyty CD, należy ją trzymać za krawędź. Nie należy dotykać powierzchni płyty.

- Nie należy przyklejać papieru ani taśmy do płyty CD.
- Nie należy narażać płyty CD na bezpośrednie działanie promieni słonecznych lub źródeł ciepła, takich jak np. nawiew gorącego powietrza. Nie należy zostawiać odtwarzacza CD w zaparkowanym samochodzie narażonym na bezpośrednie działanie promieni słonecznych.

### Związane ze słuchawkami/ minisłuchawkami

#### Bezpieczeństwo na drodze

Nie należy używać słuchawek podczas kierowania samochodem, rowerem lub innym pojazdem mechanicznym. Może to stwarzać niebezpieczeństwo na drodze i w niektórych krajach stanowi wykroczenie. Niebezpieczne może być także słuchanie w czasie chodzenia, szczególnie przy przechodzeniu przez przejście dla pieszych. Należy zachować szczególną ostrożność lub przerwać korzystanie ze słuchawek w sytuacjach potencjalnie niebezpiecznych.

#### Ochrona słuchu

Należy unikać korzystania ze słuchawek przy wysokim poziomie głośności. Specjaliści przestrzegają przed ciągłym, głośnym i długim słuchaniem muzyki. W przypadku wystąpienia tzw. dzwonienia w uszach należy zredukować poziom głośności lub przerwać korzystanie ze słuchawek.

#### Wzgląd na otoczenie

Głośność należy utrzymywać na rozsądnym poziomie. Umożliwi to odbieranie dźwięków z zewnątrz i nie będzie uciążliwe dla otoczenia.

---

## Konserwacja

### Czyszczenie obudowy

Obudowę należy czyścić miękką szmatką zwilżoną wodą lub roztworem łagodnego detergentu. Nie należy używać alkoholu, benzyny ani rozpuszczalników.

## Rozwiązywanie problemów

Jeśli próby rozwiązania problemu według poniższych wskazówek nie dadzą pożądaných rezultatów, należy skontaktować się z najbliższym przedstawicielem firmy Sony.

### Odtwarzacz CD

Objaw	Przyczyna i/lub środki zaradcze
Głośność nie wzrasta mimo wielokrotnego naciskania przycisku VOL +.	→ Funkcja AVLS jest włączona (ustawienie „ON”). Wyłącz tę funkcję (ustawienie „OFF”). (strona 22)
Nie słycać ani dźwięku, ani szumów.	→ Podłącz starannie wtyki słuchawek/minisłuchawek. (strona 13) → Wtyki są zabrudzone. Wtyki słuchawek/minisłuchawek należy okresowo czyścić suchą, miękką szmatką.
Nie można odtworzyć niektórych plików.	→ Nastąpiła próba odtworzenia plików zapisanych w formacie niezgodnym z tym odtwarzaczem CD. (strona 6)
Czas działania urządzenia zasilanego bateriami suchymi jest zbyt krótki.	→ Upewnij się, że stosowane są baterie alkaliczne, a nie manganowe. (strona 30) → Wymień baterie na nowe baterie alkaliczne typu LR6 (rozmiar AA). (strona 30)
Na wyświetlaczu pojawia się napis „Lo batt”. Płyta CD nie jest odtwarzana.	→ Wymień baterie na nowe baterie alkaliczne typu LR6 (rozmiar AA). (strona 30)
Na wyświetlaczu pojawia się wskazanie „HI dc In”.	→ Używany jest zasilacz sieciowy o wartości znamionowej wyższej niż dostarczony lub zalecany do stosowania. Należy używać tylko dostarczonego zasilacza sieciowego lub przewodu do akumulatora samochodowego zalecanych w rozdziale „Wyposażenie opcjonalne”. (strona 38)
Po włożeniu płyty CD do odtwarzacza nie jest ona odtwarzana lub na wyświetlaczu widoczny jest napis „No disc”.	→ Płyta CD jest zabrudzona lub uszkodzona. → Sprawdź, czy płyta CD została włożona stroną z nadrukiem do góry. (strona 13) → Skropliła się para wodna. Pozostaw odtwarzacz na kilka godzin, aż wilgoć wyparuje. → Domknij pokrywę komory baterii. (strona 30) → Sprawdź, czy baterie zostały prawidłowo włożone. (strona 30) → Starannie podłącz zasilacz sieciowy do gniazda zasilania. (strona 13) → Naciśnij przycisk ►II/ENTER dopiero po upływie co najmniej jednej sekundy od podłączenia zasilacza sieciowego. → Płyta CD-R/RW jest pusta. → Problem jest związany z jakością płyty CD-R/CD-RW, urządzeniem nagrywającym lub używanym oprogramowaniem.

(ciąg dalszy)

## Rozwiązywanie problemów

<b>Objaw</b>	<b>Przyczyna i/lub środki zaradcze</b>
Po naciśnięciu przycisku na wyświetlaczu zaczyna migać napis „HOLD”, a płyta nie jest odtwarzana.	→ Przyciski są zablokowane. Cofnij przełącznik HOLD. (strona 23)
Odtwarzanie rozpoczyna się w miejscu, w którym zostało przerwane (funkcja wznowienia).	→ Działa funkcja wznowienia. Aby rozpocząć odtwarzanie od pierwszego utworu, w trybie zatrzymania naciśnij i przytrzymaj przycisk ►II/ENTER, aż rozpocznie się odtwarzanie pierwszego utworu, lub otwórz pokrywę odtwarzacza CD. Można także odłączyć wszystkie źródła zasilania, a następnie ponownie włożyć baterie lub podłączyć zasilacz sieciowy. (strony 13, 14, 30)
Podczas odtwarzania płyty CD słychać szum.	→ Domknij pokrywę komory baterii. (strona 30)
Podczas odtwarzania płyta ATRAC CD lub MP3 CD nie obraca się, ale dźwięk jest słyszalny.	→ Odtwarzacz jest skonstruowany w taki sposób, aby podczas odtwarzania zatrzymywał obracanie płyty ATRAC CD lub MP3 CD, co pozwala ograniczyć pobór energii elektrycznej. Odtwarzacz działa prawidłowo.
Po naciśnięciu przycisku ►II/ENTER lub zamknięciu pokrywy odtwarzacza CD na wyświetlaczu pojawia się napis „NO FILE”.	→ Na płycie CD nie ma plików ATRAC3plus/ATRAC3/MP3. → Użyto płyty CD-R/RW, z której usunięto dane. → Płyta CD jest zabrudzona.
Po zamknięciu pokrywy odtwarzacza płyta CD zaczyna się obracać.	→ Odtwarzacz CD odczytuje informacje zapisane na płycie. Odtwarzacz działa prawidłowo.
Trudno odczytać napisy na wyświetlaczu LCD lub wyświetlanie jest spowolnione.	→ Odtwarzacz CD jest używany w wysokiej (powyżej 40°C) lub niskiej temperaturze (poniżej 0°C). W temperaturze pokojowej wyświetlacz powróci do normalnego działania.
Odtwarzanie zatrzymuje się nagle.	→ Włączona jest opcja OFF TIMER. Zmień ustawienie na „OFF”.
Funkcja OFF TIMER jest wyłączona.	→ Funkcja OFF TIMER dla odtwarzacza CD jest wyłączona podczas słuchania radia. Funkcja OFF TIMER dla radia jest wyłączona podczas odtwarzania płyty CD.

## Radio

<b>Objaw</b>	<b>Przyczyna i/lub środki zaradcze</b>
Dźwięk jest słaby lub słabej jakości.	→ Wymień baterie na nowe baterie alkaliczne typu LR6 (rozmiar AA). (strona 30) → Odsuń odtwarzacz od urządzeń elektronicznych (telewizora, komputera itd.). → Przechowuj zasilacz sieciowy z dala od odtwarzacza CD.



## Dane techniczne

### Odtwarzacz CD

#### System

Cyfrowy system dźwiękowy do odtwarzania płyt kompaktowych

#### Właściwości diody laserowej

Materiał: GaAlAs

Długość fali:  $\lambda = 770\text{--}800\text{ nm}$

Czas trwania emisji: emisja ciągła

Moc wyjściowa lasera: poniżej 44,6  $\mu\text{W}$   
(Wartość ta mierzona jest w odległości 200 mm od powierzchni obiektywu na bloku głowicy optycznej o rozwarości optycznej 7 mm).

#### Przetwarzanie cyfrowo-analogowe

Kwarcowe, 1-bitowe sterowanie krzywą czasową

#### Pasmo przenoszenia

20-20 000 Hz  $^{+1}_{-2}$  dB (mierzone wg normy JEITA)

#### Moc wyjściowa (dla poziomu wejściowego 4,5 V)

Słuchawki (miniwtyk stereo)

Około 5 mW + około 5 mW przy 16  $\Omega$

(Około 1,5 mW + około 1,5 mW przy 16  $\Omega$ )\*

\*Dotyczy tylko modeli europejskich

### Radio

#### Zakres częstotliwości

##### ● Modele CED, CEK, EE1\*

UKF: 87,5–108,0 MHz

AM: 531–1 602 kHz

##### ● Modele E13/2, E92\*

• Odstęp 9 kHz:

UKF: 87,5–108,0 MHz

AM: 531–1 710 kHz

• Odstęp 10 kHz:

UKF: 87,5–108,0 MHz

AM: 530–1 710 kHz

##### ● Modele AU2, E13\*

• Odstęp 9 kHz:

UKF: 87,5–108,0 MHz

AM: 531–1 602 kHz

• Odstęp 10 kHz:

UKF: 87,5–108,0 MHz

AM: 530–1 710 kHz

##### ● Modele U, CA\*

• Odstęp 9 kHz:

TV: 2–13 kan.

WB (weather band): 1–7 kan.

UKF: 87,5–108,0 MHz

AM: 531–1 710 kHz

• Odstęp 10 kHz:

TV: 2–13 kan.

WB (weather band): 1–7 kan.

UKF: 87,5–108,0 MHz

AM: 530–1 710 kHz

\* Kod strefy zakupionego modelu znajduje się w lewej górnej części kodu kreskowego na opakowaniu.

#### Antena

UKF: antena przewodowa (przewód słuchawek/minisłuchawek)

AM: wbudowana prętowa antena ferrytowa

### Parametry ogólne

#### Wymagania dotyczące zasilania

• Dwie baterie typu LR6 (rozmiar AA):  
1,5 V (prąd stały)  $\times$  2

• Zasilacz sieciowy (gniazdo DC IN 4.5 V):  
220 V, 50 Hz (model chiński)  
120 V, 60 Hz (model meksykański)

#### Żywotność baterii\*1 (w przybliżeniu w godzinach)

W przypadku korzystania z odtwarzacza CD na płaskiej i stabilnej powierzchni.

Gdy tryb SOUND jest wyłączony (ustawienie „OFF”).

Czas pracy różni się w zależności od sposobu korzystania z urządzenia.

#### Przy zastosowaniu dwóch baterii alkalicznych Sony LR6 (SG) (wyprodukowanych w Japonii)

	G-PROTECTION „G-PRO 1” „G-PRO 2”	
Audio CD	50	45
ATRAC CD*2	80	80
MP3 CD*3	62	62
RADIO ON	75	

\*1 Wartość zmierzona zgodnie z normą JEITA (Japan Electronics and Information Technology Industries Association)

\*2 W przypadku nagrywania z częstotliwością próbkowania 48 kb/s

\*3 W przypadku nagrywania z częstotliwością próbkowania 128 kb/s

(ciąg dalszy)

## Dane techniczne

### Temperatura pracy

5 °C–35 °C

### Wymiary (szerokość/wysokość/długość) (bez części wystających i przycisków)

Okolo 135,8 × 30,7 × 135,8 mm

### Masa (bez wyposażenia opcjonalnego)

Okolo 195 g

Wszystkie produkty powinny posiadać oznaczenia patentów USA i zagranicznych, na których zastosowanie firma Dolby Laboratories udzieliła licencji.

Wygląd urządzenia oraz dane techniczne mogą ulec zmianie bez wcześniejszego powiadomienia.

## Wyposażenie opcjonalne

Zasilacz prądu zmiennego\*1

AC-E45HG

Aktywny zestaw głośnikowy

SRS-Z1

SRS-Z30

Przewód do akumulatora samochodowego\*2

DCC-E345

Przewód do akumulatora i samochodowy zestaw połączeniowy\*2

DCC-E34CP

Samochodowy zestaw połączeniowy\*2

CPA-9C

Przewód połączeniowy

RK-G129

RK-G136

Minisluchawki (oprócz urządzeń sprzedawanych we Francji)

MDR-E818LP

MDR-J10

Minisluchawki (dotyczy urządzeń sprzedawanych we Francji)

MDR-E808LP

\*1 Dane techniczne zasilaczy sieciowych różnią się w zależności od regionu. Przed dokonaniem zakupu zasilacza należy sprawdzić napięcie i kształt wtyku obowiązujące w danym regionie.

\*2 Podczas słuchania radia z wykorzystaniem tych akcesoriów mogą wystąpić zakłócenia. W przypadku korzystania z tych akcesoriów zaleca się jedynie odtwarzanie płyt CD.

Sprzedawca może nie oferować wszystkich wyżej wymienionych elementów wyposażenia. Aby uzyskać szczegółowe informacje dotyczące wyposażenia sprzedawanego w danym kraju/regenie, należy skontaktować się z przedstawicielem firmy Sony.



<http://www.sony.net/>

Sony Corporation Printed in Malaysia



\* 3 2 6 6 3 6 6 5 1 \* (1)