

Portable IC Audio Player

Network Walkman

Bedienungsanleitung



„WALKMAN“ ist ein eingetragenes
Warenzeichen der Sony Corporation und
steht für Produkte mit Stereokopfhörer.

 WALKMAN ist ein Warenzeichen der
Sony Corporation.

NW-E55/E75

VORSICHT

Um Feuergefahr und die Gefahr eines elektrischen Schlags zu vermeiden, dürfen Sie das Gerät weder Regen noch sonstiger Feuchtigkeit aussetzen.

Stellen Sie das Gerät nicht an einem Ort auf, an dem eine ausreichende Luftzufuhr nicht gegeben ist, zum Beispiel in einem engen Regalfach oder in einem Einbauschrank.

Decken Sie die Lüftungsöffnungen des Geräts nicht mit Zeitungen, Tischdecken, Vorhängen usw. ab, da sonst Feuergefahr besteht. Stellen Sie auch keine brennenden Kerzen auf dem Gerät ab.

Um Feuergefahr und die Gefahr eines elektrischen Schlags zu vermeiden, dürfen keine mit Flüssigkeit gefüllten Gegenstände, z. B. Vasen, auf dem Gerät abgestellt werden.

Hinweis zum Aufstellen

Wenn Sie das Gerät an einem Ort verwenden, an dem es statischer Elektrizität oder elektrischen Störfeldern ausgesetzt ist, können die Übertragungsinformationen zu den Titeln beschädigt werden. In diesem Fall ist eine erfolgreiche Übertragungsautorisierung am Computer nicht mehr möglich.

Für Kunden in Deutschland

Richtlinie: EMC 89/336/EEC, 92/31/EEC Diese Einheit erfüllt die europäischen EMC-Bestimmungen für die Verwendung in Folgender(folgenden) Umgebung(en):

- Wohngebieten
- Gewerbegebiete
- Leichtindustriegebiete

(Die Einheit erfüllt die Bestimmungen der Norm EN55022, Klasse B.)

Hinweise für Benutzer

Die mitgelieferte Software

- Die Software und das mitgelieferte Handbuch sind urheberrechtlich geschützt. Ohne die Zustimmung des Urheberrechtsinhabers dürfen sie weder ganz noch auszugsweise reproduziert werden. Auch ein Verleih ist untersagt.
- Unter keinen Umständen haftet SONY für irgendwelche finanziellen Schäden oder entgangenen Gewinn, einschließlich aller Ansprüche Dritter, die auf die Verwendung der mit dem Player gelieferten Software zurückgehen.
- Wenn bei dieser Software aufgrund eines Herstellungsfehlers ein Problem auftritt, wird das Produkt von SONY ersetzt. Weiter gehende Haftungsansprüche gegenüber SONY bestehen nicht.
- Die mit diesem Player gelieferte Software kann nur mit ausdrücklich dafür geeigneten Geräten eingesetzt werden.
- Wir sind um eine stetige Verbesserung unserer Produkte bemüht. Beachten Sie deshalb bitte, dass sich die Softwarespezifikationen ohne Ankündigung ändern können.
- Der Betrieb des Players mit anderer als der mitgelieferten Software ist durch die Garantie nicht abgedeckt.

Programm © 2001, 2002, 2003, 2004 Sony Corporation
Dokumentation © 2004 Sony Corporation

In dieser Anleitung wird die Bedienung des Network Walkman erläutert. Einzelheiten zur Verwendung von SonicStage (mitgelieferte Software) finden Sie in der Bedienungsanleitung zu SonicStage.

OpenMG und das entsprechende Logo sind Warenzeichen der Sony Corporation.

SonicStage und das entsprechende Logo sind Warenzeichen der Sony Corporation.

ATRAC, ATRAC3, ATRAC3plus und die entsprechenden Logos sind Warenzeichen der Sony Corporation.

Microsoft, Windows und Windows Media sind Warenzeichen oder eingetragene Warenzeichen der Microsoft Corporation in den USA und/oder anderen Ländern.

Amerikanische und ausländische Patente unter Lizenz der Dolby Laboratories.

Alle anderen Warenzeichen und eingetragenen Warenzeichen sind Warenzeichen oder eingetragene Warenzeichen der jeweiligen Eigentümer.

In diesem Handbuch sind die Warenzeichen nicht mit dem Zeichen TM bzw. ® gekennzeichnet.

Inhalt

Übersicht	4
Welche Möglichkeiten bietet der Network Walkman?	4
Weitere Merkmale und Funktionen	5
Schritt 1: Überprüfen der mitgelieferten Teile	6
Schritt 2: Einlegen der Batterie	7
Lage und Funktion der Teile und Bedienelemente	8
Vorderseite	8
Rückseite	8
Display	9

Grundfunktionen

Übertragen von Audiodateien vom Computer an den Network Walkman	10
Hinweis zum Wiedergeben zeitlich befristeter Musiktitel (Wiedergabefrist)	11
Hinweis zum Wiedergeben von Musiktiteln mit begrenzter Wiedergabehäufigkeit	11
Wiedergeben von Musik mit dem Network Walkman	12
Was ist die Gruppierungs- funktion?	13
Sonstige Funktionen	13

Weitere Funktionen

Wiederholmodus	14
Auswählen des Wiederholmodus ..	14
Wiederholte Wiedergabe von Titeln (Titelwiederholung)	15
Wiederholte Wiedergabe einer bestimmten Passage (A-B-Wiederholung)	15
Wiederholte Wiedergabe bestimmter Sätze (Satzwiederholung)	16
Einstellen der Anzahl der Wiederholungen	17
Wechseln des Anzeigemodus	17
Auswählen des Gruppenanzeigemodus	18

Einstellen der Bässe und Höhen (gespeicherter, digitaler Klangmodus)	19
Auswählen der Klangqualität	19
Einstellen der Klangqualität	19
Sperren der Bedienelemente (HOLD)	20
Speichern anderer Daten als Audiodaten	21

Ändern der Einstellungen für den Network Walkman

Abgleichen von Uhrzeit und Datum des Network Walkman mit der integrierten Uhr eines Computers	22
Einstellen von Uhrzeit und Datum (DATE-TIME)	23
Begrenzen der Lautstärke (AVLS) ...	24
Einstellen der Lautstärke mit der Lautstärkespeicherfunktion	24
Einstellen der Lautstärkestufen im Speichermodus	24
Umschalten in den manuellen Modus	25
Ausschalten des Signaltons (BEEP)	26
Einstellen der Hintergrund- beleuchtung	26

Sonstige Funktionen

Neugruppieren von Titeln (REGROUP)	27
Formatieren des Speichermediums (FORMAT)	28

Weitere Informationen

Sicherheitsmaßnahmen	29
Störungsbehebung	30
So setzen Sie den Player zurück ...	30
Was ist passiert?	30
Meldungen	32
Technische Daten	34
Glossar	35
Menüliste	36

Index	37
-------------	----

Übersicht

Welche Möglichkeiten bietet der Network Walkman?

Zunächst müssen Sie die Software „SonicStage“ auf dem Computer installieren. Danach können Sie problemlos digitale Audiodateien von Ihrem Computer in den integrierten Flash-Speicher übertragen und zur Wiedergabe unterwegs mitnehmen.

1 Speichern Sie digitale Audiodateien auf Ihrem Computer.

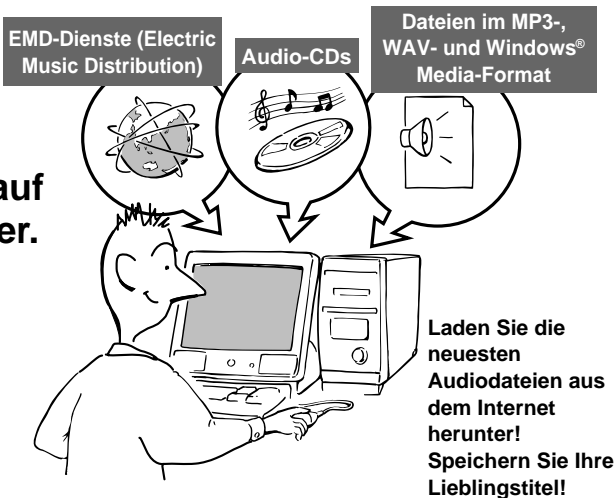

2 Übertragen Sie die Dateien an den Network Walkman.

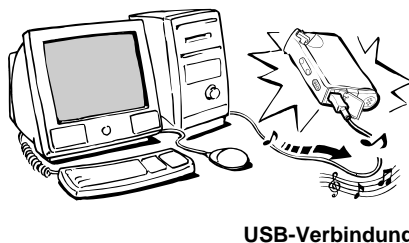

3 Lassen Sie mit dem Network Walkman Musik wiedergeben.



Weitere Merkmale und Funktionen

- Kompakt und leicht, bietet Schutz vor Tonaussetzern und hohen Komfort unterwegs.
- Betriebsdauer bei ununterbrochener Wiedergabe mit Batterie
NW-E55/NW-E75: ca. 70*¹ Stunden
- Aufnahmedauer*²
NW-E55: 128 MB integrierter Flash-Speicher, über 5 Stunden 50 Minuten.
NW-E75: 256 MB integrierter Flash-Speicher, über 11 Stunden 40 Minuten.
- Mit der mitgelieferten SonicStage-Software können Sie Titel, die auf Audio-CD vorliegen, auf der Festplatte des Computers speichern. Dabei wird das ATRAC3plus-Format (hohe Klangqualität, hohe Komprimierungsraten) verwendet.
- Satzwiederholung: Nützliche Funktion zum Lernen einer Fremdsprache.
- Schnelle Datenübertragung über das dedizierte USB-Kabel.
- LCD-Bildschirm mit Hintergrundbeleuchtung: Namen von Titeln und Interpreten können angezeigt werden.
- Gruppierungsfunktion: Wiederzugebende Titel können albumweise ausgewählt werden.
- Speicherfunktion: Zusätzlich zu Audiodateien kann eine Vielzahl von anderen Daten gespeichert werden.

*¹ Abhängig vom Datenformat. In diesem Fall bezieht sich die Angabe zur Batterielebensdauer auf die kontinuierliche Wiedergabe von ATRAC3-Audiodateien.

*² Abhängig von der Bitrate beim Aufnehmen. Die hier genannte Aufnahmedauer gilt bei Aufzeichnungen mit 48 Kbps im ATRAC3plus-Format.

HINWEISE:

- Musikaufnahmen sind nur für den Privatgebrauch zulässig. Sollen Musikaufnahmen anderweitig verwendet werden, ist die Genehmigung der Urheberrechtsinhaber einzuholen.
- Sony übernimmt keine Haftung für unvollständige Aufzeichnungen/Downloads bzw. beschädigte Daten aufgrund von Problemen mit dem Network Walkman oder dem Computer.

Schritt 1: Überprüfen der mitgelieferten Teile

Überprüfen Sie bitte den Packungsinhalt auf Vollständigkeit.

NW-E55:

NW-E75 (Modell für Länder außer Kanada):

- Network Walkman (1)
- Kopfhörer (1)

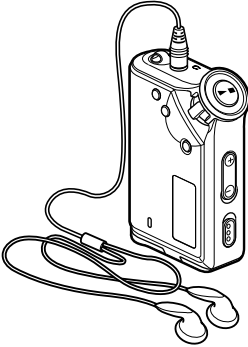

- Tragebeutel (1)*
- Halsriemen (1)*
- Kopfhörerverlängerungskabel (1)*
- CD-ROM (1)
- Bedienungsanleitung (1)
- Bedienungsanleitung zu SonicStage (1)

* Nur beim Modell für Länder außer Kanada

Hinweis zur Seriennummer

Die Seriennummer für Ihr Gerät benötigen Sie für die Kundenregistrierung. Sie finden die Nummer auf der Rückseite des Network Walkman.

NW-E75 (Modell für Kanada):

- Network Walkman (1)
- Kopfhörer (1)

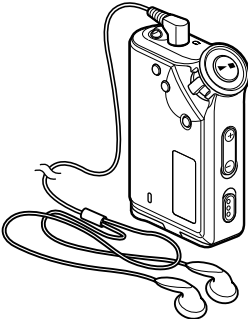

Seriennummer

Notieren Sie sich die Seriennummer bitte an der dafür vorgesehenen Stelle unten, damit Sie sie immer zur Hand haben, wenn Sie sich einmal im Zusammenhang mit diesem Produkt an Ihren Sony-Händler wenden möchten.

Seriennr. _____

- Dediziertes USB-Kabel (1)

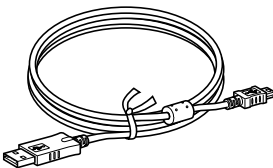

Schritt 2: Einlegen der Batterie

Legen Sie die LR03-Alkalibatterie (Größe AAA) polaritätsrichtig ein. Achten Sie darauf, sie wie in der Abbildung dargestellt mit der Seite  zuerst einzulegen.

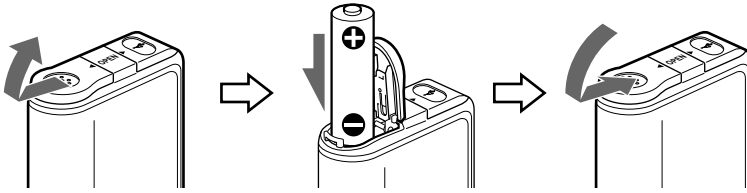

Lebensdauer der Batterie*

ATRAC3-Format: ca. 70 Stunden

ATRAC3plus-Format: ca. 60 Stunden

* Unter ungünstigen Betriebsbedingungen oder bei niedrigen Temperaturen kann sich die Lebensdauer der Batterie verkürzen.

Die Restladungsanzeige

Das Batteriesymbol im Display ändert sich wie unten abgebildet.

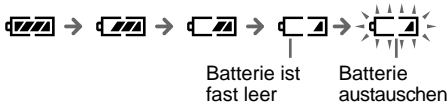

Wenn „LOW BATT“ im Display erscheint, muss die Batterie ausgetauscht werden.

Hinweise

Bei falscher Handhabung der Batterie kann es zu Schäden durch auslaufende Batterieflüssigkeit und Korrosion kommen. Beachten Sie bitte folgende Hinweise:

- Verwenden Sie eine Alkalibatterie.
- Achten Sie auf korrekte Polarität.
- Versuchen Sie nicht, eine Trockenbatterie aufzuladen.
- Nehmen Sie die Batterie heraus, wenn Sie den Player längere Zeit nicht benutzen wollen.
- Wenn Batterieflüssigkeit ausgelaufen ist, reinigen Sie zunächst das Batteriefach und legen Sie dann eine neue Batterie ein.

Wenn sich der Batteriefachdeckel versehentlich gelöst hat, bringen Sie ihn wie in der Abbildung dargestellt wieder an.

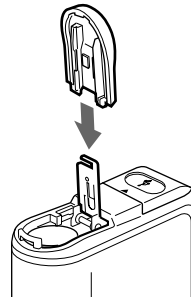

Lage und Funktion der Teile und Bedienelemente

Näheres finden Sie auf den in Klammern angegebenen Seiten.

Vorderseite

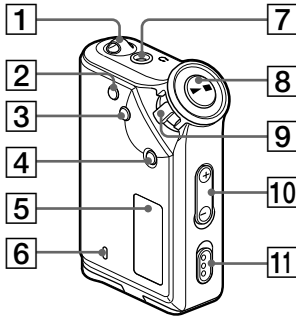

Rückseite

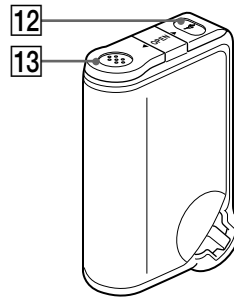

- 1** Öse zum Anbringen des Halsriemens
- 2** Taste REPEAT/SOUND (Seite 15 bis 16, 19)
- 3** Taste MENU (Seite 14, 17 bis 20, 22 bis 28)
Sie können wieder die Zeitanzeige aufrufen, indem Sie die Taste MENU eine Zeit lang drücken.
- 4** Taste GROUP (Seite 13, 18)
- 5** Display (Seite 9, 15, 32)
Näheres zum Display und zu den Symbolen finden Sie auf Seite 9.
- 6** Anzeige ACCESS (Seite 10)
- 7** Kopfhörerbuchse (Seite 12)
- 8** Taste ►■ (Seite 12 bis 20, 22 bis 28)
- 9** Shuttle-Schalter (Seite 13 bis 20, 22 bis 28)
- 10** Taste VOLUME +/- (Seite 12, 24)
- 11** Schalter HOLD (Tastensperre) (Seite 12, 20)
- 12** USB-Buchse (Seite 10)
- 13** Batteriefach (Seite 7)

Display

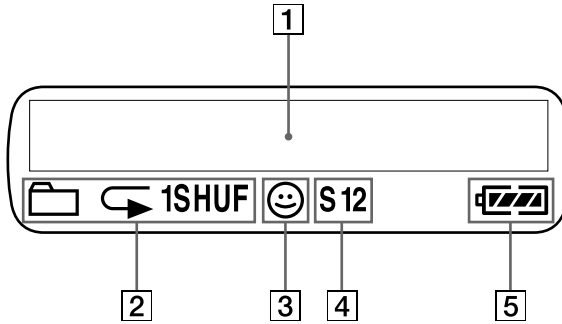

- 1** Text-/Grafikanzeige (Seite 14)
Hier werden die Titelnummer, der Titelname, das aktuelle Datum und die Uhrzeit (Seite 17 bis 23), Meldungen (Seite 11, 32) und das Menü angezeigt.
Drücken Sie die Taste MENU, um den Anzeigemodus zu wechseln. Einzelheiten dazu finden Sie unter „Wechseln des Anzeigemodus“ auf Seite 17.
- 2** Anzeige für Wiederholmodus (Seite 14)
Der aktuelle Wiederholmodus wird angezeigt.
- 3** AVLS-Anzeige (Seite 24)
Die Anzeige erscheint, solange die AVLS-Funktion aktiviert ist.
- 4** Anzeige für gespeicherten, digitalen Klangmodus (Seite 19 bis 20)
Die aktuelle Klangeinstellung wird angezeigt.
- 5** Restladungsanzeige (Seite 7)
Die restliche Batterieladung wird angezeigt.

Übertragen von Audiodateien vom Computer an den Network Walkman

Hinweis

Bevor Sie den Network Walkman zum ersten Mal an den Computer anschließen, installieren Sie unbedingt die Software „SonicStage“ von der mitgelieferten CD-ROM auf dem Computer. Auch wenn SonicStage bereits installiert ist, müssen Sie die mit diesem Network Walkman gelieferte SonicStage-Software installieren, bevor Sie den Network Walkman an den Computer anschließen, da möglicherweise Updates zur Verfügung stehen.

1 Installieren Sie die SonicStage-Software von der mitgelieferten CD-ROM auf dem Computer.

Führen Sie Schritt 1 nur aus, wenn Sie den Network Walkman zum ersten Mal an den Computer anschließen.

Näheres dazu schlagen Sie bitte in der Bedienungsanleitung zu SonicStage nach.

2 Importieren Sie Audiodateien in die SonicStage-Software.

Näheres dazu schlagen Sie bitte in der Bedienungsanleitung zu SonicStage nach.

3 Schließen Sie den Network Walkman an den Computer an.

Verbinden Sie den kleinen Stecker des dedizierten USB-Kabels mit der USB-Buchse am Network Walkman und den großen Stecker mit einem USB-Anschluss am Computer.

„CONNECT“ erscheint im Display.

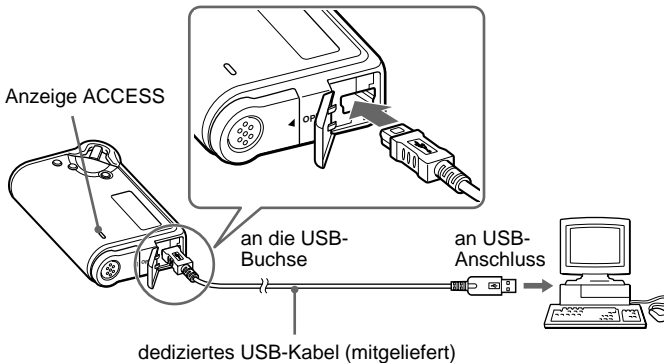

Hinweise

- Die Anzeige ACCESS blinkt, während der Network Walkman auf den Computer zugreift.
- Lösen Sie das USB-Kabel nicht, solange die Anzeige ACCESS blinkt. Die Daten, die übertragen werden, können ansonsten beschädigt werden.
- Bei Verwendung eines USB-Hubs oder eines USB-Verlängerungskabels kann der einwandfreie Betrieb des Network Walkman nicht garantiert werden. Schließen Sie den Network Walkman immer über das dedizierte USB-Kabel direkt an den Computer an.
- Manche an den Computer angeschlossenen USB-Geräte beeinträchtigen möglicherweise den einwandfreien Betrieb des Network Walkman.
- Die Funktionstasten am Network Walkman sind deaktiviert, solange er mit dem Computer verbunden ist.
- Sie können die im integrierten Flash-Speicher gespeicherten Daten mit dem Windows Explorer anzeigen, wenn der Network Walkman an den Computer angeschlossen ist.

4 Übertragen Sie Audiodateien an den Network Walkman.

Informationen zum Übertragen von Audiodateien in den integrierten Flash-Speicher finden Sie in der Bedienungsanleitung zu SonicStage.

Tipp

Informationen zum Übertragen von Audiodateien zurück auf den Computer finden Sie in der Bedienungsanleitung zu SonicStage sowie in der Online-Hilfe zu SonicStage.

Hinweis zum Wiedergeben zeitlich befristeter Musiktitel (Wiedergabefrist)

Einige über das Internet (EMD-Dienst) verteilte Musikdaten unterliegen einer zeitlichen Wiedergabebegrenzung.

Wenn Sie versuchen, einen Titel wiederzugeben, dessen Wiedergabefrist abgelaufen ist, blinkt „EXPIRED“ und nach einer Weile wird der nächste Titel wiedergegeben.

Ein Titel, dessen Wiedergabefrist abgelaufen ist, kann außerdem nicht mit SonicStage wiedergegeben oder an den Network Walkman übertragen werden. Löschen Sie solche Titel bei Bedarf.

Hinweis zum Wiedergeben von Musiktiteln mit begrenzter Wiedergabehäufigkeit

Der Network Walkman unterstützt keine Inhalte, die nur eine begrenzte Anzahl von Malen wiedergegeben werden dürfen.

Wenn Sie versuchen, einen Titel mit begrenzter Wiedergabehäufigkeit wiederzugeben, erscheint „EXPIRED“ und der Titel wird nicht wiedergegeben.

Wiedergeben von Musik mit dem Network Walkman

Legen Sie bitte die Batterie ein, bevor Sie den Network Walkman verwenden (siehe Seite 7).

Hinweis

Wenn Sie den Network Walkman verwenden wollen, müssen Sie ihn vom Computer trennen.

1 Schließen Sie die Kopfhörer an.

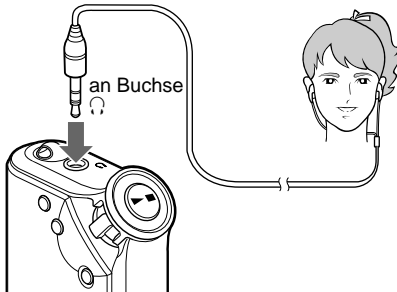

So verwenden Sie das Kopfhörer verlängerungskabel (nur beim Modell für andere Länder als Kanada mitgeliefert)

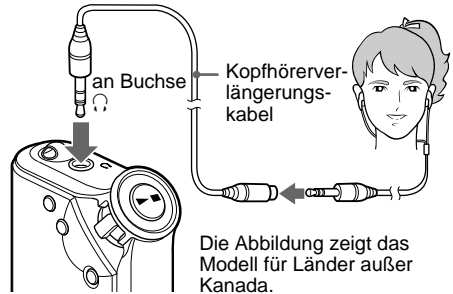

2 Starten Sie die Wiedergabe.

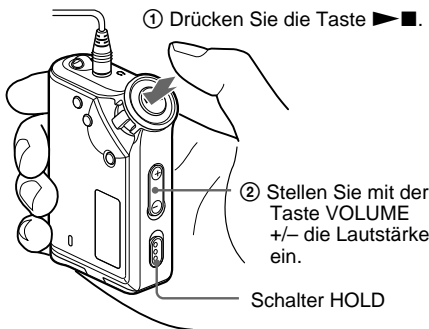

Wenn die Wiedergabe nicht beginnt

Schalten Sie gegebenenfalls die Tastensperre mit dem Schalter HOLD aus (Seite 20).

So stoppen Sie die Wiedergabe

Drücken Sie die Taste ►■.

So stellen Sie die Lautstärke ein

Die Lautstärke kann manuell eingestellt oder auf einen gespeicherten Wert festgelegt werden (Seite 24 bis 25).

Die Abbildung zeigt das Modell für Länder außer Kanada.

💡 Tipp

Wenn Sie im Stoppmodus am Network Walkman 10 Sekunden lang keine Taste drücken, schaltet sich das Display automatisch aus.

Wenn Titelnamen usw. zur vollständigen Anzeige im Display durchlaufen, schaltet sich das Display aus, nachdem der Name ganz angezeigt wurde.

Wenn Sie den normalen Wiedergabemodus wählen, stoppt die Wiedergabe automatisch, nachdem der letzte Titel wiedergegeben wurde.

Was ist die Gruppierungsfunktion?

Dank der Gruppierungsfunktion können Sie auf dem Network Walkman komfortabel Ihre Lieblingstitel auswählen. Mit der Gruppierungsfunktion lassen sich Titel nach Album oder Interpret geordnet in Audiodateien übertragen bzw. wiedergeben.

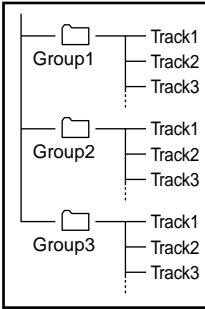

- Die Titelnummer gibt die Reihenfolge der Titel in den einzelnen Gruppen an.
- Sie können zwischen dem Titelnamen- und dem Gruppenmodus wechseln, indem Sie die Taste GROUP drücken.
- Im Gruppenmodus werden anstelle der Titelnamen Gruppennamen angezeigt. Auch Funktionen wie das direkte Ansteuern und die wiederholte Wiedergabe werden gruppenweise ausgeführt.

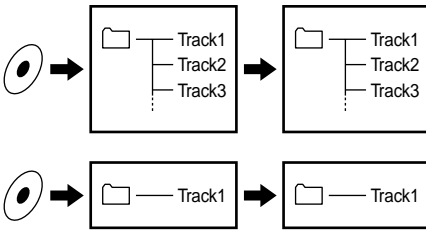

Übertragen von Gruppen

Die an die SonicStage-Software übertragenen Audiodateien werden immer zu Gruppen zusammengefasst, wenn sie an den integrierten Flash-Speicher übertragen werden.

Sonstige Funktionen

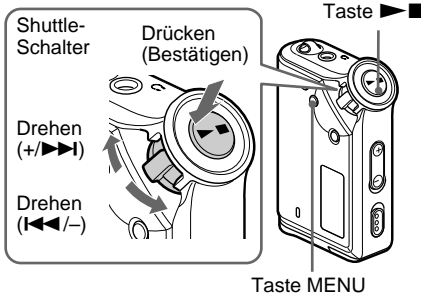

Funktion	Shuttle-Schalter
Ansteuern des Anfangs des nächsten Titels/der nächsten Gruppe* ¹	Drehen Sie den Shuttle-Schalter einmal im Uhrzeigersinn (+/▶▶).
Ansteuern des Anfangs des aktuellen Titels/der aktuellen Gruppe* ¹	Drehen Sie den Shuttle-Schalter einmal gegen den Uhrzeigersinn (◀◀/-).
Weiterschalten* ²	Drehen Sie den Shuttle-Schalter im Uhrzeigersinn (+/▶▶) und halten Sie ihn fest.
Zurückschalten* ²	Drehen Sie den Shuttle-Schalter gegen den Uhrzeigersinn (◀◀/-) und halten Sie ihn fest.

💡 Tipp

Sie können in den Gruppenmodus wechseln, indem Sie die Gruppenmodustaste drücken.

*¹ Wenn Sie den Shuttle-Schalter im Stoppmodus drehen und festhalten, können Sie kontinuierlich den Anfang des/der jeweils nächsten (aktuellen und vorherigen) Titels bzw. Gruppe ansteuern.

*² Die Geschwindigkeit beim Weiter- und Zurückschalten erhöht sich, wenn Sie den Shuttle-Schalter fünf Sekunden lang festhalten.

Wiederholmodus

Es gibt beim Wiederholmodus drei Typen: Titelwiederholung, A-B-Wiederholung und Satz wiederholung.

• Titelwiederholung (TRK Rep)

Bei diesem Modus gibt es wiederum fünf Möglichkeiten, Titel wiederholt wiedergeben zu lassen.

Titelwiederholmodus	Funktion
All Repeat	Alle Titel wiederholt wiedergeben
Single Repeat	Aktuellen Titel wiederholt wiedergeben
Group Repeat	Aktuelle Gruppe wiederholt wiedergeben
Group Shuffle Repeat	Aktuelle Gruppe in willkürlicher Reihenfolge wiederholt wiedergeben
All Groups Shuffle Repeat	Alle Gruppen in willkürlicher Reihenfolge wiederholt wiedergeben

• A-B-Wiederholung (A-B Rep)

Bei diesem Modus wird eine bestimmte Passage in einem Titel wiederholt wiedergegeben.

• Satzwiederholung (SENTENCE Rep)

Bei diesem Modus wird gesprochene Sprache innerhalb einer bestimmten Passage in einem Titel wiederholt wiedergegeben.

Auswählen des Wiederholmodus

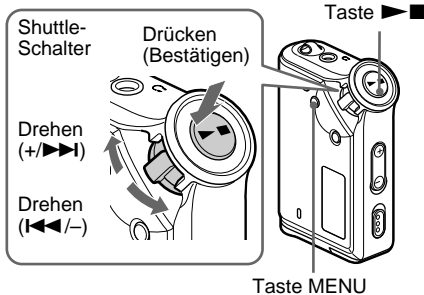

1 Drücken Sie im Stoppmodus die Taste MENU.

Das Menü wird angezeigt.



2 Wählen Sie durch Drehen des Shuttle-Schalters „REPEAT MODE >“ aus und drücken Sie zur Bestätigung die Taste ▶■.

3 Wählen Sie durch Drehen des Shuttle-Schalters den gewünschten Wiederholmodus aus und drücken Sie zur Bestätigung die Taste ▶■.



Sie können einen der Modi „TRK Rep“, „A-B Rep“ oder „SENTENCE Rep“ auswählen.

4 Drücken Sie die Taste MENU.

Im Display erscheint wieder die normale Anzeige.

Informationen zum Vorgehen je nach ausgewähltem Wiederholmodus finden Sie in folgenden Abschnitten:

- TRK Rep: „Wiederholte Wiedergabe von Titeln (Titelwiederholung)“
- A-B Rep: „Wiederholte Wiedergabe einer bestimmten Passage (A-B-Wiederholung)“
- SENTENCE Rep: „Wiederholte Wiedergabe bestimmter Sätze (Satzwiederholung)“

So beenden Sie den Menümodus

Wählen Sie im Menü [RETURN] oder drücken Sie die Taste MENU.

Hinweise

- Im Display erscheint automatisch die normale Wiedergabeanzeige, wenn 60 Sekunden lang keine Taste betätigt wird.
- Wenn sich im integrierten Flash-Speicher keine Audiodateien befinden, können Sie den Wiederholmodus nicht einstellen.
- Wenn Sie den Network Walkman an den Computer anschließen, wird der ausgewählte Modus deaktiviert.
- Sie können den Wiederholmodus nur im Stoppmodus auswählen.

Wiederholte Wiedergabe von Titeln (Titelwiederholung)

Den Titelwiederholmodus wechseln Sie mit der Taste REPEAT/SOUND. Welcher Titelwiederholmodus gerade eingestellt ist, können Sie am Symbol im Display erkennen.

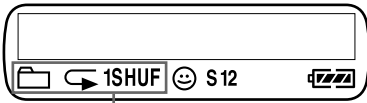

Symbol für Titelwiederholung

Wählen Sie zunächst den Titelwiederholmodus (TRK Rep) aus (Seite 14).

Drücken Sie dann mehrmals die Taste REPEAT/SOUND, um den gewünschten Wiederholmodus auszuwählen.

Mit jedem Tastendruck wechselt das Symbol für die Titelwiederholung folgendermaßen:

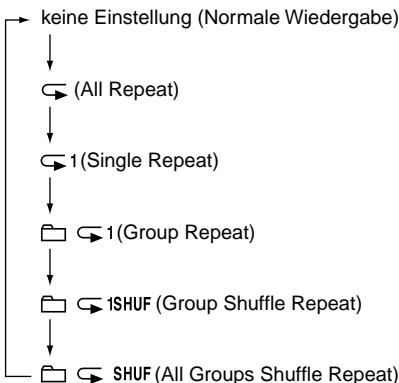

Wiederholte Wiedergabe einer bestimmten Passage (A-B-Wiederholung)

Während der Wiedergabe eines Titels können Sie den Anfangspunkt (A) und den Endpunkt (B) einer Passage festlegen, die wiederholt wiedergegeben werden soll.

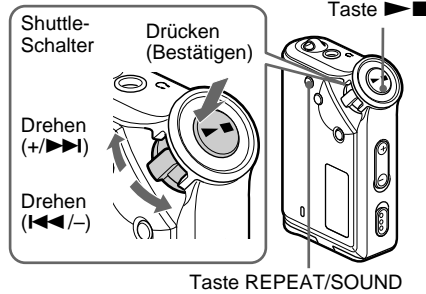

1 Wählen Sie den A-B-Wiederholmodus (A-B Rep) aus (Seite 14).

2 Starten Sie mit der Taste  die Wiedergabe.

3 Drücken Sie während der Wiedergabe die Taste REPEAT/SOUND, um den Anfangspunkt (A) festzulegen. „B“ blinkt.

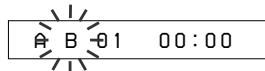

4 Drücken Sie die Taste REPEAT/SOUND, um den Endpunkt (B) festzulegen.

„A B“ wird angezeigt und die angegebene Passage wird wiederholt wiedergegeben.



Hinweise

- Die A-B-Wiederholung lässt sich nicht für eine Passage einstellen, die sich über zwei oder mehr Titel erstreckt.
- Wenn Sie keinen Endpunkt (B) definieren, wird der Endpunkt automatisch am Ende des Titels gesetzt.
- Die A-B-Wiederholung steht im Gruppenmodus und beim Anzeigen der aktuellen Uhrzeit nicht zur Verfügung.

Fortsetzung

Wiederholmodus (Fortsetzung)

🔔 Tipps

- Wenn der Anfangspunkt (A) definiert ist, können Sie durch Drehen des Shuttle-Schalters weiter- bzw. zurückschalten. Wenn beim Weiterschalten das Ende des Titels erreicht wird, wird dieses als Endpunkt (B) festgelegt und das Weiterschalten wird fortgesetzt. Die A-B-Wiederholung beginnt, wenn Sie den Shuttle-Schalter loslassen.

Wenn beim Zurückschalten der Anfang des Titels erreicht wird, wird zum Ende des Titels gewechselt. Das Ende wird als Endpunkt (B) festgelegt und das Zurückschalten wird fortgesetzt.

- Während der A-B-Wiederholung können Sie durch Drehen des Shuttle-Schalters weiter- bzw. zurückschalten. Wenn beim Weiter- oder Zurückschalten das Ende bzw. der Anfang des Titels erreicht wird, stoppt die Wiedergabe, d. h. das Gerät wechselt in den Bereitschaftsmodus. Die A-B-Wiederholung wird erneut gestartet, wenn Sie den Shuttle-Schalter loslassen.

So löschen Sie den Anfangs- (A) und den Endpunkt (B)

- Drücken Sie während der A-B-Wiederholung die Taste REPEAT/SOUND.
- Drücken Sie während der A-B-Wiederholung die Taste MENU.
- Wählen Sie während der A-B-Wiederholung mit der Taste GROUP den Gruppenmodus aus.
- Wählen Sie durch Drehen des Shuttle-Schalters während der A-B-Wiederholung den nächsten bzw. vorherigen Titel aus.

(Der A-B-Wiederholmodus wird dabei nicht deaktiviert.)

So beenden Sie den A-B-Wiederholmodus

Wechseln Sie den Wiederholmodus im Menübildschirm (Seite 14).

Wiederholte Wiedergabe bestimmter Sätze (Satzwiederholung)

Mit dieser Funktion wird ab einer bestimmten Stelle automatisch gesprochene Sprache erkannt, die dann eine bestimmte Anzahl von Malen wiederholt wiedergegeben wird. Diese Funktion ist nützlich zum Lernen einer Fremdsprache.

🔔 Tipp

Die Standardeinstellung für die Anzahl der Wiederholungen beträgt 2 Mal pro Satz. Sie können die Einstellung für die Anzahl der Wiederholungen jedoch ändern. Schlagen Sie dazu bitte unter „Einstellen der Anzahl der Wiederholungen“ auf Seite 17 nach.

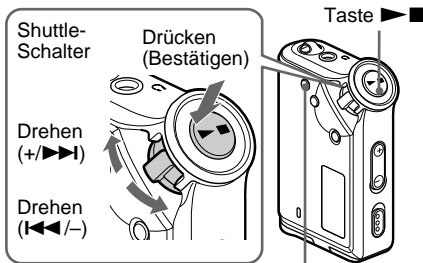

Taste REPEAT/SOUND

- 1 Wählen Sie den Satzwiederholmodus (SENTENCE Rep) aus (Seite 14).
- 2 Starten Sie mit der Taste ►■ die Wiedergabe.
- 3 Drücken Sie während der Wiedergabe die Taste REPEAT/SOUND, um den Einstellpunkt festzulegen. Der Network Walkman erkennt nach dem Einstellpunkt gesprochene und nicht gesprochene Passagen und die Satzwiederholung beginnt. Wenn ein gesprochener Abschnitt erkannt wird, wird er einmal wiederholt und die Wiederholung wird gezählt.

🔊 01 00 : 12

Hinweise

- Die Satzwiederholung steht im Gruppenmodus und beim Anzeigen der aktuellen Uhrzeit nicht zur Verfügung.
- Eine gesprochene Passage oder eine Stelle zwischen zwei gesprochenen Passagen, die kürzer als 1 Sekunde ist, kann nicht erkannt werden.
- Wenn bis zum Titulende keine Passage erkannt wird, in der nicht gesprochen wird, gilt das Titulende als nicht gesprochene Passage und die Satzwiederholung beginnt am Anfang der vorherigen gesprochenen Passage.

So löschen Sie den Einstellpunkt

- Drücken Sie während der Satzwiederholung die Taste REPEAT/SOUND.
- Drücken Sie während der Satzwiederholung die Taste MENU.
- Wählen Sie während der Satzwiederholung mit der Taste GROUP den Gruppenmodus aus.
- Wählen Sie durch Drehen des Shuttle-Schalters während der Satzwiederholung den nächsten bzw. vorherigen Titel aus.

(Der Satzwiederholmodus wird dabei nicht deaktiviert.)

So beenden Sie den Satzwiederholmodus

Wechseln Sie den Wiederholmodus im Menübildschirm (Seite 14).

Einstellen der Anzahl der Wiederholungen

Sie können die Anzahl der Wiederholungen (1-9) für einen Satz im Satzwiederholmodus definieren.

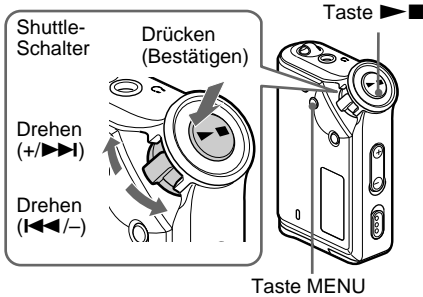

- 1 Drücken Sie die Taste MENU.
Das Menü wird angezeigt.

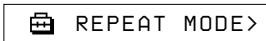

- 2 Wählen Sie durch Drehen des Shuttle-Schalters „REPEAT MODE >“ aus und drücken Sie zur Bestätigung die Taste .

- 3 Wählen Sie durch Drehen des Shuttle-Schalters „SENTENCE Rep“ aus und drücken Sie zur Bestätigung die Taste .
- „COUNT:“ wird auf dem Bildschirm angezeigt.

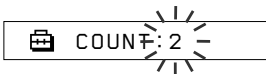

- 4 Wählen Sie durch Drehen des Shuttle-Schalters die gewünschte Anzahl an Wiederholungen aus und drücken Sie zur Bestätigung die Taste .

- 5 Drücken Sie die Taste MENU.
Im Display erscheint wieder die normale Anzeige.

So beenden Sie den Menümodus

Wählen Sie im Menü [RETURN] oder drücken Sie die Taste MENU.

Wechseln des Anzeigemodus

Sie können während der Wiedergabe und im Stoppmodus Informationen wie Titelnummern oder -namen im Display anzeigen. Zum Ändern des Anzeigemodus betätigen Sie den Shuttle-Schalter im Menümodus.

- Lap Time: Anzeigemodus für verstrichene Wiedergabedauer
Nachdem ein Titel- und Interpretename angezeigt wurde, erscheint folgende Anzeige im Display.

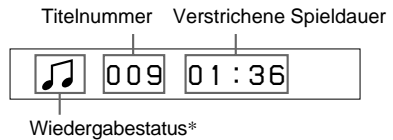

- * Wiedergabe: und werden abwechselnd angezeigt.
Stopp: wird angezeigt.
Titelsuche: oder wird angezeigt.
Weiter-/Zurückschalten: oder wird angezeigt.

- Title: Anzeigemodus für Titelnamen
Wenn der Titelname mehr als 12 Zeichen lang ist, läuft der Name automatisch im Display durch.

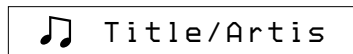

- Track info: Anzeigemodus für Informationen zum Titel
Der Titelname, der CODEC und die Bitrate werden angezeigt. Wenn die Informationen mehr als 12 Zeichen lang sind, laufen sie automatisch im Display durch.

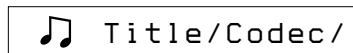

Beim Suchen sowie beim Weiter- und Zurückschalten wird die aktuelle Wiedergabeposition angezeigt.

Wechseln des Anzeigemodus (Fortsetzung)

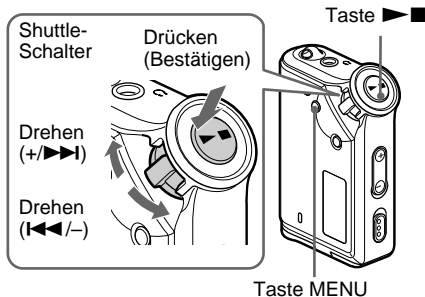

- 1 Drücken Sie die Taste MENU.
Das Menü wird angezeigt.



- 2 Wählen Sie durch Drehen des Shuttle-Schalters „DISPLAY >“ aus und drücken Sie zur Bestätigung die Taste **▶■**.
Der ausgewählte Anzeigemodus blinkt.

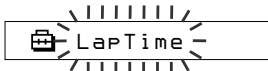

- 3 Wählen Sie durch Drehen des Shuttle-Schalters den gewünschten Anzeigemodus aus und drücken Sie zur Bestätigung die Taste **▶■**.
Im Display erscheint der ausgewählte Anzeigemodus.



- 4 Drücken Sie die Taste MENU.
Im Display erscheint wieder die normale Anzeige.

So beenden Sie den Menümodus

Wählen Sie im Menü [RETURN] oder drücken Sie die Taste MENU.

Hinweis

Im Display erscheint automatisch die normale Wiedergabeanzeige, wenn 60 Sekunden lang keine Taste betätigt wird.

Auswählen des Gruppenanzeigemodus

In allen Menümodi können Sie den Gruppenanzeigemodus aktivieren, indem Sie die Taste GROUP drücken.

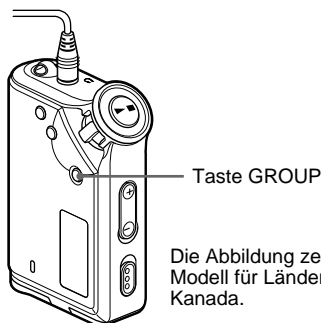

So beenden Sie den Gruppenmodus

Drücken Sie im Gruppenmodusbildschirm die Taste GROUP.

Hinweis

Im Display erscheint automatisch die normale Wiedergabeanzeige, wenn 30 Sekunden lang keine Taste betätigt wird.

Einstellen der Bässe und Höhen (gespeicherter, digitaler Klangmodus)

Sie können Höhen und Bässe einstellen. Sie können zwei Einstellungen vordefinieren, speichern und dann während der Wiedergabe auswählen.

Auswählen der Klangqualität

Standardeinstellungen

Klangqualität	SOUND 1 (S1)	SOUND 2 (S2)	SOUND OFF (normaler Klang)
Bässe	+1	+3	±0
Höhen	±0	±0	±0

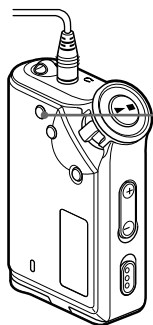

Taste REPEAT/SOUND

Die Abbildung zeigt das Modell für Länder außer Kanada.

Halten Sie die Taste REPEAT/SOUND eine halbe Sekunde lang gedrückt.

Die Einstellung der Klangqualität wechselt folgendermaßen:

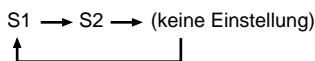

So schalten Sie zurück zum normalen Klang

Wählen Sie „SOUND OFF“.

Einstellen der Klangqualität

Sie können die Klangqualität der Bässe und Höhen einstellen.

Klangqualität	Anhebung
Bässe	-4 bis +3
Höhen	-4 bis +3

Die gewünschten Klangqualitätseinstellungen können Sie dann als „SOUND 1“ und „SOUND 2“ speichern. Eine so gespeicherte Klangqualität kann während der Wiedergabe angewendet werden.

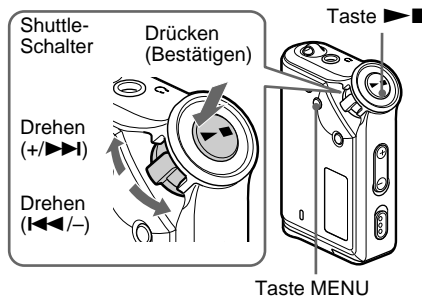

- 1 Drücken Sie die Taste MENU. Das Menü wird angezeigt.



- 2 Wählen Sie durch Drehen des Shuttle-Schalters „SOUND >“ aus und drücken Sie zur Bestätigung die Taste .



Einstellen der Bässe und Höhen (gespeicherter, digitaler Klangmodus) (Fortsetzung)

- 3 Stellen Sie die Klangqualität für „SOUND 1“ ein.
 - ① Wählen Sie durch Drehen des Shuttle-Schalters „SOUND 1 >“ aus und drücken Sie zur Bestätigung die Taste ►■.
 - ② „BASS:+1“ erscheint. Stellen Sie durch Drehen des Shuttle-Schalters die Bassanhebung ein und drücken Sie zur Bestätigung die Taste ►■.
 - ③ „TREBLE: 0“ erscheint. Stellen Sie durch Drehen des Shuttle-Schalters die Höhenanhebung ein und drücken Sie zur Bestätigung die Taste ►■.

- 4 Drücken Sie die Taste MENU.
Im Display erscheint wieder die normale Anzeige.

So nehmen Sie die Einstellung für „SOUND 2“ vor

Wählen Sie in Schritt 3 „SOUND 2“.

So beenden Sie den Menümodus

Wählen Sie im Menü [RETURN] oder drücken Sie die Taste MENU.

Sperrung der Bedienelemente (HOLD)

Wenn Sie den Network Walkman mit sich tragen, können Sie mit der HOLD-Funktion ein versehentliches Bedienen des Geräts verhindern.

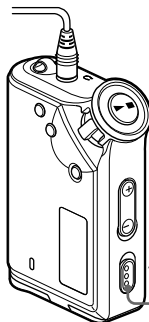

Die Abbildung zeigt das Modell für Länder außer Kanada.

Schalter HOLD

Schieben Sie den Schalter HOLD in Pfeilrichtung.

Alle Funktionstasten sind jetzt deaktiviert.

Wenn die Tastensperre mit dem Schalter HOLD aktiviert wurde und Sie eine Taste drücken, blinkt „HOLD“ im Display.

So deaktivieren Sie die HOLD-Funktion

Schieben Sie den Schalter HOLD entgegen der Pfeilrichtung.

Speichern anderer Daten als Audiodaten

Sie können Daten von der Festplatte des Computers mit dem Windows Explorer in den integrierten Flash-Speicher übertragen.

Der integrierte Flash-Speicher wird im Windows Explorer als externes Laufwerk angezeigt (Beispiel: Laufwerk D).

Hinweise

- Wenn Sie mit der Datenspeicherfunktion des Network Walkman auf Dateien zugreifen, die im integrierten Flash-Speicher gespeichert sind, können Sie nicht gleichzeitig die SonicStage-Software verwenden. Wenn Sie es doch versuchen, wird die Fehlermeldung „Cannot access the Device/media.“ angezeigt.
- Je mehr andere Daten Sie im integrierten Flash-Speicher speichern, desto weniger Platz bleibt für Audiodaten.

Ableichen von Uhrzeit und Datum des Network Walkman mit der integrierten Uhr eines Computers

Wenn diese Funktion auf „ON“ gesetzt ist, werden die am Network Walkman eingestellte Uhrzeit und das Datum automatisch mit der integrierten Uhr des Computers abgeglichen, sobald Sie den Network Walkman an einen Computer anschließen und das Übertragen von Audiodateien ausgeführt wird. Die SonicStage-Software muss dabei laufen. „ON“ ist standardmäßig eingestellt.

Sie können zeitlich begrenzte Titel nur wiedergeben, wenn am Network Walkman Uhrzeit und Datum eingestellt sind. Stellen Sie also unbedingt Uhrzeit und Datum ein.

Wie Sie am Network Walkman Datum und Uhrzeit einstellen, ist unter „Einstellen von Uhrzeit und Datum (DATE-TIME)“ auf Seite 23 beschrieben.

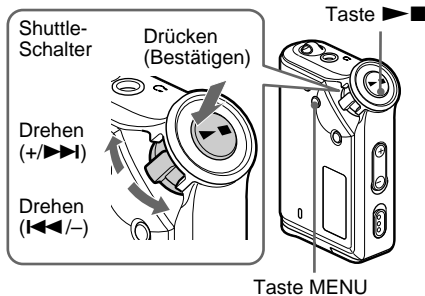

Ändern der Einstellung in „OFF“

Die Uhrzeiteinstellung am Network Walkman ändert sich nicht, wenn Sie den Network Walkman an einen Computer anschließen.

- 2 Wählen Sie durch Drehen des Shuttle-Schalters „PC CLK:“ aus und drücken Sie zur Bestätigung die Taste ▶■.



- 3 Wählen Sie durch Drehen des Shuttle-Schalters „OFF“ aus und drücken Sie zur Bestätigung die Taste ▶■.

- 4 Drücken Sie die Taste MENU.
Im Display erscheint wieder die normale Anzeige.

So ändern Sie die Einstellung in „ON“

Wählen Sie in Schritt 3 „ON“.

So beenden Sie den Menümodus

Wählen Sie im Menü [RETURN] oder drücken Sie die Taste MENU.

- 1 Drücken Sie die Taste MENU.
Das Menü wird angezeigt.

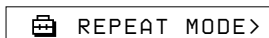

Einstellen von Uhrzeit und Datum (DATE-TIME)

Sie können Datum und Uhrzeit einstellen und anzeigen.

Außerdem können Sie die am Network Walkman eingestellte Uhrzeit und das Datum mit der integrierten Uhr eines Computers abgleichen, indem Sie den Network Walkman an den Computer anschließen (Seite 22).

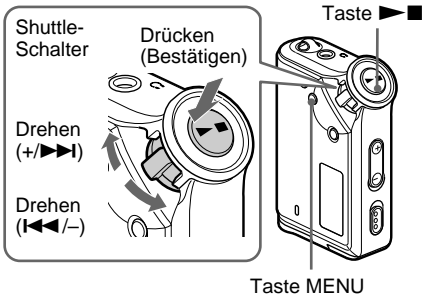

- 1 Drücken Sie die Taste MENU.
Das Menü wird angezeigt.



- 2 Wählen Sie durch Drehen des Shuttle-Schalters „DATE-TIME“ aus und drücken Sie zur Bestätigung die Taste . Die Jahresangabe blinkt.

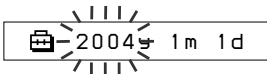

- 3 Stellen Sie durch Drehen des Shuttle-Schalters das Jahr ein und drücken Sie zur Bestätigung die Taste . Die Monatsangabe blinkt.

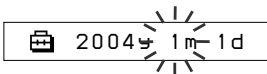

- 4 Stellen Sie wie in Schritt 3 erläutert Monat und Tag ein.

Wenn Sie durch Drehen des Shuttle-Schalters den Tag eingestellt haben, drücken Sie zur Bestätigung die Taste . Daraufhin erscheint im Display die Anzeige zum Einstellen der Uhrzeit.

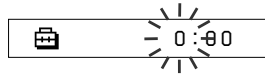

- 5 Stellen Sie durch Drehen des Shuttle-Schalters die Stunde ein und drücken Sie zur Bestätigung die Taste . Die Minutenangabe blinkt.



- 6 Stellen Sie wie in Schritt 5 erläutert die Minuten ein.
Wenn Sie durch Drehen des Shuttle-Schalters die Minuten eingestellt haben, drücken Sie zur Bestätigung die Taste . Daraufhin erscheint im Display die Anfangsanzeige zum Einstellen der Uhrzeit.

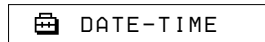

- 7 Drücken Sie die Taste MENU.
Im Display erscheint wieder die normale Anzeige.

So beenden Sie den Menümodus

Wählen Sie im Menü [RETURN] oder drücken Sie die Taste MENU.

So zeigen Sie Uhrzeit und Datum an

Halten Sie die Taste MENU gedrückt.

Während Sie die Taste gedrückt halten, werden Datum und Uhrzeit angezeigt.

Hinweise

- Wenn das Gerät längere Zeit nicht benutzt wird, werden die Datums- und Uhrzeiteinstellungen unter Umständen zurückgesetzt.
- Wenn Datum und Uhrzeit nicht eingestellt sind, wird stattdessen „-- --“ angezeigt.
- Wenn PC CLK auf „ON“ gesetzt ist (Seite 22), werden die am Network Walkman eingestellte Uhrzeit und das Datum automatisch mit der integrierten Uhr des Computers abgeglichen, sobald Sie den Network Walkman an einen Computer anschließen.
- Je nach der Region, in die das Gerät geliefert wird, ist für die Uhrzeitanzeige das 12- oder das 24-Stunden-Format eingestellt.
Ein Wechsel zwischen 12- und 24-Stunden-Anzeige ist bei diesem Gerät nicht möglich.
In diesem Handbuch ist die Anzeige im 24-Stunden-Format zu sehen.

Begrenzen der Lautstärke (AVLS)

Aktivieren Sie die AVLS-Funktion (Automatic Volume Limiter System = automatisches Lautstärkebegrenzungssystem), um die maximale Lautstärke zu begrenzen, so dass Sie andere nicht belästigen und selbst nicht zu stark abgeklungen werden. Mit AVLS können Sie in einer angenehmen Lautstärke Musik hören.

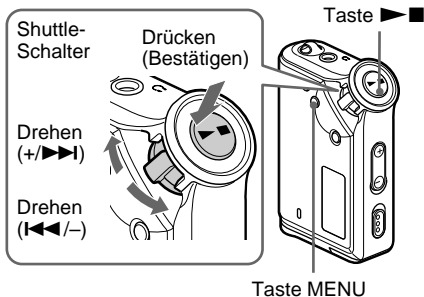

- 1 Drücken Sie die Taste MENU.
Das Menü wird angezeigt.



- 2 Wählen Sie durch Drehen des Shuttle-Schalters „AVLS“ aus und drücken Sie zur Bestätigung die Taste ►■.
„OFF“ blinkt.



- 3 Wählen Sie durch Drehen des Shuttle-Schalters „ON“ aus und drücken Sie zur Bestätigung die Taste ►■.
Die AVLS-Anzeige ☺ erscheint. Die Lautstärke bleibt moderat und lässt sich nicht übermäßig erhöhen.

- 4 Drücken Sie die Taste MENU.

So ändern Sie die Einstellung in „OFF“

Wählen Sie in Schritt 3 die Einstellung „OFF“.

So beenden Sie den Menümodus

Wählen Sie im Menü [RETURN] oder drücken Sie die Taste MENU.

Einstellen der Lautstärke mit der Lautstärke-speicherfunktion

Sie haben zwei Möglichkeiten, die Lautstärke einzustellen.

Manueller Modus:

Stellen Sie die Lautstärke mit der Taste VOLUME +/- auf einen Wert zwischen 0 und 31 ein.

Speichermodus: Stellen Sie die Lautstärke mit der Taste VOLUME +/- auf eine von drei gespeicherten Stufen ein: LO, MID oder HI.

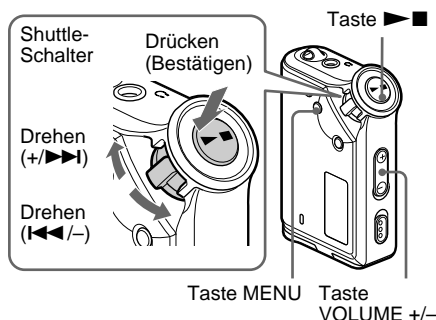

Einstellen der Lautstärkestufen im Speichermodus

- 1 Drücken Sie die Taste MENU.
Das Menü wird angezeigt.

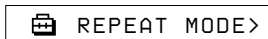

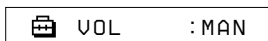

- 2 Wählen Sie durch Drehen des Shuttle-Schalters „VOL: MAN“ aus.

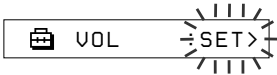

- 3 Drücken Sie zur Bestätigung die Taste ►■.
„MAN“ blinkt.

- 4 Wählen Sie durch Drehen des Shuttle-Schalters „SET >“ aus.



- 5 Drücken Sie zur Bestätigung die Taste .
 „VOL LO xx“* blinkt.
 * „xx“ steht für numerische Lautstärkewerte.

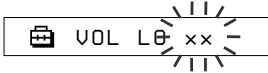

- 6 Stellen Sie für alle drei Lautstärkestufen einen Wert ein: LO, MID oder HI.
- ① Stellen Sie mit der Taste VOLUME +/- den Lautstärkewert für die Stufe LO ein.
 - ② Wählen Sie durch Drehen des Shuttle-Schalters „VOL MID xx“ aus und stellen Sie dann mit der Taste VOLUME +/- den Lautstärkewert für die Stufe MID ein.
 - ③ Wählen Sie durch Drehen des Shuttle-Schalters „VOL HI xx“ aus und stellen Sie dann mit der Taste VOLUME +/- den Lautstärkewert für die Stufe HI ein.

- 7 Drücken Sie zur Bestätigung die Taste .

- 8 Drücken Sie die Taste MENU.
 Im Display erscheint wieder die normale Anzeige.
 Nachdem Sie die Lautstärkewerte gespeichert haben, können Sie die Lautstärke auf eine von drei gespeicherten Stufen einstellen: LO, MID oder HI.

So beenden Sie den Menümodus

Wählen Sie im Menü [RETURN] oder drücken Sie die Taste MENU.

Hinweis

Wenn AVLS aktiviert ist (Seite 24), ist die Lautstärke möglicherweise geringer als eingestellt.

Umschalten in den manuellen Modus

- 1 Drücken Sie die Taste MENU.
 Das Menü wird angezeigt.

- 2 Wählen Sie durch Drehen des Shuttle-Schalters „VOL: SET“.



- 3 Drücken Sie zur Bestätigung die Taste .
 „SET >“ blinkt.

- 4 Wählen Sie durch Drehen des Shuttle-Schalters „MAN“ aus.



- 5 Drücken Sie zur Bestätigung die Taste .

- 6 Drücken Sie die Taste MENU.
 Im Display erscheint wieder die normale Anzeige.
 Bei dieser Einstellung lässt sich die Lautstärke durch Drücken der Lautstärketaste einstellen.

Ausschalten des Signaltons (BEEP)

Sie können den Signalton des Network Walkman ausschalten.

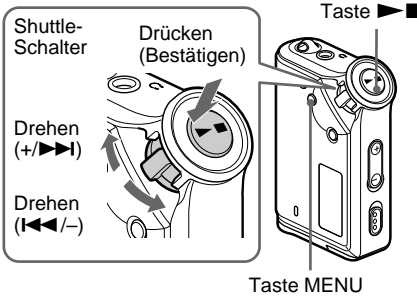

- 1 Drücken Sie die Taste MENU.
Das Menü wird angezeigt.

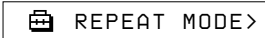

- 2 Wählen Sie durch Drehen des Shuttle-Schalters „BEEP:“ aus und drücken Sie zur Bestätigung die Taste ▶■.
„ON“ blinkt.



- 3 Wählen Sie durch Drehen des Shuttle-Schalters „OFF“ aus und drücken Sie zur Bestätigung die Taste ▶■.



- 4 Drücken Sie die Taste MENU.
Im Display erscheint wieder die normale Anzeige.

So ändern Sie die Einstellung in „ON“

Wählen Sie in Schritt 3 „ON“.

So beenden Sie den Menümodus

Wählen Sie im Menü [RETURN] oder drücken Sie die Taste MENU.

Einstellen der Hintergrundbeleuchtung

Sie können die Hintergrundbeleuchtung ein- (ON) und ausschalten (OFF).

Menü Hintergrundbeleuchtung

OFF	Immer aus
ON	Schaltet sich nach jedem Bedienvorgang drei Sekunden lang ein (bzw. bis das Durchlaufen von Text im Display beendet ist)

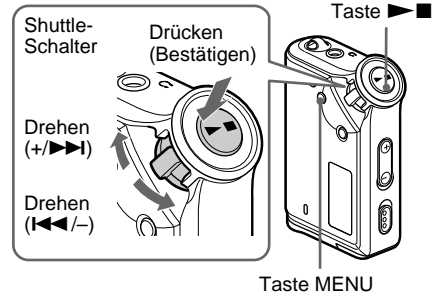

So stellen Sie „ON“ ein

- 1 Drücken Sie die Taste MENU.
Das Menü wird angezeigt.



- 2 Wählen Sie durch Drehen des Shuttle-Schalters „LIGHT:“ aus und drücken Sie zur Bestätigung die Taste ▶■.
„OFF“ blinkt.

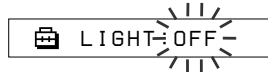

- 3 Wählen Sie durch Drehen des Shuttle-Schalters „ON“ aus und drücken Sie zur Bestätigung die Taste ▶■.



- 4 Drücken Sie die Taste MENU.
Im Display erscheint wieder die normale Anzeige.

So ändern Sie die Einstellung in „OFF“

Wählen Sie in Schritt 3 „LIGHT: OFF“ aus.

So beenden Sie den Menümodus

Wählen Sie im Menü [RETURN] oder drücken Sie die Taste MENU.

Neugruppieren von Titeln (REGROUP)

Die Gruppierungsfunktion wird möglicherweise deaktiviert*, wenn Sie einen Titel aus dem integrierten Flash-Speicher löschen bzw. einfügen und dabei einen Computer verwenden, auf dem SonicStage nicht installiert ist (Seite 10). In einem solchen Fall können Sie die Gruppierungsfunktion wieder aktivieren, indem Sie die Audiodateien neu gruppieren. Zum Bearbeiten von Audiodateien schließen Sie den Network Walkman unbedingt an den Computer an und verwenden Sie die SonicStage-Software.

* Die Reihenfolge der Titel ändert sich nicht, auch wenn die Gruppierungsfunktion deaktiviert ist.

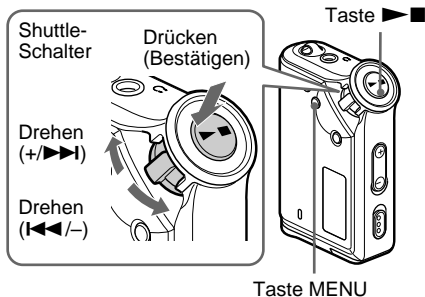

- 1 Drücken Sie die Taste MENU.
Das Menü wird angezeigt.



- 2 Wählen Sie durch Drehen des Shuttle-Schalters „REGROUP“ aus und drücken Sie zur Bestätigung die Taste ▶■.



Während der Wiedergabe können Audiodateien nicht neu gruppiert werden.

- 3 Wählen Sie durch Drehen des Shuttle-Schalters „Y“ aus und drücken Sie zur Bestätigung die Taste ▶■.
„Really?“ wird angezeigt.

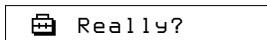

- 4 Drücken Sie die Taste ▶■.
Die Neugruppierung beginnt und „REGROUPING“ blinkt. Nach dem Neugruppieren der Musikdaten erscheint „COMPLETE“ im Display und dann erscheint wieder die Anzeige aus Schritt 2.

- 5 Drücken Sie die Taste MENU.
Im Display erscheint wieder die normale Anzeige.

So beenden Sie den Menümodus

Wählen Sie im Menü [RETURN] oder drücken Sie die Taste MENU.

Hinweis

Während der Wiedergabe können Titel nicht neu gruppiert werden. „REGROUP“ wird im Menü nicht angezeigt.

💡 Tipp

In einigen Fällen lässt sich die vorherige Gruppierung möglicherweise nicht wiederherstellen. Zum Bearbeiten von Audiodateien schließen Sie den Network Walkman an den Computer an und verwenden Sie die SonicStage-Software.

Formatieren des Speichermediums (FORMAT)

Mit dem Network Walkman können Sie den integrierten Flash-Speicher formatieren. Beim Formatieren des Speichers gehen alle zuvor gespeicherten Daten verloren. Stellen Sie also sicher, dass Sie die gespeicherten Daten nicht mehr benötigen, bevor Sie den Formatiervorgang starten.

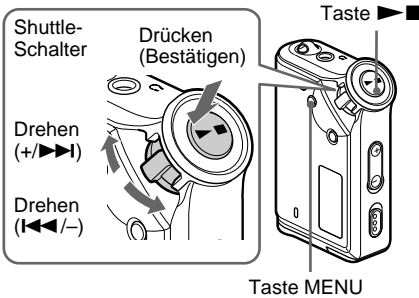

- 1 Drücken Sie die Taste MENU.
Das Menü wird angezeigt.

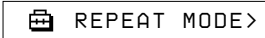

- 2 Wählen Sie durch Drehen des Shuttle-Schalters „FORMAT“ aus und drücken Sie zur Bestätigung die Taste ►■.



Während der Wiedergabe kann der Speicher nicht formatiert werden.

- 3 Wählen Sie durch Drehen des Shuttle-Schalters „Y“ aus und drücken Sie zur Bestätigung die Taste ►■.
„Really?“ wird angezeigt.

- 4 Drücken Sie die Taste ►■.
„FORMATTING“ blinkt und die Formatierung beginnt.
Nach dem Formatieren erscheint „COMPLETE“ im Display und dann erscheint wieder die Anzeige aus Schritt 2.

- 5 Drücken Sie die Taste MENU.
Im Display erscheint wieder die normale Anzeige.

So beenden Sie den Menümodus

Wählen Sie im Menü [RETURN] oder drücken Sie die Taste MENU.

So brechen Sie das Formatieren ab

Wählen Sie in Schritt 3 „N“.

Hinweis

Während der Wiedergabe kann der Speicher nicht formatiert werden. „FORMAT“ wird im Menü nicht angezeigt.

Sicherheitsmaßnahmen

Aufstellung

Achten Sie darauf, dass der Network Walkman keinen extremen Lichtverhältnissen und keinen extremen Temperaturen ausgesetzt und vor Feuchtigkeit und Vibrationen geschützt ist.

Kopfhörer

Sicherheit im Straßenverkehr

Verwenden Sie keine Kopfhörer, wenn Sie ein Auto, ein Fahrrad oder ein anderes Fahrzeug lenken. Dies stellt eine Gefahrenquelle dar und ist vielerorts gesetzlich verboten. Auch wenn Sie zu Fuß gehen, sollten Sie den Network Walkman nicht zu laut einstellen - denken Sie an Ihre Sicherheit zum Beispiel beim Überqueren einer Straße. In potenziell gefährlichen Situationen sollten Sie äußerst vorsichtig sein bzw. das Gerät möglichst ausschalten.

Vermeidung von Gehörschäden

Stellen Sie die Lautstärke der Kopfhörer nicht zu hoch ein. Ohrenärzte warnen vor ständigen, lauten Geräuschen. Wenn Sie Ohrengeräusche wahrnehmen, senken Sie die Lautstärke oder schalten Sie das Gerät aus.

Rücksichtnahme

Stellen Sie die Lautstärke nicht zu hoch ein. Auf diese Weise können nicht nur Sie selbst noch hören, was um Sie herum vorgeht, sondern Sie zeigen auch Rücksicht gegenüber anderen.

Achtung

Nehmen Sie die Kopfhörer bei einem Gewitter sofort ab.

Reinigung

- Reinigen Sie das Gehäuse des Network Walkman mit einem weichen Tuch, das Sie leicht mit Wasser oder einer milden Reinigungslösung angefeuchtet haben.
- Reinigen Sie von Zeit zu Zeit den Kopfhörerstecker.

Hinweis

Verwenden Sie keine Scheuerschwämme, Scheuermittel oder Lösungsmittel wie Alkohol oder Benzin. Diese könnten das Gehäuse angreifen.

Sollten an Ihrem Network Walkman Probleme auftreten oder sollten Sie Fragen haben, wenden Sie sich bitte an Ihren Sony-Händler.

Störungsbehebung

Sollten an Ihrem Network Walkman Störungen auftreten, versuchen Sie, diese anhand der folgenden Checkliste zu beheben, bevor Sie sich an einen Sony-Händler wenden. Sollte die Störung bestehen bleiben, wenden Sie sich an Ihren Sony-Händler. Wenn Probleme auftreten, wenn das Gerät an den Computer angeschlossen ist, schlagen Sie bitte auch im Störungsbehebungsabschnitt in der Online-Hilfe zur mitgelieferten Software nach.

So setzen Sie den Player zurück

Wenn der Network Walkman nicht normal funktioniert oder kein Ton zu hören ist und die Störung sich nicht anhand der Checkliste zur Störungsbehebung unten beheben lässt, nehmen Sie die Batterie heraus und legen Sie sie wieder ein.

Was ist passiert?

Betrieb

Symptom	Ursache/Abhilfemaßnahme
Es ist kein Ton zu hören. Störerauschen tritt auf.	<ul style="list-style-type: none">• Die Lautstärke wurde völlig heruntergedreht. → Stellen Sie die Lautstärke höher ein (Seite 12).• Die Kopfhörer sind nicht richtig an die Kopfhörerbuchse angeschlossen. → Schließen Sie die Kopfhörer richtig an die Kopfhörerbuchse an (Seite 12).• Der Kopfhörerstecker ist verschmutzt. → Reinigen Sie den Kopfhörerstecker mit einem trockenen, weichen Tuch.• Ein zeitlich begrenzter Titel wird wiedergegeben. → Titel, deren Wiedergabefrist abgelaufen ist, können nicht wiedergegeben werden.• Es sind keine Audiodateien gespeichert. → Wenn „NO DATA“ angezeigt wird, übertragen Sie eine oder mehrere Audiodateien vom Computer aus.
Die Tasten funktionieren nicht.	<ul style="list-style-type: none">• Mit dem Schalter HOLD wurde die Tastensperre aktiviert. → Deaktivieren Sie mit dem Schalter HOLD die Tastensperre (Seite 20).• Im Network Walkman hat sich Feuchtigkeit niedergeschlagen. → Lassen Sie den Network Walkman einige Stunden unbenutzt.• Die Batterierestladung reicht nicht aus. → Tauschen Sie die Batterie aus (Seite 7).
Die Lautstärke ist zu niedrig.	Die AVLS-Funktion ist aktiviert. → Schalten Sie die AVLS-Funktion aus (Seite 24).
Über den rechten Kopfhörerkanal ist kein Ton zu hören.	<ul style="list-style-type: none">• Die Kopfhörer sind nicht richtig an die Kopfhörerbuchse angeschlossen. → Schließen Sie die Kopfhörer richtig an die Kopfhörerbuchse an (Seite 12).• Das Kopfhörer verlängerungskabel (nur beim Modell für andere Länder als Kanada mitgeliefert) ist nicht richtig an die Kopfhörerbuchse des Network Walkman oder an das Kopfhörerkabel angeschlossen. → Schließen Sie das Verlängerungskabel richtig an (Seite 12).
Die Wiedergabe stoppt plötzlich.	Die Batterierestladung reicht nicht aus. → Tauschen Sie die Batterie aus (Seite 7).

Display

Symptom	Ursache/Abhilfemaßnahme
Die Hintergrundbeleuchtung schaltet sich nicht ein.	LIGHT wurde auf „OFF“ gesetzt. → Setzen Sie „LIGHT“ im Menümodus auf „ON“ (Seite 26).
„□“ wird anstelle eines Titels angezeigt.	Der Name des Titels enthält Zeichen, die auf dem Network Walkman nicht angezeigt werden können. → Weisen Sie dem Titel mit der mitgelieferten SonicStage-Software einen Namen mit Zeichen zu, die unterstützt werden.

Verbindung mit dem Computer und mitgelieferte Software

Symptom	Ursache/Abhilfemaßnahme
Die Software lässt sich nicht installieren.	Ein mit der Software nicht kompatibles Betriebssystem wird verwendet. → Näheres dazu schlagen Sie bitte in der Bedienungsanleitung zu SonicStage nach.
„CONNECT“ wird im Display des Network Walkman nicht angezeigt, wenn Sie ihn über das dedizierte USB-Kabel an den Computer anschließen.	<ul style="list-style-type: none">• Warten Sie bitte, bis die Authentifizierung von SonicStage beendet ist.• Auf dem Computer wird eine andere Anwendung ausgeführt. → Warten Sie eine Weile und schließen Sie das USB-Kabel wieder an. Wenn das Problem damit nicht behoben ist, lösen Sie das USB-Kabel, starten Sie den Computer neu und schließen Sie das USB-Kabel dann wieder an.• Das dedizierte USB-Kabel ist nicht angeschlossen. → Schließen Sie das dedizierte USB-Kabel an.• Ein USB-Hub wird verwendet. → Bei Anschluss über einen USB-Hub kann der Betrieb nicht gewährleistet werden. Schließen Sie das dedizierte USB-Kabel direkt an den Computer an.
Der Network Walkman wird vom Computer nicht erkannt, wenn Sie ihn an den Computer anschließen.	Das dedizierte USB-Kabel ist nicht angeschlossen. → Schließen Sie das dedizierte USB-Kabel an.
Titel lassen sich nicht auf den Network Walkman übertragen.	<ul style="list-style-type: none">• Das dedizierte USB-Kabel ist nicht richtig angeschlossen. → Schließen Sie das USB-Kabel richtig an.• In dem integrierten Flash-Speicher, in den Sie die Audiodateien übertragen möchten, steht nicht genug Speicherplatz zur Verfügung. → Übertragen Sie nicht benötigte Titel zurück auf den Computer, um Speicherplatz freizugeben.• Es wurden mit der SonicStage-Software bereits 400 Titel oder 400 Gruppen in den integrierten Flash-Speicher übertragen. → In den integrierten Flash-Speicher können mit der SonicStage-Software maximal 400 Titel oder Gruppen übertragen werden.• Audiodateien mit einer zeitlichen Wiedergabeeinschränkung oder mit begrenzter Wiedergabehäufigkeit können aufgrund der von den Urheberrechtsinhabern festgelegten Einschränkungen möglicherweise nicht übertragen werden. Einzelheiten zu den Einstellungen der einzelnen Audiodateien erhalten Sie beim Anbieter.

Störungsbehebung (Fortsetzung)

Symptom	Ursache/Abhilfemaßnahme
Die Anzahl an Audiodateien, die übertragen werden können, ist beschränkt. Die verfügbare Aufnahmedauer ist sehr kurz.	<ul style="list-style-type: none"> In dem integrierten Flash-Speicher, in den Sie die Audiodateien übertragen möchten, steht nicht genug Speicherplatz für die zu übertragenden Dateien zur Verfügung. <ul style="list-style-type: none"> → Übertragen Sie nicht benötigte Audiodateien zurück auf den Computer, um Speicherplatz freizugeben. In dem integrierten Flash-Speicher, in den Sie die Audiodateien übertragen möchten, sind andere Daten als Audiodaten gespeichert. <ul style="list-style-type: none"> → Verschieben Sie die anderen Daten auf den Computer, um Speicherplatz freizugeben.
Der Network Walkman wird instabil, wenn er an den Computer angeschlossen ist.	<p>Sie verwenden einen USB-Hub oder ein USB-Verlängerungskabel.</p> <p>→ Bei Anschluss über einen USB-Hub oder ein USB-Verlängerungskabel kann der Betrieb nicht gewährleistet werden. Schließen Sie das dedizierte USB-Kabel direkt an den Computer an.</p>
„Failed to authenticate Device/Media“ (Fehler beim Authentifizieren von Gerät/Medium) wird am Computerbildschirm angezeigt, wenn die Verbindung zwischen Network Walkman und Computer hergestellt wird.	<p>Der Network Walkman ist nicht richtig an den Computer angeschlossen.</p> <p>→ Beenden Sie SonicStage und überprüfen Sie, ob das dedizierte USB-Kabel richtig angeschlossen ist. Starten Sie SonicStage neu.</p>

Sonstiges

Symptom	Ursache/Abhilfemaßnahme
Es wird kein Signalton ausgegeben, wenn Sie am Network Walkman eine Taste drücken.	<p>BEEP wurde auf „OFF“ gesetzt.</p> <p>→ Setzen Sie „BEEP“ im Menümodus auf „ON“ (Seite 26).</p>
Der Network Walkman erwärmt sich.	Der Player erwärmt sich manchmal auch bei normalen Bedingungen leicht.

Meldungen

Befolgen Sie die Anweisungen unten, wenn eine Fehlermeldung im Display erscheint.

Meldung	Bedeutung	Abhilfemaßnahme
ACCESS	Auf den integrierten Flash-Speicher wird zugegriffen.	Warten Sie bitte, bis der Zugriff beendet ist. Diese Meldung erscheint beim Übertragen von Audiodateien und während der Initialisierung des integrierten Flash-Speichers.
AVLS	Sie versuchen, eine höhere Lautstärke einzustellen, als bei aktivierter AVLS-Funktion zulässig ist.	Drehen Sie die Lautstärke herunter oder schalten Sie die AVLS-Funktion aus.
CANNOT PLAY	<ul style="list-style-type: none"> Bestimmte Dateien können aufgrund eines inkompatiblen Formats auf dem Network Walkman nicht wiedergegeben werden. Die Übertragung wurde gewaltsam unterbrochen. 	<p>Wenn eine Datei nicht wiedergegeben werden kann, können Sie sie aus dem integrierten Flash-Speicher löschen.</p> <p>Näheres dazu finden Sie unter „So löschen Sie abnormale Daten aus dem integrierten Flash-Speicher“ (Seite 33).</p>
CONNECT	Der Network Walkman ist an den Computer angeschlossen.	Sie können den Network Walkman mit der SonicStage-Software, nicht jedoch mit den Tasten am Network Walkman bedienen.
ERROR	Eine Fehlfunktion wurde festgestellt.	Wenden Sie sich bitte an Ihren Sony-Händler.

Meldung	Bedeutung	Abhilfemaßnahme
EXPIRED	<ul style="list-style-type: none"> Bei einem Titel mit befristeter Wiedergabe ist die Wiedergabefrist abgelaufen. Datum und Uhrzeit wurden nicht eingestellt und deshalb können Titel mit befristeter Wiedergabe nicht wiedergegeben werden. Der Titel ist mit einer Wiedergabeeinschränkung geschützt, die mit dem Network Walkman nicht kompatibel ist. 	<ul style="list-style-type: none"> Stellen Sie gegebenenfalls im Menümodus Datum und Uhrzeit ein (Seite 23). Wenn ein Titel nicht wiedergegeben werden kann, können Sie ihn aus dem integrierten Flash-Speicher löschen. Näheres dazu finden Sie unter „So löschen Sie abnormale Daten aus dem integrierten Flash-Speicher“ (Seite 33). Der Network Walkman unterstützt keine Inhalte, die nur eine begrenzte Anzahl von Malen wiedergegeben werden dürfen. Näheres dazu finden Sie unter „Hinweis zum Wiedergeben von Musiktiteln mit begrenzter Wiedergabehäufigkeit“ (Seite 11).
FILE ERROR	<ul style="list-style-type: none"> Die Datei kann nicht gelesen werden. An der Datei liegt ein Problem vor. 	Übertragen Sie die Audiodateien, bei denen keine Probleme vorliegen, zurück auf den Computer und formatieren Sie den Network Walkman. Näheres dazu finden Sie unter „So löschen Sie abnormale Daten aus dem integrierten Flash-Speicher“ auf Seite 33.
HOLD	Alle Funktionstasten sind deaktiviert, da mit dem Schalter HOLD die Tastensperre aktiviert wurde.	Deaktivieren Sie mit dem Schalter HOLD die Tastensperre, damit Sie die Tasten betätigen können.
LOW BATT	Die Batterie ist fast leer.	Die Batterie muss ausgetauscht werden (Seite 7).
MEMORY FULL	Der Speicher ist voll oder es gibt mehr als 400 Gruppen.	Löschen Sie Titel oder Gruppen. Eine Gruppe ohne Titel wird wie eine Gruppe gezählt. Verwenden Sie SonicStage, um Gruppen zu löschen, die keine Titel enthalten.
MG ERROR	Eine Datei, die ohne Autorisierung verteilt wurde, ist entdeckt worden (Urheberrechtsschutz).	Übertragen Sie die Audiodateien, bei denen keine Probleme vorliegen, zurück auf den Computer und formatieren Sie den integrierten Flash-Speicher im Network Walkman. Näheres dazu finden Sie unter „So löschen Sie abnormale Daten aus dem integrierten Flash-Speicher“ auf Seite 33.
NO AUDIO	Im integrierten Flash-Speicher befinden sich keine Audiodateien.	Übertragen Sie Audiodateien mit SonicStage, wenn sich im integrierten Flash-Speicher keine Audiodateien befinden.

So löschen Sie abnormale Daten aus dem integrierten Flash-Speicher

Wenn „CANNOT PLAY“, „EXPIRED“ oder „FILE ERROR“ angezeigt wird, liegt ein Problem mit allen oder einigen der im integrierten Flash-Speicher gespeicherten Daten vor.

Löschen Sie Daten, die nicht wiedergegeben werden können, wie im Folgenden erläutert.

- Schließen Sie den Network Walkman an den Computer an und starten Sie SonicStage.
- Wenn Sie bereits wissen, bei welchen Daten Probleme vorliegen (z. B. Titel, deren Wiedergabefrist abgelaufen ist), löschen Sie diese Daten über das Fenster „Portable Player“ der SonicStage-Software.
- Wenn sich das Problem so nicht beheben lässt, klicken Sie in SonicStage auf die Schaltfläche , um alle Daten, bei denen kein Problem vorliegt, zu übertragen. Dazu muss der Network Walkman an den Computer angeschlossen sein.
- Lösen Sie den Network Walkman vom Computer und formatieren Sie den integrierten Flash-Speicher über das Menü FORMAT (Seite 28).

Technische Daten

Maximale Aufnahmedauer (ungefähr)

NW-E55

ATRAC3

2 Std. 00 Min. (132 Kbps)

2 Std. 30 Min. (105 Kbps)

4 Std. 10 Min. (66 Kbps)

ATRAC3plus

1 Std. 00 Min. (256 Kbps)

4 Std. 10 Min. (64 Kbps)

5 Std. 50 Min. (48 Kbps)

NW-E75

ATRAC3

4 Std. 10 Min. (132 Kbps)

5 Std. 10 Min. (105 Kbps)

8 Std. 20 Min. (66 Kbps)

ATRAC3plus

2 Std. 00 Min. (256 Kbps)

8 Std. 30 Min. (64 Kbps)

11 Std. 40 Min. (48 Kbps)

Abtastfrequenz

ATRAC3, ATRAC3plus: 44,1 kHz

Audiokomprimierungstechnologie

ATRAC3 (Adaptive Transform Acoustic Coding³)

ATRAC3plus (Adaptive Transform Acoustic Coding³plus)

Frequenzgang

20 bis 20.000 Hz (Einzelsignalmessung)

Ausgang

Kopfhörer: Stereominibuchse

Signal-Rauschabstand

mindestens 80 dB (mit Ausnahme von ATRAC3 mit 66 Kbps)

Dynamikbereich

mindestens 85 dB (mit Ausnahme von ATRAC3 mit 66 Kbps)

Betriebstemperatur

5 °C bis 35 °C

Stromquelle

LR03-Alkalibatterie (Größe AAA)

Batterielebensdauer (bei kontinuierlicher Wiedergabe)

ATRAC3-Format: ca. 70 Stunden

ATRAC3plus-Format: ca. 60 Stunden

Abmessungen

56 × 37,3 × 15 mm

(B/H/T, ohne vorstehende Teile)

Gewicht

ca. 40 g (ohne Batterie)

Mitgeliefertes Zubehör

Kopfhörer (1)

Dediziertes USB-Kabel (1)

Tragebeutel (1)*

Halsriemen (1)*

Kopfhörerverlängerungskabel (1)*

CD-ROM (1)

Bedienungsanleitung (1)

Bedienungsanleitung zu SonicStage (1)

* Nur beim Modell für Länder außer Kanada

Änderungen, die dem technischen Fortschritt dienen, bleiben vorbehalten.

Glossar

MagicGate

Eine Urheberrechtsschutztechnologie, die auf Authentifizierungs- und Verschlüsselungstechniken beruht. Dank Authentifizierung ist sichergestellt, dass geschützte Inhalte nur zwischen kompatiblen Geräten und Medien ausgetauscht werden können und dass die geschützten Inhalte verschlüsselt aufgezeichnet und übertragen werden, um unberechtigtes Kopieren oder Weitergeben zu verhindern.

Hinweis

Das Symbol **MAGICGATE** kennzeichnet das von Sony entwickelte Urheberrechtsschutzsystem. Eine Konvertierung für andere Medien ist damit nicht unbedingt möglich.

OpenMG

Urheberrechtsschutztechnologie zur sicheren Verwaltung von Musikinhalten von EMD-Diensten/Audio-CDs auf einem PC. Diese Anwendungssoftware wird auf dem Computer installiert und verschlüsselt digitale Musikinhalte beim Aufzeichnen der Daten auf der Festplatte des Computers. So können Sie auf Ihrem Computer Musikdaten speichern, während gleichzeitig eine unberechtigte Übertragung dieser Daten über ein Netzwerk oder auf andere Weise unterbunden wird. Diese Urheberrechtsschutzsoftware für den PC entspricht der „MagicGate“-Technologie und ermöglicht die Übertragung digitaler Musikdaten von der Festplatte des PCs an ein kompatibles Gerät.

SonicStage

Urheberrechtsschutztechnologie zur sicheren Verwaltung von Musikinhalten von EMD-Diensten/Audio-CDs auf einem PC. Diese Anwendungssoftware wird auf dem Computer installiert und verschlüsselt digitale Musikinhalte beim Aufzeichnen der Daten auf der Festplatte des Computers. So können Sie auf Ihrem Computer Musikdaten speichern, während gleichzeitig eine unberechtigte Übertragung dieser Daten über ein Netzwerk oder auf andere Weise unterbunden wird. Diese Urheberrechtsschutzsoftware für den PC entspricht der „MagicGate“-Technologie und ermöglicht die Übertragung digitaler Musikdaten von der Festplatte des Computers an ein kompatibles Gerät.

ATRAC3

ATRAC3 steht für „Adaptive Transform Acoustic Coding3“ und ist eine Kompressionstechnologie für Tonsignale, die eine hohe Tonqualität ermöglicht und zugleich eine sehr starke Komprimierung erlaubt. Die ATRAC3-Komprimierungsrate ist etwa 10-mal so hoch wie die einer Audio-CD, so dass sich auf den Speichermedien wesentlich mehr speichern lässt.

ATRAC3plus

ATRAC3plus steht für „Adaptive Transform Acoustic Coding3plus“ und ist eine Kompressionstechnologie für Tonsignale, die noch höhere Komprimierungsraten als ATRAC3 ermöglicht. ATRAC3plus ist eine neue Kompressionstechnologie für Tonsignale, die eine im Vergleich zu ATRAC3 mindestens gleich gute Tonqualität bietet.

Bitrate

Gibt die Anzahl der Daten pro Sekunde an. Die Maßeinheit dafür ist bps (Bit pro Sekunde).

64 Kbps steht für 64.000 Informationsbits pro Sekunde. Eine große Bitrate bedeutet, dass für die Wiedergabe von Musik eine große Datenmenge verwendet wird. Bei Musikaufnahmen im gleichen Format (z. B. ATRAC3plus) ist daher die Tonqualität bei 64 Kbps besser als bei 48 Kbps. Allerdings werden bei Audiodateien in Formaten wie MP3 unterschiedliche Codiervorgänge verwendet, so dass die Tonqualität nicht allein von der Bitrate abhängt.

Menüliste

Drücken Sie die Taste **MENU**, um in den **Menümodus** zu wechseln, und verwenden Sie den **Shuttle-Schalter (Drehen: Auswahl/Drücken: Bestätigung)**, um die **Einstellungen für den Network Walkman zu ändern**.

Näheres zu den einzelnen Menüoptionen finden Sie auf den in Klammern angegebenen Seiten. Zu Menüoptionen mit der Markierung „>“ werden Einstellbildschirme angezeigt, sobald Sie zur Bestätigung den Shuttle-Schalter drücken.

Anzeige	Bedeutung
(Menümodus)	
REPEAT MODE > (Wiederholmodus)	Hiermit wählen Sie den gewünschten Wiederholmodus aus (Seite 14).
DISPLAY > (Anzeigemodus)	Hiermit wählen Sie den gewünschten Anzeigemodus aus (Seite 17).
VOL: (Speichern der Lautstärke)	Hiermit können Sie die gewünschte Lautstärke speichern (Seite 24).
SOUND > (Gespeicherte, digitale Klangmodi)	Hiermit können Sie die gewünschte Klangqualität speichern (Seite 19).
AVLS: (automatisches Lautstärkebegrenzungssystem)	Diese Option können Sie auf „ON“ oder „OFF“ setzen (Seite 24).
BEEP: (Signaltoneinstellung)	Diese Option können Sie auf „ON“ oder „OFF“ setzen (Seite 26).
LIGHT: (Einstellung der LCD-Hintergrundbeleuchtung)	„OFF“: Immer aus „ON“: Schaltet sich nach jedem Bedienvorgang drei Sekunden lang ein (Seite 26).
DATE-TIME (Einstellung von Datum/Uhrzeit)	Sie können Datum und Uhrzeit einstellen und anzeigen (Seite 23).
PC CLK: (Abgleich von Datum/Uhrzeit mit der integrierten Uhr eines Computers)	Sie können Uhrzeit und Datum des Network Walkman mit der integrierten Uhr eines Computers abgleichen lassen (Seite 22).

Anzeige	Bedeutung
(Menümodus)	
FORMAT > (Formatieren des Speichers)	Hiermit können Sie den integrierten Flash-Speicher formatieren (Seite 28).
REGROUP > (Neugruppieren von Daten)	Hiermit können Sie beschädigte Gruppen wiederherstellen (Seite 27).
[RETURN]	Wenn Sie [RETURN] wählen und die Taste ▶■ drücken, schalten Sie zurück zum normalen Modus.

A

A-B-Wiederholung	15
ACCESS, Anzeige	10
Ansteuern des Anfangs eines Titels	13
Anzahl der Wiederholungen	17
Anzeigemodus	17
ATRAC3	35
ATRAC3plus	35
Audio-CDs	4
AVLS (Begrenzen der Lautstärke)	9, 24

B

Batterie	5, 7
Batterierestladungsanzeige	7
BEEP (Signalton)	26
Begrenzen der Lautstärke (AVLS)	24
Bitrate	35

C

CD (Audio-CDs)	4
CD-ROM	6, 10
Computer	4, 10

D

DATE-TIME	23
Display	9, 15, 33

E

EMD-Dienst	4, 11
Explorer (Windows Explorer)	10, 21

F

FORMAT	28
Formatieren	28

G

Gespeicherter, digitaler Klangmodus	19
Gruppe	13, 18

H

Herunterladen	4
Hintergrundbeleuchtung	26
HOLD	20
HOLD-Funktion (Tastensperre)	20

K

Kopfhörer	6, 12, 29
-----------	-----------

L

Lautstärke	24
LIGHT	26

M

MENU, Taste	14, 17-20, 22-28
Menüliste	36
MP3	4

N

Neugruppieren	27
---------------	----

O

OpenMG	35
--------	----

P

PC CLK	22
--------	----

R

RETURN	36
--------	----

Index (Fortsetzung)

S

Satzwiederholung	16
Seriennummer	6
Shuffle Repeat	14
Shuttle-Schalter	13-20, 22-28
SonicStage	35
Sperren der Bedienelemente (HOLD-Funktion)	20
Störungsbehebung	30

T

Titelname	17
Titelwiederholung	15

U

Übertragen	4, 10
Uhrzeit/Datum	22, 23
Uhrzeiteinstellung	22, 23
USB-Kabel	6, 10

W

WAV-Format	4
Weiterschalten	13
Wiedergabe	12
Wiederholte Wiedergabe	14
Windows Explorer	10, 21

Z

Zubehör	6
Zurückschalten	13
Zurücksetzen	30

<http://www.sony.net/>

Printed in China