

FM/AM

Compact Disc Player

Autoestéreo para disco compacto

Manual de instrucciones _____

ES

POR FAVOR LEA DETALLADAMENTE ESTE MANUAL DE INSTRUCCIONES ANTES DE CONECTAR Y OPERAR ESTE EQUIPO. RECUERDE QUE UN MAL USO DE SU APARATO PODRÍA ANULAR LA GARANTÍA.

Para cancelar la pantalla de demostración (DEMO), consulte la página 12.



CDX-GT373A

Para obtener información sobre la instalación y las conexiones, consulte el manual de instalación/conexiones suministrado.

**CLASS 1
LASER PRODUCT**

Esta etiqueta está situada en la parte inferior del chasis.



Microsoft, Windows Media y el logotipo de Windows son marcas comerciales o marcas comerciales

registradas de Microsoft Corporation en Estados Unidos o en otros países.

Advertencia: si el encendido del automóvil no dispone de una posición ACC

Asegúrese de ajustar la función de desconexión automática (página 11). La unidad se desconectará completa y automáticamente en el tiempo establecido después de apagarla, lo cual evita que se agote la batería.

Si no ajusta la función de desconexión automática, mantenga presionado **OFF** hasta que la pantalla se apague cada vez que apague el motor.

Tabla de contenido

Bienvenido	4
----------------------	---

Procedimientos iniciales

Restauración de la unidad	4
Preparación del control remoto de tarjeta	4
Ajuste del reloj	4
Extracción del panel frontal	5
Colocación del panel frontal	5

Ubicación de los controles y operaciones básicas

Unidad principal	6
Control remoto de tarjeta RM-X151	6

CD

Elementos de la pantalla	8
Reproducción repetida y aleatoria	8

Radio

Almacenamiento y recepción de emisoras	8
Almacenamiento automático — BTM	8
Almacenamiento manual	8
Recepción de las emisoras almacenadas	8
Sintonización automática	9

Función de seguridad

Uso de la alarma de seguridad	9
Ajuste de la alarma de seguridad	9
Activación de la función de alarma de seguridad	9
Configuración de los ajustes de seguridad	10

Otras funciones

Cambio de los ajustes de sonido	11
Ajuste de las características del sonido	
— BAL/FAD/SUB	11
Personalización de la curva de ecualizador	
— EQ3	11
Definición de los elementos de configuración	
— SET	11
Uso de un equipo opcional	13
Equipo auxiliar de audio	13

Información complementaria





Precauciones	13
Notas sobre los discos	13
Orden de reproducción de los archivos	
MP3/WMA	14
Acerca de los archivos MP3	14
Acerca de los archivos WMA	15
Mantenimiento	15
Extracción de la unidad	16
Especificaciones	16
Solución de problemas	17
Mensajes/indicaciones de error	19

Bienvenido

Gracias por adquirir este reproductor de discos compactos Sony. Mientras maneja puede disfrutar de las funciones siguientes.

• Reproducción de CD

Puede reproducir discos CD-DA (incluidos CD TEXT) y CD-R/CD-RW (archivos MP3/WMA (página 14)).

Tipos de discos	Etiqueta del disco	
CD-DA		
MP3 WMA		
		

• Recepción de radio

- Puede almacenar hasta 6 emisoras de radio por banda (FM1, FM2, FM3, AM1 y AM2).
- **BTM** (Memoria de la mejor sintonía): la unidad selecciona las emisoras que emiten la señal más intensa y las almacena.

• Ajuste del sonido

- **EQ3 stage2**: es posible seleccionar entre 7 curvas de ecualizador preajustadas.

• Función de alarma de seguridad

Si el sensor de esta unidad detecta cualquier vibración del automóvil, se activará una potente alarma.

• Conexión de equipos auxiliares

La toma de entrada AUX situada en la parte frontal de la unidad permite conectar dispositivos de audio portátiles.

Procedimientos iniciales

Restauración de la unidad

Antes de utilizar la unidad por primera vez, o después de sustituir la batería del automóvil o de cambiar las conexiones, debe restaurarla. Extraiga el panel frontal y presione el botón RESET con un objeto puntiagudo, como por ejemplo un bolígrafo.

Botón
RESET

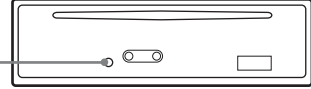

Nota

Al presionar el botón RESET, se borrará el ajuste del reloj y algunos contenidos memorizados.

Preparación del control remoto de tarjeta

Antes de utilizar el control remoto de tarjeta por primera vez, retire la lámina de aislamiento.

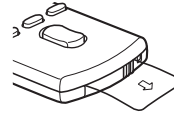

Sugerencia

Si desea obtener información adicional sobre cómo sustituir la pila, consulte "Sustitución de la pila de litio del control remoto de tarjeta" en la página 15.

Ajuste del reloj

El reloj emplea una indicación digital de 12 horas.

1 Mantenga presionado el botón de selección.

Aparecerá la pantalla de ajustes.

2 Presione el botón de selección repetidamente hasta que aparezca "CLOCK-ADJ".

3 Presione el control (SEEK) +/- hacia arriba.

La indicación de la hora parpadea.

4 Gire el selector de control de volumen para ajustar la hora y los minutos.

Para mover la indicación digital, presione el control (SEEK) +/- hacia arriba o hacia abajo.

5 Presione el botón de selección.

El ajuste se completa y el reloj se pone en funcionamiento.

Para mostrar el reloj, presione **(DSPL)**. Vuelva a presionar **(DSPL)** para regresar a la pantalla anterior.

Extracción del panel frontal

Puede extraer el panel frontal de la unidad para evitar que la roben.

Alarma de precaución

Si gira el interruptor de encendido hasta la posición OFF sin haber extraído el panel frontal, la alarma de precaución sonará durante unos segundos.

La alarma sonará solamente si se utiliza el amplificador incorporado.

1 Presione **(OFF)**.

La unidad se apaga.

2 Presione **(HOME)** y luego extraiga el panel frontal hacia usted.

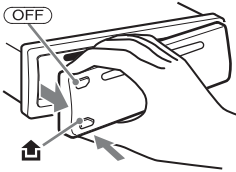

Notas

- No deje caer ni ejerza excesiva presión sobre el panel frontal y el visualizador.
- No someta el panel frontal al calor ni a temperaturas altas o excesiva humedad. Evite dejarlo en un automóvil estacionado o sobre el tablero o la bandeja trasera.

Colocación del panel frontal

Fije la parte **(A)** del panel frontal en la parte **(B)** de la unidad, tal como muestra la ilustración, y presione el lado izquierdo hasta que encaje.

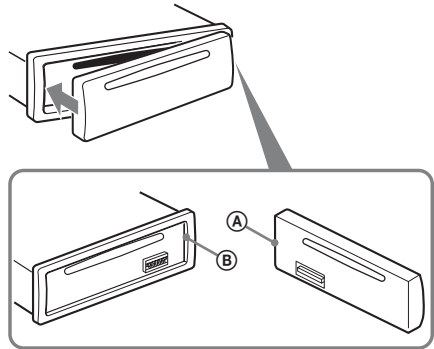

Nota

No coloque ningún objeto sobre la superficie interior del panel frontal.

Ubicación de los controles y operaciones básicas

Unidad principal

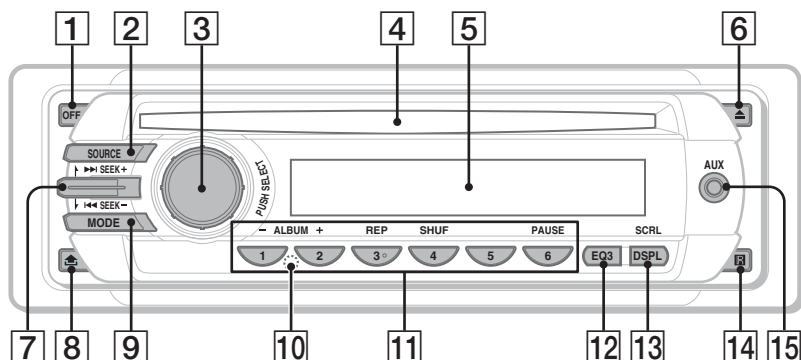

Control remoto de tarjeta RM-X151

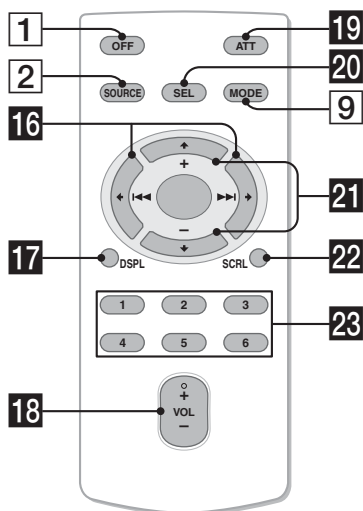

Este apartado contiene instrucciones acerca de la ubicación de los controles y las operaciones básicas.

Si desea obtener más información, consulte las páginas correspondientes.

Los botones correspondientes en el control remoto de tarjeta controlan las mismas funciones que los de la unidad.









- 1 Botón OFF**
Para apagar la unidad o detener la fuente.
- 2 Botón SOURCE**
Para encender la unidad o cambiar la fuente (Radio/CD/AUX).
- 3 Selector de control de volumen/botón de selección** páginas 8, 11
Para ajustar el volumen (girar); para seleccionar elementos de configuración (presionar y girar).
- 4 Ranura del disco**
Inserte el disco (con la etiqueta mirando hacia arriba) y se iniciará la reproducción.
- 5 Visualizador**
- 6 Botón ▲ (expulsar)**
Para expulsar el disco.
- 7 Control SEEK +/-**
CD:
Para omitir pistas (presionar hacia arriba/hacia abajo); para omitir pistas en forma continua (presionar hacia arriba/hacia abajo, volver a presionar hacia arriba/hacia abajo antes de que transcurra 1 segundo y mantener en esta posición); para avanzar o retroceder una pista rápidamente (mantener presionado hacia arriba/hacia abajo).

Radio:

Para sintonizar emisoras automáticamente (presionar hacia arriba/hacia abajo); para localizar una emisora manualmente (mantener presionado hacia arriba/hacia abajo).

- 8 Botón  (extracción del panel frontal)** página 5
- 9 Botón MODE** página 8
Para seleccionar la banda de radio (FM/AM).
- 10 Botón RESET** (ubicado detrás del panel frontal) página 4
- 11 Botones numéricos**
CD:
①/②: **ALBUM -/+** (durante la reproducción de archivos MP3/WMA)
Para omitir álbumes (presionar); para omitir álbumes en forma continua (mantener presionado).
③: **REP** página 8
④: **SHUF** página 8
⑥: **PAUSE**
Para hacer una pausa en la reproducción. Para cancelar esta función, vuelva a presionarlo.
Radio:
Para recibir las emisoras almacenadas (presionar); para almacenar emisoras (mantener presionado).
- 12 Botón EQ3 (ecualizador)** página 11
Para seleccionar el tipo de ecualizador (XPLOD, VOCAL, EDGE, CRUISE, SPACE, GRAVITY, CUSTOM u OFF).
- 13 Botón DSPL (pantalla)/SCRL (desplazamiento)** página 8
Para cambiar los elementos en pantalla (presionar); para desplazar el elemento de la pantalla (mantener presionado).
- 14 Receptor del control remoto de tarjeta**
- 15 Toma de entrada AUX** página 13
Para conectar un dispositivo de audio portátil.

Los botones siguientes del control remoto de tarjeta también presentan botones y funciones distintos de los de la unidad. Retire la lámina de aislamiento antes de utilizarlo (página 4).

- 16 Botones  **
Permiten controlar el CD o la radio, de la misma manera que con **(SEEK)** +/- en la unidad.
Es posible ajustar la configuración, los ajustes de sonido, etc. mediante  .
- 17 Botón DSPL (pantalla)**
Para cambiar los elementos en pantalla.
- 18 Botón VOL (volumen) +/-**
Para ajustar el volumen.
- 19 Botón ATT (atenuación)**
Para atenuar el sonido. Para cancelar esta función, vuelva a presionarlo.
- 20 Botón SEL (selección)**
Funciona igual que el botón de selección de la unidad.
- 21 Botones  (+)/ (-)**
Para controlar el CD, del mismo modo que **①/②** (ALBUM -/+) en la unidad.
Es posible ajustar la configuración, los ajustes de sonido, etc. mediante  .
- 22 Botón SCRL (desplazamiento)**
Para desplazar el elemento de la pantalla.
- 23 Botones numéricos**
Para recibir las emisoras almacenadas (presionar); para almacenar emisoras (mantener presionado).

Nota

Si la unidad está apagada y desaparece la indicación de pantalla, no se podrá utilizar con el control remoto de tarjeta salvo que se presione **(SOURCE)** en la unidad o se inserte un disco para activarla en primer lugar.

Elementos de la pantalla

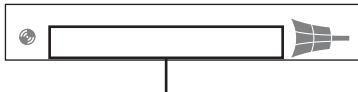

Número de pista/Tiempo de reproducción transcurrido, Nombre del disco/artista, Número de álbum*1, Nombre del álbum, Nombre de la pista, Información de texto*2, Reloj

*1 El número del álbum se muestra solamente cuando se cambia de álbum.

*2 Si se reproduce un archivo MP3, se muestra el indicador ID3; cuando se reproduce un archivo WMA, se muestra el indicador WMA.

Para cambiar los elementos en pantalla, presione **(DSPL)**.

Sugerencia

Los elementos que se muestran variarán en función del modelo, el tipo de disco, el formato de grabación y los ajustes. Para obtener más información acerca de los archivos MP3/WMA, consulte la página 14.

Reproducción repetida y aleatoria

1 Durante la reproducción, presione **(3)** (REP) o **(4)** (SHUF) varias veces hasta que aparezca el ajuste deseado.

Seleccione	Para reproducir
(3) TRACK	pistas en forma repetida.
(3) ALBUM*	álbumes en forma repetida.
SHUF ALBUM*	álbumes en orden aleatorio.
SHUF DISC	discos en orden aleatorio.

* Si se reproduce un archivo MP3/WMA.

Para volver al modo de reproducción normal, seleccione **(3)** OFF” o **(4)** SHUF OFF”.

Almacenamiento y recepción de emisoras

Precaución

Para sintonizar emisoras mientras maneja, utilice la función BTM (Memoria de la mejor sintonía) para evitar accidentes.

Almacenamiento automático

— BTM

1 Presione **(SOURCE)** varias veces hasta que aparezca **“TUNER”**.

Para cambiar de banda, presione **(MODE)** varias veces. Puede seleccionar entre FM1, FM2, FM3, AM1 y AM2.

2 Mantenga presionado el botón de selección.

Aparecerá la pantalla de ajustes.

3 Presione el botón de selección varias veces hasta que aparezca **“BTM”**.

4 Presione el control **(SEEK) +/-** hacia arriba.

La unidad almacena las emisoras en el orden de frecuencia en los botones numéricos.

La unidad emite un pitido al almacenar el ajuste.

Almacenamiento manual

1 Mientras recibe la emisora que desea almacenar, mantenga presionado un botón numérico (de **(1)** a **(6)**) hasta que aparezca **“MEMORY”**.

Nota

Si intenta almacenar otra emisora en el mismo botón numérico, se reemplazará la que estaba almacenada previamente.

Recepción de las emisoras almacenadas

1 Seleccione la banda y, a continuación, presione un botón numérico (de **(1)** a **(6)**).

Sintonización automática

- 1 Seleccione la banda y, a continuación, presione el control (SEEK) +/- hacia arriba o hacia abajo para buscar la emisora.**

La búsqueda se detiene cuando la unidad recibe una emisora. Repita este procedimiento hasta recibir la emisora deseada.

Sugerencia

Si conoce la frecuencia de la emisora que desea escuchar, mantenga presionado (SEEK) +/- para localizar la frecuencia aproximada y, a continuación, presione (SEEK) +/- varias veces para ajustar la frecuencia deseada con mayor precisión (sintonización manual).

Función de seguridad

Uso de la alarma de seguridad

Si ajusta la alarma de seguridad, esta unidad detectará cualquier vibración o sonido que se produzca en el automóvil y sonará una potente alarma. (Por ejemplo, cuando un desconocido trate de abrir la puerta del vehículo, etc.)

Ajuste de la alarma de seguridad

- 1 Mantenga presionado el botón de selección.**
Aparecerá la pantalla de ajustes.
- 2 Presione el botón de selección varias veces hasta que aparezca "S.SET".**
- 3 Gire el selector de control de volumen para seleccionar "ON".**
- 4 Mantenga presionado el botón de selección.**
La configuración finaliza y la pantalla regresa al modo de reproducción/recepción normal.

Activación de la función de alarma de seguridad

Ajuste previamente la alarma de seguridad en "ON".

- 1 Ajuste el interruptor de encendido del automóvil en la posición OFF y, a continuación, extraiga el panel frontal.**
La unidad entra en el modo STANDBY de seguridad y el indicador luminoso de seguridad (amarillo) parpadea.

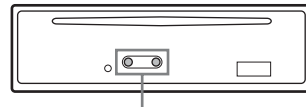

Indicadores luminosos de seguridad

Durante el modo STANDBY de seguridad, esta unidad no emitirá el sonido de alarma aunque detecte vibraciones. Mientras, podrá salir del coche y descargar el equipaje, etc. Esta unidad entrará en el modo de seguridad transcurrido 1 minuto (ajuste predeterminado).

Sugerencia

Si no dispone del panel frontal, la función de alarma de seguridad puede activarse ajustando el interruptor de encendido del automóvil en la posición OFF.

continúa en la página siguiente →

Cuando la unidad entre en el modo de seguridad, funcionará del modo siguiente:

- Si “S.LED” se ajusta en “ON”, los indicadores luminosos de seguridad (amarillo y rojo) parpadearán alternativamente (modo de seguridad).
- Si el sensor detecta cualquier vibración del automóvil, los indicadores luminosos de seguridad (amarillo y rojo) parpadean a la vez y suena una alarma discreta (modo de alarma discreta).
Si no se detecta ninguna vibración durante los 30 segundos posteriores a esta primera alarma, la unidad volverá al modo de seguridad.
- Si el sensor detecta una nueva vibración en esos 30 segundos posteriores al inicio del modo de alarma discreta, el sonido de la alarma se volverá gradualmente más potente.
En 30 segundos, el sonido de la alarma alcanzará el volumen máximo y durará 30 segundos; a continuación, la unidad volverá al modo de seguridad (modo de alarma potente).

Nota

Si el modo de alarma potente se activa 5 veces, la función de alarma de seguridad se apagará automáticamente para evitar que se descargue la batería.

Cancelación de la función de alarma de seguridad

Coloque el panel frontal o ajuste el interruptor de encendido del automóvil en la posición ACC.

Configuración de los ajustes de seguridad

1 Mantenga presionado el botón de selección.

Aparecerá la pantalla de ajustes.

2 Presione el botón de selección varias veces hasta que aparezcan los ajustes de la alarma de seguridad.

3 Gire el selector de control de volumen para seleccionar el ajuste.

4 Mantenga presionado el botón de selección.

La configuración finaliza y la pantalla regresa al modo de reproducción/recepción normal.

Se pueden ajustar los elementos siguientes:
“●” indica el ajuste predeterminado.

S.LED (Indicador luminoso de seguridad)

Para desactivar el parpadeo del indicador luminoso del modo de seguridad con la opción “S.LED-OFF” (●) o para activarla con la opción “S.LED-ON”.

S.TIME (Tiempo de inicio de la alarma de seguridad)

Para ajustar el tiempo desde la extracción del panel frontal hasta que se activa el modo de seguridad: “S.TIME-15S (segundos)”, “S.TIME-1M (minuto)” (●) o “S.TIME-3M (minutos)”.

S.SENS (Sensibilidad de la alarma de seguridad)

Permite seleccionar la sensibilidad de detección de vibración entre las opciones “S.SENS-LOW”, “S.SENS-MID” (●) y “S.SENS-HI”.

Otras funciones

Cambio de los ajustes de sonido

Ajuste de las características del sonido — BAL/FAD/SUB

Puede ajustar el balance, el equilibrio y el volumen del altavoz potenciador de graves.

1 Presione el botón de selección varias veces hasta que aparezca “BAL”, “FAD” o “SUB”.

El elemento cambia de la manera siguiente:

LOW*1 → MID*1 → HI*1 →

BAL (izquierdo-derecho) →

FAD (frontal-posterior) →

SUB (volumen del altavoz potenciador de graves)*2 → AUX*3

*1 Si está activado EQ3 (página 11).

*2 Cuando la salida de audio se ajusta en “SUB” (página 12).

“ATT” aparece con el ajuste más bajo y puede ajustarse hasta con 21 intervalos.

*3 Si está activada la fuente AUX (página 13).

2 Gire el selector de control de volumen para ajustar el elemento seleccionado.

Después de 3 segundos, finaliza el ajuste y la pantalla vuelve al modo de reproducción/recepción normal.

Personalización de la curva de ecualizador — EQ3

“CUSTOM” de EQ3 le permite realizar sus propios ajustes de ecualizador.

1 Seleccione una fuente y, a continuación, presione (EQ3) varias veces para seleccionar “CUSTOM”.

2 Presione el botón de selección varias veces hasta que aparezca “LOW”, “MID” o “HI”.

3 Gire el selector de control de volumen para ajustar el elemento seleccionado.

El nivel de volumen puede ajustarse en intervalos de 1 dB entre -10 dB y +10 dB.

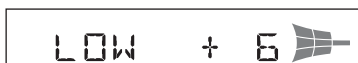

Repita los pasos 2 y 3 para ajustar la curva de ecualizador.

Para restaurar la curva de ecualizador ajustada en fábrica, mantenga presionado el botón de selección antes de que finalice el ajuste.

Después de 3 segundos, finaliza el ajuste y la pantalla vuelve al modo de reproducción/recepción normal.

Sugerencia

También es posible ajustar otros tipos de ecualizador.

Definición de los elementos de configuración — SET

1 Mantenga presionado el botón de selección.

Aparecerá la pantalla de ajustes.

2 Presione el botón de selección varias veces hasta que aparezca el elemento deseado.

3 Gire el selector de control de volumen para seleccionar el ajuste (por ejemplo, “ON” u “OFF”).

4 Mantenga presionado el botón de selección.

La configuración finaliza y la pantalla regresa al modo de reproducción/recepción normal.

Nota

Los elementos que se muestran en pantalla variarán en función de la fuente y del ajuste.

Se pueden ajustar los elementos siguientes (consulte la referencia de página para obtener más información):

“●” indica el ajuste predeterminado.

CLOCK-ADJ (Ajuste del reloj) (página 4)

BEEP

Para ajustar “BEEP-ON” (●) o “BEEP-OFF”.

AUX-A*1 (Audio AUX)

Para ajustar la pantalla de la fuente AUX en “AUX-A-ON” (●) o “AUX-A-OFF” (página 13).

A.OFF (Desconexión automática)

Para cortar la alimentación automáticamente una vez transcurrido un período de tiempo deseado cuando la unidad está apagada:

– “A.OFF-NO” (●), “A.OFF-30S (segundos)”, “A.OFF-30M (minutos)” o “A.OFF-60M (minutos)”.

continúa en la página siguiente →

SUB/REAR*1

Para cambiar la salida de audio.

- “SUB-OUT” (●): para que la salida se realice a través de un altavoz potenciador de graves.
- “REAR-OUT”: para que la salida se realice a través de un amplificador de potencia.

B.OUT (Desactivar pantalla)

Para desactivar la iluminación de una fuente automáticamente (por ejemplo, durante la reproducción de un CD/recepción de radio, etc.).

- “B.OUT-ON”*2: para desactivar la iluminación si no se efectúa ninguna operación durante 5 segundos.
- “B.OUT-OFF” (●): para desactivar la función de apagar la iluminación.

Para volver a activar la luz, presione cualquier botón.

DEMO (Demostración)

Para ajustar “DEMO-ON” (●) o “DEMO-OFF”.

ILM (Iluminación)

Para cambiar el color de la iluminación, ajuste “ILM-1” (●) o “ILM-2”.

M.DSPL (Desplazamiento de indicaciones)

- “M.DSPL-ON” (●): para desplazar los elementos.
- “M.DSPL-OFF”: para desactivar el desplazamiento de indicaciones.

A.SCRL (Desplazamiento automático)

Para desplazar automáticamente los elementos de la pantalla cuando se cambia de disco, álbum o pista.

- “A.SCRL-ON” (●): para desplazarlo.
- “A.SCRL-OFF”: para no desplazarlo.

LOCAL (Modo de búsqueda local)

- “LOCAL-ON”: para que se sintonicen solamente las emisoras de señal más intensa.
- “LOCAL-OFF” (●): para ajustar la recepción normal.

MONO*3 (Modo monoaural)

Para mejorar una recepción de FM defectuosa, seleccione el modo de recepción monoaural.

- “MONO-ON”: para escuchar las emisiones estéreo en monoaural.
- “MONO-OFF” (●): para escuchar las emisiones estéreo en estéreo.

LPF*4 (Filtro de paso bajo)

Para seleccionar la frecuencia de corte del altavoz potenciador de graves: “LPF OFF” (●), “LPF125Hz” o “LPF 78Hz”.

LOUD (Sonoridad)

Permite escuchar el sonido con nitidez con niveles de volumen bajos.

- “LOUD-ON”: para reforzar graves y agudos.
- “LOUD-OFF” (●): para no reforzar graves y agudos.

BTM (página 8)

S.SET (página 9)

S.LED (página 10)

S.TIME (página 10)

S.SENS (página 10)

*1 Cuando la unidad está apagada.

*2 Si la función de apagado de la iluminación está activada, la unidad no podrá utilizarse con el control remoto de tarjeta.

*3 Cuando se recibe FM.

*4 Cuando la salida de audio se ajusta en “SUB”.

Equipo auxiliar de audio

Si conecta un dispositivo de audio portátil opcional a la toma de entrada AUX (minitoma estéreo) de la unidad y simplemente selecciona la fuente, podrá escuchar el sonido por los altavoces del automóvil. Puede ajustar cualquier diferencia en el nivel de volumen entre la unidad y el dispositivo de audio portátil. Siga este procedimiento:

Conexión del dispositivo de audio portátil

- 1 Apague el dispositivo de audio portátil.
- 2 Baje el volumen de la unidad.
- 3 Conéctelo a la unidad.

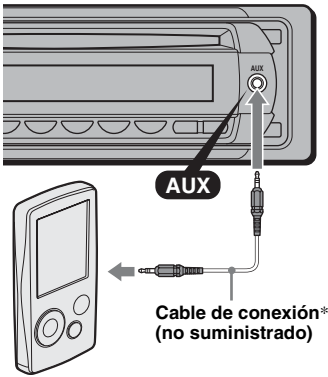

* Asegúrese de utilizar una clavija recta.

Ajuste del nivel de volumen

Asegúrese de ajustar el volumen de cada equipo de audio conectado antes de la reproducción.

- 1 Baje el volumen de la unidad.
- 2 Presione **(SOURCE)** varias veces hasta que aparezca "AUX". Aparecerá "FRONT IN".
- 3 Inicie la reproducción en el dispositivo de audio portátil con un volumen moderado.
- 4 Seleccione el volumen habitual en la unidad.
- 5 Presione el botón de selección varias veces hasta que aparezca "AUX" y gire el selector de control de volumen para ajustar el nivel de entrada (de -8 dB a +18 dB).

Precauciones

- Si estaciona el automóvil bajo la luz directa del sol, deje que la unidad se enfríe antes de usarla.
- La antena motorizada se extenderá automáticamente mientras la unidad se encuentre en funcionamiento.

Condensación de humedad

En días lluviosos o en zonas muy húmedas, es posible que se condense humedad en el interior de las lentes y la pantalla de la unidad. Si esto ocurre, la unidad no funcionará de forma correcta. En tal caso, extraiga el disco y espere una hora aproximadamente hasta que se haya evaporado la humedad.

Para mantener una alta calidad de sonido

Asegúrese de no derramar jugos ni refrescos sobre la unidad o los discos.

Notas sobre los discos

- Para mantener los discos limpios, no toque su superficie. Tómelos por los bordes.
- Guarde los discos en sus cajas o en los cargadores de discos cuando no los use.
- No someta los discos al calor ni a altas temperaturas. Evite dejarlos en un automóvil estacionado, o sobre el tablero o la bandeja trasera.
- No adhiera etiquetas ni utilice discos con residuos de pegamento o tinta. Tales discos pueden dejar de girar durante el uso, lo que provocará una falla de funcionamiento o daños en el disco.



- No use discos con etiquetas o autoadhesivos. Su uso puede producir las siguientes fallas de funcionamiento:
 - Imposibilidad de expulsar el disco (dado que se despegó la etiqueta o el autoadhesivo y se obstruye el mecanismo de expulsión).
 - Imposibilidad de leer los datos de audio correctamente (por ejemplo, se interrumpe la reproducción o simplemente no la hay) debido a que el calor contrae el autoadhesivo o la etiqueta y hace que el disco se deforme.
- No se pueden reproducir en esta unidad discos con formas no estandarizadas (por ejemplo, formas de corazón, cuadrado o estrella). Si lo intenta, puede dañar la unidad. No use este tipo de discos.

continúa en la página siguiente →

- No es posible reproducir discos compactos de 8 cm.
- Antes de reproducir discos, límpielos con un paño de limpieza disponible en el mercado. Hágalo desde el centro hacia los bordes. No utilice disolventes como bencina, diluyentes, productos de limpieza comerciales ni aerosoles antiestáticos para discos analógicos.



Notas sobre los discos CD-R/CD-RW

- Según el estado del disco o el equipo utilizado para su grabación, es posible que algunos discos CD-R/CD-RW no puedan reproducirse en esta unidad.
- No es posible reproducir un disco CD-R/CD-RW que no esté finalizado.
- La unidad es compatible con la norma ISO 9660 de formato de nivel 1/nivel 2, con la norma Joliet/Romeo en cuanto al formato de expansión y con Multi Session.
- Cantidad máxima de:
 - carpetas (álbumes): 150 (incluidas la carpeta raíz y las carpetas vacías).
 - archivos (pistas) y carpetas contenidas en un disco: 300 (si un nombre de archivo o carpeta contiene muchos caracteres, este número puede ser inferior a 300).
 - caracteres que se pueden visualizar en el nombre de una carpeta/archivo: 32 (Joliet) o 64 (Romeo).
- Si el disco se grabó en Multi Session, solamente se reconoce y reproduce la primera pista del formato de la primera sesión (cualquier otro formato se omitirá). La prioridad del formato es CD-DA/MP3/WMA.
 - Cuando la primera pista es un CD-DA, solamente se reproduce el CD-DA de la primera sesión.
 - Cuando la primera pista no es un CD-DA, se reproduce la sesión de MP3/WMA. Si el disco no contiene datos en ninguno de estos formatos, aparece “NO MUSIC”.

Discos de música codificados con tecnologías de protección de los derechos de autor

Este producto se diseñó para reproducir discos que cumplen con el estándar Compact Disc (CD). Recientemente, algunas compañías discográficas comercializan discos de música codificados con tecnologías de protección de derechos de autor. Tenga en cuenta que, entre estos discos, algunos no cumplen con el estándar CD, por lo que no podrán reproducirse con este producto.

Nota sobre discos DualDisc

Un DualDisc es un disco de dos caras que combina material grabado en DVD en una cara con material de audio digital en la otra cara. Sin embargo, como el lado del material de audio no cumple con la norma Compact Disc (CD), no es seguro que la reproducción pueda hacerse en este producto.

Orden de reproducción de los archivos MP3/WMA

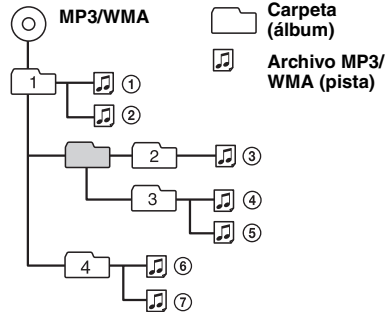

Acerca de los archivos MP3

- MP3, que significa MPEG-1 Audio Layer-3, es un formato estándar que permite comprimir archivos de música. Comprime los datos de CD de audio a aproximadamente 1/10 de su tamaño original.
- Las versiones 1.0, 1.1, 2.2, 2.3 y 2.4 del indicador ID3 se aplican solamente a archivos MP3. El indicador ID3 puede tener entre 15/30 caracteres (versiones 1.0 y 1.1) o entre 63/126 (versiones 2.2, 2.3 y 2.4).
- Al asignar un nombre a un archivo MP3, asegúrese de añadir la extensión “.mp3” al nombre del archivo.
- Durante la reproducción de un archivo MP3 de VBR (Velocidad de bits variable) o al avanzar o retroceder rápidamente, es posible que el tiempo de reproducción transcurrido no se muestre con precisión.

Nota

Si reproduce un archivo MP3 de alta velocidad de bits, como 320 kbps, el sonido puede ser discontinuo.

Acerca de los archivos WMA

- WMA, que significa Windows Media Audio, es un formato estándar de compresión de archivos de música. Comprime los datos de CD de audio a aproximadamente 1/22* de su tamaño original.
- El indicador de WMA tiene 63 caracteres.
- Al asignar un nombre a un archivo WMA, asegúrese de añadir la extensión “.wma” al nombre del archivo.
- Durante la reproducción de un archivo WMA de VBR (Velocidad de bits variable) o al avanzar o retroceder rápidamente, es posible que el tiempo de reproducción transcurrido no se muestre con precisión.

* solamente los de 64 kbps

Nota

No es posible reproducir los archivos WMA que se indican a continuación.

- archivos con formato de compresión sin pérdida
- archivos protegidos por derechos de autor

Si desea realizar alguna consulta o solucionar algún problema relativo a la unidad que no se trate en este manual, póngase en contacto con el distribuidor Sony más cercano.

Mantenimiento

Sustitución de la pila de litio del control remoto de tarjeta

En condiciones normales, la pila dura aproximadamente 1 año. (La duración puede ser menor en función de las condiciones de uso.) El alcance del control remoto de tarjeta disminuye a medida que se agota la pila. Sustitúyala por una pila de litio CR2025 nueva. El uso de cualquier otra pila podría provocar un incendio o una explosión.

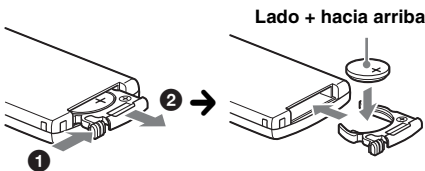

Notas sobre la pila de litio

- Mantenga la pila de litio fuera del alcance de los niños. Si se ingiere, póngase en contacto inmediatamente con un médico.
- Limpie la pila con un paño seco para garantizar un contacto óptimo.
- Asegúrese de observar la polaridad correcta al instalarla.
- No sujete la pila con pinzas metálicas, ya que podría producirse un cortocircuito.

ADVERTENCIA

La pila puede explotar si no se emplea adecuadamente.

No recargue la pila; tampoco la desmonte ni la arroje al fuego.

Sustitución del fusible

Al sustituir el fusible, asegúrese de utilizar uno cuyo amperaje coincida con el especificado en el original. Si el fusible se funde, verifique la conexión de alimentación y sustitúyalo. Si el fusible vuelve a fundirse después de sustituirlo, es posible que exista alguna falla de funcionamiento interno. En tal caso, consulte con el distribuidor Sony más cercano.

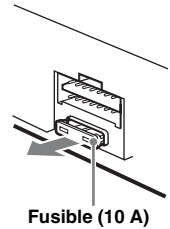

Limpieza de los conectores

Es posible que la unidad no funcione correctamente si los conectores entre ésta y el panel frontal están sucios. Para evitar esta situación, extraiga el panel frontal (página 5) y limpie los conectores con un hisopo de algodón. No aplique demasiada fuerza, ya que podría dañar los conectores.

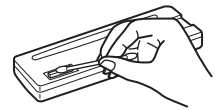
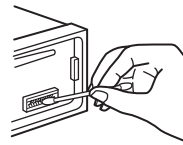

Notas

- Por razones de seguridad, apague el motor antes de limpiar los conectores y extraiga la llave del interruptor de encendido.
- No toque nunca los conectores directamente con los dedos ni con ningún dispositivo metálico.

Extracción de la unidad

1 Extraiga el marco de protección.

- 1 Extraiga el panel frontal (página 5).
- 2 Sujete el marco de protección por ambos bordes y extráigalo.

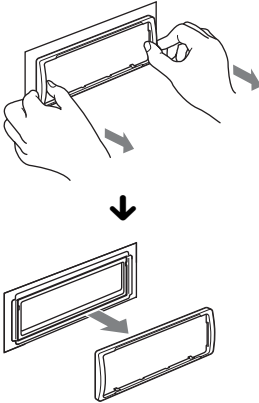

2 Extraiga la unidad.

- 1 Inserte las dos llaves de liberación simultáneamente hasta escuchar un clic.

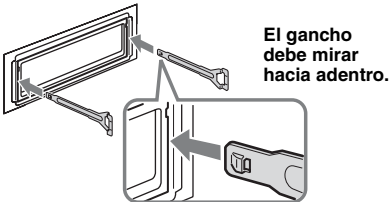

- 2 Tire de las llaves de liberación para extraer la unidad.

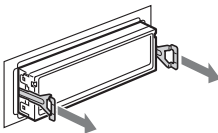

- 3 Deslice la unidad para extraerla del marco.

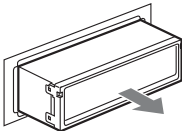

Especificaciones

Sección del reproductor de CD

Relación señal-ruido: 120 dB

Respuesta de frecuencia: de 10 a 20 000 Hz

Fluctuación y trémolo: inferior al límite medible

Sección del sintonizador

FM

Rango de sintonización: de 87,5 a 107,9 MHz

Terminal de antena: conector de antena externa

Frecuencia intermedia: 10,7 MHz/450 kHz

Sensibilidad útil: 9 dBf

Selectividad: 75 dB a 400 kHz

Relación señal-ruido: 67 dB (estéreo), 69 dB (mono)

Distorsión armónica a 1 kHz: 0,5 % (estéreo), 0,3 % (mono)

Separación: 35 dB a 1 kHz

Respuesta de frecuencia: de 30 a 15 000 Hz

AM

Rango de sintonización: de 530 a 1 710 kHz

Terminal de antena: conector de antena externa

Frecuencia intermedia: 10,7 MHz/450 kHz

Sensibilidad: 30 μ V

Sección del amplificador de potencia

Salidas: salidas de altavoz (conectores de sellado seguro)

Impedancia de altavoces: de 4 a 8 Ω

Salida máxima de potencia: 52 W \times 4 (a 4 Ω)

Generales

Salidas:

Terminal de salidas de audio (frontal, intercambiable entre posterior y de potenciación de graves)

Terminal de control del relé de la antena motorizada

Terminal de control del amplificador de potencia

Entradas:

Terminal de entrada de la antena

Toma de entrada AUX (minitoma estéreo)

Controles de tono:

Bajos: ± 10 dB a 60 Hz (XPLOD)

Medios: ± 10 dB a 1 kHz (XPLOD)

Altos: ± 10 dB a 10 kHz (XPLOD)

Requisitos de alimentación: batería de automóvil de cc 12 V (masa negativa)

Dimensiones: aprox. 178 \times 50 \times 179 mm (an/al/prf)

Dimensiones de montaje: aprox. 182 \times 53 \times 162 mm (an/al/prf)

Peso: aprox. 1,2 kg

Accesorios suministrados:

Control remoto de tarjeta: RM-X151

Componentes de instalación y conexiones

(1 juego)

Tecnología de codificación de audio MPEG Layer-3 y patentes bajo licencia de Fraunhofer IIS y Thomson.

Este producto está protegido por los derechos de propiedad intelectual de Microsoft Corporation. Queda prohibido el uso o la distribución de esta tecnología fuera de este producto si no se dispone de una licencia de Microsoft o una división autorizada de Microsoft.

El diseño y las especificaciones están sujetos a cambios sin previo aviso.



- Ciertas placas del circuito impreso no contienen retardantes de llama halogenados.
- Los chasis impresos no contienen retardantes de llama halogenados.
- Para el material de relleno y protección se ha utilizado papel.

Solución de problemas

La siguiente lista de comprobación le ayudará a solucionar los problemas que puedan producirse con la unidad.

Antes de consultarla, revise los procedimientos de conexión y de funcionamiento.

Generales

La unidad no recibe alimentación.

- Revise la conexión. Si todo está en orden, compruebe el fusible.
- Si la unidad está apagada y la pantalla desaparece, no se puede operar con el control remoto.
→ Encienda la unidad.

La antena motorizada no se extiende.

La antena motorizada no dispone de una caja de relé.

No se emite el sonido.

- El volumen es demasiado bajo.
- La función ATT está activada.
- La posición del control de equilibrio "FAD" no está ajustada para un sistema de 2 altavoces.

No se escuchan pitidos.

- El sonido de los pitidos está cancelado (página 11).
- Se encuentra conectado un amplificador de potencia opcional y no está usando el amplificador integrado.

El contenido de la memoria se borró.

- Presionó el botón RESET.
→ Vuelva a almacenar los datos en la memoria.
- Se desconectó el cable de fuente de alimentación o la batería.
- El cable de fuente de alimentación no está conectado correctamente.

Las emisoras almacenadas y la hora correcta se borraron.

El fusible se fundió.

Se escucha ruido cuando se cambia la posición de la llave de encendido.

Los cables no se conectaron en forma correcta al conector de alimentación auxiliar del automóvil.

Durante la reproducción o la recepción, el modo de demostración se inicia.

Si no se realiza ninguna operación durante 5 minutos y la opción "DEMO-ON" está ajustada, el modo de demostración se inicia.

→ Ajuste "DEMO-OFF" (página 12).

Las indicaciones desaparecen de la pantalla o no aparecen en ella.

- La pantalla se apaga si mantiene presionado **(OFF)**.
→ Mantenga presionado **(OFF)** en la unidad hasta que se ilumine la pantalla.
- Los conectores están sucios (página 15).

La función de desconexión automática no funciona.

La unidad está encendida. La función de desconexión automática se activa después de apagar la unidad.

→ Apague la unidad.

continúa en la página siguiente →

La pantalla se apaga mientras la unidad se encuentra en funcionamiento.

La función de desactivar pantalla está activada (página 12).

No es posible utilizar la unidad mediante el control remoto de tarjeta.

- Si se activa la función de desactivar pantalla (no hay iluminación), no será posible utilizar el control remoto de tarjeta (página 12).
 - Asegúrese de que ha retirado la lámina de aislamiento (página 4).
-

Reproducción de CD**No es posible insertar el disco.**

- Ya hay un disco insertado.
 - El disco se insertó a la fuerza al revés o de forma incorrecta.
-

No se inicia la reproducción.

- Disco defectuoso o sucio.
 - Los discos CD-R/CD-RW no son para audio (página 14).
-

No es posible reproducir archivos MP3/WMA.

El disco no es compatible con el formato y la versión de MP3/WMA (página 14).

Los archivos MP3/WMA tardan más tiempo en reproducirse que los demás.

El inicio de la reproducción de los siguientes discos tarda algo más de tiempo.

- disco grabado con una estructura de árbol complicada.
 - disco grabado en Multi Session.
 - disco al que es posible añadir datos.
-

Los elementos de pantalla no se desplazan.

- En el caso de discos con muchos caracteres, es posible que éstos no se desplacen.
 - “A.SCRL” está ajustado en “OFF”.
 - Ajuste “A.SCRL-ON” (página 12).
 - Mantenga presionado (DSPL) (SCRL).
-

Se producen saltos de sonido.

- La instalación no es correcta.
 - Instale la unidad en un ángulo inferior a 45° en una parte firme del automóvil.
 - Disco defectuoso o sucio.
-

Los botones de operación no funcionan.**El disco no se expulsa.**

Presione el botón RESET (página 4).

Recepción de radio**No es posible recibir las emisoras.****Hay ruidos que obstaculizan el sonido.**

- Conecte un cable de control de antena motorizada (azul) o un cable de fuente de alimentación auxiliar (rojo) al cable de fuente de alimentación del amplificador de antena del automóvil (solamente cuando el automóvil tenga una antena de FM/AM integrada en el cristal posterior o lateral).
 - Compruebe la conexión de la antena del automóvil.
 - La antena automática no se extiende.
 - Compruebe la conexión del cable de control de la antena motorizada.
 - Revise la frecuencia.
-

No es posible utilizar la sintonización programada.

- Almacene la frecuencia correcta en la memoria.
 - La señal de emisión es demasiado débil.
-

No es posible utilizar la sintonización automática.

- El ajuste del modo de búsqueda local no es correcto.
 - La sintonización se detiene con demasiada frecuencia:
 - Ajuste “LOCAL-ON” (página 12).
 - La sintonización no se detiene en una emisora:
 - Ajuste “MONO-ON” (página 12).
 - La señal de emisión es demasiado débil.
 - Use la sintonización manual.
-

Durante la recepción de FM, la indicación “ST” parpadea.

- Sintonice la frecuencia con precisión.
 - La señal de emisión es demasiado débil.
 - Ajuste “MONO-ON” (página 12).
-

Un programa de FM emitido en estéreo se escucha en monoaural.

La unidad se encuentra en el modo de recepción monoaural.

→ Ajuste “MONO-OFF” (página 12).

Mensajes/indicaciones de error

ERROR

- El disco está sucio o se insertó al revés.
→ Límpielo o insértelo de forma correcta.
 - Se insertó un disco vacío.
 - No es posible reproducir el disco debido a un problema.
→ Inserte otro disco.
-

FAILURE

La conexión de los altavoces y amplificadores es incorrecta.
→ Consulte el manual de instalación/conexiones de este modelo para revisar la conexión.

LOAD

La unidad está cargando el disco.
→ Espere hasta que finalice.

L. SEEK +/-

El modo de búsqueda local está activado durante la sintonización automática.

NO INFO

No se grabó información de texto en el archivo MP3/WMA.

NO MUSIC

El disco no contiene archivos de música.
→ Inserte un CD de música en esta unidad.

NO NAME

No se grabó ningún nombre de disco/pista en la pista.

OFFSET

Es posible que se haya producido una falla interna.
→ Revise la conexión. Si el indicador de error permanece en pantalla, póngase en contacto con el distribuidor Sony más cercano.

READ

La unidad está leyendo toda la información de pistas y de álbumes del disco.
→ Espere hasta que finalice la lectura y se inicie la reproducción automáticamente. Es posible que demore más de un minuto en función de la estructura del disco.

RESET

No es posible utilizar la unidad de CD debido a un problema.
→ Presione el botón RESET (página 4).

SECU OFF

- El modo de alarma potente se ha repetido 5 veces.
 - Para evitar que se descargue la batería, se ha apagado automáticamente la función de alarma de seguridad.
→ En lugares en los que el automóvil pueda estar sujeto a vibraciones o ruidos constantes, disminuya la sensibilidad de la función de seguridad (página 10).
-

“ L L L L ” o “ 7 7 7 7 ”

Durante la operación de avance o retroceso rápido, llegó al principio o al final del disco, por lo que no es posible continuar.

“ _ ”

No se puede mostrar el carácter con la unidad.

Si estas soluciones no ayudan a mejorar la situación, póngase en contacto con el distribuidor Sony más cercano.

Si entrega la unidad para su reparación a causa de problemas en la reproducción de CD, lleve el disco que se utilizó cuando se produjo el problema.

SONY®

IMPORTANTE

PARA EVITAR CUALQUIER MAL FUNCIONAMIENTO
Y EVITAR DAÑOS;
POR FAVOR LEA DETALLADAMENTE ESTE MANUAL
DE INSTRUCCIONES, ANTES DE CONECTAR Y OPERAR
ESTE EQUIPO.
CONSERVE EL MANUAL PARA FUTURAS REFERENCIAS.
RECUERDE, QUE UN MAL USO DE SU APARATO, PODRÍA
ANULAR LA GARANTÍA.

FABRICANTE:

SONY BAJA CALIFORNIA, S.A. DE C.V.
LAGUNA MAINAR NO. 5520
EL LAGO
TIJUANA, B.C. MÉXICO C.P. 22210
TEL. (664) 627-7200

IMPORTADOR:

SONY DE MÉXICO, S.A. DE C.V.
AV. LA FÉ NO. 50,
COL. LOMAS DE SANTA FÉ
C. P. 01210
MÉXICO, D. F.
TEL. 3067-1000

<http://www.sony.net/>

Sony Corporation Printed in China