

■ Home Theatre ■ System

Käyttöohje

HT-SF2300

HT-SS2300

VAROITUS

Tulipalo- ja sähköiskuvaaran välttämiseksi laitetta ei saa jättää alttiiksi sateelle tai kosteudelle.

Tulipalovaaran välttämiseksi älä peitä laitteen ilmanvaihtouukkoja esimerkiksi sanomalehdellä, pöytäliinalla tai verhoilla.

Älä aseta laitteen päälle avotulta, kuten palavia kynttilöitä.

Tulipalo- ja sähköiskuvaaran välttämiseksi älä jätä laitetta alttiiksi tippuvalle tai roiskuvalle vedelle äläkä aseta laitteen päälle maljakoita tai muita nesteellä täytettyjä esineitä.

Älä asenna laitetta ahtaaseen paikkaan, kuten kirjakaappiin tms.

Koska laite sammutetaan pääkytkimestä, kytke se helposti saatavilla olevaan pistorasiaan. Jos huomaat laitteen toiminnassa jotakin tavallisesta poikkeavaa, irrota pistoke heti pistorasiasta.

Älä altista paristoja tai paristot sisältävää laitetta kovalle kuumuudelle, kuten auringonvalolle tai tulelle.

Euroopassa olevat asiakkaat



Käytöstä poistetun sähkö- ja elektroniikkalaitteen hävitys (Euroopan Unioni ja muiden Euroopan maiden keräysjärjestelmät)

Symboli, joka on merkitty Tuotteeseen tai sen pakkaukseen, osoittaa, että tätä tuotetta ei saa käsitellä talousjätteenä. Tuote on sen sijaan luovutettava sopivaan sähkö- ja elektroniikkalaitteiden kierrätyksestä huolehtivaan keräyspisteeseen. Tämän tuotteen asianmukaisen hävittämisen varmistamisella autetaan estämään sen mahdolliset ympäristöön ja terveyteen kohdistuvat haittavaikutukset, joita voi aiheutua muussa tapauksessa tämän tuotteen epäasianmukaisesta jätekäsittelystä. Materiaalien kierrätys säästää luonnonvaroja. Tarkempia tietoja tämän tuotteen kierrättämisestä saat paikallisilta ympäristöviranomaisilta.



Käytöstä poistettujen paristojen hävitys (koskee Euroopan unionia sekä muita Euroopan maita, joissa on erillisiä keräysjärjestelmiä)

Tämä symboli paristossa tai sen pakkauksessa tarkoittaa, ettei paristoa lasketa normaalisti kotitalousjätteeksi.

Varmistamalla, että paristo poistetaan käytöstä asiaan kuuluvalla tavalla, estetään mahdollisia negatiivisia vaikutuksia luonnolle ja ihmisten terveydelle, joita paristojen väärä hävittäminen saattaa aiheuttaa. Materiaalien kierrätys auttaa säästämään luonnonvaroja. Mikäli tuotteen turvallisuus, suorituskyky tai tietojen säilyminen vaatii, että paristo on kiinteästi kytketty laitteeseen, tulee pariston vaihto suorittaa valtuutetun huollon toimesta.

Jotta varmistetaan, että käytöstä poistettu tuote käsitellään asianmukaisesti, tulee tuote viedä käytöstä poistettujen sähkö- ja elektroniikkalaitteiden vastaanottopisteeseen. Muiden paristojen osalta tarkista käyttöohjeesta miten paristo irroitetaan tuotteesta turvallisesti. Toimita käytöstä poistettu paristo paristojen vastaanottopisteeseen.

Lisätietoja tuotteiden ja paristojen kierrätyksestä saa paikallisilta viranomaisilta, jätteyhdistöistä tai liikkeestä, josta tuote on ostettu.

Ilmoitus EU-maiden asiakkaille

Tuotteen valmistaja on Sony Corporation, 1-7-1 Konan Minato-ku Tokyo, 108-0075 Japan. EMC-merkinnän ja tuoteturvan valtuutettu edustaja on Sony Deutschland GmbH, Hedelfinger Strasse 61, 70327 Stuttgart, Germany. Huolto- tai takuuasioihin liittyvät kysymykset voitte lähettää erillisessä huoltokirjassa tai takuuasikirjassa mainittuun osoitteeseen.

Tästä käyttöohjeesta

- Tämän käyttöohjeen ohjeet ovat mallille HT-SF2300 ja HT-SS2300. Tämän käyttöohjeen kuvissa käytetään aluekoodin CEL mallia, ellei toisin mainita. Kaikki erot toiminnallisuudessa on merkitty tekstissä selvästi esimerkiksi seuraavasti: ”Vain aluekoodin CEL mallit”.

HT-SF2300 sisältää seuraavat osat:

- Vastaanotin STR-KS2300
- Kaiutinjärjestelmä^{a)}
 - Etukaiutin SS-MSP23F
 - Keskikaiutin SS-CNP23
 - Takakaiutin SS-SRP23F
 - Lisäbassokaiutin SS-WP23

HT-SS2300 sisältää seuraavat osat:

- Vastaanotin STR-KS2300
- Kaiutinjärjestelmä^{a)}
 - Etukaiutin SS-MSP23S
 - Keskikaiutin SS-CNP23
 - Takakaiutin SS-SRP23S
 - Lisäbassokaiutin SS-WP23

^{a)} Käytä vain vakiovarusteisiin sisältyviä kaiuttimia.

- Tämän käyttöohjeen ohjeissa kuvataan varusteisiin kuuluvan kaukosäätimen ohjaustoiminnot. Myös vastaanottimen ohjaustoimintoja voidaan käyttää, jos niillä on samat tai samantapaiset nimet kuin kaukosäätimessä.

Aluekoodeista

Näet ostamasi vastaanottimen aluekoodin takapaneelin alaosasta (katso alla olevaa kuvaa).

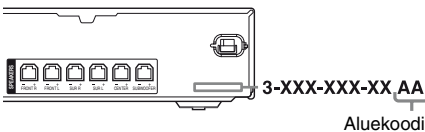

Kaikki aluekoodista riippuvat erot toiminnallisuudessa on merkitty tekstissä selvästi esimerkiksi seuraavasti, ”Vain aluekoodin AA mallit”.

Tässä vastaanottimessa on Dolby* Digital- ja Pro Logic Surround -dekooderi sekä DTS** Digital Surround -dekooderi.

- * Valmistettu Dolby Laboratoriesin lisenssillä. Dolby, Pro Logic ja kaksois-D -symboli ovat Dolby Laboratoriesin tavaramerkkejä.
- ** Valmistettu lisenssillä, patenttinumero USA:ssa 5 451 942; 5 956 674; 5 974 380; 5 978 762; 6 487 535. Muita patenteja myönnetty ja haettu USA:ssa ja muualla maailmassa. DTS ja DTS Digital Surround ovat rekisteröityjä tavaramerkkejä ja DTS-logot ja -symbolit ovat tavaramerkkejä, jotka omistaa DTS, Inc. © 1996-2007 DTS, Inc. Kaikki oikeudet pidätetään.

Tämä vastaanotin sisältää High-Definition Multimedia Interface (HDMI™) -tekniikkaa. HDMI, HDMI-logo ja High-Definition Multimedia Interface ovat HDMI Licensing LLC:n tavaramerkkejä tai rekisteröityjä tavaramerkkejä.

”x.v.Colour”- ja ”x.v.Colour”-logo ovat Sony Corporationin tavaramerkkejä.

”BRAVIA” ja BRAVIA ovat Sony Corporationin tavaramerkkejä.

Huomautus vakiovarusteisiin sisältyvästä kaukosäätimestä

RM-AAU022 (Vain aluekoodin U, UC ja CA mallit)
RM-AAU023 (Vain aluekoodin CEL, CEK, AU, TW ja TH mallit)

Sisällysluettelo

Aloittaminen

Osien kuvaus ja sijainti.....	5
1: Kaiuttimien asentaminen.....	12
2: Kaiuttimien liittäminen.....	15
3: Audio-/videolaitteiden liittäminen.....	17
4: Antennien liittäminen.....	22
5: Vastaanottimen ja kaukosäätimen valmistelu.....	22
6: Sopivien asetusten automaattinen kalibrointi (AUTO CALIBRATION).....	24
7: Kaiuttimien äänenvoimakkuuden ja tasapainon säätäminen (TEST TONE).....	29

Toisto

Lähdelaitteen valitseminen.....	30
Lähdelaitteen äänen kuunteleminen/kuvan katseleminen.....	31

Vahvistimen käyttäminen

Siirtyminen valikoissa.....	33
Äänenvoimakkuustason säätäminen (LEVEL-valikko).....	37
Äänensävyä säätäminen (TONE-valikko).....	38
Tilääniasetukset (SUR-valikko).....	38
Virittimen asetukset (TUNER-valikko).....	39
Audioasetukset (AUDIO-valikko).....	39
Videoasetukset (VIDEO-valikko).....	40
Järjestelmän asetukset (SYSTEM-valikko).....	41

Tiläänen käyttäminen

Dolby Digital- ja DTS-tiläänen käyttäminen (AUTO FORMAT DIRECT).....	42
Esiohjelmoidun äänikentän valitseminen.....	44
Vain etu- ja lisäbassokaiuttimien käyttäminen (2CH STEREO).....	46
Äänikenttien palauttaminen tehdasasetusten mukaisiksi.....	46

Virittimen käyttäminen

FM/AM-radion kuunteleminen.....	47
Radioasemien esivirittäminen.....	48
RDS-järjestelmän (Radio Data System) käyttäminen.....	50
(Vain aluekoodien CEL ja CEK mallit)	

HDMI-Ohjaus

HDMI-Ohjaus-toiminnon käyttäminen "BRAVIA" Sync -ominaisuutta varten.....	52
HDMI-Ohjaus-toiminnon käytön valmistelemine.....	54
DVD-levyn katseleminen (toisto yhdellä painikkeella).....	55
Television äänen kuunteleminen vastaanottimeen liitetystä kaiuttimista (järjestelmän äänen ohjaus).....	56
Virran katkaiseminen vastaanottimeesta ja televisiosta samanaikaisesti (järjestelmän virrankatkaisu).....	57

Muut toiminnot

Digitaaliseen tai analogiseen äänen valinta (IN MODE).....	58
DIGITAL MEDIA PORT -liitännän käyttäminen (DMPORT).....	59
Uniajastimen käyttäminen.....	61

Kaukosäätimen käyttäminen

Painikemääritysten muuttaminen.....	61
-------------------------------------	----

Lisätietoja

Sanasto.....	63
Varotoimet.....	65
Vianetsintä.....	66
Tekniset tiedot.....	70
Hakemisto.....	74

Osien kuvaus ja sijainti

Vastaanotin

Etupaneelii

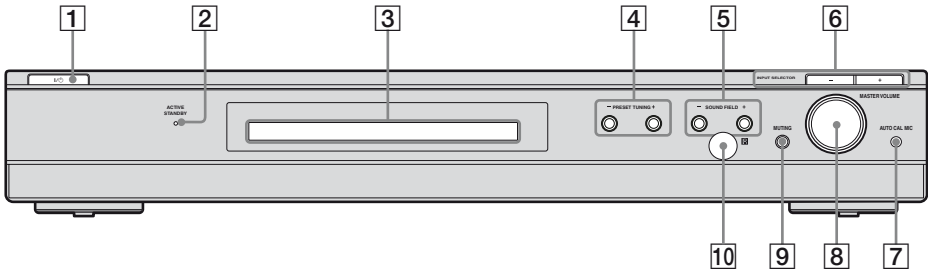

Nimi	Toiminto
1 I/O (virta/valmiustila)	Painamalla tätä voit kytkeä tai katkaista vastaanottimeen virran (sivu 23, 31, 32, 46).
2 ACTIVE STANDBY merkkivalo	Oranssi valo syttyy, kun VASTAANOTTOAJAN VALMISTILAN asetukset on käytössä ja vastaanotin on valmiustilassa.
3 Näyttö	Näyttää valitun laitteen nykyisen tilan tai valittavissa olevien vaihtoehtojen luettelon (sivu 6).
4 PRESET TUNING +/-	Painamalla tätä voit valita esiviritetyn aseman (sivu 50).
5 SOUND FIELD +/-	Painamalla tätä voit valita äänikentän (sivu 42, 44, 46).
6 INPUT SELECTOR +/-	Painamalla tätä voit valita toistettavan ohjelmälähteen (sivu 30, 31, 32, 47, 48, 50).

Nimi	Toiminto
7 AUTO CAL MIC -liitäntä	Tähän voit liittää vakiovarusteisiin sisältyvän optimointimikrofonin automaattisen kalibroitimikrofonin käyttöä varten (sivu 25).
8 MASTER VOLUME	Kääntämällä tätä voit säätää kaikkien kaiuttimien äänenvoimakkuutta samalla kertaa (sivu 29, 30, 31, 32).
9 MUTING	Painamalla tätä voit katkaista virran tilapäisesti. Palauta ääni painamalla MUTING uudelleen (sivu 30).
10 Kaukosäädinsignaalin tunnistin	Vastaanottaa kaukosäätimen signaalit.

Näytön ilmaisimet

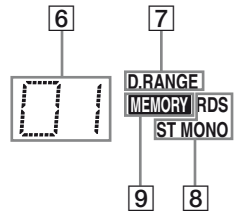
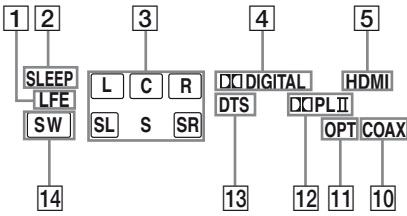

Nimi	Toiminto
1 LFE	Palaa, jos soittettava levy sisältää LFE (Low Frequency Effect) -kanavan ja laite toistaa LFE-kanavan ääntä.
2 SLEEP	Palaa, kun uniajastin on käytössä (sivu 61).
3 Toistettavien kanavien ilmaisimet	<p>Kirjaimet (esimerkiksi L, C ja R) ilmaisevat toistettavat kanavat. Kirjainten ympärillä olevat kehykset vaihtuvat sen mukaan, miten vastaanotin yhdistää lähdeäänien.</p> <p>L Vasen etukanava R Oikea etukanava C Keskikanava (monoääninen) SL Vasen takakanava SR Oikea takakanava S Takakanava (mono tai Pro Logic -prosessoinnilla erotetut takakanavasignaalit)</p> <p>Esimerkki: Äänitysmuoto (etu/taka): 3/2.1 Äänikenttä: A.F.D. AUTO</p> <p style="text-align: center;"> L C R SW SL SR </p>
4 DD DIGITAL	<p>Palaa, kun vastaanotin purkaa Dolby Digital -signaaleja.</p> <p>Huomautus Varmista Dolby Digital -äänellä varustettua levyä toistaessasi, että laitteet on liitetty digitaalisen liitännän kautta ja että valittu IN MODE -asetus on "AUTO".</p>
5 HDMI	Palaa, kun toistava laite on liitetty tähän vastaanottimeen HDMI-liitännän kautta (sivu 18).
6 Esiviritettyjen asemien ilmaisimet	Palaa, kun vastaanottimeella kuunnellaan esiviritettyjä radioasemia. Jos haluat lisätietoja esivirittämisestä, katso sivua 48.

Nimi	Toiminto
7 D.RANGE	Palaa, kun dynamiikan kavennus on käytössä (sivu 34).
8 Virittimen ilmaisimet	<p>Palaa, kun vastaanottimeella esimerkiksi viritetään radioasemia (sivu 47).</p> <p>Huomautus "RDS" tulee näyttöön vain malleissa, joiden aluekoodi on CEL tai CEK.</p>
9 MEMORY	Palaa, kun asemien esiviritys (sivu 49) tai muu muistitoiminto on käytössä.
10 COAX	Sytyy, kun DVD-tulo valitaan ja lähteenä käytetään COAX IN-liitännän kautta tulevaa digitaalista signaalia.
11 OPT	Palaa, kun IN MODE -asetuksena on "AUTO" ja lähdesignaali on OPT IN-liitännän kautta tuleva digitaalinen signaali.
12 DD PL / DD PLII	<p>"DD PL" palaa, kun vastaanotin purkaa Pro Logic -prosessoinnin avulla 2-kanavaisesta äänilähteestä keski- ja takakanavien signaaleja.</p> <p>"DD PLII" palaa, kun Pro Logic II Movie/Music -dekooderi on toiminnassa.</p>
13 DTS	<p>Palaa, kun vastaanotin purkaa DTS-signaaleja.</p> <p>Huomautus Varmista DTS -äänellä varustettua levyä toistaessasi, että laitteet on liitetty digitaalisen liitännän kautta ja että valittu IN MODE -asetus on "AUTO".</p>
14 SW	Palaa, kun SUBWOOFER-liitännästä saadaan audiosignaali.

Takapaneeli

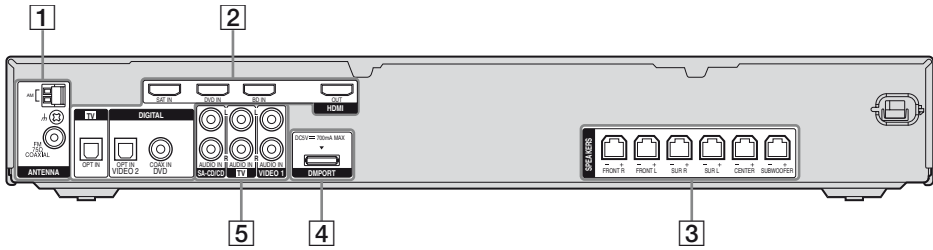
**1 ANTENNA -osa**

FM
ANTENNA
-liitäntä

Liitä vakiovarusteisiin sisältyvä FM-johtoantenni tähän (sivu 22).



AM
ANTENNA
-liitännät

Liitä vakiovarusteisiin sisältyvä AM-kehäantenni tähän (sivu 22).

2 DIGITAL INPUT/OUTPUT -osa

OPT IN
-liitännät

Esimerkiksi DVD-soittimen



COAX IN
-liitäntä

liittämiseen. COAX IN-liitäntä tarjoaa saman äänenlaadun (sivu 20).



HDMI IN/
OUT-liitännät

DVD-soittimen, satelliittiviritimen tai Blu-ray-levysoittimen liittämiseen. Kuva ja ääni toistetaan television tai projektorin kautta (sivu 18).

3 SPEAKERS -osa

Liitä vakiovarusteisiin sisältyvät kaiuttimet ja lisäbassokaiutin näihin (sivu 15).

4 DMPORT

DMPORT
-liitäntä

DIGITAL MEDIA PORT -sovittimen liittämiseen (sivu 59).

5 AUDIO INPUT -osa

Valkoinen (L)
AUDIO IN
-liitännät

Esimerkiksi Super Audio CD-



Punainen (R)

soittimeen tai CD-soittimen liittämiseen (sivu 17, 20).

Kaukosäädin

Vakiovarusteisiin sisältyvällä kaukosäätimellä RM-AAU022 (Vain aluekoodin U, UC ja CA mallit) tai RM-AAU023 (Vain aluekoodin CEL, CEK, AU, TW ja TH mallit) voi ohjata tätä vastaanotinta ja niitä Sonyn audio-/videolaitteita, joita kaukosäädin on määritetty ohjaamaan (sivu 61).

RM-AAU022
(Vain aluekoodin U, UC ja CA mallit)

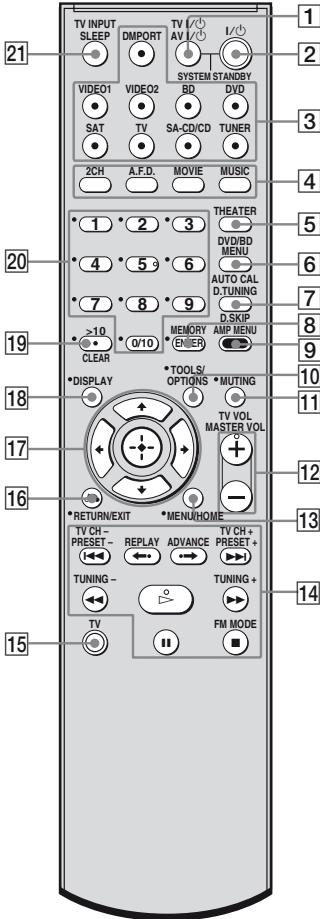



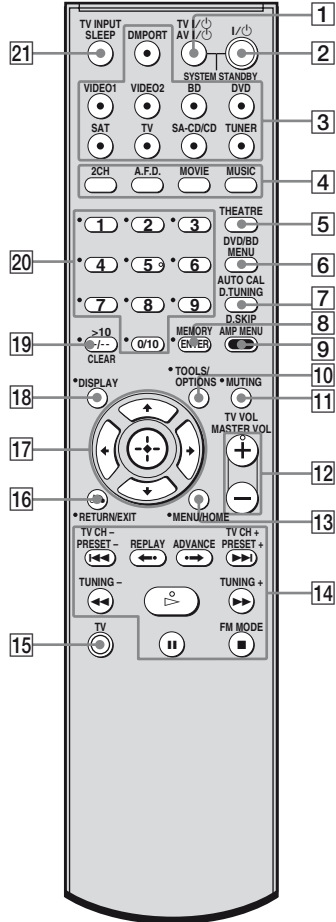





















RM-AAU023
(Vain aluekoodin CEL, CEK, AU, TW ja TH mallit)



Nimi	Toiminto
1 TV I/⏻ (virta/ valmiustila)	Voit kytkeä tai katkaista television virran painamalla painikkeita TV I/⏻ ja TV (15) samanaikaisesti.
AV I/⏻ (virta/ valmiustila)	Painamalla tätä voit kytkeä tai katkaista niiden Sony audio-/videolaitteiden virran, joita kaukosäädin on määritetty ohjaamaan (sivu 61). Jos painat samanaikaisesti painiketta I/⏻ (2), vastaanottimeesta ja muista laitteista katkeaa virta (SYSTEM STANDBY). Huomautus AV I/⏻ -painikkeen toiminto vaihtuu automaattisesti joka kerta, kun painat lähdelaitteiden valintapainikkeita (3).
2 I/⏻ (virta/ valmiustila)	Painamalla tätä voit kytkeä tai katkaista vastaanottimen virran. Voit katkaista kaikkien Sony-laitteiden virran painamalla painikkeita I/⏻ ja AV I/⏻ (1) samanaikaisesti (SYSTEM STANDBY).
3 Lähdelaitteiden valintapainikkeet	Valitse haluamasi laite painamalla vastaavaa valintapainiketta. Voit kytkeä vastaanottimeen virran painamalla joltain lähdelaitteen valintapainiketta. Painikkeet on tehtaassa määritetty ohjaamaan Sony-laitteita. Voit muuttaa painikemäärittäystä noudattamalla ohjeita, jotka ovat kohdassa ”Painikemäärittysten muuttaminen” sivulla 61.
4 2CH A.F.D. MOVIE MUSIC	Painamalla tätä voit valita äänikentän.

Nimi	Toiminto
5 THEATER (vain RM-AAU022) THEATRE (vain RM-AAU023)	Painamalla tätä saat automaattisesti elokuvaan sopivimman kuvan ja voit kuunnella ääntä tähän vastaanottimeen liitetystä kaiuttimesta. Huomautus Tämä painike toimii vain, jos televisiosi on yhteensopiva Theater Mode -tilan kanssa. Katso lisätietoja television mukana toimitetusta käyttöohjeesta.
6 DVD/BD MENU	Painamalla tätä voit tuoda DVD- tai Blu-ray-soittimen valikon television kuvaruutuun. Sen jälkeen voit käyttää valikkotoimintoja painikkeilla ⬆, ⬇, ⬅, ➡ ja ⊕ (17).
AUTO CAL	Painamalla tätä voit aktivoida automaattisen kalibrointitoiminnon.
7 D.TUNING	Painamalla tätä voit siirtyä suoraviritystilaan.
D.SKIP	Painamalla tätä voit ohittaa levyn monilevyistä vaihtajaa käyttäessäsi.
8 ENTER	Painamalla tätä voit vahvistaa valinnan, kun olet valinnut kanavan, levyn tai raidan numeropainikkeilla televisiossa, kuvanauhurissa tai satelliittiviritimessä.
MEMORY	Painamalla tätä voit tallentaa aseman muistiin.
9 AMP MENU	Painamalla tätä saat näkyviin vastaanottimen valikon. Sen jälkeen voit käyttää valikkotoimintoja painikkeilla ⬆, ⬇, ⬅, ➡ ja ⊕ (17).
10 TOOLS/ OPTIONS	Painamalla tätä voit tuoda näkyviin ja valita DVD-soittimen tai Blu-ray-levysoittimen asetukset. Saat Sony-televisiota koskevat asetukset näkyviin painamalla painikkeita TOOLS/OPTIONS ja TV (15) samanaikaisesti.

Nimi	Toiminto
11 MUTING	Painamalla tätä voit katkaista virran tilapäisesti. Palauta ääni painamalla MUTING uudelleen. Voit aktivoida television mykistystoiminnon painamalla painikkeita MUTING ja TV (15) samanaikaisesti.
12 TV VOL +^{a)}/-	Säädä television äänenvoimakkuutta painamalla samanaikaisesti TV VOL +/– ja TV (15).
MASTER VOL +^{a)}/-	Painamalla tätä voit säätää kaikkien kaiuttimien äänenvoimakkuutta samanaikaisesti.
13 MENU/HOME	Painamalla tätä voit tuoda kuvanauhurin, DVD-soittimen, satelliittiviritimen tai Blu-ray-levysoittimen valikon television kuvaruutuun. Voit tuoda television valikon näkyviin painamalla MENU/HOME ja TV (15) samanaikaisesti. Sen jälkeen voit käyttää valikkotoimintoja painikkeilla  ,  ,  ,  ja  (17).
14      ^{b)}	Painamalla tätä voit ohittaa raidan CD- tai DVD-soittimen tai Blu-ray-levysoittimen toiston aikana.
REPLAY   / ADVANCE 	Painamalla tätä voit toistaa uudelleen edellisen kohtauksen tai siirtyä nopeasti eteenpäin nykyisessä kohtauksessa kuvanauhurin, DVD-soittimen tai Blu-ray-levysoittimen toiston aikana.
     ^{b)}	Painamalla tätä voit – hakea raitoja DVD-soittimessa eteen- tai taaksepäin. – aloittaa pikasiirron eteen- tai taaksepäin kuvanauhurissa, CD-soittimessa tai Blu-ray-levysoittimessa.

Nimi	Toiminto
 ^{a)} ^{b)}	Painamalla tätä voit aloittaa toiston kuvanauhurissa, CD- tai DVD-soittimessa tai Blu-ray-levysoittimessa.
 ^{b)}	Painamalla tätä voit asettaa toiston tai tallennuksen taukotilaan kuvanauhurissa, CD- tai DVD-soittimessa tai Blu-ray-levysoittimessa. (Aloittaa myös äänityksen, kun laitteet ovat äänitysvalmiustilassa.)
 ^{b)}	Painamalla tätä voit pysäyttää toiston kuvanauhurissa, CD- tai DVD-soittimessa tai Blu-ray-levysoittimessa.
TV CH +/–	Voit valita esiviritetyt TV-kanavat painamalla painikkeita TV CH +/– ja TV (15) samanaikaisesti.
PRESET +/–	Painamalla tätä voit valita – esiviritetyt kanavat. – kuvanauhurin tai satelliittiviritimen esiviritetyt kanavat.
TUNING +/–	Painamalla tätä voit hakea aseman selaamalla.
FM MODE	Painamalla tätä voit valita FM-stereo- tai -monovastaanoton.
15 TV	Painamalla samanaikaisesti TV-painiketta ja painikkeita, joissa on oranssi teksti, voit ohjata television toimintoja.
16 RETURN/EXIT  	Painamalla tätä voit – palata edelliseen valikkoon. – poistua television kuvaruudussa näkyvästä kuvanauhurin, DVD-soittimen, satelliittiviritimen tai Blu-ray-levysoittimen valikosta tai kuvaruutuohjeesta. Voit palata edelliseen valikkoon tai poistua television valikosta sen näkyessä television kuvaruudussa painamalla painikkeita RETURN/EXIT   ja TV (15) samanaikaisesti.

Nimi	Toiminto
17 	Paina DVD/BD MENU (6), AMP MENU (9) tai MENU/HOME (13) ja valitse sitten asetukset painamalla + , - , ↔ tai ↔ . Vahvista sitten DVD/BD MENU- tai MENU/HOME-valikon valinnat painamalla + . Vahvista myös vastaanottimen, kuvanauhurin, satelliittiviritimen, CD- tai DVD-soittimen tai Blu-ray-levysoittimen valinta painamalla + .
18 DISPLAY	Painamalla tätä voit valita kuvanauhurin, satelliittiviritimen, CD- tai DVD-soittimen tai Blu-ray-levysoittimen tiedot näkyviin television kuvaruutuun. Painamalla DISPLAY ja TV (15) samanaikaisesti voit valita television tiedot näkyviin television kuvaruutuun.
19 ● (vain RM-AAU022)	Painamalla tätä voit syöttää desimaalipisteen digitaalisen kaapeli-TV-päätteen kanavanumeroita varten. Painamalla yhtä aikaa painikkei ● ja TV (15) voit syöttää desimaalipisteen television kanavanumeroita varten.
-/-- (vain RM-AAU023)	Painamalla tätä voit valita kuvanauhurin kanavanumeroiden syöttötavan (yksi tai kaksi numeroa). Voit valita television kanavanumeroiden syöttötavan (yksi tai kaksi numeroa) painamalla painikkeita -/-- ja TV (15) samanaikaisesti.
>10	Valitse CD-soittimen yli 10 olevat raitanumerot painamalla tätä.
CLEAR	Painamalla tätä voit korjata virheen painettuasi väärää numeropainiketta.

Nimi	Toiminto
20 Numeropainikkeet (numero 5^a)	Painamalla tätä voit – esivirittää kanavat ja sen jälkeen virittää ne. – valita raitanumerot CD- tai DVD-soittimessa tai Blu-ray-levysoittimessa; raitanumeron 10 voi valita painamalla 0/10. – valita kuvanauhurin tai satelliittiviritimen kanavanumerot. Voit valita TV-kanavat painamalla numeropainikkeita ja painiketta TV (15) samanaikaisesti.
21 TV INPUT	Voit valita tulosignaalin (televisio tai videolaite) painamalla painikkeita TV INPUT ja TV (15) samanaikaisesti.
SLEEP	Painamalla tätä voit aktivoida uniajastintoiminnon ja ajan, jonka kuluttua vastaanottimen virta katkeaa automaattisesti.

a) Numeropainikkeessa 5 ja painikkeissa TV VOL +, MASTER VOL + ja  on kohopiste. Käytä kohopistettä apunasi kiintopisteenä, kun käytät vastaanotinta.

b) Tätä painiketta käytetään myös DIGITAL MEDIA PORT -soittimen ohjaamiseen. Lisätietoja painikkeen toiminnasta on DIGITAL MEDIA PORT -soittimen vakiovarusteisiin sisältyvässä käyttöohjeessa.

Huomautuksia

- Tässä osassa kuvatut toiminnot eivät ehkä toimi kaikissa malleissa.
- Edellä oleva kuvaus on tarkoitettu vain esimerkiksi. Kaikissa laitteissa yllä kuvattu toimenpide ei välttämättä ole mahdollinen, tai laitteen toiminta voi poiketa kuvastusta.

1: Kaiuttimien asentaminen

Tämän vastaanottimen kanssa voi käyttää 5.1-kanavaista kaiutinjärjestelmää. Kytke kaikki kaiuttimet, jos haluat kuunnella vaikuttavaa monikanavaääntä (kaksi etukaiutinta, keskikaiutin ja kaksi takakaiutinta) sekä lisäbassokaiuttimen (5.1-kanava).

Vain HT-SF2300

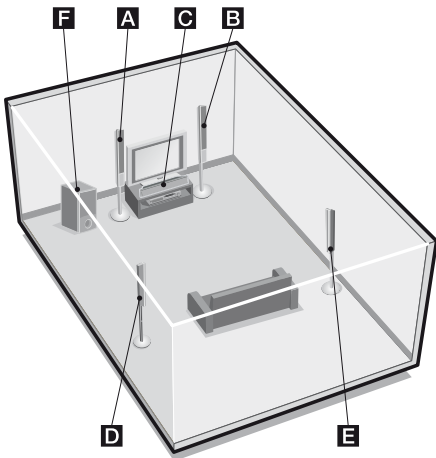

- A** Etukaiutin (vasen)
- B** Etukaiutin (oikea)
- C** Keskikaiutin
- D** Takakaiutin (vasen)
- E** Takakaiutin (oikea)
- F** Lisäbassokaiutin

Vain HT-SS2300

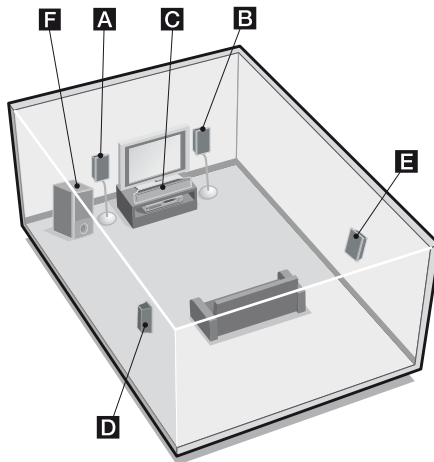

- A** Etukaiutin (vasen)
- B** Etukaiutin (oikea)
- C** Keskikaiutin
- D** Takakaiutin (vasen)
- E** Takakaiutin (oikea)
- F** Lisäbassokaiutin

Vihje

Koska lisäbassokaiuttimen tuottamilla äänillä ei ole suunta-vaikutelmaa, voit sijoittaa kaiuttimen haluamaasi paikkaan.

Kaiuttimien sijoittaminen tasaiselle alustalle

Ennen kuin asennat kaiuttimet ja lisäbassokaiuttimen, kiinnitä vakiovarusteisiin sisältyvät pehmustetyynyt kaiuttimiin kuvan mukaan kaiuttimien värinän tai liikkumisen estämiseksi.

Esimerkki HT-SS2300:n etukaiuttimesta

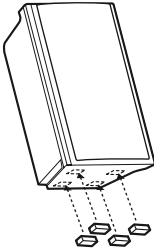

Vain HT-SF2300

Kiinnitä vakiovarusteisiin sisältyvät pehmustetyynyt vain keskikaiuttimeen ja lisäbassokaiuttimeen.

Vain HT-SS2300

Kiinnitä vakiovarusteisiin sisältyvät pehmustetyynyt kaiuttimiin ja lisäbassokaiuttimeen.

Kaiuttimien asentaminen kaiutinjalustoille

Vain HT-SS2300

Voit sijoittaa kaiuttimet tavallista vapaammin, kun käytät lisävarusteina saatavia kaiutinjalustoja WS-FV11 tai WS-FV10D (saatavissa vain tietyillä alueilla). Kats lisätietoja kaiutinjalustan vakiovarusteisiin sisältyvästä käyttöohjeesta.

Vain HT-SF2300

Voit sijoittaa kaiuttimet tavallista vapaammin, kun käytät vakiovarusteisiin sisältyviä lattiajalustoja. Katso lisätietoja vakiovarusteisiin sisältyvän kaiutinjalustan käyttöohjeesta.

Kaiuttimien asentaminen seinälle

Kaiuttimet voi asentaa seinälle.

- 1** Varaa saataville ruuvit (eivät sisälly vakiovarusteisiin), jotka sopivat kunkin kaiuttimen takapaneelissa olevaan reikään. Katso alla olevia kuvia.

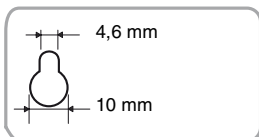
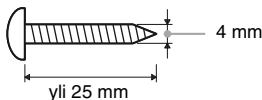

Kaiuttimen takapaneelissa oleva reikä

- 2** Kiinnitä ruuvit seinään. Jätä ruuvien kanta 5-7 mm:n etäisyydelle seinäpinnasta.

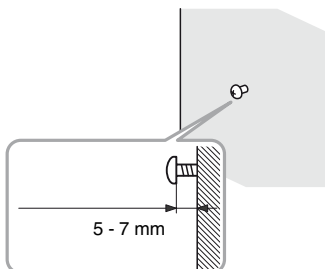

3 Ripusta kaiuttimet ruuveihin.

Kaiuttimien asentaminen seinälle

Kaiuttimen takapaneelissa oleva reikä

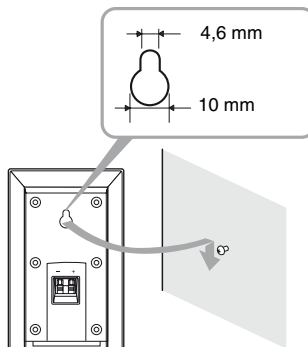

Huomautuksia

- Käytä seinän materiaalille ja vahvuudelle sopivia ruuveja. Kipsilevyseinä on erityisen haurasta, joten on syytä kiinnittää ruuvit koolaukseen tai käyttää ankkuriruuveja. Asenna kaiuttimet pystysuoralle ja tasaiselle seinälle, joka on tarpeeksi vahva.
- Kysy ruuvien myyjältä tai rakennusalan ammattilaiselta lisätietoja seinämateriaalille sopivista ruuveista.
- Sony ei ole vastuussa onnettomuksista tai vahingoista, jotka aiheutuvat esimerkiksi tuotteen väärästä asennuksesta, seinän riittämättömästä vahvuudesta, ruuvien väärästä asennuksesta tai luonnonvoimista.
- HT-SF2300-mallissa sinun ei tarvitse kiinnittää vakiovarusteisiin sisältyvää kaiutinjalustaa, jos asennat kaiuttimet seinälle.

2: Kaiuttimien liittäminen

Irrota verkkojohto (virtajohto) pistorasiasta ennen muiden johtojen liittämistä.

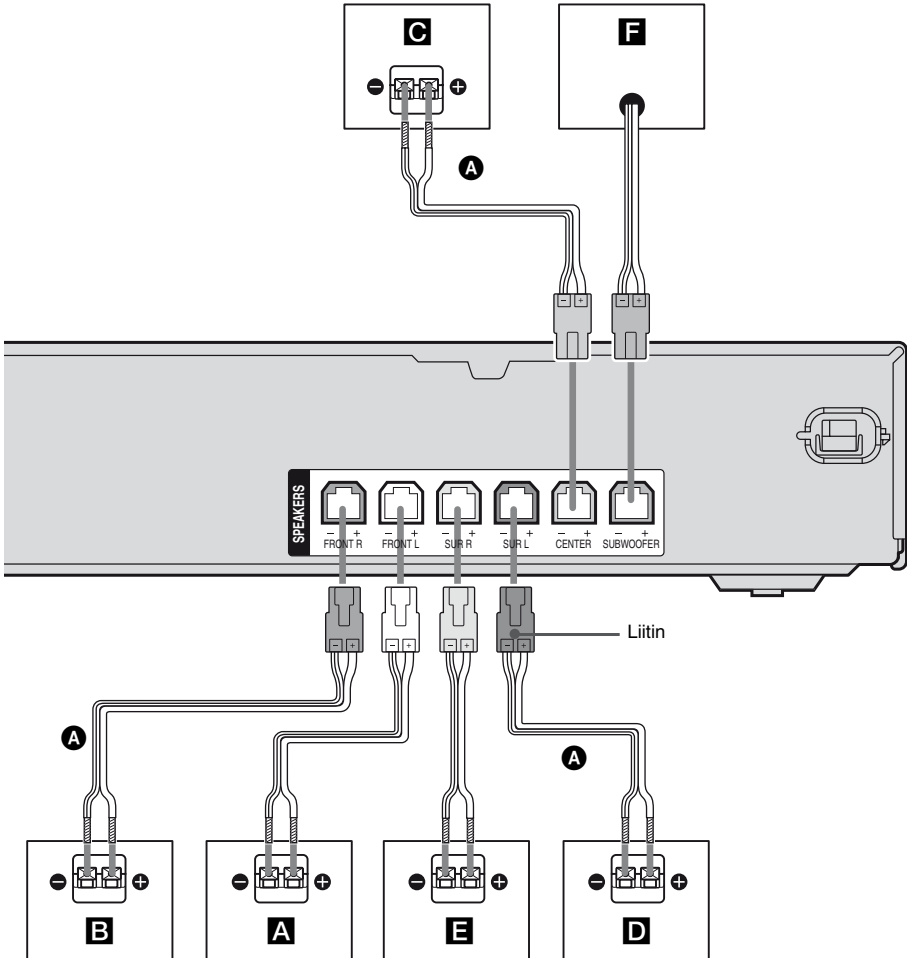

A Kaiutinjohdot (vakiovarusteisiin)

- A** Etukaiutin (vasen)
- B** Etukaiutin (oikea)
- C** Keskikaiutin
- D** Takakaiutin (vasen)
- E** Takakaiutin (oikea)
- F** Lisäbassokaiutin

Huomautuksia kaiutinjohdoista

Kaiutinjohtojen liittimien värit ovat samat kaiuttimien liitännöissä. Kun liität kaiutinjohdon, tarkasta että liittimien värit ovat samat kuin vastaanottimen kaiutinliitännöissä.

Liitin	Kaiuttimien liitäntä
Punainen	FRONT R
Valkoinen	FRONT L
Harmaa	SUR R
Sininen	SUR L
Vihreä	CENTER
Violetti	SUBWOOFER

Kaiuttimien liittäminen oikein

Tarkasta kaiuttimien tyyppi niiden takapaneelissa olevasta kilvestä*.

Kaiuttimen kilvessä oleva kirjain	Kaiuttimen tyyppi
L	Vasemman etukaiutin
R	Oikean etukaiutin
SL	Vasemman takakaiuttimen
SR	Oikean takakaiuttimen

* Keski- ja lisäbassokaiuttimen kilvessä ei ole mitään kirjainta. Lisätietoja kaiuttimien tyypistä on sivulla 3.

3: Audio-/videolaitteiden liittäminen

Laitteiden liittämistapa

Tässä osassa on kuvattu, miten laitteet liitetään tähän vastaanottiin. Katso ennen aloittamista alla olevaa kohtaa ”Liitettävä laite”. Siinä on mainittu, millä sivulla kunkin audio-/videolaitteen liittäminen on kuvattu. Irrota verkkojohto (virtajohto) pistorasiasta ennen muiden johtojen liittämistä. Kun olet liittänyt kaikki laitteet, siirry kohtaan ”4: Antennien liittäminen” (sivu 22).

Liitettävä laite

Laitteet	Katso
Audiolaitteet	sivu 17
• Super Audio CD-/CD-soitin	
HDMI-liitännällä varustetut laitteet	sivu 18
Videolaitteet	sivu 20
• Televisio	
• DVD-soitin, DVD-tallennin	
• Kuvanauhuri	

Audiolaitteiden liittäminen

Seuraavassa kuvassa on esitetty audiolaitteiden (kuten Super Audio CD- tai CD-soittimen) liittäminen.

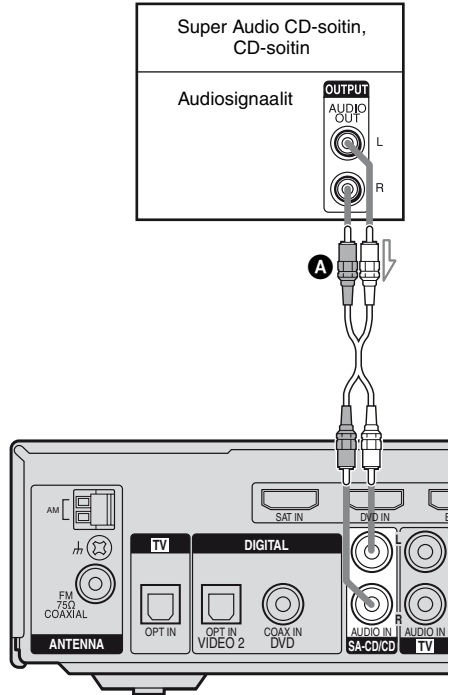

A Audiojohto (ei sisälly vakiovarusteisiin)

HDMI-liitännällä varustettujen laitteiden liittäminen

HDMI on lyhenne sanoista High-Definition Multimedia Interface. Se on liitäntä, jonka kautta siirretään digitaalista audio- ja videosaalia.

HDMI-ominaisuudet

- HDMI:n välittämä digitaalinen audiosignaali voi tulla vastaanottiimeen liitetystä kaiuttimesta. Kyseinen signaali tukee Dolby Digital'ia, DTS'ää sekä lineaarista PCM'ää.
- Tämä vastaanotin tukee xvYCC-signaalin siirtoa.
- Tämä vastaanotin tukee HDMI-Ohjaus-toimintoa. Lisätietoja on kohdassa ”HDMI-Ohjaus” (sivu 52).

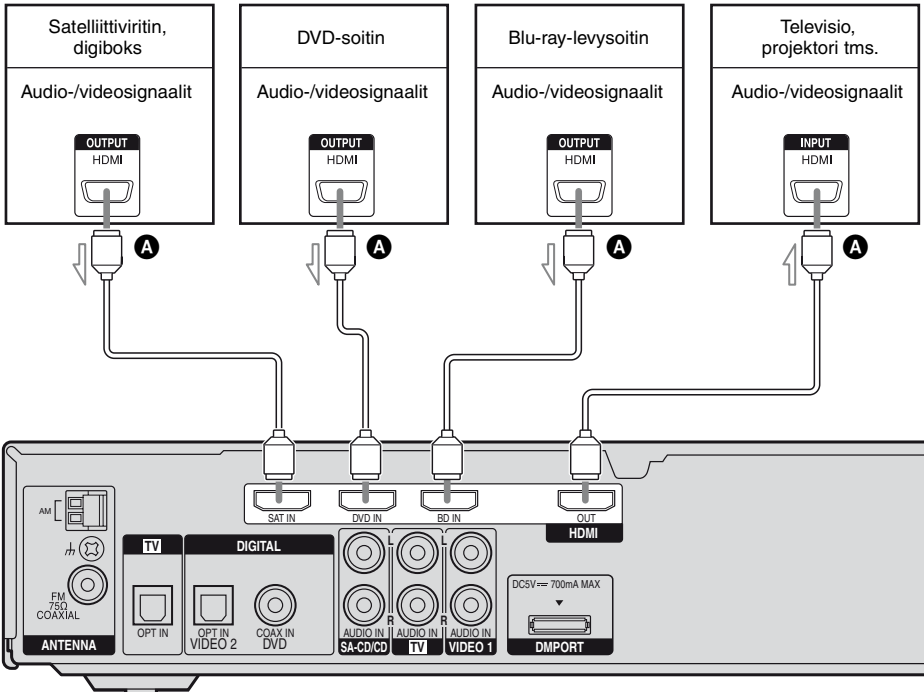

- A** HDMI-kaapeli (ei sisälly vakiovarusteisiin)
On suositeltavaa käyttää Sony'n HDMI-kaapelia.

Huomautuksia HDMI-liitännästä

- HDMI IN -liitäntään tuleva audiosignaali tulee SPEAKERS-liitännöistä sekä HDMI OUT -liitännästä. Se ei ole saatavissa muista audioliitännöistä.
- HDMI IN -liitäntään tulevat videosaatavat ovat saatavissa vain HDMI OUT -liitännästä.
- Kun haluat kuunnella television kaiuttimesta tulevaa ääntä, valitse ”TV+AMP” ”AUDIO FOR HDMI”-asetukseksi VIDEO-valikosta (sivu 35). Mikäli monikanavaisen ohjelmiston toisto ei toimi, aseta laite ”AMP”-tilaan. Huomioi kuitenkin, että ääni ei tule kuulumaan television kaiuttimien kautta.
- Super Audio CD -levyn monikanava-/stereoalueen audiosignaaleja ei toisteta.
- Liitetty laite voi poistaa HDMI-liitännän välittämiä audiosignaaleja (esim. näytteenottotaajuutta, bittipituutta, jne.). Jos kuva on huono tai ääntä ei kuulu, tarkista HDMI-kaapelin kautta liitetyn laitteen asetukset.
- Äänessä voi olla katko, kun toistavan laitteen audiolähtösignaalien näytteenottotaajuus, kanavien määrä tai audiomuoto muuttuu.
- Kun liitetty laite ei ole yhteensopiva tekijänoikeussuojaustekniikan (HDCP) kanssa, HDMI OUT -liitännästä tuleva kuva ja/tai ääni saattaa olla vääristynyt tai voi olla tulematta.
Siinä tapauksessa tarkista liitetyn laitteen ominaisuudet.
- Monikanavaista Linear PCM -ääntä voi kuunnella vain HDMI-liitännän kautta.
- Aseta toistavan laitteen kuvan tarkkuudeksi 720p, 1080i tai 1080p, jos toistat 96 kHz:n monikanavaääntä HDMI-liitännän kautta.
- Toistavan laitteen kuvan tarkkuuden asetuksia on ehkä muutettava, ennen kuin monikanavaista Linear PCM -ääntä voi kuunnella. Katso lisätietoja toistavan laitteen käyttöohjeesta.
- Katso lisätietoja kunkin laitteen käyttöohjeesta.
- HDMI-DVI-sovittamiskaapelin käyttö ei ole suositeltavaa. Mikäli liität HDMI-DVI-sovittamiskaapelin DVI-D laitteeseen, ääni ja/tai kuva saattaa jäädä pois.

Videolaitteiden liittäminen

Seuraavassa kuvassa on esitetty videolaitteiden, kuten DVD-soittimen, DVD-tallentimen, kuvanauhurin jne. liittäminen.

Kaikkia kaapeleita ei tarvitse liittää. Liitä ne audio- ja videojohdot, joita vastaavat liitännät liitettävässä laitteessa on.

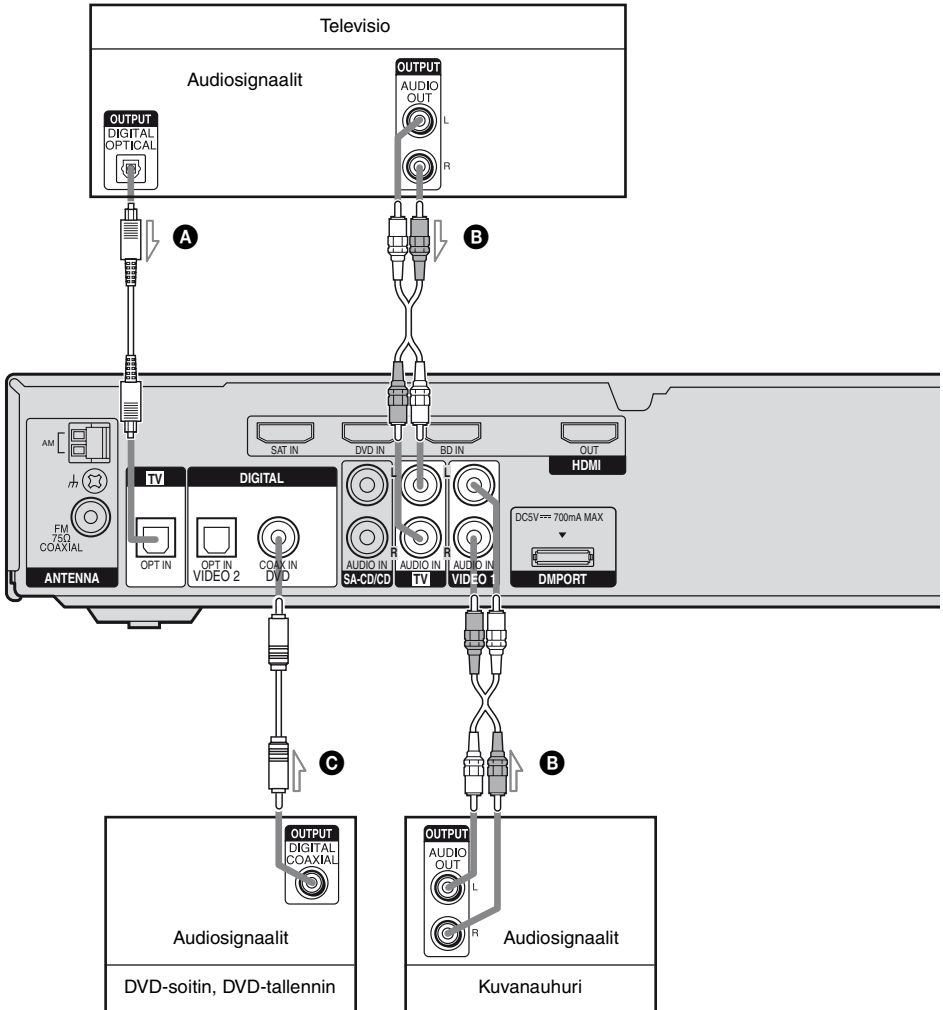

- A** Optinen digitaalinen johto (ei sisälly vakiovarusteisiin)
- B** Audiojohto (ei sisälly vakiovarusteisiin)
- C** Koaksiaalinen digitaalinen johto (ei sisälly vakiovarusteisiin)

DVD-soittimen/-tallentimen liittäminen

Kaukosäätimen DVD-valintapainikkeen avulla voit ohjata DVD-soitinta tai DVD-tallenninta. Voi joutua vaihtamaan tämän valintapainikkeen tehdasasetusta vastaanottimen mukana toimitettavan kaukosäätimen mukaan. Kaukosäätimen tehdasasetus on ilmoitettu oheisessa taulukossa.

Kaukosäädin	Tehdasasetus
RM-AAU022	DVD-soitin (vaihda tehdasasetusta, jos käytössä on DVD-tallennin)
RM-AAU023	DVD-tallennin (vaihda tehdasasetusta, jos käytössä on DVD-soitin)

Vaihda kaukosäätimen DVD-valintapainikkeen tehdasasetus kohdan ”Painikemääritysten muuttaminen” mukaan (sivu 61).

Huomautuksia

- Jos haluat kuunnella DVD-soittimesta tulevaa monikanavaista digitaalista ääntä, valitse digitaalisen audiolähtösignaalin asetus DVD-soittimessa. Katso lisätietoja DVD-soittimen vakiovarusteisiin sisällyvistä käyttöohjeista.
- DVD-toiston yhteydessä toista ääni etukaiuttimien ja lisäbassokaiuttimen kautta toimimalla seuraavasti:
 - liitä DVD-soitin vastaanottimen DVD COAX IN -liitäntään.
 - valitse 2CH .
- Kun liität optisen digitaalisen johdon, työnnä liitin liitäntään suoraan niin, että liitin napsahtaa paikalleen.
- Älä taivuta optista digitaalista johtoa tai tee siihen solmua.
- Kytke DVD-soittimen, DVD-tallentimen ja kuvanahurin videoliitäntä televisioon, jotta kuva näkyy televisiossa. Katso lisätietoja kunkin laitteen käyttöohjeista.
- DVD-tallentimella tai kuvanahurilla ei voi tallentaa tämän vastaanottimen kautta. Katso lisätietoja DVD-tallentimen tai kuvanahurin vakiovarusteisiin sisällyvästä käyttöohjeesta.

Vihjeitä

- Jos haluat kuunnella television ääntä vastaanottimeen liitettyjen kaiuttimien kautta
 - liitä television audiolähtöliitännät vastaanottimen TV IN -liitäntöihin.
 - aseta television äänenvoimakkuus nolnaan tai mykistä television ääni.
- Kaikki digitaaliset audiolitännät ovat yhteensopivia 32 kHz:n, 44,1 kHz:n, 48 kHz:n ja 96 kHz:n näytteenottotaajuuksien kanssa.

4: Antennien liittäminen

Liitä vakiovarusteisiin sisältyvä AM-kehäantenni ja FM-johtoantenni. Irrota verkkojohto (virtajohto) pistorasiasta ennen antennien liittämistä.

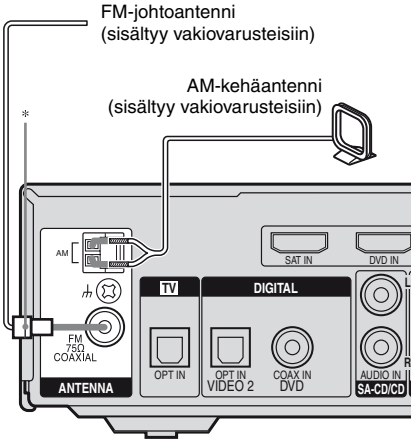

* Liittimen muoto vaihtelee vastaanottimen aluekoodin mukaan.

Huomautuksia

- Pidä AM-kehäantenni etäällä vastaanottimesta ja muista laitteista, jotta ääneen ei tule kohinaa.
- Avaa FM-johtoantenni täyteen pituuteensa.
- Kun olet liittänyt FM-johtoantennin, asenna se mahdollisimman vaakasuoraan asentoon.

5: Vastaanottimen ja kaukosäätimen valmistelu

Verkkovirtajohdon (virtajohto) liittäminen

Liitä verkkovirtajohto (virtajohto) pistorasiaan.

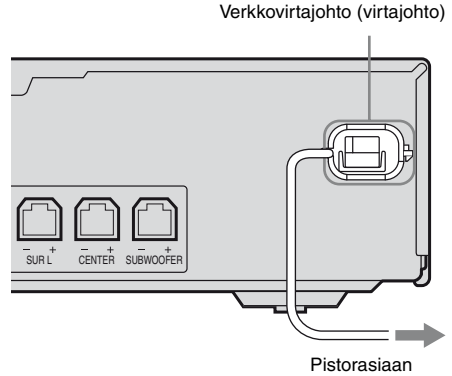

Alkuasetusten määrittäminen

Määritä seuraavassa kuvatut alkuasetukset, ennen kuin käytät vastaanotinta ensimmäisen kerran. Tällä tavalla voit myös palauttaa tehdasasetukset, jos olet muuttanut niitä. Käytä näissä toimissa vain vastaanottimen painikkeita.

1,2

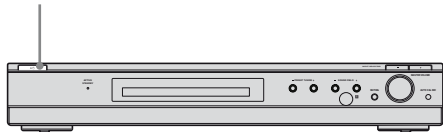

1 Katkaise vastaanottimesta virta painamalla I/⏻.

2 Pidä painiketta I/⏻ painettuna 5 sekuntia.

”CLEARING” tulee näyttöön hetkeksi ja tämän jälkeen näkyy ”CLEARED”.

Kaikki asetukset, joita olet muuttanut tai säätänyt, palautuvat alkuasetusten mukaisiksi.

Paristojen asettaminen kaukosäätimeen

Aseta kaksi R6 (koko AA) -paristoa RM-AAU022 (Vain aluekoodin U, UC ja CA mallit) tai RM-AAU023 (Vain aluekoodin CEL, CEK, AU, TW ja TH mallit)-kaukosäätimeen.

Varmista, että asetat paristot oikein päin.

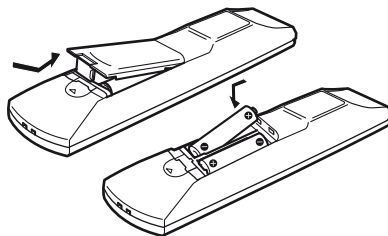

Huomautuksia

- Älä jätä kaukosäädintä kuumaan tai kosteaan paikkaan.
- Älä käytä uutta paristoa yhdessä vanhojen kanssa.
- Älä käytä mangaaniparistoa yhdessä muun tyyppisten paristojen kanssa.
- Älä altista kaukosäädinsignaalin tunnistinta suoralle auringonvalolle tai valaisimien valolle. Muutoin voi seurauksena olla toimintahäiriö.
- Jos et aio käyttää kaukosäädintä pitkään aikaan, poista paristot, jotta niiden mahdollinen vuotaminen ja siitä aiheutuva korrosio ei vahingoita kaukosäädintä.
- Kaukosäätimen painikkeiden toiminnot voivat palautua tehdasasetusten mukaisiksi, kun vaihdat kaukosäätimen paristot. Jos näin käy, määritä painikkeiden toiminnot uudelleen (sivu 61).

Vihje

Paristot kestävät tavallisesti noin 3 kuukautta. Kun kaukosäätimellä ei voi enää ohjata vastaanotinta, vaihda kaikki paristot uusiin.

6: Sopivien asetusten automaattinen kalibrointi (AUTO CALIBRATION)

Tässä vastaanotimessa on DCAC (Digital Cinema Auto Calibration) -järjestelmä, jonka avulla asetukset voi määrittää automaattisesti seuraavasti:

- Kaiuttimien ja vastaanottimen välisen kytkennän toimivuus.
- Kaiuttimien äänenvoimakkuustason säätäminen.
- Kunkin kaiuttimen ja kuuntelupaikan välisen etäisyyden mittaaminen.
- Mittaa kaiuttimen polariteetti.
- Mittaa taajuuden ominaisuudet.*

* Mittausulosta ei käytetä sellaisten signaalien yhteydessä, joiden näytteenottotaajuus on yli 96 kHz.

DCAC-järjestelmän avulla voit määrittää kuunteluhuoneeseen sopivan äänen tasapainon. Siitä huolimatta voit yhä säätää kaiuttimien äänenvoimakkuutta ja tasapainoa manuaalisesti, jotta ne vastaavat omia tarpeitasi. Jos haluat lisätietoja katso ”7: Kaiuttimien äänenvoimakkuuden ja tasapainon säätäminen (TEST TONE)” (sivu 29).

Ennen automaattisen kalibroinnin käyttöä

Asenna ja liitä kaiuttimet ennen automaattisen kalibroinnin käyttöä (sivu 12, 15).

- AUTO CAL MIC -liitäntä on tarkoitettu vain vakiovarusteisiin sisältyvää optimointimikrofonia varten. Älä liitä tähän liitäntään muita mikrofoneja. Muutoin vastaanotin ja mikrofoni voivat vahingoittua.
- Kaiuttimista kuuluu hyvin voimakas ääni kalibroinnin aikana. Äänenvoimakkuutta ei voi säätää. Ota lapset ja naapurit huomioon kalibrointia käyttäessäsi.
- Suorita automaattinen kalibrointi hiljaisessa ympäristössä, jotta taustamelu ei heikennä mittauksen tarkkuutta.
- Jos optimointimikrofonin ja kaiuttimien välissä on esteitä, kalibrointia ei voida suorittaa oikein. Poista kaikki esteet mittausalueelta mittausrvirheiden estämiseksi.

Huomautus

Jos mykistystoiminto on otettu käyttöön ennen automaattisen kalibroinnin suorittamista, mykistystoiminto poistuu automaattisesti käytöstä.

Esimerkki: HT-SS2300

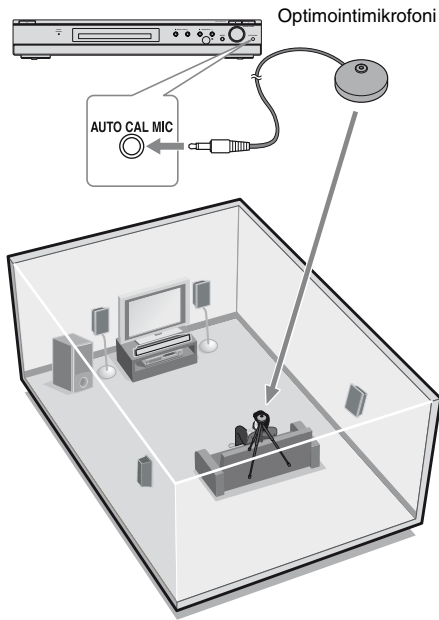

Automaattisen kalibroinnin käyttäminen

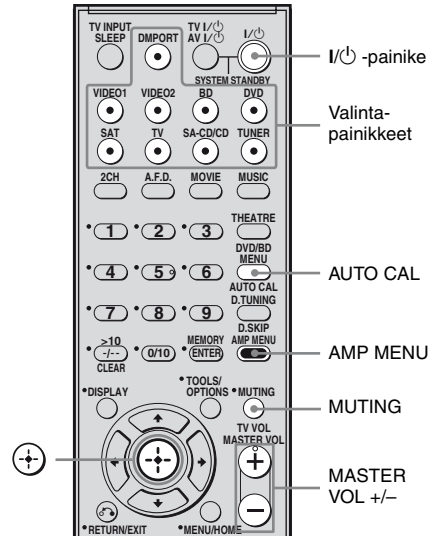

1 Liitä vakiovarusteisiin sisältyvä optimointimikrofoni etupaneelin AUTO CAL MIC -liitäntään.

2 Valmistele optimointimikrofoni.

Sijoita optimointimikrofoni kuuntelupaikkaan. Voit myös käyttää tuolia tai jalustaa apuna niin, että optimointimikrofoni on korvien korkeudella.

Vihje

Kun suuntaat kaiuttimet optimointimikrofonia kohti, mittaustulos on tarkka.

Paina AMP MENU ja AUTO CAL.

Voit myös valita ”A.CAL YES” A. CAL -valikosta.

Näyttöön tulevat seuraavat ilmaisimet.

A.CAL [5] → A.CAL [4] → A.CAL [3] → A.CAL [2] → A.CAL [1]

Mittauksen kokonaiskesto on noin 30 sekuntia.

Alla oleva taulukko esittää näyttöä mittauksen alussa.

Mittaus	Näyttö
Kaiuttimen olemassaolo	TONE
Kaiuttimen vahvistus, etäisyys, taajuusvaste	T.S.P.
Lisäbassokaiuttimen vahvistus ja etäisyys	WOOFER

Huomautus

Takakaiuttimien korkeuden mittaaminen ei ole mahdollista. Aseta tämä arvo käyttäen ”SUR POS.” -parametria SYSTEM-valikossa (sivu 35).

Vihjeitä

- Kun automaattisen kalibrointi käynnistyy, toimi näin:
 - Pysy poissa kaiuttimien ja kuuntelupaikan läheltä, jottei synny mittausvirheitä. Kaiuttimista kuuluu testiääni mittauksen aikana.
 - Ole hiljaa mittauksen aikana, jotta mittaus on tarkka.
- Automaattinen kalibrointitoiminto poistuu käytöstä, jos mittauksen aikana teet jotakin seuraavista:
 - Painat painiketta I/⏻ tai MUTING-painiketta.
 - Painat valintapainikkeita kaukosäätimestä tai INPUT SELECTOR-painiketta vastaanottimesta.
 - Muutat äänenvoimakkuutta.
 - Painat AUTO CAL uudelleen.

Mittaustulosten vahvistaminen/tallentaminen

1 Vahvista mittaustulos.

Kun mittaus päättyy, kuuluu piippaus ja mittaustulos tulee näkyviin näytölle.

Mittaustulos	Näyttö	Selitys
Kun mittaus päättyy onnistuneesti	SAVE	Siirry vaiheeseen 2.
Kun mittaus epäonnistuu	ERROR XXXX	Katso ”Kun virhekoodi tulee näkyviin” (sivu 27).

2 Paina \uparrow/\downarrow toistamiseen valitaksesi kohta. Sitten paina



Kohta	Selitys
RETRY	Suorittaa Automaattisen Kalibroinnin uudelleen.
SAVE	Tallentaa mittaustulokset ja poistuu asetustoiminnosta.
WARN CHK	Näyttää varoituksen koskien mittaustuloksia. Katso ”Kun valitset ”WARN CHK”” (sivu 27).
PHASE	Näyttää jokaisen kaiuttimen tahdin (tahdissa/ epätahdissa). Katso ”Kun valitset ”PHASE”” (sivu 28).
DISTANCE	Näyttää kaiuttimen etäisyyttä koskevan mittaustuloksen.
LEVEL	Näyttää kaiuttimen tasoa koskevan mittaustuloksen.
EXIT	Poistuu asetustoiminnosta tallentamatta mittaustulosta.

3 Tallenna mittaustulos.

Valitse ”SAVE” vaiheesta 2.
Mittaustulokset tallentuvat muistiin.

Kun virhekoodi tulee näkyviin

Kokeile korjausvinkkejä ja suorita automaattinen kalibrointi uudestaan.

Virhekoodi	Syy ja korjausvinkit
ERROR 32	Yhtään kaiutinta ei ole tunnistettu. Varmista, että optimointimikrofoni on liitetty oikein, ja suorita automaattinen kalibrointi uudelleen. Mikäli optimointimikrofoni on liitetty oikein mutta virhekoodi tulee silti näkyviin, sattaa olla, että optimointimikrofonin kaapeli on vaurioitunut tai liitetty väärin.
ERROR F 33	<ul style="list-style-type: none"> • Yhtään etukaiutinta ei ole liitetty tai vain yksi etukaiutin on liitetty. • Optimointimikrofoni ei ole liitetty.
ERROR SR 33	Joko vasenta tai oikeaa takakaiutinta ei ole liitetty.
ERROR SW 33	Lisäbassokaiutinta ei ole liitetty. Liitä lisäbassokaiutin SUBWOOFER-liitäntään.
ERROR 33	Väärä kohinasta johtuva kaiutinhavaitseminen. Varmista ympäristön hiljaisuus automaattisen kalibroinnin aikana.
ERROR 35	Ääni, joka muistuttaa kaiuttimien päästämää ääntä silloin kun automaattisen kalibroinnin havaitaan olevan meneillään. Suorita automaattinen kalibrointi uudelleen.

Virheen korjaaminen

- 1 Kirjoita virhekoodi muistiin.
- 2 Paina ⊕, ”RETRY Y” tulee näyttöön.
- 3 Korjaa virhe.
Katso lisätietoja kohdasta ”Kun virhekoodi tulee näkyviin” yllä.
- 4 Suorita automaattinen kalibrointi uudelleen painamalla ⊕.

Kun valitset ”WARN CHK”

Mittaustulosta koskevan varoituksen sattuessa tarkat tiedot tulevat näkyviin.

Paina ⊕ palataksesi ”Mittaustulosten vahvistaminen/ tallentaminen” vaiheeseen 2.

Varoituskoodi	Selitys
WARN 40	Automaattinen kalibrointi on suoritettu. Silti melutaso pysyy korkeana. Voit suorittaa automaattisen kalibroinnin onnistuneesti yrittämällä uudelleen, vaikka mittausta ei pystytä suorittamaan kaikissa ympäristöissä. Yritä suorittaa automaattinen kalibrointi hiljaisessa ympäristössä.
WARN 41	Optimointimikrofonin vastaanottama ääni ylittää sen suorituskyvyn. Se on voimakkaampi kuin se, minkä laite pystyy mittaamaan. Yritä suorittaa automaattinen kalibrointi silloin, kun ympäristö on riittävän hiljainen.
WARN 42	Vastaanottimen äänenvoimakkuus on ylitetty. Yritä suorittaa automaattinen kalibrointi silloin, kun ympäristössä on riittävän hiljaista.
WARN 43	Lisäbassokaiuttimen etäisyyttä ja sijaintia ei pystytä tunnistamaan. Tämä saattaa johtua melusta. Yritä suorittaa automaattinen kalibrointi hiljaisessa ympäristössä.
NO WARN	Varoistustietoja ei ole saatavilla.

Kun valitset ”PHASE”

Voit tarkistaa jokaisen kaiuttimen tahdin (tahdissa/epätahdissa).

Paina \uparrow/\downarrow toistamiseen valitaksesi kaiutin. Sitten paina \oplus palataksesi ”Mittaustulosten vahvistaminen/tallentaminen” vaiheeseen 2.

Näyttö	Selitys
■ ■ * IN	Kaiutin on tahdissa.
■ ■ * OUT	Kaiutin on epätahdissa. Saattaa olla, että kaiuttimen ”+” ja ”-” liitännät on liitetty väärinpäin.

* ■ ■ kuvaa kaiutinkanavaa

FL	Vasen etukanava
FR	Oikea etukanava
C	Keskikanava
SL	Vasen takakanava
SR	Oikea takakanava
SW	Lisäbassokanava

Vihje

Lisäbassokaiuttimen sijainnista riippuen polariteetin mittaustulokset saattavat vaihdella. Ongelmia ei silti esiinny, mikäli pidät tämän arvon voimassa käyttäessäsi vastaanotinta.

Kun olet lopettanut

Irrota optimointimikrofoni vastaanottimesta.

Huomautus

Jos olet muuttanut kaiuttimien paikkaa, suosittellemme, että suoritat Automaattisen Kalibroinnin uudestaan voidaksesi nauttia surround-äänestä.

A. CAL-valikon parametrit

Voit käyttää A. CAL -valikkoa automaattisen kalibrointitoiminnon asetusten määrittämiseen itsellesi sopiviksi.

Valitse ”8-A. CAL” vahvistimen valikosta. Jos haluat lisätietoja parametrien säätämisestä, katso ”Siirtyminen valikoissa” (sivu 33) ja ”Valikkojen yleiskuvaus” (sivu 34).

■ AUTO CAL (Automaattinen kalibrointi ei/kyllä)

- A.CAL NO
Automaattinen kalibrointitoiminto ei ole käytössä.
- A.CAL YES
Automaattisen kalibroinnin toiminto on päällä.

■ CAL LOAD (Kalibroinnin lataaminen)*

- LOAD YES
Valitse tämä, mikäli haluat ladata tallennetun automaattisen kalibroinnin tuloksen.
- LOAD NO
Valitse tämä, mikäli et halua ladata tallennettua automaattisen kalibroinnin tulosta.

* Voit valita tämän parametrin vasta sen jälkeen, kun olet suorittanut automaattisen kalibroinnin ja tallentanut asetukset.

7: Kaiuttimien äänenvoimakkuuden ja tasapainon säätäminen (TEST TONE)

Voit säätää kaiuttimien äänenvoimakkuuden ja tasapainon kuuntelemalla testiääntä kuuntelupaikassasi.

Vihje

Tässä vastaanottimessa on testiääni, jonka keskitäajuus on 800 Hz.

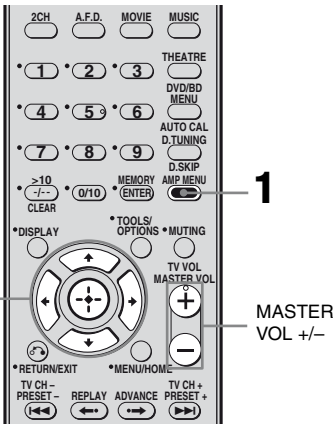

1 Paina AMP MENU.

”1-LEVEL” tulee näyttöön.

2 Avaa valikko painamalla tai .

3 Valitse ”T. TONE” painamalla toistuvasti /.

4 Siirry parametrin asetukseen painamalla tai .

5 Valitse ”T. TONE Y” painamalla toistuvasti /.

Testiääni kuuluu vuorotellen jokaisesta kaiuttimesta seuraavasti:

Vasen etu → Keski → Oikea etu →

Oikea taka → Vasen taka → Lisäbasso

6 Säädä kaiuttimien äänenvoimakkuus ja tasapaino LEVEL-valikon avulla niin, että testiääni kuuluu jokaisesta kaiuttimesta yhtä voimakkaana.

Jos haluat lisätietoja, katso

”Äänenvoimakkuustason säätäminen (LEVEL-valikko)” (sivu 37).

Vihjeitä

- Voit säätää kaikkien kaiuttimien äänenvoimakkuustasoa samanaikaisesti painamalla MASTER VOL +/- . Voit myös painaa vastaanottimen painiketta MASTER VOLUME .
- Säädettävä arvo näkyy etupaneelin näytössä säädön aikana.

Testiäänän poistaminen käytöstä

Toista vaiheet 1-5 edellä. Valitse sitten ”T. TONE N” vaiheessa 5.

Voit myös painaa jotakin lähdelaitteen valintapainiketta.

Jos testiääntä ei kuulu kaiuttimista

- Kaiutinjohdot ei ehkä ole liitetty pitävästi.
- Kaiutinjohdot voivat olla oikosulussa.

Lähdelaitteen valitseminen

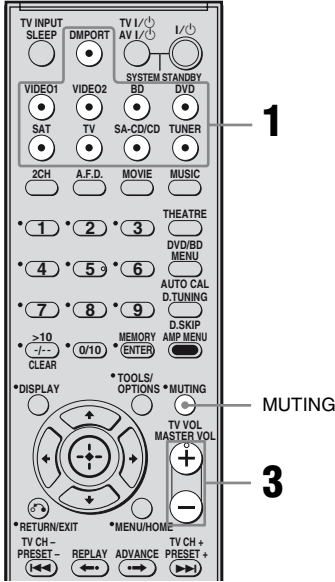

1 Valitse komponentti painamalla vastaavaa valintapainiketta.

Voit myös käyttää vastaanottimen INPUT SELECTOR -painiketta. Valitun tuloliitännän ilmaisin näkyy näytössä.

Valittu tuloliitäntä [Näyttö]	Toistettavat lähdelaitteet
DMPORT [DMPORT]	DMPORT-liitäntään liitetty DIGITAL MEDIA PORT -sovitin
VIDEO 1 tai VIDEO 2 [VIDEO 1 tai VIDEO 2]	VIDEO 1 tai VIDEO 2-liitäntään liitetty kuvanauhuri tms.
BD [BD]*	BD-liitäntään liitetty Blu-ray-levysoitin tms.
DVD [DVD]	DVD-liitäntään liitetty DVD-soitin, DVD-tallennin tms.
SAT [SAT]	SAT-liitäntään liitetty satelliittiviritin, digiboksi tms.
TV [TV]	TV-liitäntään liitetty televisio tms.
SA-CD/CD [SA-CD/CD]	SA-CD/CD-liitäntään liitetty Super Audio CD-/CD-soitin tms.
TUNER [FM- tai AM-taajuusalue]	Sisäinen radioviritin

2 Kytke lähdelaitteeseen virta ja aloita toisto.

3 Säädä äänenvoimakkuus painamalla MASTER VOL +/-.

Voit myös painaa MASTER VOLUME vastaanottimesta.

Mykistystoiminnon ottaminen käyttöön

Paina MUTING.

Ääni palaa kuuluviin, kun

- painat MUTING uudelleen
- lisää äänenvoimakkuutta
- katkaiset vastaanottimesta virran.

Kaiuttimien vahingoittumisen estäminen

Laske äänenvoimakkuutta, ennen kuin katkaiset vastaanottimesta virran.

Lähdelaitteen äänen kuunteleminen/kuvan katseleminen

Super Audio CD- tai CD-levyn kuunteleminen

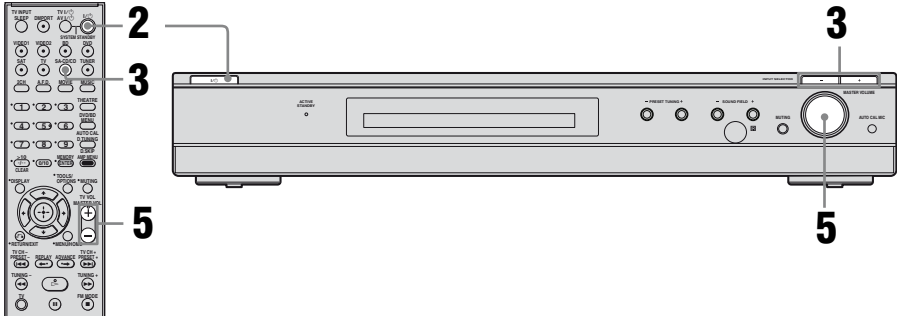

Huomautuksia

- Kuvattu toimintatapa koskee Sony Super Audio CD -soitinta.
- Katso lisätietoja Super Audio CD- tai CD-soittimen mukana toimitetusta käyttöohjeesta.

Vihjeitä

- Voit valita musiikkiin sopivan äänikentän. Jos haluat lisätietoja, katso sivu 44. Suositeltavat äänikentät:
Klassinen: HALL
Jazz: JAZZ
Elävä konsertti: CONCERT
- 2-kanavaisena tallennettua ääntä voi kuunnella kaikista kaiuttimista (monikanavaisena). Jos haluat lisätietoja, katso sivu 42.

1 Kytke virta Super Audio CD- tai CD-soittimeen ja aseta sitten levy levylokeroon.

2 Kytke vastaanottimeen virta.

3 Paina SA-CD/CD.

Voit valita ”SA-CD/CD”-ohjelmalähteen myös painamalla vastaanottimesta INPUT SELECTOR.

4 Aloita levyn toisto.

5 Säädä äänenvoimakkuus sopivaksi.

6 Kun haluat lopettaa Super Audio CD- tai CD-levyn toiston, poista levy soittimesta ja katkaise virta vastaanottimesta ja Super Audio CD- tai CD-soittimesta.

DVD-/Blu-ray-levyn katseleminen

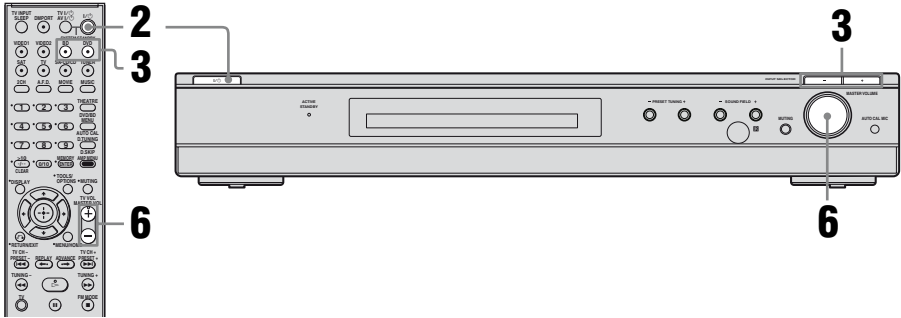

Huomautuksia

- Katso lisätietoja television ja DVD-soittimen/Blu-ray-levysoittimen mukana toimitetusta käyttöohjeesta.
- Jos monikanavaääntä ei voi kuunnella, tarkista seuraavat asiat:
 - Varmista, että tämä vastaanotin on liitetty DVD-soittimeen/Blu-ray-levysoittimen digitaalisen liitännän kautta.
 - Varmista, että DVD-soittimen/Blu-ray-levysoittimen digitaalinen äänilähtö on määritetty oikein.

Vihjeitä

- Valitse toistettavan levyn audiomuoto tarvittaessa.
 - Voit valita elokuvaan tai musiikkiin sopivan äänikentän. Jos haluat lisätietoja, katso sivu 44.
- Suosittelvat äänikentät:
Elokuva: C.ST.EX
Musiikki: CONCERT

- 1 Kytke virta televisioon ja DVD-soittimeen/Blu-ray-levysoittimen.**
- 2 Kytke vastaanottimeen virta.**
- 3 Paina DVD-painiketta, jos haluat katsella DVD-levyä, tai paina BD-painiketta, jos haluat katsella Blu-ray-levyä.**
 - Voit valita ”DVD” tai ”BD”-soittimen myös painamalla vastaanottimessa INPUT SELECTOR.
 - (Vain aluekoodin CEL, CEK, AU, TW ja TH mallit) Vaihda kaukosäätimen DVD -valintapainikkeen tehdasetusta niin, että voit ohjata painikkeella DVD-soitin. Jos haluat lisätietoja, katso ”Painikemääritysten muuttaminen” (sivu 61).
- 4 Valitse televisiosta se tulokanava, jonka kautta DVD-/Blu-ray-levyltä tuleva kuva näkyy.**

Jos television kuvaruudussa ei näy kuvaa, varmista, että DVD-soittimen/Blu-ray-levysoittimen videolähtöliitäntä on liitetty televisioon.
- 5 Aloita levyn toisto.**
- 6 Säädä äänenvoimakkuus sopivaksi.**
- 7 Kun haluat lopettaa DVD-/Blu-ray-levyn toiston, poista levy soittimesta ja katkaise virta vastaanotimesta, televisiosta ja DVD-soittimesta/Blu-ray-levysoittimesta.**

Vahvistimen käyttäminen

Siirtyminen valikoissa

Vastaanottimen asetuksia voi muuttaa sen vastaanottimen valikkojen avulla.

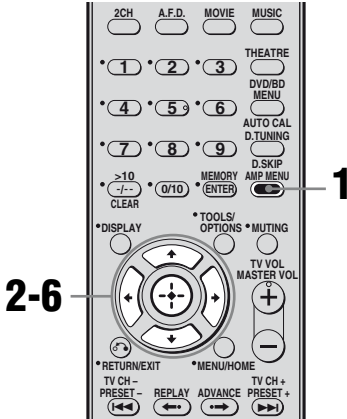

- 1 Paina AMP MENU.**
”1-LEVEL” tulee näyttöön.
- 2 Valitse haluamasi valikko painamalla toistuvasti \uparrow/\downarrow .**
- 3 Avaa valikko painamalla \oplus tai \rightarrow .**
- 4 Valitse muutettava parametri painamalla toistuvasti \uparrow/\downarrow .**
- 5 Siirry parametrin asetukseen painamalla \oplus tai \rightarrow .**
- 6 Valitse haluamasi asetus painamalla toistuvasti \uparrow/\downarrow .**
Asetus tallentuu automaattisesti.

Palaaminen edelliseen näyttöön

Paina \leftarrow .

Poistuminen valikosta

Paina AMP MENU.

Huomautus

Jotkin parametrit ja asetukset näkyvät näyttössä himmeinä. Tämä merkitsee, etteivät ne ole käytettävissä tai niitä ei voi muuttaa.

Valikkojen yleiskuvaus

Seuraavassa on lueteltu valikkojen sisältämät asetukset. Jos haluat lisätietoja siirtymisestä valikoissa, katso sivua 33.

Valikko [Näyttö]	Parametrit [Näyttö]	Asetukset	Alkuasetus
LEVEL [1-LEVEL] (sivu 37)	Testiääni ^{a)} [T. TONE]	T. TONE N, T. TONE Y	T. TONE N
	Etukaiuttimien tasapaino ^{a)} [FRT BAL]	BAL. L +1 – BAL. L +10, BALANCE, BAL. R +1 – BAL. R +10	BALANCE
	Keskikaiuttimien taso [CNT LVL]	CNT –10 dB – CNT +10 dB (1 dB askelin)	CNT 0 dB
	Vasemman takakaiuttimien taso [SL LVL]	SUR L –10 dB – SUR L +10 dB (1 dB askelin)	SUR L 0 dB
	Oikean takakaiuttimien taso [SR LVL]	SUR R –10 dB – SUR R +10 dB (1 dB askelin)	SUR R 0 dB
	Lisäbassokaiuttimien taso [SW LVL]	SW –10 dB – SW +10 dB (1 dB askelin)	SW 0 dB
	Dynamiikkakompressor ^{a)} [D. RANGE]	COMP. OFF, COMP. STD, COMP. MAX	COMP. OFF
TONE [2-TONE] (sivu 38)	Etukaiuttimien bassotaso [BASS LVL]	BASS –10 dB – BASS +10 dB (0,5 dB askelin)	BASS 0 dB
	Etukaiuttimien diskanttitaso [TRE LVL]	TRE –10 dB – TRE +10 dB (0,5 dB askelin)	TRE 0 dB
SUR [3-SUR] (sivu 38)	Äänikentän valinta ^{a)} [S.F. SELCT]	Jos haluat lisätietoja äänikentistä, katso ”Tiläänen käyttäminen” (sivu 42).	A.F.D. AUTO
	Tehosteiden taso ^{a)b)} [EFFECT]	EFCT. MIN, EFCT. STD, EFCT. MAX	EFCT. STD
TUNER [4-TUNER] (sivu 39)	FM-asemien vastaanotto ^{a)} [FM MODE]	FM MONO, FM AUTO	FM AUTO

Valikko [Näyttö]	Parametrit [Näyttö]	Asetukset	Alkuasetus
AUDIO [5-AUDIO] (sivu 39)	Digitaalisen audiotulon ensisijainen dekodaus ^{a)} [DEC. PRI.]	DEC. PCM, DEC. AUTO	DEC. PCM laitteille: SA-CD/CD; DEC. AUTO laitteille: VIDEO 1, VIDEO 2, BD, SAT, TV, DVD
	Digitaalisen lähetyksen kielen valinta ^{a)} [DUAL]	DUAL M, DUAL S, DUAL M/S, DUAL M+S	DUAL M
	Audio- ja videolähtösignaalin tahdistus ^{a)} [A.V. SYNC.]	A.V.SYNC. 0 – A.V.SYNC. 20	A.V.SYNC. 0
	Audiotulotilan muuttaminen ^{a)} [IN MODE]	Jos haluat lisätietoja äänikentistä, katso ”Digitaaliseen tai analogiseen äänen valinta (IN MODE)” (sivu 58)	
VIDEO [6-VIDEO] (sivu 40)	HDMI-audio ^{a)c)} [AUDIO FOR HDMI]	AMP, TV+AMP	AMP
	HDMI-Ohjaus ^{a)c)} [CONTROL FOR HDMI]	CTRL ON, CTRL OFF	CTRL OFF
SYSTEM [7-SYSTEM] (sivu 41)	Vasemman etukaiuttimen etäisyys ^{a)d)} [FL DIST.]	DIST. 1.0 m – DIST. 7.0 m (0,1 m:n askelin)	DIST. 3.0 m
	Oikean etukaiuttimen etäisyys ^{a)d)} [FR DIST.]	DIST. 1.0 m – DIST. 7.0 m (0,1 m:n askelin)	DIST. 3.0 m
	Keskikaiuttimen etäisyys ^{a)d)} [CNT DIST.]	DIST. 1.0 m – DIST. 7.0 m (0,1 m:n askelin)	DIST. 3.0 m
	Vasemman takakaiuttimen etäisyys ^{a)d)} [SL DIST.]	DIST. 1.0 m – DIST. 7.0 m (0,1 m:n askelin)	DIST. 3.0 m
	Oikean takakaiuttimen etäisyys ^{a)d)} [SR DIST.]	DIST. 1.0 m – DIST. 7.0 m (0,1 m:n askelin)	DIST. 3.0 m
	Lisäbassokaiuttimen etäisyys ^{a)d)} [SW DIST.]	DIST. 1.0 m – DIST. 7.0 m (0,1 m:n askelin)	DIST. 3.0 m
	Takakaiuttimien sijainti ^{a)} [SUR POS.]	BEHD/HI, BEHD/LO, SIDE/HI, SIDE/LO	SIDE/LO
	Näytön kirkkaus ^{a)} [DIMMER]	Himmennys 0%, Himmennys 40%, Himmennys 70%	Himmennys 0%

Valikko [Näyttö]	Parametrit [Näyttö]	Asetukset	Alkuasetus
A. CAL [8-A. CAL] (sivu 28)	Automaattinen kalibrointi ei/kyllä ^{a)e)} [AUTO CAL]	A.CAL NO, A.CAL YES	A.CAL NO
	Kalibroinnin lataaminen ^{a)d)} [CAL LOAD]	LOAD YES, LOAD NO	LOAD YES

^{a)}Lisätietoja on sulkeissa mainituilla sivuilla.

^{b)}Tiläänitehoste ei ole käytettävissä 2CH STEREO- ja A.F.D -tiloissa.

^{c)}"AUDIO FOR HDMI" ja "CONTROL FOR HDMI" vierivät näytössä, ja sitten "AUDIO" ja "CONTROL" tulevat vastaavasti näkyviin.

^{d)}Kun valitset "LOAD YES" "CAL LOAD"-asetukseksi A. CAL-valikosta, asetus tulee näkyviin seuraavassa muodossa: ■■■ m, ja voit säätää asetusta 0,01 metrin välein.

^{e)}Kun olet valinnut asetuksen, vahvista asetus painamalla ⊕.

Äänenvoimakkuustason säätäminen

(LEVEL-valikko)

LEVEL-valikon asetuksilla voit säätää kaiuttimien tasapainon ja äänenvoimakkuuden.

Valitse vahvistimen valikossa ”1-LEVEL”. Jos haluat lisätietoja parametrien säätämisestä, katso ”Siirtyminen valikoissa” (sivu 33) ja ”Valikkojen yleiskuvaus” (sivu 34).

LEVEL-valikon parametrit

■ T. TONE (Testiääni)

Voit säätää kaiuttimien äänenvoimakkuuden ja tasapainon kuuntelemalla testiääntä kuuntelupaikassasi. Jos haluat lisätietoja, katso ”7: Kaiuttimien äänenvoimakkuuden ja tasapainon säätäminen (TEST TONE)” (sivu 29).

■ FRT BAL (Etukaiuttimien tasapaino)

Voit muuttaa vasemman ja oikean etukaiuttimen voimakkuustasapainoa.

■ CNT LVL (Keskikaiuttimen taso)

■ SL LVL (Vasemman takakaiuttimen taso)

■ SR LVL (Oikean takakaiuttimen taso)

■ SW LVL (Lisäbassokaiuttimen taso)

■ D. RANGE (Dynamiikkakompressor)

Voit kaventaa eli kompressoida äänen dynamiikkaa. Tämä on kätevää, kun katselet elokuvia hiljaisella äänenvoimakkuudella esimerkiksi yöllä. Dynamiikan kavennus vaikuttaa vain Dolby Digital -lähteisiin.

- COMP. OFF
Dynamiikkaa ei kavenneta.
- COMP. STD
Dynamiikkaa kavennetaan äänittäjän tarkoittamalla tavalla.
- COMP. MAX
Dynamiikkaa kavennetaan voimakkaasti.

Vihje

Dynamiikkakompressorin avulla voit kaventaa äänen dynamiikkaa Dolby Digital -signaalin sisältämän dynamiikka-informaation perusteella. ”COMP. STD” on vakioasetus, mutta se tuottaa vain kevyen kompression. Siksi on suositeltavaa käyttää ”COMP. MAX”-asetusta. Se kaventaa dynamiikkaa voimakkaasti, joten voit katsella elokuvia myöhään yölläkin. Analogisista rajoittimista poiketen kompressiotasot ovat ennalta määrättyjä, ja dynamiikan kavennus on hyvin luonnollinen.

Äänensävyn säätäminen (TONE-valikko)

Voit säätää etukaiuttimien äänensävyyä (bassoa ja diskanttia) TONE-valikon avulla. Valitse vahvistimen valikossa ”2-TONE”. Jos haluat lisätietoja parametrien säätämisestä, katso ”Siirtyminen valikoissa” (sivu 33) ja ”Valikkojen yleiskuvaus” (sivu 34).

TONE-valikon parametrit

- **BASS LVL (Etukaiuttimien bassotas)**
- **TRE LVL (Etukaiuttimien diskanttitas)**

Tilääniasetukset (SUR-valikko)

SUR-valikon asetuksilla voit valita mukauttaa äänikentän kuuntelutarpeitasi vastaavaksi. Valitse vahvistimen valikossa ”3-SUR”. Jos haluat lisätietoja parametrien säätämisestä, katso ”Siirtyminen valikoissa” (sivu 33) ja ”Valikkojen yleiskuvaus” (sivu 34).

SUR-valikon parametrit

- **S.F. SELECT (Äänikentän valinta)**
Voit valita haluamasi äänikentän. Jos haluat lisätietoja äänikentistä, katso ”Tiläänen käyttäminen” (sivu 42).

Huomaus

Vastaanotin ottaa tietylle lähdelaitteelle viimeksi valitun äänikentän (Sound Field Link) käyttöön, kun valitset lähdelaitteen uudelleen. Jos esimerkiksi valitset ”HALL”-äänikentän SA-CD/CD-sisääntuloa varten, vaihdat sitten lähdelaitetta ja palaat takaisin SA-CD/CD-sisääntulon kuunteluun, ”HALL”-äänikenttä tulee automaattisesti uudelleen käyttöön.

- **EFFECT (Tehosteen taso)**

Voit valita tiläänihosteen voimakkuuden MOVIE- tai MUSIC-painikkeilla valittavia äänikenttiä varten.

- EFCT. MIN
Tiläänihoste on heikko.
- EFCT. STD
Tiläänihoste on normaali.
- EFCT. MAX
Tiläänihoste on voimakas.

Virittimen asetukset (TUNER-valikko)

TUNER-valikon avulla voit asettaa FM-asemien vastaanotto-tilan. Valitse vahvistimen valikossa ”4-TUNER”. Jos haluat lisätietoja parametrien säätämisestä, katso ”Siirtyminen valikoissa” (sivu 33) ja ”Valikkojen yleiskuvaus” (sivu 34).

TUNER-valikon parametrit

■ FM MODE (FM-asemien vastaanotto-tila)

- FM MONO
Tämä vastaanotin toistaa monosignaalia radioaseman signaalista riippumatta.
- FM AUTO
Tämä vastaanotin toistaa stereosignaalia, jos radioaseman ohjelma on stereofoninen.

Audioasetukset (AUDIO-valikko)

AUDIO-valikon avulla voit määrittää audioasetukset mieltymystesi mukaisiksi. Valitse vahvistimen valikossa ”5-AUDIO”. Jos haluat lisätietoja parametrien säätämisestä, katso ”Siirtyminen valikoissa” (sivu 33) ja ”Valikkojen yleiskuvaus” (sivu 34).

AUDIO-valikon parametrit

■ DEC. PRI. (Digitaalisen audiotulon ensisijainen dekodaus)

Voit määrittää DIGITAL IN- ja HDMI IN-liitäntöihin tulevan digitaalisen signaalin tulomuodon.

- DEC. PCM
Kun DIGITAL IN -liitännän signaalit valitaan, PCM-signaalit ovat etusijalla (toiston alkamisen jälkeisen keskeytyksen estämiseksi). Jos tulosignaalin muoto on jokin muu, ääntä ei ehkä kuulu. Valitse tällöin asetukseksi ”DEC. AUTO”.
Kun HDMI IN-liitännästä tulevat signaalit on valittu, vain PCM-signaalit tulevat liitetystä laitteesta. Vastaanottaessasi muita kuin PCM-signaaleja valitse tähän kohtaan ”DEC. AUTO”.
- DEC. AUTO
Valitsee automaattisesti tulomuodoksi vaihtoehdon DTS, Dolby Digital tai PCM.

Huomautus

Kun asetuksena on ”DEC. AUTO” ja digitaaliseen audioliitäntään tuleva ääni (esimerkiksi CD) keskeytyy toiston alkaessa, valitse asetukseksi ”DEC. PCM”.

■ DUAL (Digitaalisen lähetyksen kielen valinta)

Voit valita kielen, jota haluat kuunnella digitaalisen lähetyksen aikana. Tämä toiminto toimii vain Dolby Digital -lähteiden yhteydessä.

- DUAL M (Pääääni)
Pääkielen mukainen ääni kuuluu.
- DUAL S (Kakkosääni)
Kakkoskielen mukainen ääni kuuluu.
- DUAL M/S (Pää-/Kakkosääni)
Pääkielen mukainen ääni kuuluu vasemmasta etukaiuttimesta ja kakkoskielen mukainen ääni samanaikaisesti oikeasta etukaiuttimesta.
- DUAL M+S (Pää- ja kakkosääni)
Pää- ja kakkoskielen mukaiset äänet kuuluvat yhdistettyinä.

■ A.V. SYNC. (Audio- ja videolähtösignaalin tahdistus)

Voit viivyttää äänen ulostuloa vähentääksesi äänen ja kuvan tulojen aikaväliä. Voit säätää 0:sta (0 ms) 20:een (200 ms) 1:n (10 ms) kokoisilla eroilla.

Huomautuksia

- Tämä parametri on kätevä, jos käytössä on suuri LCD- tai plasmanäyttö tai projektori.
- Tämä toiminto ei toimi, kun
 - tulosignaalin näytteenottotaajuus on yli 48 kHz.
 - monikanavaiset Linear PCM -signaalit vastaanotetaan HDMI IN -liitännän kautta.

■ IN MODE (Audiotulotilan muuttaminen)

Voit asettaa tuloliitäntöjen audiotulotilan. Jos haluat lisätietoja, katso ”Digitaaliseen tai analogiseen äänen valinta (IN MODE)” (sivu 58).

Videoasetukset (VIDEO-valikko)

Voit käyttää VIDEO-valikkoa säätääksesi eri HDMI-asetuksia.

Valitse vastaanottimen valikossa ”6-VIDEO”. Jos haluat lisätietoja parametrien säätämisestä, katso ”Siirtyminen valikoissa” (sivu 33) ja ”Valikkojen yleiskuvaus” (sivu 34).

VIDEO-valikon parametrit

■ AUDIO FOR HDMI (HDMI-audio)

Voit asettaa vastaanottimen HDMI-liitäntään liitetyn toistavan laitteen audiolähtösignaalin toistossa käytettävät kaiuttimet.

- AMP
Lähdelaitteen välittämät HDMI-audiosignaalit tulevat vain vastaanottimeen liitettyihin kaiuttimiin. Monikanavainen ääni on toistettava sellaisenaan.

Huomautus

Audiosignaaleja ei voi kuunnella television kaiuttimista, kun ”AUDIO FOR HDMI” -asetuksena on ”AMP”.

- TV+AMP
Ääni tulee television kaiuttimista sekä vastaanottimeen liitetyistä kaiuttimista.

Huomautuksia

- Toistolaitteen äänen laatu riippuu television äänen laadusta, mm. kanavien määrästä; näytteenottotaajuudesta, jne. Mikäli televisio on varustettu stereokaiuttimilla, vastaanottimen välittämä ääni on stereo kuten television ääni, vaikka toistettaisiin monikanavaista aineistoa.
- Silloin kun liität vastaanottimen kuvanheijastuslaitteeseen (projektori jne.), voi olla, että ääni ei kuulu vastaanottimen kautta. Siinä tapauksessa valitse ”AMP”.

■ CONTROL FOR HDMI (HDMI-Ohjaus)

Voit ottaa HDMI-Ohjaus-toiminnon käyttöön tai poistaa sen käytöstä. Lisätietoja on kohdassa ”HDMI-Ohjaus” (sivu 52).

Järjestelmän asetukset

(SYSTEM-valikko)

SYSTEM-valikon avulla voit määrittää vastaanottimeen liitettyjen kaiuttimien etäisyyden.

Valitse vahvistimen valikossa ”7-SYSTEM”. Jos haluat lisätietoja parametrien säätämisestä, katso ”Siirtyminen valikoissa” (sivu 33) ja ”Valikkojen yleiskuvaus” (sivu 34).

SYSTEM - valikon parametrit

■ FL DIST. (Vasemman etukaiuttimen etäisyys)

■ FR DIST. (Oikean etukaiuttimen etäisyys)

Voit säätää kuuntelupaikan ja etukaiuttimen välistä etäisyyttä (A). Mikäli etäisyys kuuntelupaikasta jompaankumpaan etukaiuttimeen ei ole sama, valitse etäisyyden asetukseksi etäisyys lähimpään kaiuttimeen.

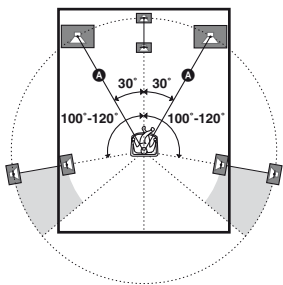

■ CNT DIST. (Keskikaiuttimen etäisyys)

Voit säätää kuuntelupaikan ja keskikaiuttimen välistä etäisyyttä.

■ SL DIST. (Vasemman takakaiuttimen etäisyys)

■ SR DIST. (Oikean takakaiuttimen etäisyys)

Voit asettaa kuuntelupaikan ja takakaiuttimien välistä etäisyyden.

■ SW DIST. (Lisäbassokaiuttimen etäisyys)

Voit asettaa kuuntelupaikan ja lisäbassokaiuttimen välistä etäisyyden.

Vihje

Mikäli valitset ”LOAD YES” ”CAL LOAD”-asetukseksi A. CAL-valikosta, voit säätää kaiuttimien etäisyyttä 0,01 metrin välein.

■ SUR POS. (Takakaiuttimien sijainti)

Voit määrittää takakaiuttimien sijainnin CINEMA STUDIO EX -tilojen tilaäänen asianmukaista toistoa varten (sivu 45).

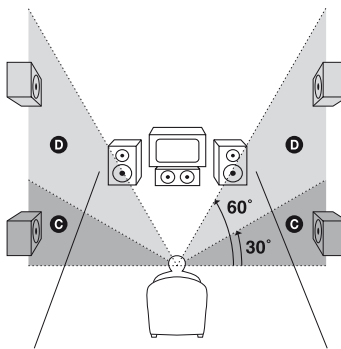
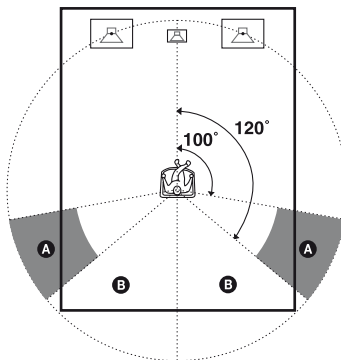

- BEHD/HI
Valitse tämä asetus, jos takakaiuttimien sijainti on sektorien **B** ja **D** mukainen.
- BEHD/LO
Valitse tämä asetus, jos takakaiuttimien sijainti on sektorien **B** ja **C** mukainen.
- SIDE/HI
Valitse tämä asetus, jos takakaiuttimien sijainti on sektorien **A** ja **D** mukainen.
- SIDE/LO
Valitse tämä asetus, jos takakaiuttimien sijainti on sektorien **A** ja **C** mukainen.

Vihje

Takakaiuttimien sijainnin asetus on tarkoitettu erityisesti CINEMA STUDIO EX -tilojen käyttöön.

Muita äänikenttiä käytettäessä kaiuttimien sijainnilla ei ole yhtä suurta merkitystä.

Muut äänikentät on suunniteltu olettaen, että takakaiuttimet sijaitsevat kuuntelupaikan takana. Äänikenttä säilyy kuitenkin melko yhtenäisenä, vaikka takakaiuttimet sijoitettaisiin hyvinkin laajaan kulmaan. Jos kaiuttimet sijaitsevat välittömästi kuuntelupaikan vasemmalla ja oikealla puolella ja ne on suunnattu kuuntelijaa kohti, tiläänitehosteet kuuluvat epäselvinä, ellei niiden asetukseksi valita vaihtoehtoa ”SIDE/LO” tai ”SIDE/HI”.

Jokaisen kuunteluympäristön seinäheijastukset ja muut ominaisuudet kuitenkin poikkeavat muiden ympäristöjen ominaisuuksista. Siksi ”BEHD/HI”-asetuksella voidaan parantaa äänentoistoa, jos kaiuttimet ovat korkealla kuuntelupaikan yläpuolella, vaikka ne olisivatkin välittömästi kuuntelupaikan vasemmalla ja oikealla puolella. Tämän vuoksi sinun kannattaa edellä olevasta selostuksesta huolimatta toistaa monikanavaista ohjelmaa ja valita kokeilemalla asetus, joka tuottaa selkeän tilavaikutelman ja mahdollisimman yhteneväisen äänikentän taka- ja etukaiuttimien välille. Jos et ole varma parhaasta asetuksesta, valitse asetukseksi ”BEHD/LO” tai ”BEHD/HI” ja säädä tasapaino sopivaksi kaiuttimien etäisyyden ja äänenvoimakkuustason asetuksilla.

■ DIMMER (Näytön kirkkaus)

Voit valita kirkkauden 3 vaihtoehdosta.

Tiläänien käyttäminen

Dolby Digital- ja DTS-tiläänien käyttäminen (AUTO FORMAT DIRECT)

Auto Format Direct (A.F.D.)-tilan avulla voit kuunnella laadukasta ääntä ja valita dekodauksilan, jota käytetään kuunneltaessa 2-kanavaista stereoääntä monikanavaisena.

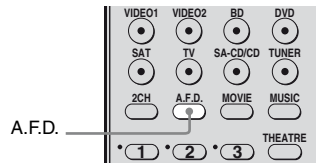

Valitse haluamasi äänikenttä painamalla A.F.D.-painiketta toistuvasti.

Voit myös käyttää vastaanottimen SOUND FIELD + tai SOUND FIELD – -painiketta. Jos haluat lisätietoja, katso ”A.F.D.-tilatyypit” (sivu 43).

A.F.D.-tilatyypit

A.F.D.-tila [Näyttö]	Dekoodauksen jälkeinen monikanavaääni	Tehoste
A.F.D. AUTO [A.F.D. AUTO]	(Automaattinen tunnistus)	Ääni toistetaan tehosteita lisäämättä sellaisena kuin ääni on tallennettu ja koodattu. Tämä vastaanotin kuitenkin luo matalataajuussignaalin lisäbassokaiutinta varten, jos LFE-signaaleja ei ole.
PRO LOGIC [DOLBY PL]	4-kanavainen	Äänen dekoodaus Dolby Pro Logic -tilassa. 2-kanavaisena tallennettu ääni puretaan 4.1-kanavaääneksi.
PRO LOGIC II MOVIE [PLII MV]	5-kanavainen	Äänen dekoodaus Dolby Pro Logic II Movie -tilassa. Tämä asetus sopii Dolby Surround -koodatulla äänellä varustettuihin elokuviin. Tässä tilassa ääni lisäksi toistetaan 5.1-kanavaisena katsottaessa vanhoja elokuvia tai elokuvia, joiden alkuperäinen ääni on korvattu muunkielisellä äänellä.
PRO LOGIC II MUSIC [PLII MS]	5-kanavainen	Äänen dekoodaus Dolby Pro Logic II Music -tilassa. Tämä asetus sopii CD-levyjen ja muiden normaalien stereoäänilähteiden toistoon.
MULTI STEREO [MULTI ST.]	(Multi-stereo)	2-kanavaisen signaalin vasemman ja oikean kanavan toisto kaikista kaiuttimista.

Esiohjelmoidun äänikentän valitseminen

Voit käyttää tilääntä helposti valitsemalla jonkin vastaanottimeen esiohjelmoiduista äänikentistä. Voit nauttia elokuvateatterien ja konserttisalien äänentoistosta kotonasi.

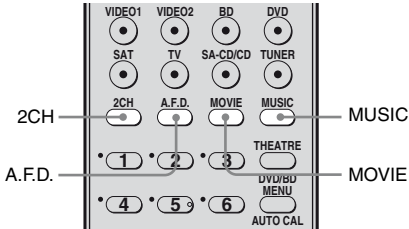

Valitse äänikenttä elokuvia varten painamalla MOVIE-painiketta toistuvasti; musiikkia varten painamalla MUSIC-painiketta toistuvasti.

Voit myös käyttää vastaanottimen SOUND FIELD + tai SOUND FIELD – -painiketta. Jos haluat lisätietoja, katso ”Valittavissa olevat äänikenttätyytit” (sivu 45).

Valittavissa olevat äänikenttätyytit

Äänikentän käyttökohde	Äänikenttä [Näyttö]	Tehoste
Elokuva	CINEMA STUDIO EX A DCS [C.ST.EX A]	Toistaa Sony Pictures Entertainmentin ”Cary Grant Theater” -elokuvatuotantostudion äänikentän. Tämä on standarditila, joka sopii lähes kaikentyyppisten elokuvien katseluun.
	CINEMA STUDIO EX B DCS [C.ST.EX B]	Toistaa Sony Pictures Entertainmentin ”Kim Novak Theater” -elokuvatuotantostudion äänikentän. Tämä toimintatila sopii erityisen hyvin paljon erikoistehosteita sisältävien tieteis- ja toimintaelokuvien katseluun.
	CINEMA STUDIO EX C DCS [C.ST.EX C]	Toistaa Sony Pictures Entertainmentin elokuvamusiikin äänitysnyttämön äänikentän. Tämä toimintatila sopii musikaalien tai paljon orkesterimusiikkia sisältävien elokuvien katseluun.
Musiikki	HALL [HALL]	Luo klassisen musiikin konserttisalin akustiikan.
	JAZZ CLUB [JAZZ]	Luo jazz-klubin akustiikan.
	LIVE CONCERT [CONCERT]	Luo 300-paikkaisen salin akustiikan.
	STADIUM [STADIUM]	Luo suuren ulkoilmastadionin akustiikan.
	SPORTS [SPORTS]	Luo urheilulähetyksen akustiikan.
	PORTABLE AUDIO ENHANCER [PORTABLE]	Toistaa kannettavan soittimen äänikentän selkeänä. Tämä tila sopii erityisesti MP3-tiedostojen ja muiden pakattujen musiikkimuotojen toistoon.

Huomautuksia

- Virtuaalikaiuttimien avulla tuotetut tehosteet voivat aiheuttaa toistettavaan ääneen kohinaa.
- Kun kuuntelet äänikenttiä, jotka tuotetaan virtuaalikaiuttimien avulla, takakaiuttimista ei suoraan kuulu mitään ääntä.
- Tämä toiminto ei toimi, kun
 - tulosignaalin näytteenottotaajuus on yli 48 kHz.
 - monikanavaiset Linear PCM -signaalit vastaanotetaan HDMI IN -liitännän kautta.

Vihjeitä

- Tunnistat DVD-levyn koodausjärjestelmän sen pakkauksessa olevasta tunnuksesta.
- Äänikentät, joissa on **DCS**-merkki, käyttävät DCS-tekniikkaa. Katso ”Sanasto” (sivu 63).

Elokuva- tai musiikitiläänitehosteen poistaminen käytöstä

Valitse ”2CH ST.” painamalla 2CH tai valitse ”A.F.D. AUTO” painamalla A.F.D.-painiketta toistuvasti.

Vain etu- ja lisäbassokaiuttimien käyttäminen (2CH STEREO)

Tässä tilassa vastaanotin ohjaa äänen vain vasempaan ja oikeaan etukaiuttimeen ja lisäbassokaiuttimeen.

Jos tulosignaali on monikanavainen tiläänisignaali, vastaanotin yhdistää signaalin 2-kanavaiseksi ja ohjaa bassotaajuuudet lisäbassokaiuttimeen.

Jos tulosignaali on tavallinen 2-kanavainen stereosignaali, vastaanottimessa oleva bassotaajuuksien uudelleenohjauspiiri on toiminnassa. Etukanavien bassotaajuuudet ohjautuvat lisäbassokaiuttimeen.

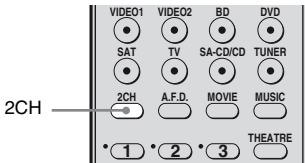

Paina 2CH.

Voit myös käyttää vastaanottimen SOUND FIELD + tai SOUND FIELD - -painiketta.

Äänikenttien palauttaminen tehdasasetusten mukaisiksi

Käytä näissä toimissa vain vastaanottimen painikkeita.

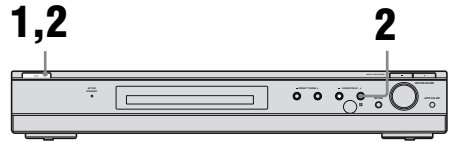

- 1** Katkaise vastaanottimesta virta painamalla I/⏻.
- 2** Pidä SOUND FIELD + painettuna ja paina painiketta I/⏻.

”S.F. CLR.” tulee näyttöön, ja kaikki äänikentät palautuvat alkuasetuksiinsa.

Virittimen käyttäminen

FM/AM-radion kuunteleminen

Voit kuunnella FM- ja AM-asemia vastaanottimessa olevan virittimen avulla. Liitä FM- ja AM-antennit vastaanottimeen ennen radion käyttämistä (sivu 22).

Vihje

Suoran virityksen viritysaskel määräytyy aluekoodin mukaan seuraavan taulukon mukaisesti. Jos haluat lisätietoja aluekoodeista, katso sivua 3.

Aluekoodi	FM	AM
U, UC, CA	100 kHz	10 kHz*
AU, TW, TH	50 kHz	10 kHz*
CEL, CEK	50 kHz	9 kHz

*AM-alueen viritysaskelta voi muuttaa (sivu 71).

Automaattinen viritys

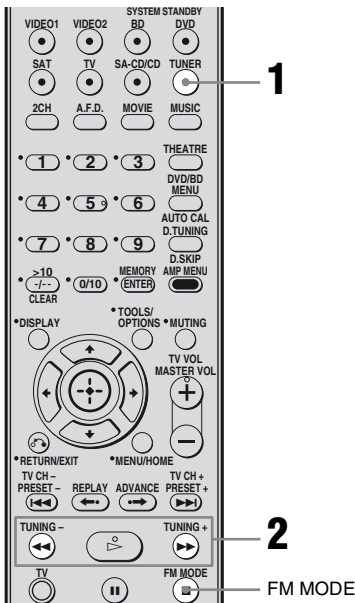

1 Valitse FM- tai AM-taajuusalue painamalla toistuvasti TUNER.

Voit myös käyttää vastaanottimen INPUT SELECTOR -painiketta.

2 Paina TUNING + tai TUNING -.

Paina TUNING +, jos haluat hakea matalista korkeisiin taajuuksiin; paina TUNING -, jos haluat hakea korkeista mataliin taajuuksiin.

Vastaanotin pysäyttää etsinnän, kun jokin asema löytyy.

Jos FM-stereoäänien laatu on huono

Jos FM-stereoaseman äänenlaatu on huono ja "ST" vilkkuu näytössä, valitse monoääni, niin äänen häiriöt vähenevät.

Voit valita monoäänen

- painamalla FM MODE -painiketta toistuvasti, kunnes "MONO"-ilmaisain näkyy näytössä

- valitsemalla TUNER-valikon "FM MODE" -asetukseksi "FM MONO" (sivu 39).

Voit palata stereotilaan

- painamalla FM MODE -painiketta toistuvasti, kunnes "MONO"-ilmaisain katoaa näytöstä

- valitsemalla TUNER-valikon "FM MODE" -asetukseksi "FM AUTO" (sivu 39).

Suora viritys

Voit syöttää aseman taajuuden suoraan numeropainikkeilla.

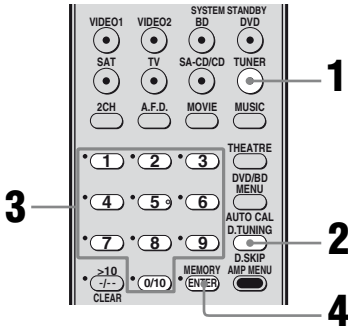

1 Valitse FM- tai AM-taajuusalue painamalla toistuvasti TUNER.

Voit myös käyttää vastaanottimen INPUT SELECTOR -painiketta.

2 Paina D.TUNING.

3 Anna taajuus painamalla numeropainikkeita.

Esimerkki 1: FM-taajuus 102,50 MHz

Valitse 1 → 0 → 2 → 5 → 0

Esimerkki 2: AM-taajuus 1 350 kHz

Valitse 1 → 3 → 5 → 0

Jos virität AM-aseman, muuta tarvittaessa AM-kehäantennin suuntausta niin, että vastaanotettava ääni kuuluu hyvin.

4 Paina ENTER.

Jos aseman viritäminen ei onnistu

Varmista, että olet antanut oikean taajuuden.

Jos näin ei ole, toista vaiheet 2-4. Jos aseman viritäminen ei onnistu vielääkään, taajuus ei ole käytössä sijaintialueellasi.

Radioasemien esiviritäminen

Voit esiviritää enintään 30 FM-asemaa ja 30 AM-asemaa. Sen jälkeen voit viritää kuunneltavat asemat helposti.

Radioasemien esiviritäminen

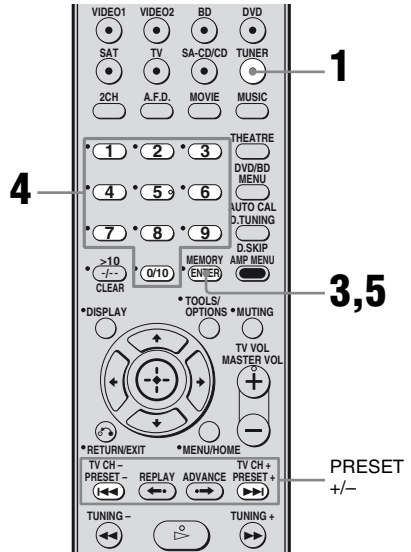

1 Valitse FM- tai AM-taajuusalue painamalla TUNER toistuvasti.

Voit myös käyttää vastaanottimen INPUT SELECTOR -painiketta.

2 Viritä esiviritettävä asema automaattisen virityksen (sivu 47) tai suoran virityksen (sivu 48) avulla.

Vaihda FM-vastaanottotilaa tarvittaessa (sivu 47).

3 Paina MEMORY.

”MEMORY”-ilmaisim näyttöön muutamaksi sekunniksi. Toimi vaiheiden 4 ja 5 mukaan, ennen kuin ”MEMORY” katoaa näytöstä.

4 Valitse haluamasi pikavalintanumero painamalla numeropainikkeita.

Voit valita pikavalintanumeron myös painamalla PRESET + tai PRESET -. Jos ”MEMORY” katoaa näytöstä, ennen kuin olet valinnut pikavalintanumeron, aloita uudelleen vaiheesta 3.

5 Paina ENTER.

Asema tallentuu valitsemaasi pikavalintanumeroon. Jos ”MEMORY” katoaa näytöstä, ennen kuin painat ENTER-painiketta, aloita uudelleen 3.

6 Esiviritä seuraava asema toistamalla vaiheet 1–5.

Esiviritettyjen asemien virittäminen

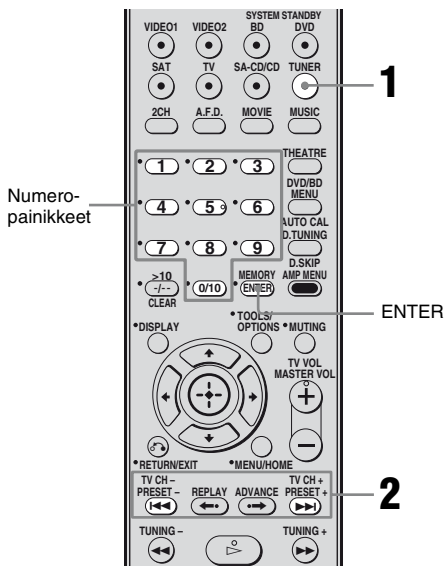

1 Valitse FM- tai AM-taajuusalue painamalla TUNER toistuvasti.

2 Valitse haluamasi esiviritetty asema painamalla toistuvasti painiketta PRESET + tai PRESET -.

Joka kerta kun painat painiketta, esiasetettu radioasema vaihtuu seuraavasti:

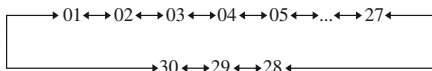

Voit valita esiviritetyn aseman myös painamalla numeropainikkeita. Hyväksy sitten valinta painamalla ENTER.

Vastaanottimen painikkeiden käyttäminen

- 1 Valitse FM- tai AM-taajuusalue painamalla toistuvasti INPUT SELECTOR + tai INPUT SELECTOR –.
- 2 Valitse haluamasi esiviritetty asema painamalla PRESET TUNING + tai PRESET TUNING – toistuvasti.

RDS-järjestelmän (Radio Data System) käyttäminen

(Vain aluekoodien CEL ja CEK mallit)

Tällä vastaanottimella voi käyttää RDS-radiotietojärjestelmää, jonka kautta radioasemat voivat lähettää tavallisen ohjelmasignaalin mukana lisätietoja. RDS-tiedot voi tuoda näkyviin.

Huomautuksia

- RDS-järjestelmä on käytettävissä vain FM-asemilla.
- Kaikki FM-asemat eivät lähetä RDS-palveluja, eivätkä kaikki asemat lähetä samantyyppisiä palveluja. Jos RDS-järjestelmä ei ole sinulle tuttu, ota selvää paikallisten radioasemiesi RDS-palveluista.

RDS-lähetysten vastaanotto

Valitse FM-alueelta asema suoralla virityksellä (sivu 48), automaattisella virityksellä (sivu 47) tai esiviritetun aseman virityksellä (sivu 49).

Kun virität RDS-tietoja lähettävän aseman, ”RDS”-ilmaisimien syyttyä ja ohjelmapalvelun nimi tulee näyttöön.

Huomautus

RDS-vastaanotto ei toimi oikein, jos viritämäsi asema ei lähetä RDS-signaalia oikein tai signaali on liian heikko.

RDS-tietojen tuominen näkyviin

Paina RDS-aseman vastaanoton aikana DISPLAY-painiketta toistuvasti.

Aina painiketta painaessasi näytössä näkyvät RDS-tiedot vaihtuvat seuraavasti:

Ohjelmapalvelun nimi → Taajuus → Ohjelmatyyppi^{a)} → Radioteksti^{b)} →

Nykyinen aika (24-tuntinen) → Käytössä oleva äänikenttä → Äänenvoimakkuus

^{a)}Vastaanotettavan ohjelman tyyppi (sivu 51).

^{b)}RDS-aseman lähettämä tekstiviesti.

Huomautuksia

- Jos viranomaiset lähettävät hätäsanoman, ”ALARM” vilkkuu näytössä.
- Jos sanomassa on 9 merkkiä tai enemmän, sanoma vierii näytössä.
- Jos asema ei lähetä jotain tiettyä RDS-palvelua, ilmoitus ”NO XXXX” (esimerkiksi ”NO TEXT”) tulee näyttöön.

Ohjelmatyyppien kuvaukset

Ohjelmatyyppin Kuvaus ilmais

NEWS	Uutisohjelmia
AFFAIRS	Päivän uutisaiheita koskevia ajankohtaisohjelmia
INFO	Asiaohjelmia eri aiheista, esimerkiksi kuluttajia koskevia asioita ja lääketieteellistä neuvontaa
SPORT	Urheiluoohjelmia
EDUCATE	Opetusohjelmia, tee-se-itse-ohjelmia, vinkkejä ja neuvoja
DRAMA	Kuunnelmia ja sarjaohjelmia
CULTURE	Ohjelmia kansallisesta tai alueellisesta kulttuurista, uskonnosta, kielestä ja yhteisöllisistä asioista
SCIENCE	Luonnontieteisiin ja tekniikkaan liittyviä ohjelmia
VARIED	Muuntyyppistä ohjelmaa, kuten kuuluisuuksien haastatteluja ja pelejä

Ohjelmatyyppin Kuvaus ilmais

POP M	Pop-musiikkia
ROCK M	Rock-musiikkia
EASY M	Kevyttä kuuntelumusiikkia
LIGHT M	Instrumentaali-, laulu- ja kuoromusiikkia
CLASSICS	Esimerkiksi suurten orkesterien esityksiä, kamarimusiikkia ja oopperaa
OTHER M	Musiikkia, joka ei sovi edellä mainittuihin luokkiin, kuten rhythm & blues- ja reggae-musiikkia
WEATHER	Sää tiedotuksia
FINANCE	Pörssitiedotuksia ja esimerkiksi uutisia tehdyistä kaupoista
CHILDREN	Lastenohjelmia
SOCIAL	Ohjelmia yhteiskunnasta ja asioista, jotka vaikuttavat ihmisten elämään
RELIGION	Uskonnollisia ohjelmia
PHONE IN	Ohjelmia, joihin kuuntelijat voivat soittaa tai esittää mielipiteitään
TRAVEL	Matkailuohjelmia. Ei tiedotuksille, jotka saadaan kuuluviin TP/TA-toiminnoilla
LEISURE	Ohjelmaa harrastuksista, kuten puutarhanhoidosta, kalastuksesta ja ruoanvalmistuksesta
JAZZ	Jazz-musiikkia
COUNTRY	Country-musiikkia
NATION M	Ohjelmia, jotka sisältävät maan tai alueen populaarimusiikkia
OLDIES	Vanhvoja suosikkikappaleita
FOLK M	Folk-musiikkia
DOCUMENT	Tutkivia asiaohjelmia
NONE	Ohjelmia, jotka eivät sovi edellä mainittuihin luokkiin

HDMI-Ohjaus-toiminnon käyttäminen ”BRAVIA” Sync -ominaisuutta varten

Määritä HDMI-Ohjaus-toiminnon asetus ”BRAVIA” Sync -ominaisuuden käyttöä varten alla kuvatulla tavalla.

Kun HDMI-Ohjaus-toiminnon kanssa yhteensopivat Sonyn laitteet liitetään HDMI-kaapelilla (ei sisälly vakiovarusteisiin), käyttö helpottuu seuraavasti:

- Toisto yhdellä painikkeella: Kun toisto aloitetaan esimerkiksi DVD-/Blu-ray-levysoittimessa, vastaanottimeen ja televisioon kytkeytyy automaattisesti virta ja oikea HDMI-tuloliitäntä valitaan käyttöön.
- Järjestelmän äänen ohjaus: Television katselun aikana äänen voi valita toistettavaksi television kaiuttimista tai vastaanottimeen liitetyistä kaiuttimista.
- Järjestelmän virrankatkaisu: Kun televisiosta katkaistaan virta, virta katkeaa samanaikaisesti myös vastaanottimesta ja liitetyistä laitteista.

HDMI-Ohjaus on ohjaustoimintostandardi, jota HDMI CEC (Consumer Electronics Control) käyttää HDMI (High-Definition Multimedia Interface) -liitäntää varten.

HDMI-Ohjaus-toiminto ei toimi seuraavissa tilanteissa:

- Jos vastaanotin liitetään laitteeseen, joka ei ole yhteensopiva Sonyn HDMI-Ohjaus-toiminnon kanssa.
- Vastaanottimen ja laitteiden liittäminen muun kuin HDMI-liitäntän avulla.

On suositeltavaa liittää vastaanotin laitteisiin, joissa on ”BRAVIA” Sync -ominaisuus.

Huomautus

Liitetty laite voi aiheuttaa sen, ettei HDMI-Ohjaus-toiminto toimi. Katso lisätietoja laitteen käyttöohjeesta.

Television ja muiden laitteiden liittäminen

Irrota verkkojohto (virtajohto) pistorasiasta ennen muiden johtojen liittämistä.

Nauti television monikanavaisesta tiläänestä

Voit kuunnella television monikanavaisia tilääninälähetyksiä vastaanottimeen liitetyillä kaiuttimilla.

Liitä television OPTICAL-lähtöliitäntä vastaanottimen TV OPT IN -liitäntään.

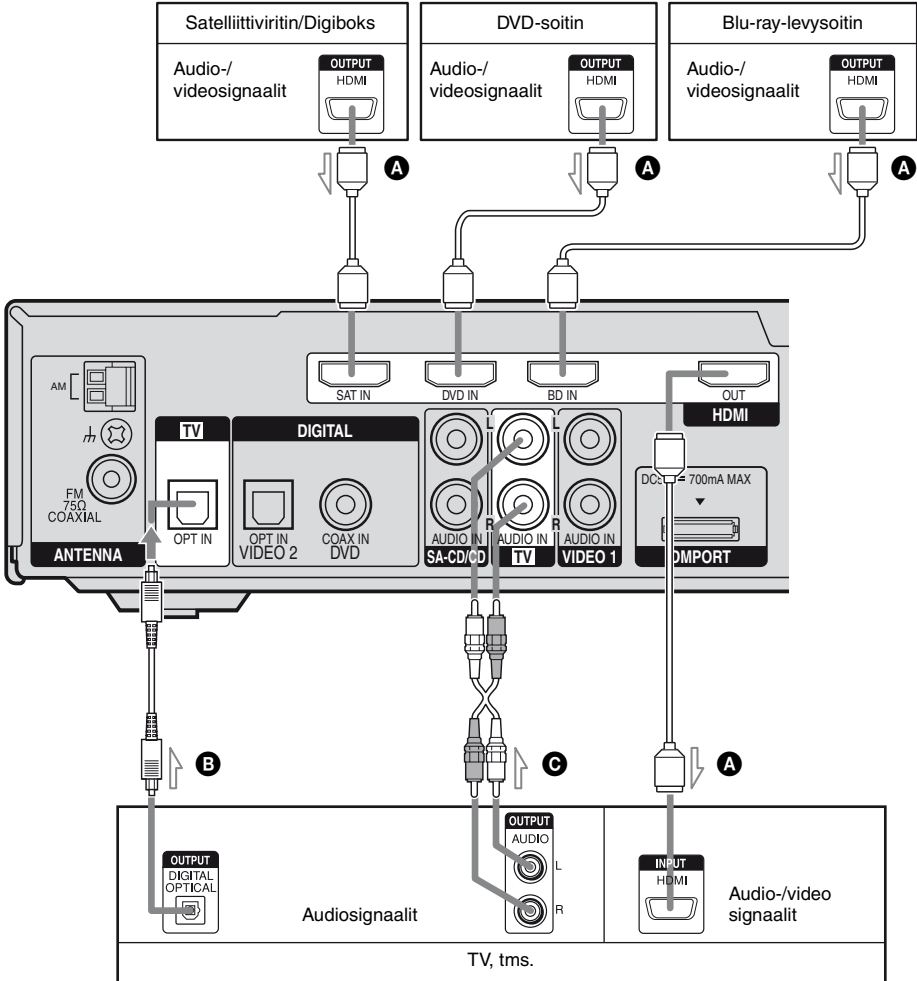

- A** HDMI-kaapeli (ei sisälly vakiovarusteisiin)
On suositeltavaa käyttää Sonyn HDMI-kaapelia.
- B** Optinen digitaalinen johto (ei sisälly vakiovarusteisiin)^{a)}
- C** Audiojohto (ei sisälly vakiovarusteisiin)^{a)}

^{a)}Liitä ainakin yksi audiojohto (**B** tai **C**).

HDMI-Ohjaus-toiminnon käytön valmisteleminen

Tämä vastaanotin tukee HDMI-Ohjaus - Helppokäyttöasetus -toimintoa.

Tämä toiminto on käytettävissä vain tietyn tyyppisissä televisioissa. Kun käytät HDMI-Ohjaus - Helppokäyttöasetus -toimintoa televisiossa, tämän vastaanottimen HDMI-Ohjaus-asetus muuttuu vastaavaksi automaattisesti.

HDMI-Ohjaus - Helppokäyttöasetus -toiminnon käytön aikana sanat ”CONTROL”, ”SCAN FOR” ja ”HDMI” näkyvät näytössä vuorotellen. Tämän vastaanottimen tuloliitännäksi vaihtuu automaattisesti HDMI-tuloliitäntä. Kun asetukset on valmis, sana ”COMPLETE” tulee näyttöön.

Lisätietoja on television käyttöohjeessa.

Jos televisiosi ei tue HDMI-Ohjaus - Helppokäyttöasetus -toimintoa, toimi seuraavassa kuvatulla tavalla. Television ja liitettyjen laitteiden asentamisen lisätiedot ovat kyseisten laitteiden käyttöohjeissa.

- 1** Varmista, että vastaanotin on liitetty televisioon ja muihin (HDMI-Ohjaus-toiminnon kanssa yhteensopiviin) laitteisiin HDMI-liitännän kautta.
- 2** Kytke virta vastaanottimeen, televisioon ja liitettyihin laitteisiin.
- 3** Ota käyttöön vastaanottimen ja television HDMI-Ohjaus-toiminto. Katso ”HDMI-Ohjaus-toiminnon ottaminen käyttöön” (sivu 55). Lisätietoja television asetuksista on television käyttöohjeessa.
- 4** Valitse vastaanottimesta ja televisiosta oikea HDMI-tuloliitäntä niin, että liitetyistä laitteista HDMI-tuloliitännän kautta tuleva kuva näkyy kuvaruudussa.

- 5** Ota käyttöön liitetyn laitteen HDMI-Ohjaus-toiminto. Jos HDMI-Ohjaus-toiminto on jo käytössä, asetusta ei tarvitse muuttaa.
- 6** Toista vaiheet 4 ja 5 niitä muita laitteita varten, joita haluat käyttää HDMI-Ohjaus-toiminnolla.

Huomautuksia

- Jos irrotat HDMI-kaapelin ja liität sen uudelleen, toista edellä kuvatut vaiheet 1-6.
- Toisto yhdellä painikkeella -toimintoa ja järjestelmän äänenohjaustoimintoa ei voi käyttää HDMI-Ohjaus - Helppokäyttöasetus -toiminnon käytön aikana.
- Ennen kuin käytät HDMI-Ohjaus - Helppokäyttöasetus -toimintoa televisiossa, kytke virta televisioon, muihin liitettyihin laitteisiin ja vastaanottimeen.
- Jos toistavat laitteet eivät toimi, kun olet määrittänyt HDMI-Ohjaus -Helppokäyttöasetus -asetukset, tarkista televisiosi HDMI-Ohjaus-asetus.
- Jos liitetyt laitteet eivät tue HDMI-Ohjaus - Helppokäyttöasetus -toimintoa, ota HDMI-Ohjaus-toiminto käyttöön liitetyissä laitteissa, ennen kuin käytät HDMI-Ohjaus - Helppokäyttöasetus -toimintoa televisiossa.

HDMI-Ohjaus-toiminnon ottaminen käyttöön

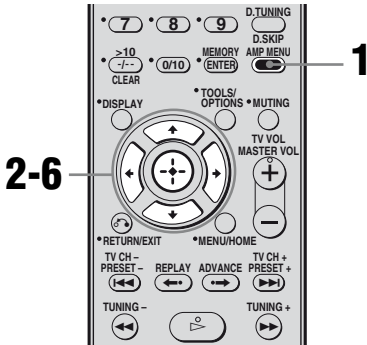

- 1 Paina AMP MENU.**
”1-LEVEL” tulee näyttöön.
- 2 Valitse ”6-VIDEO” painamalla ↑/↓ toistuvasti.**
- 3 Avaa valikko painamalla ⊕ tai →.**
- 4 Valitse ”CONTROL FOR HDMI” painamalla ↑/↓ toistuvasti.**
Teksti ”CONTROL FOR HDMI” vierii näyttössä, ja sitten san i ”CONTROL” tulee näyttöön.
- 5 Siirry asetuksen syöttöön painamalla ⊕ tai →.**
- 6 Valitse ”CTRL ON” painamalla ↑/↓ toistuvasti.**
HDMI-Ohjaus-toiminto on otettu käyttöön.

DVD-levyn katseleminen (toisto yhdellä painikkeella)

Voit katsella ja kuunnella vastaanottimeen HDMI-liitäntöjen kautta liitetyistä laitteista tulevaa kuvaa ja ääntä helposti.

Aloita toisto liitetyssä laitteessa.

Vastaanottimeen ja televisioon kytkeytyy automaattisesti virta, ja oikea HDMI-tuloliitäntä valitaan käyttöön.

DVD-levyn katseleminen helposti

Voit valita liitetyn laitteen, kuten DVD-/Blu-ray-levysoittimen myös television valikon avulla. Tässä tapauksessa vastaanotin ja televisio valitsevat oikean HDMI-tuloliitännän.

Huomautus

Television mallista riippuen aloitus ei ehkä tapahdu lähtöliitännästä.

Vihje

Voit käyttää HDMI-liitäntöihin liitettyjä laitteita, vaikka sammutat vastaanottimen virran. ACTIVE STANDBY -merkkivalo palaa oranssina.

Television äänen kuunteleminen vastaanottimeen liitetyistä kaiuttimista (järjestelmän äänen ohjaus)

Television ääntä voi kuunnella vastaanottimeen liitetyistä kaiuttimista helposti.

Järjestelmän äänenohjaustoimintoa voi käyttää television valikon avulla. Katso lisätietoja television käyttöohjeesta.

Kun järjestelmän äänenohjaustoiminto otetaan käyttöön, vastaanottimeen kytkeytyy virta ja se valitsee oikean tuloliitännän automaattisesti.

Television ääni kuuluu vastaanottimeen liitetyistä kaiuttimista, ja television omien kaiuttimien ääni mykistyy.

Järjestelmän äänenohjaustoimintoa voi käyttää myös seuraavassa kuvatulla tavalla.

- Jos kytket vastaanottimeen virran, kun television virta on kytketty päälle, järjestelmän äänenohjaustoiminto kytketään automaattisesti päälle ja television ääni kuullaan vastaanottimeen kytketyistä kaiuttimista. Jos sammutat vastaanottimen virran, ääni kuullaan television kaiuttimista.
- Voit säätää vastaanottimen äänenvoimakkuutta säätämällä television äänenvoimakkuutta.

Huomautuksia

- Jos järjestelmän äänenohjaustoiminto ei toimi television asetuksen mukaisesti, katso lisätietoja television käyttöohjeesta.
- Kun ”CONTROL FOR HDMI” asetuksena on ”CTRL ON”, VIDEO-valikon ”AUDIO FOR HDMI”-asetukset muuttuvat automaattisesti järjestelmän äänenohjaustoiminnon asetusten mukaisesti.
- Järjestelmän äänenohjaustoiminto ei toimi, jos televisiossa ei ole järjestelmän äänenohjaustoimintoa.
- Jos televisioon kytketään virta ennen virran kytkemistä vastaanottimeen, television ääni ei tule heti kuuluviin.
- Jos valitset muun kuin HDMI- tai TV-tulon, järjestelmän äänenohjaustoiminto kytketään automaattisesti pois päältä.
- Jos vaihdat muun tulon HDMI- tai TV-tuloksi, järjestelmän äänenohjaustoiminto otetaan automaattisesti käyttöön.

Virran katkaiseminen vastaanottimesta ja televisiosta samanaikaisesti

(järjestelmän virrankatkaisu)

Kun televisiosta katkaistaan virta television kaukosäätimen POWER-painikkeella, vastaanottimesta ja liitetyistä laitteista katkeaa automaattisesti virta.

Television virran voi katkaista myös vastaanottimen kaukosäätimen avulla.

Huomautuksia

- Aseta television Standby Synchro -asetukseksi "ON", ennen kuin käytät järjestelmän virrankatkaisutoimintoa. Lisätietoja on television käyttöohjeessa.
- Laitteiden toimintatila voi aiheuttaa sen, ettei virta katkea liitetyistä laitteista. Katso lisätiedot liitettyjen laitteiden käyttöohjeista.

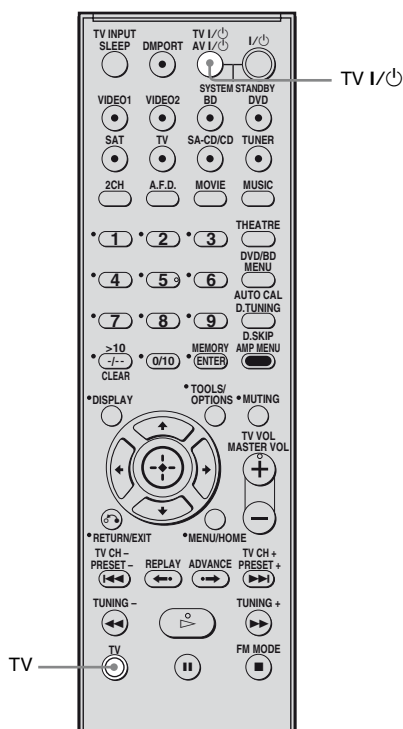

Paina painikkeita TV ja TV I/⏻ - samanaikaisesti.

Virta katkeaa televisiosta, vastaanottimesta ja HDMI-liitäntään liitetyistä laitteista.

Digitaaliseen tai analogiseen äänen valinta (IN MODE)

Voit valita audiotulotilan tyyppin asetuksen, kun laitteet on liitetty vastaanottimessa sekä digitaalisiin että analogisiin audiotuloliitäntöihin.

- 1 Paina AMP MENU.**
”1-LEVEL” tulee näyttöön.
- 2 Valitse ”5-AUDIO” painamalla toistuvasti \uparrow/\downarrow .**
- 3 Avaa valikko painamalla \oplus tai \rightarrow .**
- 4 Valitse ”IN MODE” painamalla toistuvasti \uparrow/\downarrow .**
- 5 Siirry parametrin asetukseen painamalla \oplus tai \rightarrow .**
- 6 Paina \uparrow/\downarrow toistamiseen valitaksesi haluamasi audiotuloliitännän.**

Audiotulotilat

■ AUTO

Digitaalisilla audiosignaaleilla on etusija, kun sekä digitaalinen että analoginen liitäntä on käytössä.

Jos digitaalisia liitäntöjä on useita, HDMI-audiosignaaleilla on etusija COAXIAL- ja OPTICAL-audiosignaaleihin verrattuna.

Jos digitaalista audiosignaalia ei ole, laite valitsee analogisen audiosignaalin.

■ ANALOG

Valitsee AUDIO IN (L/R) -liitäntöihin tulevat analogiset äänisignaalit.

Huomautus

Jotkin audiotulotilat eivät välttämättä ole käytettävissä kaikilla tulosignaaleilla.

DIGITAL MEDIA PORT -liitännän käyttäminen (DMPORT)

DIGITAL MEDIA PORT (DMPORT) -liitännän avulla voit kuunnella esimerkiksi kannettavan soittimen tai tietokoneen ääntä. Liittämällä DIGITAL MEDIA PORT -sovittimen (ei sisälly vakiovarusteisiin) voit kuunnella liitetystä laitteesta tulevaa ääntä vastaanottimen kautta.

Katso lisätietoja DIGITAL MEDIA PORT -sovittimen vakiovarusteisiin sisällyvistä käyttöohjeista.

Huomautuksia

- Liitä vain DIGITAL MEDIA PORT -sovitin, älä mitään muuta sovitinta.
- Irrota verkkojohto (virtajohto) pistorasiasista ennen muiden johtojen liittämistä.
- Älä liitä tai irrota DIGITAL MEDIA PORT -sovitinta, kun vastaanottimeen on kytketty virta.
- DIGITAL MEDIA PORT -sovitin voi aiheuttaa sen, ettei videokuvan toisto ole mahdollista.
- DIGITAL MEDIA PORT -sovittimia ei ole saatavilla kaikilla alueilla.

DIGITAL MEDIA PORT -sovittimen käyttäminen

Voit kuunnella DIGITAL MEDIA PORT -sovittimen kautta vastaanottimen DMPORT-liitännään liitetystä laitteesta tulevaa ääntä. Voit katsella kuvaa television kuvaruudussa myös liittämällä DIGITAL MEDIA PORT -sovittimen videolähtöliitännän television videotuloliitännään.

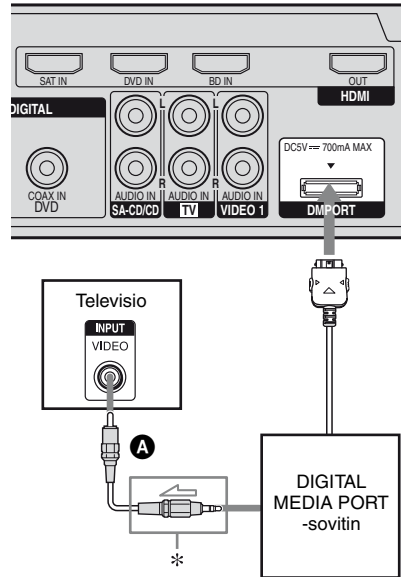

* Liittimen tyyppi määräytyy DIGITAL MEDIA PORT -sovittimen mukaan.

Katso lisätietoja DIGITAL MEDIA PORT -sovittimen vakiovarusteisiin sisällyvistä käyttöohjeista.

A Videojohto (ei sisälly vakiovarusteisiin)

DIGITAL MEDIA PORT -sovittimen irrottaminen DMPORT-liitännästä

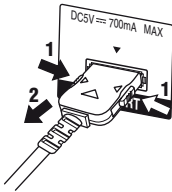

Tartu liittimen kummallekin puolelle ja vedä liitin ulos.

Huomautuksia

- Kun liität DIGITAL MEDIA PORT -sovittimen, varmista, että liittimessä oleva nuolimerkki on DMPORT-liitännässä olevan nuolimerkin puolella.
- Liitä liitin DMPORT-liitäntään pitävästi ja paina liitin liitäntään suoraan.
- Koska DIGITAL MEDIA PORT -sovittimen liitin on herkkä, ole varovainen sijoittaessasi tai siirtäessäsi vastaanotinta.

Liitetystä laitteesta tulevan ohjelman kuunteleminen/ katseleminen DMPORT-liitännän kautta

1 Paina DMPORT.

Voit valita ”DMPORT”-ohjelmalähteen myös painamalla vastaanottimessa INPUT SELECTOR -painiketta.

2 Aloita toisto liitetyssä laitteessa.

Ääni toistetaan vastaanottimen kautta, ja kuva näkyy televisiossa.

Katso lisätietoja DIGITAL MEDIA PORT -sovittimen vakiovarusteisiin sisältyvistä käyttöohjeista.

Huomautuksia

- DIGITAL MEDIA PORT -sovittimen tyyppi määrää sen, voitko ohjata laitetta kaukosäätimellä. Lisätietoja kaukosäätimen painikkeesta on sivulla 8.
- Varmista, että olet liittänyt videosaunan DIGITAL MEDIA PORT-sovittimesta televisioon (sivu 59).

Vihje

Kun kuuntelet MP3-tiedostoa tai muuta pakattua musiikkilähdettä kannettavalla soittimella, voit parantaa äänentoistoa. Valitse ”PORTABLE” painamalla MUSIC-painiketta toistuvasti (sivu 44).

Uniajastimen käyttäminen

Voit asettaa vastaanottimen virran katkeamaan haluamasi ajankohtana automaattisesti.

Kun laitteeseen on virta kytkettynä, paina SLEEP-painiketta toistuvasti.

Joka kerta painiketta painaessasi näyttö muuttuu järjestyksessä seuraavasti:

2-00-00 → 1-30-00 → 1-00-00 → 0-30-00 → OFF

Kun uniajastin otetaan käyttöön, näyttö himmenee ja ”SLEEP” -merkkivalo palaa.

Huomautus

Jos painat näytön himmenemisen jälkeen jotain kaukosäätimen tai vastaanottimen painiketta, näyttö kirkastuu. Hetken kuluttua näyttö himmenee uudelleen, jos mitään painiketta ei paineta.

Vihje

Jos haluat tarkistaa jäljellä olevan ajan, ennen kuin vastaanottimesta katkeaa virta, paina SLEEP-painiketta. Jäljellä oleva aika tulee näyttöön. Jos painat SLEEP-painiketta uudelleen, uniajastin poistuu käytöstä.

Kaukosäätimen käyttäminen

Painikemäärittysten muuttaminen

Voit muuttaa valintapainikkeiden asetuksia järjestelmäsi laitteille sopiviksi. Jos olet esimerkiksi liittänyt vastaanottimen VIDEO 1 -liitäntöihin DVD-tallentimen, voit määrittää tämän kaukosäätimen VIDEO 1 -painikkeen ohjaamaan DVD-tallenninta.

1 Pidä painettuna sitä valintapainiketta, jonka määrittystä haluat muuttaa.

Esimerkki: Pidä VIDEO 1-painike alas painettuna.

2 Paina seuraavan taulukon mukaisesti haluamasi luokan mukaista painiketta.

Esimerkki: Paina 4.

Nyt voit ohjata DVD-tallenninta VIDEO 1 -painikkeella.

Luokat ja vastaavat painikkeet

Luokat	Paina
Kuvanauhuri (komentotila VTR 3) ^{a)}	1
Kuvanauhuri (komentotila VTR 2) ^{a)}	2
DVD-soitin/-tallennin (komentotila DVD1) ^{b)}	3
DVD-tallennin (komentotila DVD3) ^{b)}	4
CD-soitin	5
Digitaalinen satelliittivastaanotin (Eurooppa)	6
DVR (digitaalinen kaapeli tv-pääte)	7
DSS (digitaalinen satelliittivastaanotin)	8
Blu-ray-levysoitin (komentotila BD1) ^{c)}	9
Blu-ray-levytallennin (komentotila BD3) ^{c)}	0/10
Televisio	● (vain RM-AAU022) -/- (vain RM-AAU023)
Ei määritetty	ENTER/ MEMORY

^{a)} Sony-kuvanauhureita käytetään asetuksella VTR 2 tai VTR 3, jotka vastaavat 8 mm:n nauhuria ja VHS-nauhuria.

^{b)} Sonyn DVD-tallentimia käytetään asetuksella DVD1 tai DVD3. Katso lisätietoja DVD-tallentimen vakiovarusteisiin sisältyvistä käyttöohjeista.

^{c)} Jos haluat lisätietoja BD1- tai BD3-asetuksesta, katso niitä Blu-ray-levysoittimen tai -tallentimen käyttöohjeista.

Kaikkien kaukosäätimen painikemäärittysten poistaminen

Paina painikkeita I/⏪, DMPORT ja MASTER VOL – samanaikaisesti.

Kaukosäätimen tehdasasetukset palautuvat käyttöön.

Sanasto

■ Cinema Studio EX

Tilääniimuoto, jota voidaan pitää Digital Cinema Sound -tekniikkakokoelemana ja joka tuottaa jälkimmänysteatterin ääniympäristön kolmen tekniikan avulla: ”Virtual Multi Dimensions”, ”Screen Depth Matching” ja ”Cinema Studio Reverberation”. ”Virtual Multi Dimensions” on virtuaalikaiutintekniikka, joka luo kuunteluhuoneeseen todellisten kaiuttimien avulla jopa 7.1-kanavaisen elokuvateatterimaisen tilääniympäristön. ”Screen Depth Matching” vaimentaa diskanttitoistoa ja tuottaa täyteläisen, syvän äänentoiston, joka toteutetaan elokuvateatterissa tavallisesti valkokankaan takana olevilla kaiuttimilla. Tämä ääni lisäään sitten etu- ja keskikanaviin. ”Cinema Studio Reverberation” luo huippulaatuisten jälkimmänysteattereiden ja äänitysstudioiden ääniympäristön. Näihin kuuluvat esimerkiksi Sony Pictures Entertainmentin jälkimmänysstudiot. Studiotyyppiin mukaan on valittavissa kolme tilaa: A, B ja C.

■ Digital Cinema Sound (DCS)

Ainutlaatuinen kotiteattereiden äänentoistotekniikka, jonka Sony on kehittänyt yhdessä Sony Pictures Entertainment -yhtiön kanssa. Se tuo elokuvateattereiden vaikuttavan ja voimakkaan äänentoiston kotiteatteriin. Tämä ”Digital Cinema Sound” -järjestelmä yhdistää DSP (Digital Signal Processor, digitaalinen signaalinkäsittely) -tekniikan mittaustietoihin ja tuottaa elokuvantekijöiden tarkoittaman äänikentän kotiolosuhteissa.

■ Dolby Digital

Dolby Laboratories, Inc. -yhtiön kehittämä digitaalisen äänen koodaus-/dekodeustekniikka. Se koostuu etukanavista (vasen/oikea), keskikanavasta, takakanavista (vasen/oikea) ja lisäbassokanavasta. Se on nimennetty DVD-levyille tarkoitettu audiostandardi, jota kutsutaan myös 5.1-kanavaiseksi tilääneksi. Koska tilääni-informaatio tallennetaan ja esitetään stereofonisena, ääni on luonnollisempi kuin Dolby Surround -tekniikkaa käytettäessä.

■ Dolby Pro Logic II

Tämä tekniikka muuntaa tallennetun 2-kanavaisen stereoäänän 5.1-kanavaiseksi toistoksi. MOVIE-muoto on tarkoitettu elokuville ja MUSIC musiikille ja muille stereolähteille. Perinteiseen stereomuotoon koodatut vanhat elokuvat saavat lisätehoa 5.1-kanavaisen tiläänen ansiosta.

■ Dolby Surround (Dolby Pro Logic)

Dolby Laboratories, Inc. -yhtiön kehittämä äänenkäsittelytekniikka. Keskikanavan ja monofonisen tiläänen informaatio jaetaan matriisiin avulla kahdelle stereokanavalle. Toiston aikana ääni dekodeetaan ja toistetaan 4-kanavaisena tiläänenä. Tämä on yleisin DVD-levyille käytetty äänen käsittelytapa.

■ DTS Digital Surround

DTS, Inc. -yhtiön elokuvateatterikäyttöön kehittämä digitaalisen äänen koodaus-/dekodeustekniikka. Siinä ääntä pakataan vähemmän kuin Dolby Digital -tekniikassa, ja siksi se tarjoaa tätä laadukkaamman äänentoiston.

■ HDMI (High-Definition Multimedia Interface)

HDMI (High-Definition Multimedia Interface) on digitaalinen liitäntä, jonka kautta voidaan siirtää sekä kuvaa että ääntä. Sen avulla saadaan erittäin laadukas digitaalinen kuva ja ääni. HDMI-määrittely tukee HDCP (High-bandwidth Digital Contents Protection) -kopiointisuojausta, joka hyödyntää digitaalisten videosiinaalien koodaustekniikkaa.

■ L.F.E. (Low Frequency Effects)

Matalia taajuuksia sisältäviä äänitehosteita, jotka toistetaan lisäbassokaiuttimesta esimerkiksi Dolby Digital- tai DTS-ääntä toistettaessa. Äänestä tulee tavallista vaikuttavampi, kun siihen lisätään matalia bassotaajuuksia väliltä 20–120 Hz.

■ Näytteenottotaajuus

Analogisen äänen muuntaminen digitaaliseksi edellyttää analogisten tietojen kvantifointia. Tätä menettelyä kutsutaan näytteenotoksi. Näytteenottotaajuudella ilmaistaan, montako kertaa sekunnissa analogisesta signaalista otetaan näyte. Tavallisen CD-levyn näytteenottotaajuus on 44,1 kHz, eli näytteiden määrä sekunnissa on 44 100. Yleisesti voidaan sanoa, että mitä suurempi näytteenottotaajuus, sitä parempi äänenlaatu.

■ TSP (Time Stretched Pulse)

TSP-signaali on erittäin tarkka mittaussignaali, joka käyttää impulssienergiaa, mitataksaan laajan taajuuden ala- ja yläarvot lyhyessä ajassa. Signaalien mittaamiseen käytetty energiamäärä on tärkeä, sillä siten varmistetaan mittaustarkkuus sisätiloissa. TSP-signaalien käyttö mahdollistaa tarkkojen mittausten suorittamisen.

■ x.v.Colour

x.v.Colour on Sonyn ehdottama nimi xvYCC-standardille ja Sonyn tavaramerkki. xvYCC on videokuvan väriavaruuden kansainvälinen standardi.

Tämän standardin avulla voidaan esittää enemmän värejä kuin nykyisin televisiolähetyksissä käytössä olevan standardin avulla.

Varotoimet

Turvallisuus

Jos nestettä tai kiinteitä esineitä pääsee kotelon sisään, irrota verkkovirtajohto pistorasiasta. Anna asiantuntevan huoltoliikkeen tarkastaa vastaanotin, ennen kuin jatkat sen käyttöä.

Virtalähteet

- Tarkista ennen vastaanottimen käyttämistä, että käyttöjännite ja paikallinen verkkojännite vastaavat toisiaan. Käyttöjännitetiedot sisältävä tyyppikilpi on vastaanottimen takaosassa.
- Kun laite on kytkettynä pistorasiaan, se on kytkettynä sähköverkkoon, vaikka siitä olisikin virta katkaistuna.
- Irrota vastaanottimen verkkovirtajohto pistorasiasta, jos et aio käyttää vastaanotinta pitkään aikaan. Tartu aina pistokkeeseen, kun irrotat verkkovirtajohdon pistorasiasta. Älä koskaan vedä johdosta.
- (Vain aluekoodien U, UC ja CA mallit) Pistokkeen yksi piikki on turvallisuussyistä leveämpi kuin muut, ja pistoke sopii pistorasiaan vain yhdessä asennossa. Jos et voi kytkeä pistoketta pistorasiaan, ota yhteys jälleenmyyjään.
- Verkkovirtajohdon saa vaihtaa vain asiantunteva huoltoliike.

Laitteen kuumeneminen

Vaikka vastaanotin kuumenee käytön aikana, kyse ei ole viasta. Jos käytät vastaanotinta jatkuvasti suurella äänenvoimakkuudella, kotelon ylä-, sivu- ja alapinnat kuumenevat. Älä kosketa koteloa, jotta et saa palovammoja.

Laitteen sijoittaminen

- Sijoita vastaanotin paikkaan, jossa on riittävä ilmanvaihto. Tällöin vastaanottimen sisäosat eivät kuumene liikaa, ja laitteen käyttöikä on pidempi.
- Älä sijoita vastaanotinta paikkaan, jossa se on alttiina liialliselle kuumuudelle, suoralle auringonvalolle, pölylle tai iskuille.
- Älä aseta kotelon päälle mitään esineitä, jotka voisivat tukkia ilmanvaihtoaukot ja siten aiheuttaa vikoja.
- Älä sijoita vastaanotinta esimerkiksi television, kuvanauhurin tai kasettidekin lähelle. Jos vastaanotinta käytetään yhdessä television, kuvanauhurin tai kasettidekin kanssa ja vastaanotin sijoitetaan liian lähelle tätä toista laitetta, voi syntyä kuvanlaatua huonontavaa kohinaa. Tämä on erityisen todennäköistä käytettäessä sisäantennia. Siksi ulkoantennin käyttö on suositeltavaa.
- Ole varovainen, jos sijoitat vastaanottimen tai kaiuttimet erikoiskäsitellylle (esimerkiksi vahatulle, kiillotetulle tai öljytylle) pinnalle, koska muutoin voi syntyä tahroja tai värjäytyymiä.

Laitteen käyttäminen

Katkaise vastaanotimesta virta ja irrota vastaanottimen verkkovirtajohto pistorasiasta, ennen kuin liität vastaanottimeen muita laitteita.

Jos läheisen television kuvassa näkyy värihäiriöitä

Etukaiuttimet ja keskikaiutin ovat magneettisesti suojattuja, joten ne voi asettaa lähelle televisiota. Joidenkin televisioiden kuvaruudussa voi silti näkyä värivirheitä. Takakaiuttimet ja lisäbassokaiutin eivät ole magneettisesti suojattuja, joten ne kannattaa asettaa hieman kauemmas televisiosta (sivu 12).

Jos värivirheitä näkyy...

Katkaise televisiosta virta, odota 15-30 minuuttia ja kytke televisioon virta uudelleen.

Jos värivirheitä näkyy edelleen...

Siirrä kaiuttimet kauemmas televisiosta.

Jos esiintyy akustista kiertoa

Muuta kaiuttimien paikkaa tai pienennä äänenvoimakkuutta vastaanottimesta.

Puhdistaminen

Puhdista laitteen kotelo, paneeli, painikkeet ja säätimet mietoon pesuaineliuokseen kostutetulla pehmeällä liinalla. Älä käytä puhdistukseen hankaustyynyjä, hankausjauhetta tai liuottimia, kuten alkoholia tai bensiiniä.

Jos sinulla on vastaanottimeen liittyviä kysymyksiä tai ongelmia, ota yhteys lähimpään Sony-jälleenmyyjään.

Vianetsintä

Jos sinulla on jokin seuraavassa kuvatuista ongelmista käyttäessäsi tätä vastaanotinta, yritä ratkaista ongelma näiden vianmääritysohjeiden avulla.

Ääni

Ääntä ei kuulu tai ääni on hyvin hiljainen riippumatta siitä, mikä lähdelaitte on valittuna.

- Varmista, että kaiuttimet ja muut laitteet on liitetty toisiinsa oikein.
- Varmista, että sekä vastaanottimeen että muihin laitteisiin on kytketty virta.
- Varmista, ettei MASTER VOLUME -säädin ole asennossa "VOL MIN".
- Voit palauttaa äänen painamalla MUTING-painiketta uudelleen.
- Varmista, että lähdelaitteiden valintapainikkeilla on valittu oikea lähdelaitte.
- Vastaanottimen suojaustoiminto on kytkeytynyt toimintaan. Katkaise vastaanottimesta virta, poista oikosulun syy ja kytke vastaanottimeen uudelleen virta.
- Tarkasta, että IN MODE -asetus on oikein.

Jonkin tietyn laitteen toistamaa ääntä ei kuulu.

- Varmista, että laite on liitetty oikein kyseiselle laitteelle tarkoitettuihin audiotuloliitäntöihin.
- Varmista, että laitteen liitäntäjohdot on työnnetty liitäntöjen pohjaan asti sekä vastaanottimessa että kyseisessä laitteessa.

Toisesta etukaiuttimesta ei kuulu ääntä.

- Varmista, että analogiseen laitteeseen on liitetty sekä vasemman (L) että oikean (R) kanavan liitin, eikä ainoastaan jompikumpi. Käytä liittämässä audiojohtoa (ei sisälly vakiovarusteisiin).

Digitaalisesta (COAXIAL- tai OPTICAL-tuloliitäntään liitetystä) lähdelaitteesta ei kuulu ääntä.

- Varmista, että valittu IN MODE -tila on ”AUTO”.

Vasemman ja oikean puolen äänet ovat epätasapainossa tai väärin päin.

- Tarkista, että kaiuttimet ja muut laitteet on liitetty oikein.
- Säädä tasapainoa LEVEL-valikossa (sivu 37).

Äänessä on voimakasta hurinaa tai kohinaa.

- Varmista, että kaiuttimet ja muut laitteet on liitetty toisiinsa oikein.
- Tarkista, että liitäntäjohdot ovat etäällä muuntajista tai moottoreista sekä vähintään 3 metrin päässä televisiosta tai loistevalaisimista.
- Siirrä audiolaitteet kauemmas televisiosta.
- Liittimet ja liitännät ovat likaantuneet. Pyyhi ne kevyesti puhdistusalkoholilla kostutetulla liinalla.

Piip-ääni kuuluu tietystä tähän vastaanottimeen liitetystä laitteesta, kun käynnistät kyetseen laitteen.

- Tarkista, että IN MODE:n asetuksena ei ole ”AUTO” valitun lähteen kohdalla (sivu 58).

Keskikaiuttimesta tai takakaiuttimista ei kuulu ääntä tai niistä kuuluu vain hiljainen ääni.

- Valitse CINEMA STUDIO EX -tila (sivu 45).
- Säädä kaiuttimien äänen voimakkuustasoa (sivu 29).
- Varmista, että kaiuttimet on liitetty toisiinsa oikein.

Lisäbassokaiuttimesta ei kuulu ääntä.

- Varmista, että lisäbassokaiutin on liitetty oikein.

Tiläänivaikutelmaa ei ole.

- Varmista, että äänikenttätoiminto on käytössä (paina MOVIE tai MUSIC).
- Äänikentät eivät toimi, jos signaalin näytteenottajaajuus on yli 48 kHz.

Dolby Digital- tai DTS-monikanavatoisto ei toimi.

- Varmista, että toistettava DVD-levy tai muu lähde on äänitetty Dolby Digital- tai DTS-muotoon.
- Kun liität DVD-soittimen tai muun laitteen tämän vastaanottimen digitaalisiin tuloliitäntöihin, tarkista liitettävän laitteen ääniasetus (äänilähdön asetukset).

DIGITAL MEDIA PORT -sovittimeen liitetystä laitteesta tulevaa ääntä ei kuulu.

- Säädä äänen voimakkuutta tästä vastaanottimeesta.
- DIGITAL MEDIA PORT -sovitin ja/tai laite on liitetty väärin. Katkaise vastaanottimeesta virta ja liitä DIGITAL MEDIA PORT -sovitin ja/tai laite uudelleen.
- Tarkista DIGITAL MEDIA PORT -sovittimen ja/tai liitetyn laitteen tiedoista, että ne tukevat tätä vastaanotinta.

Video

Television kuvaruutuun ei tule kuvaa tai kuva on epäselvä.

- Varmista, että videolaitteen videolähtöliitäntä on liitetty televisioon.
- Siirrä audiolaitteet kauemmas televisiosta.
- DIGITAL MEDIA PORT -sovitin voi aiheuttaa sen, ettei videokuvan toisto ole mahdollista.

HDMI

Vastaanottimen HDMI-liitäntään liitetystä laitteesta tuleva ääntä ei voi kuunnella vastaanottimen kautta eikä television kaiuttimista.

- Tarkista HDMI:n Audio-asetus VIDEO-valikosta (sivu 40).
- Tarkista HDMI-liitäntä (sivu 18).
- Super Audio CD -levyä ei voi kuunnella HDMI-liitäntään kautta.
- Toistavan laitteen asetuksia voi olla tarpeen muuttaa. Katso lisätietoja toistavan laitteen käyttöohjeesta.

Vastaanottimen HDMI-liitäntään liitetystä laitteesta tuleva kuva ei näy televisiossa.

- Tarkista HDMI-liitäntä (sivu 18).
- Toistavan laitteen asetuksia voi olla tarpeen muuttaa. Katso lisätietoja toistavan laitteen käyttöohjeesta.

HDMI-Ohjaus-toiminto ei toimi.

- Tarkista, että HDMI-kaapeli on liitetty oikein (sivu 18).
- Varmista, että VIDEO-valikon ”CONTROL FOR HDMI”-asetuksena on ”CTRL ON”.
- Varmista, että liitetty laite on yhteensopiva HDMI-Ohjaus-toiminnon kanssa.
- Tarkista HDMI-Ohjaus-toiminnon asetukset liitettyssä laitteessa. Katso lisätietoja liitetyn laitteen käyttöohjeesta.
- Toista kohdan ”HDMI-Ohjaus-toiminnon käytön valmisteleminen” toimenpiteet, jos vaihdat HDMI-liitäntään, kytket tai irrotat verkkovirtajohdon tai jos laitteen toiminnassa on häiriö (sivu 54).

Vastaanottimesta tai television kaiuttimista ei kuulu ääntä System Audio Control -toimintoa käytettäessä.

- Varmista, että televisio on System Audio Control -yhteensopiva.
- Jos televisiossa ei ole System Audio Control -toimintoa, aseta VIDEO-valikon ”AUDIO FOR HDMI”-asetukseksi
 - ”TV+AMP”, jos haluat kuunnella ääntä television kaiuttimien sekä vastaanottimen kautta.
 - ”AMP”, jos haluat kuunnella ääntä vastaanottimen kautta.
- Jos vastaanottimeen liitetystä laitteesta tulevaa ääntä ei kuulu, toimi seuraavasti:
 - Valitse asianomainen tuloliitäntä, jos haluat katsella vastaanottimen HDMI-liitäntään liitetystä laitteesta tulevaa ohjelmaa.
 - Vaihda TV-kanavaa, jos haluat katsella TV-lähetystä.
 - Valitse haluamasi laite tai tuloliitäntä, kun haluat katsella televisioon liitetystä laitteesta tulevaa ohjelmaa. Katso tietoja television käyttöohjeesta.

Viritin

FM-radiovastaanoton laatu on huono.

- Liitä vastaanotin kuvan mukaan FM-ulkoantenniin 75 ohmin koaksiaalikaapelilla (ei sisälly vakiovarusteisiin). Jos liität vastaanottimen ulkoantenniin, maadoita antenni ukonilman varalta. Älä liitä maajohdinta kaasuputkeen, jotta ei synny kaasuräjähdyksen vaaraa.

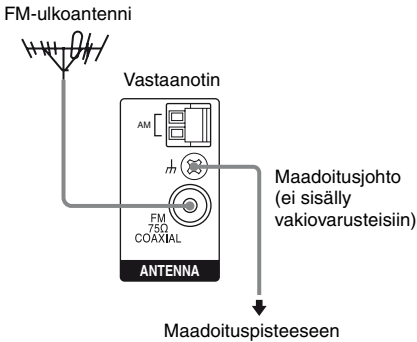

Radioasemia ei voi viritellä.

- Varmista, että antenni on liitetty oikein. Muuta antennin suuntausta ja liitä ulkoinen antenni tarvittaessa.
- Asemien signaalin voimakkuus on liian heikko (käytettäessä automaattista viritystä). Käytä suoraa viritystä (sivu 48).
- Varmista, että oikea viritysaskel on valittuna (jos virität AM-asemia suoralla virityksellä).
- Asemia ei ole esiviritetty tai esiviritetyt asemat on tyhjennetty muistista (valittaessa esiviritettyjä asemia selaamalla). Esiviritä asemat (sivu 48).

RDS-toiminto ei toimi.^{a)}

- Varmista, että olet viritänyt RDS-tietoja lähettävän FM-aseman.
- Valitse voimakkaampi FM-asema.

Haluamasi RDS-tiedot eivät tule näkyviin.^{a)}

- Ota yhteys kyseiseen radioasemaan ja tiedustele, lähettääkö asema haluamaasi tietoa. Jos lähettää, palvelu voi olla tilapäisesti poissa käytöstä.

^{a)}Vain aluekoodien CEL ja CEK mukaiset mallit.

Kaukosäädin

Kaukosäädin ei toimi.

- DISPLAY-painiketta voi käyttää vastaanottimen ohjaukseen vain, kun TUNER-tulo on valittuna.
- Suuntaa kaukosäädin vastaanottimessa olevaan kaukosäädinsignaalin tunnistimeen.
- Poista kaikki esteet kaukosäätimen ja vastaanottimen välistä.
- Jos kaukosäätimen paristot ovat heikot, vaihda ne uusiin.
- Varmista, että kaukosäätimestä valittu ohjelmälähde on oikea.

Virheilmoitukset

Jos laitteessa ilmenee toimintahäiriö, näyttöön tulee ilmoitus. Ilmoitus kertoo järjestelmän toimintatilán. Yritä ratkaista ongelma seuraavan taulukon avulla. Jos ongelma ei katoa, ota yhteys lähimpään Sony-jälleenmyyjään.

Jos automaattisen kalibroinnin aikana näkyviin tulee virheilmoitus, yritä ratkaista ongelma kohdan "Kun virhekoodi tulee näkyviin" (sivu 27) avulla.

PROTECT

Kaiuttimien syöttövirta on epätasaista.

Vastaanottimesta katkeaa automaattisesti virta muutaman sekunnin kuluttua.

Varmista, että kaiuttimet on liitetty oikein ja kytke virta uudelleen.

Jos ongelma ei poistu vianmääritysohjeiden avulla

Vastaanottimen muistin tyhjentäminen voi ratkaista ongelman (sivu 23). Huomaa kuitenkin, että kaikki muistiin tallennetut asetukset palautuvat tehdasasetusten mukaisiksi, ja sinun on tallennettava kaikki asetukset uudelleen.

Jos ongelma ei poistu

Ota yhteys lähimpään Sony-jälleenmyyjään. Huomaa, että jos joitakin osia vaihdetaan huollon aikana, kyseisiä osia ei ehkä palauteta.

Vastaanottimen muistin tyhjentämistä käsittelevät sivut

Tyhjennetään	Katso
Kaikki muistissa olevat asetukset	sivu 23
Mukautetut äänikentät	sivu 46

Tekniset tiedot

Vahvistinosa

Aluekoodien U, UC, CA mallit

Lähtöteho¹⁾

Stereotila (nimellisarvo)

84 W + 84 W

(3 ohmia, 170 – 20 000 Hz,
harmoninen kokonaissärö
1%)

Tilaaänitila (vertailuarvo)

RMS-lähtötaso

(3 ohmia, 1 kHz,

harmoninen kokonaissärö
10%)

FRONT²⁾: 143 W/kan

CENTER²⁾: 143 W

SUR²⁾: 143 W/kan

(1,5 ohmia, 80 Hz,
harmoninen kokonaissärö
10%)

SUBWOOFER²⁾: 285 W

Aluekoodien CEL, CEK, AU, TW mallit

Lähtöteho¹⁾

Stereotila (nimellisarvo)

108 W + 108 W

(3 ohmia, 1 kHz,

harmoninen kokonaissärö
1%)

Tilaaänitila (vertailuarvo)

RMS-lähtötaso

(3 ohmia, 1 kHz,

harmoninen kokonaissärö
10%)

FRONT²⁾: 143 W/kan

CENTER²⁾: 143 W

SUR²⁾: 143 W/kan

(1,5 ohmia, 80 Hz,
harmoninen kokonaissärö
10%)

SUBWOOFER²⁾: 285 W

Aluekoodien TH mallit

Lähtöteho¹⁾

Stereotila (nimellisarvo)

90 W + 90 W
(3 ohmia, 1 kHz,
harmoninen kokonaissärö
1%)

Tilaaänitila (vertailuarvo)

RMS-lähtötaso
(3 ohmia, 1 kHz,
harmoninen kokonaissärö
10%)

FRONT²⁾: 125 W/kan

CENTER²⁾: 125 W

SUR²⁾: 125 W/kan

(1,5 ohmia, 80 Hz,
harmoninen kokonaissärö
10%)

SUBWOOFER²⁾: 210 W

¹⁾Mitattu seuraavissa olosuhteissa:

Aluekoodi	Käyttöjännite
U, UC, CA	120 V AC, 60 Hz
CEL, CEK	230 V AC, 50 Hz
AU	240 V AC, 50 Hz
TW	110 V AC, 60 Hz
TH	220 V AC, 50 Hz

²⁾Etu-, keski-, taka- ja lisäbassokaiuttimien vertailulähtöteho. Äänikentän asetukset ja ohjelmalähde voivat aiheuttaa sen, ettei ääntä kuulu.

Tuloliitännät

Analogiset Herkkyys: 1 V/
50 kilo-ohmia

Digitaaliset (Coaxial)
Impedanssi: 75 ohmia

Äänen sävy

Vahvistustasot ±10 dB, 0,5 dB askelin

Toiston taajuusvaste:

28 – 20 000 Hz

FM-viritinosa

Viritysalue 87,5 – 108,0 MHz

Antenni FM-johtoantenni

Antenniliitännät 75 ohmia, balansoimaton

Välitaajuus 10,7 MHz

AM-viritinosa

Viritysalue

Aluekoodi	Viritysaskelet	
	10 kHz:n askel	9 kHz:n askel
U, UC, CA, AU	530 – 1 710 kHz ³⁾	531 – 1 710 kHz ³⁾
TW, TH	530 – 1 610 kHz ³⁾	531 – 1 602 kHz ³⁾
CEL, CEK	–	531 – 1 602 kHz

Antenni Kehäantenni

Välitaajuus 450 kHz

³⁾Voit valita AM-viritysaskeleksi 9 kHz tai 10 kHz. Kun olet viritänyt jonkin AM-aseman, katkaise vastaanottimesta virta. Pidä painiketta PRESET TUNING + painettuna ja paina I/⏪. Kaikki esiviritetyt asemat katoavat muistista, kun muutat viritysaskeletta. Kun haluat palauttaa viritysaskeleen asetukseksi vaihtoehdon 10 kHz (tai 9 kHz), toimi uudelleen samalla tavalla.

Yleistä

Käyttöjännite

Aluekoodi	Käyttöjännite
U, UC, CA	120 V AC, 60 Hz
CEL, CEK	230 V AC, 50/60 Hz
AU	240 V AC, 50 Hz
TW	110 V AC, 60 Hz
TH	220 – 230 V AC, 50/60 Hz

Lähtöteho (DIGITAL MEDIA PORT)

DC OUT: 5 V, 700 mA MAX

Tehonkulutus

Aluekoodi	Tehonkulutus
U, CEL, CEK, AU, TW	165 W
UC, CA	165 W (Vain USA) 245 VA (Vain CANADA)
TH	140 W

Tehonkulutus (valmiustilassa)	0,3 W (Kun VIDEO-valikossa ”CONTROL FOR HDMI”:n asetuksena on ”CTRL OFF”)
Mitat (l/k/s) (Noin)	430 × 66,7 × 333 mm ulkonevat osat ja säätimet mukaan lukien
Paino (Noin)	3,5 kg

Kaiutinosia

Vain HT-SF2300

- Etukaiutin (SS-MSP23F)

- Takakaiutin (SS-SRP23F)

- Keskikaiutin (SS-CNP23)

Etu/Keskikaiutin	Koko äänialue, Magneettisesti suojattu
Takakaiutin	Koko äänialue
Kaiutinelementti	
Etu/Takakaiutin	65 mm, kartio
Keskikaiutin	30 × 60 mm, kartio
Kotelon tyyppi	
Etu/Takakaiutin	Bassorefleksi
Keskikaiutin	Akustinen ripustus
Nimellisimpedanssi	3 ohmia
Mitat (l/k/s) (Noin)	
Etukaiutin	113 × 830 × 83 mm (ilman jalustaa) 315 × 1 015 - 1 345 × 315 mm (jalusta mukaan lukien)
Takakaiutin	108 × 540 × 78 mm (ilman jalustaa) 290 × 1 045 - 1 235 × 290 mm (jalusta mukaan lukien)
Keskikaiutin	380 × 50 × 64 mm (jalan kanssa)
Paino (Noin)	
Etukaiutin	1,7 kg (ilman jalustaa) 3,5 kg (jalusta mukaan lukien)
Takakaiutin	1,1 kg (ilman jalustaa) 2,8 kg (jalusta mukaan lukien)
Keskikaiutin	0,38 kg

- Lisäbassokaiutin (SS-WP23)

Kaiutinelementti	160 mm, kartio
Kotelon tyyppi	Bassorefleksi
Nimellisimpedanssi	1,5 ohmia
Mitat (l/k/s) (Noin)	220 × 395 × 325 mm (jalan kanssa)
Paino (Noin)	5,9 kg

Vain HT-SS2300

- Etukaiutin (SS-MSP23S)

- Takakaiutin (SS-SRP23S)

- Keskikaiutin (SS-CNP23)

Etu/Keskikaiutin	Koko äänialue, Magneettisesti suojattu
Takakaiutin	Koko äänialue
Kaiutinelementti	
Etu/Takakaiutin	65 mm, kartio
Keskikaiutin	30 × 60 mm, kartio
Kotelon tyyppi	
Etu/Takakaiutin	Bassorefleksi
Keskikaiutin	Akustinen ripustus
Nimellisimpedanssi	3 ohmia
Mitat (l/k/s) (Noin)	
Etu/Takakaiutin	102 × 163 × 77 mm (jalan kanssa)
Keskikaiutin	380 × 50 × 64 mm (jalan kanssa)
Paino (Noin)	
Etukaiutin	0,55 kg
Takakaiutin	0,45 kg
Keskikaiutin	0,38 kg

- Lisäbassokaiutin (SS-WP23)

Kaiutinelementti	160 mm, kartio
Kotelon tyyppi	Bassorefleksi
Nimellisimpedanssi	1,5 ohmia
Mitat (l/k/s) (Noin)	220 × 395 × 325 mm (jalan kanssa)
Paino (Noin)	5,9 kg

Vakiovarustekaiuttimet

Etukaiutin (2)

Keskikaiutin (1)

Takakaiutin (2)

Lisäbassokaiutin (1)

Toimitetut vakiovarusteet

Käyttöohje (tämä käyttöohje)

Pika-asetusopas (1)

Kaiutinjalustan käyttöohje (vain HT-SF2300) (1)

FM-johtoantenni (1)

AM-kehäantenni (1)

Kaukosäädin

•RM-AAU022 (1)

(Vain aluekoodin U, UC ja CA mallit)

•RM-AAU023 (1)

(Vain aluekoodin CEL, CEK, AU, TW ja TH mallit)

R6 (koko AA) -paristot (2)

Optimointimikrofoni (ECM-AC2) (1)

Kaiutinjohdot (5)

Pehmustetyyny

•Kaiutin

– vain HT-SS2300 (20)

– vain HT-SF2300 (4)

•Lisäbassokaiutin (4)

Ruuvit (pieni) (vain HT-SF2300) (12)

Ruuvit (suuri) (vain HT-SF2300) (8)

Jos haluat lisätietoja laitteesi aluekoodista, katso sivua 3.

Valmistaja pidättää itsellään oikeuden muuttaa laitteen muotoilua ja teknisiä ominaisuuksia ilman erillistä ilmoitusta.

Hakemisto

Numerot

2CH STEREO 46
2-kanavainen 46
5.1-kanavainen 12

A

Äänikentät
tehdasasetusten
palauttaminen 46
valitseminen 44
Alkuasetukset 23
AUTO CALIBRATION 24
AUTO FORMAT DIRECT
(A.F.D.) 42

B

Blu-ray-levysoitin
liittäminen 18
toisto 32

C

CD-soitin
liittäminen 17
toisto 31

D

Digital Cinema Sound
(DCS) 45, 63
DIGITAL MEDIA PORT
liittäminen 59
Dolby Digital 63
DTS 63
DVD-soitin
liittäminen 20
toisto 32
DVD-tallenin
liittäminen 20

H

HDMI
HDMI-audio 40
HDMI-Ohjaus 40
liittäminen 18
HDMI-Ohjaus
liittäminen 53
valmistelu 54

I

IN MODE 58

J

Järjestelmän äänen ohjaus
56
Järjestelmän virrankatkaisu
57

K

Kaiuttimet
asentaminen 12
liittäminen 15
Kaukosäädin 8
Kuvanauhuri
liittäminen 20

M

Mykistys 30

R

RDS 50

S

Satelliittiviritin/Digiboksi
liittäminen 18
Super Audio CD -soitin
liittäminen 17
toisto 31

T

Televisio
liittäminen 20
TEST TONE 29
Toisto yhdellä painikkeella
55

U

Uniajastin 61

V

Valikko
A.CAL 28
AUDIO 39
LEVEL 37
SUR 38
SYSTEM 41
TONE 38
TUNER 39
VIDEO 40
Valitseminen
äänikenttä 44
lähdelaite 30
Virheilmoitukset 69
Viritin
liittäminen 22
Virittäminen
automaattisesti 47
esiviritetyt asemat 49
suoraan 48



* 3 2 9 6 0 8 4 6 2 * (1)