

WARNING

To reduce the risk of fire or electric shock, do not expose this apparatus to rain or moisture.

To reduce the risk of electrical shock, do not open the cabinet. Refer servicing to qualified personnel only.

Do not place lighted candles on the apparatus. To reduce the risk of fire or electric shock, do not place objects filled with liquids, such as vases, on the apparatus.

To reduce the risk of fire, do not cover the ventilation of the apparatus with newspapers, tablecloths, curtains, etc.

Certain countries may regulate disposal of the battery used to power this product. Please consult with your local authority.

Do not install the appliance in a confined space, such as a bookcase or built-in cabinet.

Connect the AC power adaptor to an easily accessible AC outlet. Should you notice an abnormality in the AC power adaptor, disconnect it from the AC outlet immediately.

CAUTION

Danger of explosion if battery is incorrectly replaced. Replace only with the same or equivalent type.

The validity of the CE marking is restricted to only those countries where it is legally enforced, mainly in the countries EEA (European Economic Area).

Notice for customers: the following information is only applicable to equipment sold in countries applying EU Directives
The manufacturer of this product is Sony Corporation, 1-7-1 Konan, Minato-ku, Tokyo, Japan. The Authorized Representative for EMC and product safety is Sony Deutschland GmbH, Hedelfinger Strasse 61, 70327 Stuttgart, Germany. For any service or guarantee matters please refer to the addresses given in separate service or guarantee documents.

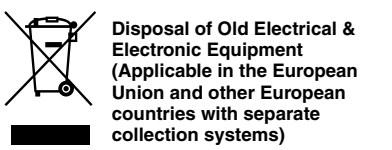

Disposal of Old Electrical & Electronic Equipment (Applicable in the European Union and other European countries with separate collection systems)

This symbol on the product or on its packaging indicates that this product shall not be treated as household waste. Instead it shall be handed over to the applicable collection point for the recycling of electrical and electronic equipment. By ensuring this product is disposed of correctly, you will help prevent potential negative consequences for the environment and human health, which could otherwise be caused by inappropriate waste handling of this product. The recycling of materials will help to conserve natural resources. For more detailed information about recycling of this product, please contact your local Civic office, your household waste disposal service or the shop where you purchased the product.

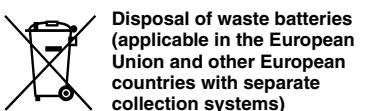

Disposal of waste batteries (applicable in the European Union and other European countries with separate collection systems)

This symbol on the battery or on the packaging indicates that the battery provided with this product shall not be treated as household waste. By ensuring these batteries are disposed of correctly, you will help prevent potentially negative consequences for the environment and human health which could otherwise be caused by inappropriate waste handling of the battery. The recycling of the materials will help to conserve natural resources. In case of products that for safety, performance or data integrity reasons require a permanent connection with an incorporated battery, this battery should be replaced by qualified service staff only. To ensure that the battery will be treated properly, hand over the product at end-of-life to the applicable collection point for the recycling of electrical and electronic equipment.

For all other batteries, please view the section on how to remove the battery from the product safely. Hand the battery over to the applicable collection point for the recycling of waste batteries.

For more detailed information about recycling of this product or battery, please contact your local Civic Office, your household waste disposal service or the shop where you purchased the product.

Features

- 4 Inputs, 1 Output HDMITM1 A/V Switcher
- Supports Deep Colour²* (up to 36 bits) and x.v.Colour, by the end of HDMI features of HDMI Version 1.3 (HDMI Certified)
- Capable of transmitting full specification High-Definition (Full HD: 1080p) digital video signals³
- Transmits signals to a connected HDMI component that supports Multi-channel (surround) digital audio
- You can control the unit with the supplied card remote commander
- Convenient front panel input jack to connect portable devices (INPUT 4)
- Slim design allows you to install the unit in a small space, such as inside an A/V stand (215 mm × 35,5 mm (w × h))
- High-grade design, capable of processing a large amount of HDMI data signals accurately
- Built-in shield structure eliminates exogenous influence for stable signal transmission

*1 HDMI (High-Definition Multimedia Interface) is an interface that supports both video and audio on a single digital connection, allowing you to enjoy high quality digital picture and sound. The HDMI specification supports HDCP (High-bandwidth Digital Content Protection), a copy protection technology that incorporates coding technology for digital video signals.

*2 HDCP (High-bandwidth Digital Content Protection): A digital video signal encryption method for preventing unauthorized copy of digital contents transmitted through HDMI.

*3 Deep Colour
Video signal which enhances colour depth of the signal transmitted through HDMI.
Although the number of possible colours for a normal HDMI picture is 24 bits colour (16,777,216 colour) per 1 pixel, that of Deep Colour-supported HDMI picture becomes larger, such as 36 bits.
As the bit number increases, the gradation of colour intensity can be displayed more precisely, which realizes a smooth gradation of the picture.

*4 Supporting the extensive screen quality from SD (Standard-Definition: 480i) to Full

HDMI, the HDMI logo and High-Definition Multimedia Interface are trademarks or registered trademarks of HDMI Licensing LLC.

BRAVIA Theatre Sync, "x.v.Colour" and "x.v.Colour" logo are trademarks of Sony Corporation.

Unpacking

Check the supplied accessories of the package before using this unit.

- Card remote commander (1)



- AC power adaptor (1)



- Operating Instructions (1)
- Warranty (1)

Locating the parts and controls (see fig. A)**Front panel**

1 (power) button/indicator
Press to switch the power of this unit to on or standby.

2 The indicator lights up when this unit is turned on.

3 Infrared Receiver

4 HDMI INPUT 1-4 buttons/indicators
Select the signal to be displayed on a TV or projector.

The indicator corresponding to the selected input lights up.

5 HDMI IN 4 input
Connect to the HDMI output of a video game, camcorder, etc.

6 HDMI IN 1-3 input
Connect to the HDMI output of the playback device.

7 HDMI OUT
Connect to the HDMI input of a TV or projector.

8 DC IN 6V jack
Connect the supplied AC power adaptor.

Card remote commander

1 (power) button
Press to switch the power of this unit to on or standby.

2 1-4 (HDMI input 1-4) buttons
Select the signal to be displayed on a TV or projector.

The maximum operating distance is approximately 5 m (16.4 ft.).

AVERTISSEMENT

Afin de réduire les risques d'incendie ou de choc électrique, n'exposez pas cet appareil à la pluie ni à l'humidité.

Pour éviter tout risque d'électrocution, n'ouvrez pas le coffret. Ne confiez les réparations qu'à un technicien qualifié.

Ne placez pas de bougie allumée sur l'appareil. Pour éviter tout risque d'incendie ou d'électrocution, ne placez pas d'objets remplis de liquide, tels que des vases, sur l'appareil.

Pour réduire les risques d'incendie, ne couvrez pas les orifices d'aération de l'appareil avec des journaux, nappes, rideaux, etc.

Dans certains pays, la mise au rebut de la pile qui alimente ce produit est réglementée. Consultez vos autorités locales.

N'installez pas l'appareil dans un espace confiné comme une bibliothèque ou un meuble encastré.

Raccordez l'adaptateur CA à une prise CA facilement accessible. Si vous constatez que l'adaptateur CA ne fonctionne pas normalement, débranchez-le immédiatement de la prise CA.

ATTENTION

Danger d'explosion si la pile n'est pas correctement remplacée.

La validité du marquage CE est limitée uniquement aux pays dans lesquels il fait force de loi, c'est-à-dire principalement dans les pays de l'EEE (Espace Économique Européen).

Avis à l'intention des clients : les informations suivantes concernent uniquement les appareils vendus dans les pays applicatifs des directives de l'UE
Le fabricant de ce produit est Sony Corporation, 1-7-1 Konan, Minato-ku, Tokyo, Japon. Son représentant autorisé concernant la CEM et la sécurité du produit est Sony Deutschland GmbH, Hedelfinger Strasse 61, 70327 Stuttgart, Allemagne. Veuillez vous référer aux adresses indiquées dans les documents d'entretien ou de garantie séparés concernant toute question relative à l'entretien et à la garantie.

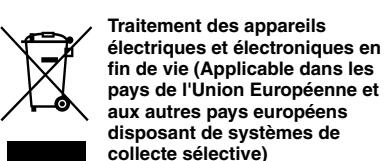

Traitement des appareils électriques et électroniques en fin de vie (Applicable dans les pays de l'Union Européenne et aux autres pays européens disposant de systèmes de collecte sélective)

Ce symbole, apposé sur le produit ou sur son emballage, indique que ce produit ne doit pas être traité avec les déchets ménagers. Il doit être remis à un point de collecte approprié pour le recyclage des produits électriques et électroniques. En s'assurant que ce produit est bien mis au rebut de manière appropriée, vous aiderez à prévenir les conséquences négatives potentielles pour l'environnement et la santé humaine et le recyclage des matériaux aidera à préserver les ressources naturelles. Pour toute information supplémentaire au sujet du recyclage de ce produit, vous pouvez contacter votre municipalité ou le magasin où vous avez acheté le produit.

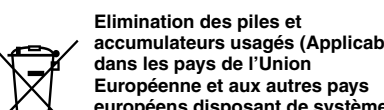

Élimination des piles et accumulateurs usagés (Applicable dans les pays de l'Union Européenne et aux autres pays européens disposant de systèmes de collecte sélective)

Ce symbole, apposé sur les piles et accumulateurs ou sur les emballages, indique que ces piles et accumulateurs fournis avec ce produit ne doivent pas être traités comme de simples déchets ménagers. En vous assurant que ces piles et accumulateurs sont mis au rebut de façon appropriée, vous participez activement à la prévention des conséquences négatives que leur mauvais traitement pourrait provoquer sur l'environnement et sur la santé humaine. Le recyclage des matériaux contribue par ailleurs à la préservation des ressources naturelles. Pour des produits qui pour des raisons de sécurité, de performance ou d'intégrité de données nécessitent une connexion permanente à une pile ou à un accumulateur, il conviendrait de vous rapprocher d'un service technique qualifié pour effectuer son remplacement.

En rapportant votre appareil électrique en fin de vie à un point de collecte approprié vous assurez que la pile ou l'accumulateur incorporé sera traité correctement.

Pour tous les autres cas de figure et afin d'enlever les piles ou accumulateurs en toute sécurité de votre appareil, reportez-vous au manuel d'utilisation. Rapporter les piles ou accumulateurs usagés au point de collecte approprié pour le recyclage.

Pour des produits qui pour des raisons de sécurité, de performance ou d'intégrité de données nécessitent une connexion permanente à une pile ou à un accumulateur, vous pouvez contacter votre municipalité ou le magasin où vous avez acheté ce produit.

Caractéristiques

- Commutateur A/V HDMITM1 4 entrées, 1 sortie
- Compatible Deep Colour²* (jusqu'à 36 bits) et x.v.Colour, par les dernières fonctionnalités de la version 1.3 de l'interface HDMI (certification HDMI)
- Capable de transmettre des signaux vidéo numériques haute définition
- Transmet des signaux à un appareil HDMI raccordé prenant en charge le son numérique multicanal (ambiophonique)
- Possibilité de commander l'appareil à l'aide de la mini-télécommande fournie
- Prise d'entrée facilement accessible située sur le panneau avant permettant de raccorder des appareils portatifs (INPUT 4)
- Conception compacte permettant d'installer l'appareil dans un espace réduit, tel qu'un meuble audio/vidéo (215 mm × 35,5 mm (l × h))
- Conception de haute qualité permettant le traitement précis d'une grande quantité de signaux de données HDMI
- Structure blindée intégrée éliminant les interférences exogènes pour une transmission stable des signaux

*1 HDMI (High-Definition Multimedia Interface) est une interface prenant en charge à la fois les signaux vidéo et audio sur un même raccordement numérique, ce qui vous permet de profiter d'images et de sons numériques de haute qualité. La spécification HDMI est compatible HDCP (High-bandwidth Digital Content Protection), une technologie de protection contre les copies intégrant une technologie de codage des signaux vidéo numériques.

*2 Deep Colour
Signal vidéo augmentant la profondeur des couleurs du signal transmis par le raccordement HDMI.
Bien que le nombre possible de couleurs pour une image HDMI normale soit de 1 ordre de 24 bits (16 777 216 couleurs) pour 1 pixel, le nombre de couleurs d'une image HDMI prenant en charge Deep Colour atteint 36 bits.
Au fur et à mesure que le nombre de bits augmente, la gradation de l'intensité des couleurs peut être reproduite plus précisément, ce qui permet d'obtenir une gradation fluide de l'image.

*3 Compatible avec diverses qualités d'écran allant de SD (Définition standard : 480i) à Full

HDMI, le logo HDMI et High-Definition Multimedia Interface font des marques de commerce ou des marques déposées de HDMI Licensing LLC.

BRAVIA Theatre Sync, "x.v.Colour" et le logo "x.v.Colour" sont des marques de commerce de Sony Corporation.

Déballage

Vérifiez les accessoires fournis contenus dans l'emballage avant d'utiliser cet appareil.

- Mini-télécommande (1)

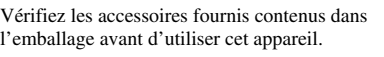

- Adaptateur CA (1)



- Mode d'emploi (1)
- Garantie (1)

Identification des pièces et des commandes (voir fig. A)**Panneau avant**

1 Touche/indicateur (mise sous tension)
Appuyez sur cette touche pour faire passer cet appareil en marche ou en veille.

L'indicateur s'allume lorsque cet appareil est mis sous tension.

2 Récepteur à infrarouge

3 Touches/indicateurs HDMI INPUT 1-4
Permettent de sélectionner le signal à afficher sur un téléviseur ou un projecteur.

L'indicateur correspondant à l'entrée sélectionnée s'allume.

4 Entrée HDMI IN 4
Se raccorde à la sortie HDMI d'une console de jeux vidéo, d'un caméscope, etc.

Panneau arrière

5 Entrée HDMI IN 1-3
Se raccorde à la sortie HDMI de l'appareil de lecture.

6 HDMI OUT
Se raccorde à l'entrée HDMI d'un téléviseur ou d'un projecteur.

7 Prise DC IN 6 V
Se raccorde à l'adaptateur CA fourni.

Mini-télécommande

1 Touche (mise sous tension)
Appuyez sur cette touche pour faire passer cet appareil en marche ou en veille.

2 Touches 1-4 (entrée HDMI 1-4)
Permettent de sélectionner le signal à afficher sur un téléviseur ou un projecteur.

La distance de fonctionnement maximale est d'environ 5 m (16,4 pieds).

Español**ADVERTENCIA**

Para reducir el riesgo de incendios o electrocución, no exponga el aparato a la lluvia ni a la humedad.

Para reducir el riesgo de descargas eléctricas, no abra la unidad. Solicite asistencia técnica únicamente a personal especializado.

No coloque velas encendidas sobre el aparato. Para reducir el riesgo de incendios o descargas eléctricas, no coloque sobre el aparato objetos que contengan líquidos como, por ejemplo, un jarrón.

Para reducir el riesgo de incendio, no cubra los agujeros de ventilación del aparato con periódicos, manteles, cortinas, etc.

En algunos países, la eliminación de la pila que alimenta este producto está regulada. Consulte a las autoridades locales.

El fabricante de este producto es Sony Corporation, 1-7-1 Konan, Minato-ku, Tokio, Japón. El representante autorizado para la aplicación de la directiva EMC y la seguridad de los productos es Sony Deutschland GmbH, Hedelfinger Strasse 61, 70327 Stuttgart, Alemania. Para cualquier cuestión de servicio o garantía, consulte las direcciones facilitadas en los documentos de garantía o servicios.

Conecte el adaptador de alimentación de ca a una toma de corriente de ca de fácil acceso. Si detecta alguna anomalía en el adaptador de alimentación de ca, desconéctelo inmediatamente de la toma de corriente de ca.

El símbolo del aparato en un espacio cerrado, como una estantería o un armario empotrados.

Conecte el adaptador de alimentación de ca a una toma de corriente de ca de fácil acceso. Si detecta alguna anomalía en el adaptador de alimentación de ca, desconéctelo inmediatamente de la toma de corriente de ca.

PRECAUCIÓN
Si sustituye la pila incorrectamente, existe riesgo de explosión.

Sustituya únicamente por otra del mismo tipo o de un tipo equivalente.

La validez de la marca CE se limita únicamente a aquellos países en los que la legislación la impone, especialmente los países de la EEE (Espacio Económico Europeo).

Aviso para los clientes: la siguiente información sólo se aplica al equipo que se comercializa en países que aplican las directivas de la UE
El fabricante de este producto es Sony Corporation, 1-7-1 Konan, Minato-ku, Tokio, Japón. El representante autorizado para la aplicación de la directiva EMC y la seguridad de los productos es Sony Deutschland GmbH, Hedelfinger Strasse 61, 70327 Stuttgart, Alemania. Para cualquier cuestión de servicio o garantía, consulte las direcciones facilitadas en los documentos de garantía o servicios.

Conecte el adaptador de alimentación de ca a una toma de corriente de ca de fácil acceso. Si detecta alguna anomalía en el adaptador de alimentación de ca, desconéctelo inmediatamente de la toma de corriente de ca.

El símbolo del aparato en un espacio cerrado, como una estantería o un armario empotrados.

Conecte el adaptador de alimentación de ca a una toma de corriente de ca de fácil acceso. Si detecta alguna anomalía en el adaptador de alimentación de ca, desconéctelo inmediatamente de la toma de corriente de ca.

PRECAUCIÓN
Si sustituye la pila incorrectamente, existe riesgo de explosión.

Sustituya únicamente por otra del mismo tipo o de un tipo equivalente.

La validez de la marca CE se limita únicamente a aquellos países en los que la legislación la impone, especialmente los países de la EEE (Espacio Económico Europeo).

Aviso para los clientes: la siguiente información sólo se aplica al equipo que se comercializa en países que aplican las directivas de la UE
El fabricante de este producto es Sony Corporation, 1-7-1 Konan, Minato-ku, Tokio, Japón. El representante autorizado para la aplicación de la directiva EMC y la seguridad de los productos es Sony Deutschland GmbH, Hedelfinger Strasse 61, 70327 Stuttgart, Alemania. Para cualquier cuestión de servicio o garantía, consulte las direcciones facilitadas en los documentos de garantía o servicios.

Conecte el adaptador de alimentación de ca a una toma de corriente de ca de fácil acceso. Si detecta alguna anomalía en el adaptador de alimentación de ca, desconéctelo inmediatamente de la toma de corriente de ca.

El símbolo del aparato en un espacio cerrado, como una estantería o un armario empotrados.

Conecte el adaptador de alimentación de ca a una toma de corriente de ca de fácil acceso. Si detecta alguna anomalía en el adaptador de alimentación de ca, desconéctelo inmediatamente de la toma de corriente de ca.

PRECAUCIÓN
Si sustituye la pila incorrectamente, existe riesgo de explosión.

Sustituya únicamente por otra del mismo tipo o de un tipo equivalente.

La validez de la marca CE se limita únicamente a aquellos países en los que la legislación la impone, especialmente los países de la EEE (Espacio Económico Europeo).

Aviso para los clientes: la siguiente información sólo se aplica al equipo que se comercializa en países que aplican las directivas de la UE
El fabricante de este producto es Sony Corporation, 1-7-1 Konan, Minato-ku, Tokio, Japón. El representante autorizado para la aplicación de la directiva EMC y la seguridad de los productos es Sony Deutschland GmbH, Hedelfinger Strasse 61, 70327 Stuttgart, Alemania. Para cualquier cuestión de servicio o garantía, consulte las direcciones facilitadas en los documentos de garantía o servicios.

Conecte el adaptador de alimentación de ca a una toma de corriente de ca de fácil acceso. Si detecta alguna anomalía en el adaptador de alimentación de ca, desconéctelo inmediatamente de la toma de corriente de ca.

El símbolo del aparato en un espacio cerrado, como una estantería o un armario empotrados.

Conecte el adaptador de alimentación de ca a una toma de corriente de ca de fácil acceso. Si detecta alguna anomalía en el adaptador de alimentación de ca, desconéctelo inmediatamente de la toma de corriente de ca.

PRECAUCIÓN
Si sustituye la pila incorrectamente, existe riesgo de explosión.

Sustituya únicamente por otra del mismo tipo o de un tipo equivalente.

La validez de la marca CE se limita únicamente a aquellos países en los que la legislación la impone, especialmente los países de la EEE (Espacio Económico Europeo).

Ubicación de las partes y los controles (consulte la fig. A)**Panel frontal**

1 (power) botón/indicador (encendido)
Pulséelo para encender la unidad o para ajustarla en modo de espera.

2 Receptor de infrarrojos

3 Botones/indicadores HDMI INPUT 1-4
Seleccione la señal que desea ver en el televisor o el proyector.

4 Entrada HDMI IN 4
Conéctela a la salida HDMI de una consola de videojuegos, una videocámara, etc.

5 Entrada HDMI IN 1-3
Conéctela a la salida HDMI del dispositivo de reproducción.

6 Salida HDMI OUT
Conéctela a la entrada HDMI de un televisor o un proyector.

7 Toma DC IN 6V
Conecte el adaptador de alimentación de ca suministrado.

8 Mando a distancia de tarjeta
1 (power) botón (encendido)
Pulséelo para encender la unidad o para ajustarla en modo de espera.

2 Botones 1-4 (entrada HDMI 1-4)
Seleccione la señal que desea ver en el televisor o el proyector.

La distancia máxima de funcionamiento es de aproximadamente 5 m.

Português**AVISO**

Para reduzir o risco de incêndio ou choque elétrico, não exponha este aparelho à chuva nem à humidade.

Para reduzir o risco de choque elétrico, não abra a caixa. Remeta as intervenções técnicas apenas a pessoal técnico qualificado.

Não coloque velas acesas sobre o aparelho. Para reduzir o risco de incêndio ou de choque elétrico, não coloque objetos com líquidos, como copos, em cima do aparelho.

Para reduzir o risco de incêndio, não tape a ventilação do aparelho com jornais, panos de mesa, cortinas, etc.

Alguns países podem ter regulamentação sobre a eliminação da bateria utilizada para alimentar este produto. Consulte as autoridades locais.

Não instale o aparelho num espaço confinado, como uma estante ou armário integrado na parede.

Ligue o transformador de CA a uma tomada de CA. Não instale o aparelho num espaço confinado, como uma estante ou armário integrado na parede.

Ligue o transformador de CA a uma tomada de CA. Não instale o aparelho num espaço confinado, como uma estante ou armário integrado na parede.

Ligue o transformador de CA a uma tomada de CA. Não instale o aparelho num espaço confinado, como uma estante ou armário integrado na parede.

Ligue o transformador de CA a uma tomada de CA. Não instale o aparelho num espaço confinado, como uma estante ou armário integrado na parede.

Ligue o transformador de CA a uma tomada de CA. Não instale o aparelho num espaço confinado, como uma estante ou armário integrado na parede.

Ligue o transformador de CA a uma tomada de CA. Não instale o aparelho num espaço confinado, como uma estante ou armário integrado na parede.

Ligue o transformador de CA a uma tomada de CA. Não instale o aparelho num espaço confinado, como uma estante ou armário integrado na parede.

Ligue o transformador de CA a uma tomada de CA. Não instale o aparelho num espaço confinado, como uma estante ou armário integrado na parede.

Ligue o transformador de CA a uma tomada de CA. Não instale o aparelho num espaço confinado, como uma estante ou armário integrado na parede.

Ligue o transformador de CA a uma tomada de CA. Não instale o aparelho num espaço confinado, como uma estante ou armário integrado na parede.

Ligue o transformador de CA a uma tomada de CA. Não instale o aparelho num espaço confinado, como uma estante ou armário integrado na parede.

Ligue o transformador de CA a uma tomada de CA. Não instale o aparelho num espaço confinado, como uma estante ou armário integrado na parede.

Ligue o transformador de CA a uma tomada de CA. Não instale o aparelho num espaço confinado, como uma estante ou armário integrado na parede.

Ligue o transformador de CA a uma tomada de CA. Não instale o aparelho num espaço confinado, como uma estante ou armário integrado na parede.

Ligue o transformador de CA a uma tomada de CA. Não instale o aparelho num espaço confinado, como uma estante ou armário integrado na parede.

Ligue o transformador de CA a uma tomada de CA. Não instale o aparelho num espaço confinado, como uma estante ou armário integrado na parede.

Ligue o transformador de CA a uma tomada de CA. Não instale o aparelho num espaço confinado, como uma estante ou armário integrado na parede.

Ligue o transformador de CA a uma tomada de CA. Não instale o aparelho num espaço confinado, como uma estante ou armário integrado na parede.

Ligue o transformador de CA a uma tomada de CA. Não instale o aparelho num espaço confinado, como uma estante ou armário integrado na parede.

Ligue o transformador de CA a uma tomada de CA. Não instale o aparelho num espaço confinado, como uma estante ou armário integrado na parede.

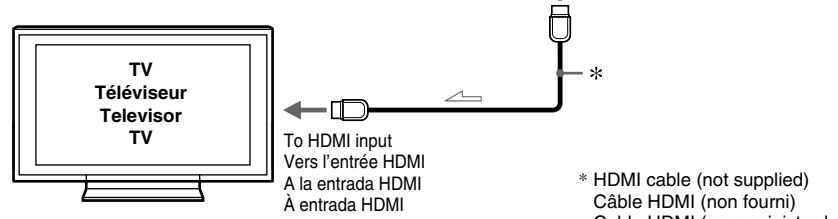
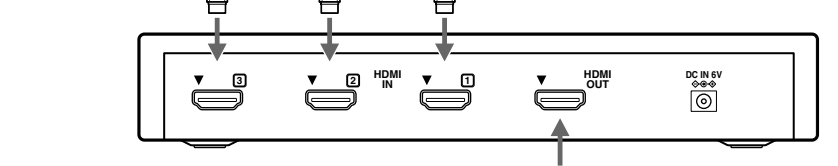
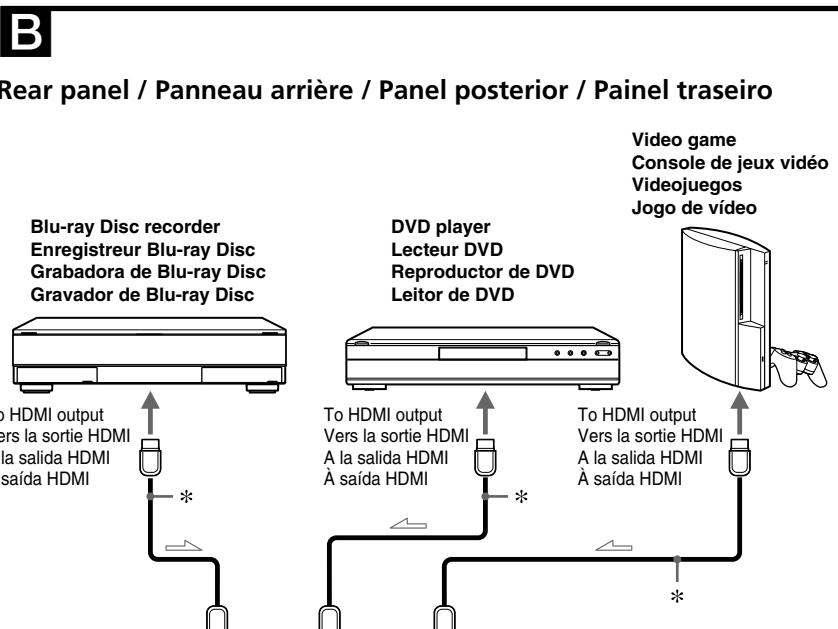

Signal flow / Sens du signal / Flujo de señales / Fluxo do sinal

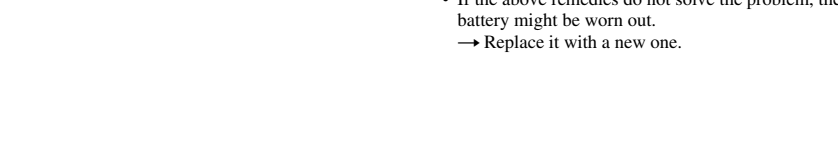
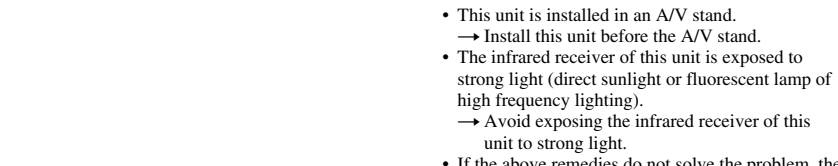
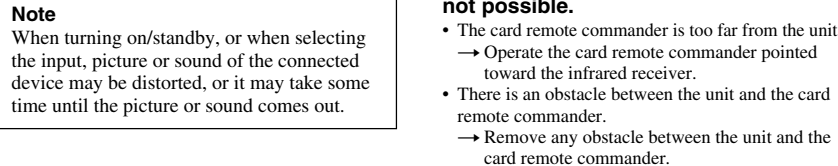
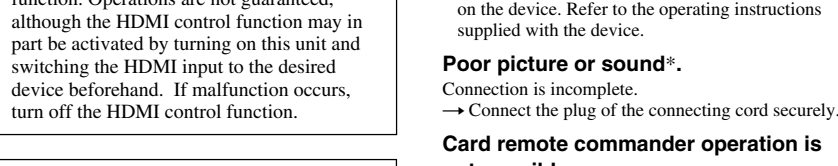
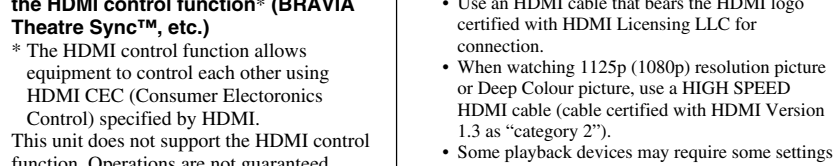
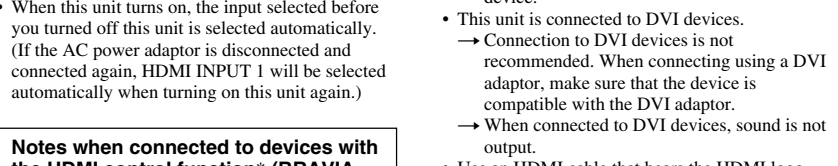
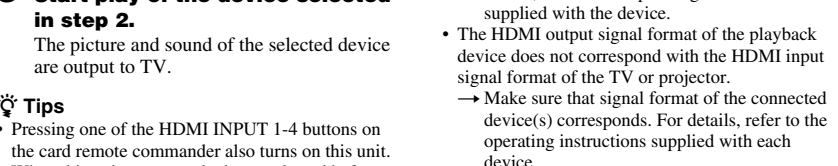
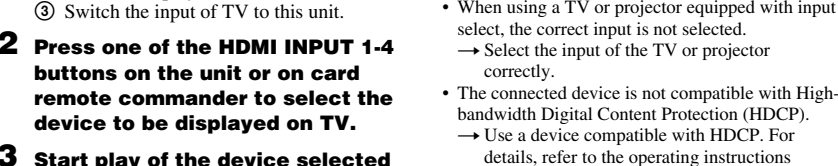
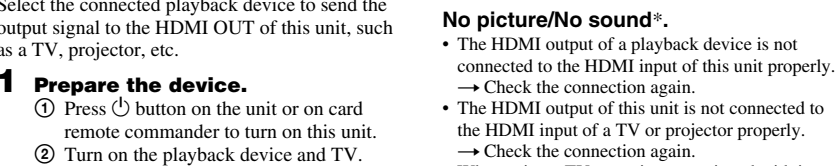
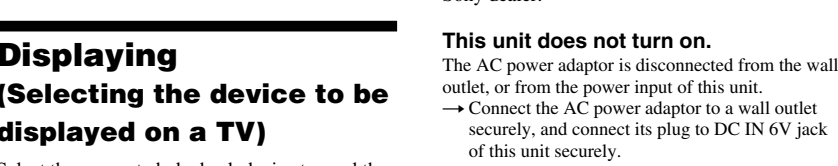
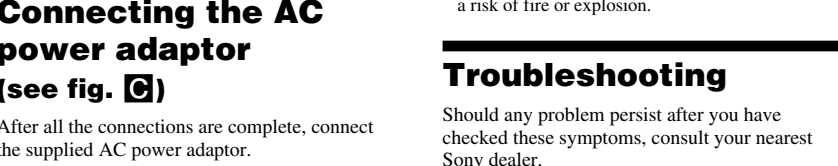
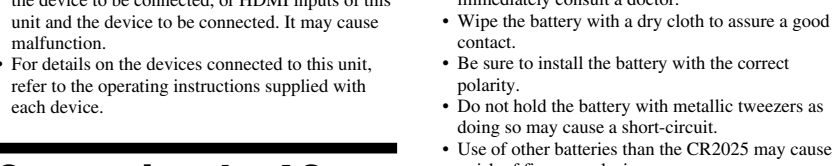
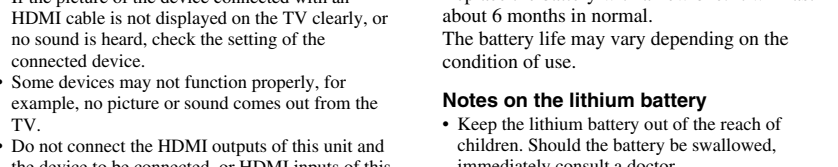
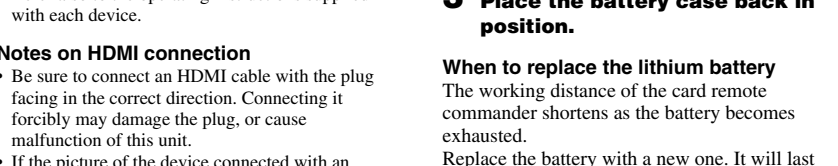
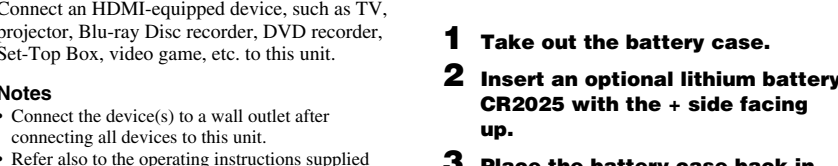
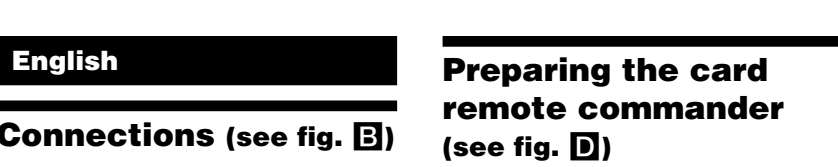
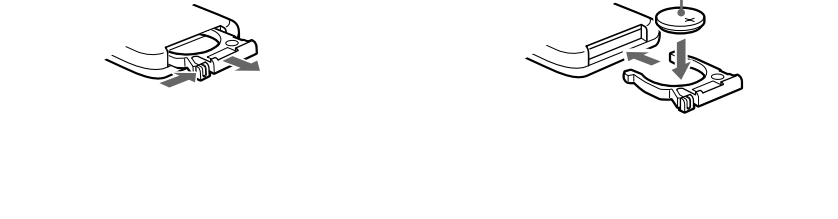
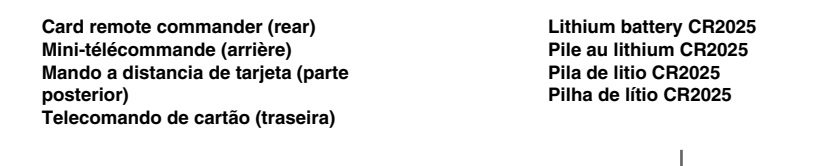
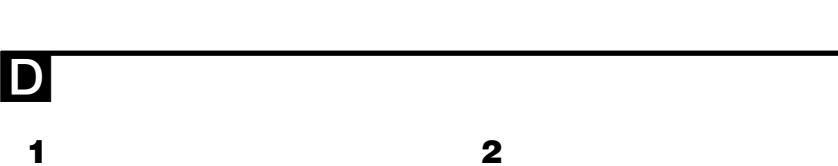
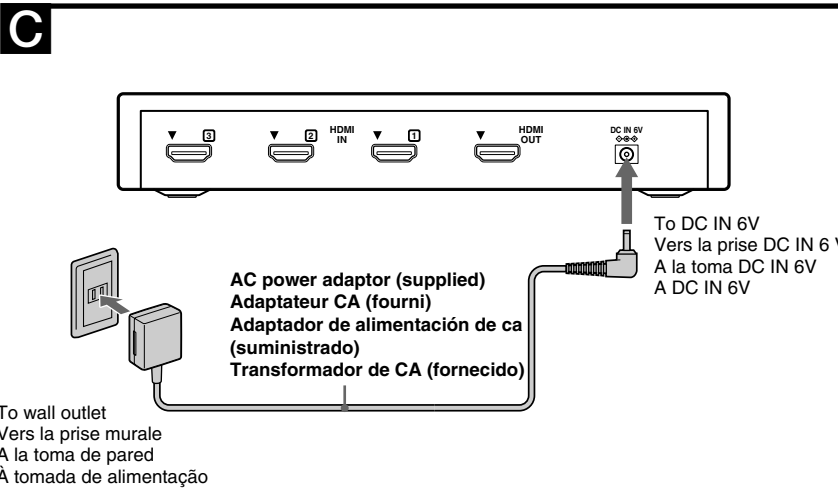
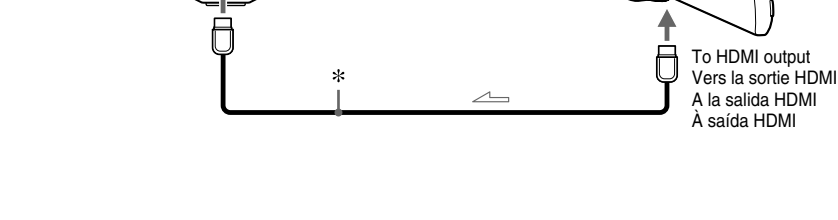
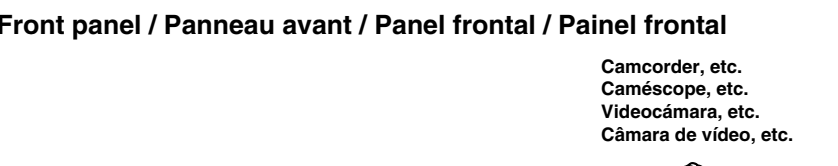

The battery cannot be inserted, or fits too tightly in the card remote commander. The battery is designed so as not to be inserted in the wrong direction. Confirm polarity (+/-) and insert correctly.

Precautions

On the AC power adaptor

- Use only the supplied AC power adaptor. Do not use any other AC power adaptor to avoid damaging the unit.

Polarity of the plug

- To avoid fire or electrical shock, do not use this unit in places subject to liquid or a humid place.
- To disconnect from a wall outlet, be sure to grasp the AC adaptor itself.
- Before connecting or disconnecting the AC power adaptor, turn off the system. Otherwise, it may cause a malfunction.

On connecting cable

- Use an HDMI cable that bears the HDMI logo certified with HDMI Licensing LLC for connection.
- Sony HDMI cables are recommended.
- When watching 1125p (1080p) resolution picture or Deep Colour picture, a HIGH SPEED HDMI cable (cable certified with HDMI Version 1.3 as "category 2") is recommended. DVI-to-HDMI cable is not recommended. If you connect the DVI-D device using a DVI-to-HDMI cable:
 - sound is not output.
 - picture may not be output.

On operation

- Connect the plug securely. Incorrect connection may cause noise or picture blurr.
- To disconnect the cable, grasp the plug itself; never pull the cable.
- Avoid exposing the infrared receiver to strong light (direct sunlight or fluorescent lamp of high frequency lighting). Otherwise, the card remote commander may not operate properly. It may cause a malfunction.

Cleaning the cabinet of the main unit

- Lightly wipe the cabinet with a soft, dry cloth. If the cabinet is badly soiled, wipe with a soft cloth moistened with a mild, diluted detergent, then wipe off any remaining moisture with a soft, dry cloth. If you use a chemical cloth, follow its instructions. To avoid damage to the unit's surface, observe the following:
 - Do not use alcohol, thinner or benzine.
 - Do not spray insecticide or hair spray on the unit.
 - Do not leave in contact with chemical based materials, such as insecticide, rubber, or vinyl.

Specifications

Input HDMI input x 4 (rear panel HDMI IN x 3, from panel HDMI IN x 1)

Output HDMI output x 1 (rear panel HDMI OUT x 1)

Compatible signal HDMI: 1080p, Deep Colour (up to 36 bits), x.v.Colour

Power DC 6 V (supplied AC power adaptor)

Dimensions (approx.) 215 x 35.5 x 131 mm (8 1/2" x 1 7/8" x 5 1/4" in.) (w/h/d) including projecting parts

Mass (approx.) 690 g (1 lb. 9 oz.)

Supplied accessories Card remote commander (1) AC power adaptor (1) Operating Instructions (1) Warranty (1)

Note When this unit is connected to a personal computer, operations are not guaranteed.

Design and specifications are subject to change without notice.

Français

Raccordements (voir fig. B)

Raccordez un appareil HDMI, comme un téléviseur, un projecteur, un enregistreur Blu-ray Disc, un graboheur de DVD, un décodeur, une console de jeux vidéo, etc. à cet appareil.

Remarques

- Raccordez l'appareils appareils à une prise murale après avoir raccordé tous les appareils à cet appareil.
- Repevez-vous également au mode d'emploi fourni avec chaque appareil.

Remarques sur le raccordement HDMI

- Veillez à raccorder un câble HDMI avec la fiche orientée dans le bon sens. Si vous l'introduisez en forçant, vous risquez d'endommager la fiche et de provoquer un problème de fonctionnement de cet appareil.
- Si l'image de l'appareil raccordé avec un câble HDMI ne s'affiche pas clairement sur le téléviseur ou si aucun son n'est audible, vérifiez le réglage de l'appareil raccordé.
- Certains appareils peuvent ne pas fonctionner correctement, par exemple, certains jeux ou aucun son n'est émis par le téléviseur.

Preparering the card remote commander (see fig. D)

- Take out the battery case.
- Insert an optional lithium battery CR2025 with the + side facing up.
- Place the battery case back in position.

When to replace the lithium battery

The working distance of the card remote commander shortens as the battery becomes exhausted. Replace the battery with a new one. It will last about 6 months in normal use. The battery life may vary depending on the condition of use.

Notes on the lithium battery

- Keep the lithium battery out of the reach of children. Should the battery be swallowed, immediately consult a doctor.
- Wipe the battery with a dry cloth to assure a good contact.
- Be sure to install the battery with the correct polarity.
- Do not hold the battery with metallic tweezers as doing so may cause a short-circuit.
- Use of other batteries than the CR2025 may cause a risk of fire or explosion.

Raccordement de l'adaptateur CA

Une fois tous les raccordements effectués, raccordez l'adaptateur CA fourni.

Affichage (Sélection de l'appareil dont les images seront affichées sur un téléviseur)

Sélectionnez l'appareil de lecture raccordé pour envoyer le signal de sortie vers la prise HDMI OUT de cet appareil, comme un téléviseur, un projecteur, etc.

1 Préparez l'appareil.

- Appuyez sur la touche  de l'appareil ou de la mini-télécommande pour mettre cet appareil sous tension.
- Mettez l'appareil de lecture et le téléviseur sous tension.
- Commencez l'entrée du téléviseur pour sélectionner cet appareil.

2 Appuyez sur les touches HDMI INPUT 1-4 de l'appareil ou de la mini-télécommande pour sélectionner l'appareil dont les images seront affichées sur le téléviseur.

L'image et le son de l'appareil sélectionné sont émis vers le téléviseur.

3 Lancez la lecture de l'appareil sélectionné à l'étape 2.

L'image et le son de l'appareil sélectionné sont émis vers le téléviseur.

Conseils

- Appuyez sur l'une des touches HDMI INPUT 1-4 de la mini-télécommande permet également de mettre cet appareil sous tension.
- Lorsque l'appareil se met sous tension, l'entrée sélectionnée avant sa mise hors tension est automatiquement sélectionnée. (Si l'adaptateur CA est débranché, puis rebranché, HDMI INPUT 1 sera automatiquement sélectionné lorsque cet appareil sera de nouveau mis sous tension.)

Remarques relatives au raccordement à des appareils équipés de la fonction de commande HDMI™ (BRAVIA Theatre Sync™, etc.)

- La fonction de commande HDMI permet aux appareils de se commander mutuellement au moyen de la HDMI CEC (Consumer Electronics Control) définie par HDMI.
- Use an HDMI cable that bears the HDMI logo certified with HDMI Licensing LLC for connection.

Remarques

- Lors de la mise sous tension/veille ou lors de la sélection de l'entrée, l'image ou le son de l'appareil raccordé peut être déformé(e) ou quelques instants peuvent être nécessaires avant que l'image ou le son ne soit émis(e).

Préparation de la mini-télécommande (voir fig. D)

- Retirez le logement de la pile.
- Insérez une pile au lithium CR2025, avec le côté + vers le haut.
- Remettez le logement de la pile en place.

Quand remplacer la pile au lithium

La portée de la mini-télécommande diminue au fur et à mesure que la pile s'épuise. Remplacez la pile par une pile neuve. Sa durée de vie est d'environ 6 mois dans des conditions d'utilisation normales.

Remarques sur la pile au lithium

- Tenez la pile au lithium hors de la portée des enfants. En cas d'ingestion de la pile, consultez immédiatement un médecin.
- Essuyez la pile avec un chiffon sec pour assurer un bon contact.
- Veillez à installer la pile en respectant la polarité.
- Pour éviter un court-circuit, ne tenez pas la pile avec des pinces métalliques.
- L'utilisation de tout autre type de pile que la pile CR2025 peut entraîner un risque d'incendie ou d'explosion.

Dépannage

Si le problème persiste une fois que vous avez vérifié ces symptômes, consultez votre détaillant Sony le plus proche.

Cet appareil ne se met pas sous tension.

L'adaptateur CA est débranché de la prise murale ou de l'entrée d'alimentation de cet appareil.

- Raccordez correctement l'adaptateur CA à une prise murale, puis branchez correctement sa fiche dans la prise DC IN 6 V de cet appareil.

Aucune image/Aucun son*

- La sortie HDMI d'un appareil de lecture n'est pas raccordée correctement à l'entrée HDMI de cet appareil.
- Vérifiez à nouveau le raccordement.
- La sortie HDMI de cet appareil n'est pas raccordée correctement à l'entrée HDMI d'un téléviseur ou d'un projecteur.
- Le format du signal de sortie HDMI de l'appareil de lecture ne correspond pas au format du signal d'entrée HDMI du téléviseur ou du projecteur.
- Vérifiez que le format du signal de l'appareil/des appareils raccordé(s) est identique. Pour de plus amples informations, reportez-vous à l'annexe D de l'annexe 4 de l'annexe 1 de l'annexe 1 de l'annexe 1 de l'annexe 1 de l'annexe 1.

Impossible de faire fonctionner la mini-télécommande.

- La mini-télécommande est trop éloignée de l'appareil.
- Utilisez la mini-télécommande en la dirigeant vers le récepteur à infrarouge.
- Il y a un obstacle entre l'appareil et la mini-télécommande.
- L'appareil est installé dans un meuble audio/vidéo.
- Installez ce câble HDMI dans un endroit exposé à des liquides ou à l'humidité.
- Pour débrancher l'appareil d'une prise murale, retirez-le sans le téléviseur ou le projecteur.
- Si les solutions ci-dessus ne résolvent pas le problème, la pile est peut-être épuisée.
- Remplacez-la par une pile neuve.

La pile ne peut être insérée ou semble trop grosse pour la mini-télécommande.

La pile est conçue pour permettre son insertion dans le bon sens uniquement. Vérifiez la polarité (+/-) et insérez-la dans le bon sens.

Précautions

À propos de l'adaptateur CA

- Utilisez uniquement l'adaptateur CA fourni. N'utilisez aucun autre adaptateur CA afin de ne pas endommager l'appareil.

Polarité de la fiche

- Pour d'éviter tout risque d'incendie ou d'électrocution, n'utilisez pas cet appareil dans un endroit exposé à des liquides ou à l'humidité.
- Pour débrancher l'appareil d'une prise murale, retirez-le sans le téléviseur ou le projecteur.
- Si les solutions ci-dessus ne résolvent pas le problème, raccordez les appareils directement et vérifiez s'ils fonctionnent correctement.

A propos du câble de raccordement

- Utilisez un câble HDMI portant le logo HDMI certifié HDMI Licensing LLC pour le raccordement.
- Il est recommandé d'utiliser des câbles HDMI Sony.
- Lorsque vous regardez une image d'une résolution de 1125p (1080p) ou une image Deep Colour, un câble HIGH SPEED HDMI (cable certifié HDMI Version 1.3, «catégorie 2») est recommandé.
- Il est déconseillé d'utiliser un câble DVI-HDMI. Si vous raccordez l'appareil DVI-D à l'aide d'un câble DVI-HDMI:
 - le son n'est pas émis.
 - l'image peut ne pas être émise.

Fonctionnement

Raccordez correctement la fiche. Un raccordement incorrect risque de générer des interférences ou des images floues.

- Pour débrancher le câble, saisissez la fiche elle-même, ne tirez jamais sur le câble.
- Évitez d'exposer le récepteur à infrarouge à une lumière vive (lumière directe du soleil ou lampe fluorescente d'un éclairage haute fréquence).
- Ne laissez pas l'appareil en contact avec des matériaux usés de composés chimiques comme des insecticides, du caoutchouc ou du vinyle.

Nettoyage du boîtier de l'appareil principal

Essayez doucement le boîtier avec un chiffon doux et sec. Si le boîtier est très sale, essayez-le avec un chiffon doux imbibé d'un détergent doux dilué, puis essuyez-le avec un chiffon doux et sec. Si vous utilisez une lingette, suivez les instructions s'y rapportant. Pour éviter d'endommager la surface de l'appareil, répétez les indications suivantes :

- n'utilisez, ni alcool, ni diluant, ni essence ;
- ne vaporisez ni insecticide, ni laque sur l'appareil ;
- ne laissez pas l'appareil en contact avec des matériaux usés de composés chimiques comme des insecticides, du caoutchouc ou du vinyle.

Caractéristiques techniques

Entrée Entrée HDMI x 4 (panneau arrière HDMI IN x 3, panneau avant HDMI IN x 1)

Sortie Sortie HDMI x 1 (panneau arrière HDMI OUT x 1)

Signal compatible HDMI: 1080p, Deep Colour (jusqu'à 36 bits), x.v.Colour

Alimentation 6 V CC (adaptateur CA fourni)

Dimensions (approximatives) 215 x 35,5 x 131 mm (8,1p, parties saillantes comprises)

Poids (approximatif) 690 g

Accessoires fournis Mini-télécommande (1) Adaptateur CA (1) Mode d'emploi (1) Garantie (1)

Remarque

Lorsque cet appareil est raccordé à un ordinateur, le bon fonctionnement n'est pas garanti.

La conception et les caractéristiques techniques sont sujettes à modification sans préavis.

Español

Conexiones (consulte la fig. B)

Conecte un dispositivo equipado con HDMI como, por ejemplo, un televisor, un proyector, una grabadora de Blu-ray Disc, una grabadora de DVD, un decodificador, una consola de videojuegos, etc. a esta unidad.

Notas

- Conecte los dispositivos a una toma de corriente de pared después de conectar todos los dispositivos a la unidad.
- Consulte también el manual de instrucciones suministrado con cada dispositivo.

Notas sobre la conexión HDMI

- Asegúrese de conectar un cable HDMI con la clavija orientada en la dirección correcta. Si lo conecta a la fuerza, puede dañar la clavija o provocar un fallo de funcionamiento en la unidad.
- Si la imagen del dispositivo conectado con un cable HDMI no aparece en el televisor con claridad o no se emite sonido, compruebe el ajuste del dispositivo conectado.
- Es posible que algunos dispositivos no funcionen correctamente; por ejemplo, es posible que no aparezcan imágenes en el televisor o que no se emita sonido.
- No conecte las salidas HDMI de esta unidad y del dispositivo que va a conectar, ni las entradas HDMI de dichos dispositivos, ya que podría provocar un fallo de funcionamiento.
- Para obtener más información sobre los dispositivos conectados a esta unidad, consulte el manual de instrucciones suministrado con cada dispositivo.

Conexión del adaptador de alimentación de ca (consulte la fig. C)

Después de realizar todas las conexiones, conecte el adaptador de alimentación de ca suministrado.

Visualización (selección del dispositivo que se visualizará en el televisor)

Seleccione el dispositivo de reproducción conectado para enviar la señal de salida a la salida HDMI OUT de esta unidad, como un televisor, un proyector, etc.

1 Prepare el dispositivo.

- Pulse el botón  de la unidad o del mando a distancia de tarjeta para encender la unidad.
- Encienda el dispositivo de reproducción y el televisor.
- Cambie la entrada del televisor a la de esta unidad.

2 Pulse uno de los botones HDMI INPUT 1-4 de la unidad o del mando a distancia de tarjeta para encender la salida del dispositivo que desea visualizar en el televisor.

3 Inicie la reproducción del dispositivo seleccionado en el paso 2.

Las imágenes y el sonido del dispositivo seleccionado se emiten en el televisor.

Sugerencias

- También puede pulsar uno de los botones HDMI 1-4 del mando a distancia de tarjeta para encender la unidad.
- Al encender la unidad, se selecciona automáticamente la entrada que estaba seleccionada antes de apagarla. (Si se desconecta y se vuelve a conectar el adaptador de alimentación de ca, se seleccionará automáticamente la entrada HDMI INPUT 1 al volver a encender la unidad).

Notas acerca de la conexión con dispositivos provistos de la función HDMI control™ (BRAVIA Theatre Sync™, etc.)

- La función HDMI control permite a los equipos compartir el control sobre otros dispositivos por medio de HDMI CEC (Consumer Electronics Control) proporcionado por HDMI.
- Esta unidad no es compatible con la función HDMI control. Por ello, no se garantiza su funcionamiento, aunque es posible que esta función se active parcialmente al encender la HDMI para o dispositivo desajustado. Se ocurre una avería, desactive la función HDMI control.

Note

Al encender o ajustar en modo de espera la unidad, o al seleccionar la entrada, es posible que la imagen o el sonido del dispositivo conectado se distorsione, o que el sonido o la imagen tarden cierto tiempo en emitirse.

Preparación del mando a distancia de tarjeta (consulte la fig. D)

- Extraiga el compartimento de la pila.
- Inserte una pila de litio CR2025 opcional con el lado + hacia arriba.
- Vuelva a colocar el compartimento de la pila en su posición.

Cuándo es necesario cambiar la pila

La distancia de funcionamiento del mando a distancia de tarjeta se acorta a medida que se agota la energía de la pila.

Sustituya la pila por una nueva. La pila dura unos meses en condiciones normales.

La duración de la pila puede variar según las condiciones de uso.

Notas sobre la pila de litio

- Mantenga la pila de litio fuera del alcance de los niños. En caso de ingestión accidental, póngase en contacto con un médico de inmediato.
- Limpe la pila con un paño seco para garantizar un contacto óptimo.
- Asegúrese de insertar la pila con la polaridad correcta.
- No sujete la pila con pinzas metálicas, ya que podría producir un cortocircuito.
- El uso de pilas diferentes del modelo CR2025 puede implicar un riesgo de incendio o explosión.

Solución de problemas

Si persiste algún problema tras realizar estas comprobaciones, consulte al distribuidor Sony más cercano.

La unidad no se enciende.

El adaptador de alimentación de ca está desconectado de la toma de corriente de pared o de la entrada de alimentación de la unidad.

- Conecte firmemente el adaptador de alimentación de ca a la toma de corriente de pared y la clavija de dicho adaptador a la toma DC IN 6 V de la unidad.
- Vuelva a comprobar la conexión.
- Si se utiliza un televisor o proyector equipado con interruptor de entrada, no se selecciona la entrada correcta.
- Seleccione la entrada correcta del televisor o proyector.
- El dispositivo conectado no es compatible con HDCP (protección de contenido digital de gran ancho de banda).
- Utilice un dispositivo compatible con HDCP. Para obtener más información, consulte el manual de instrucciones suministrado con el dispositivo.

No aparecen imágenes o no se emite sonido*.

La salida HDMI de un dispositivo de reproducción no está correctamente conectada a la entrada HDMI de la unidad.

- Vuelva a comprobar la conexión.
- La salida HDMI de la unidad no está correctamente conectada a la entrada HDMI del televisor o proyector.
- Vuelva a comprobar la conexión.
- Si se utiliza un televisor o proyector equipado con interruptor de entrada, no se selecciona la entrada correcta.
- Seleccione la entrada correcta del televisor o proyector.
- El dispositivo conectado no es compatible con HDCP (protección de contenido digital de gran ancho de banda).
- Utilice un dispositivo compatible con HDCP. Para obtener más información, consulte el manual de instrucciones suministrado con el dispositivo.

Imágenes o sonido de baja calidad*.

La conexión está incompleta.

- Conecte firmemente la clavija del cable de conexión.

No es posible realizar operaciones con el mando a distancia de tarjeta.

- El mando a distancia de tarjeta está demasiado lejos de la unidad.
- Para utilizar el mando a distancia de tarjeta, orientelo hacia el receptor de infrarrojos.
- Existe algún obstáculo entre el mando a distancia de tarjeta.
- Elimine cualquier obstáculo que exista entre la unidad y el mando a distancia de tarjeta.
- La unidad está instalada en un soporte de A/V.
- Instale la unidad delante del soporte de A/V.
- El receptor de infrarrojos de la unidad está expuesto a fuentes de luz intensa (luz solar directa o lámparas fluorescentes con iluminación de alta frecuencia).
- Evite la exposición del receptor de infrarrojos de la unidad a fuentes de luz intensa.
- Si las soluciones anteriores no resuelven el problema, es posible que la pila esté agotada.
- Sustitúyala por una nueva.

No es posible insertar la pila, o el mando a distancia demasiado justo en el estado de la distancia de tarjeta.

La pila está diseñado de modo que no pueda insertarse en la dirección incorrecta. Compruebe la polaridad (+/-) e insértela correctamente.

- Si las soluciones anteriores no resuelven el problema, conecte los dispositivos por separado y compruebe que funcionan correctamente.

Precauciones

Acercá del adaptador de alimentación de ca

- Utilice solamente el adaptador de alimentación de ca suministrado. Para evitar dañar la unidad, no utilice ningún otro adaptador de alimentación de ca.

Polaridad de la clavija

- Para evitar incendios y descargas eléctricas, no utilice la unidad en lugares expuestos a líquidos o humedad.
- No rocíe la unidad o la toma de corriente de pared, asegúrese de sujetar el adaptador de alimentación de ca.
- Apague el sistema antes de conectar o desconectar el adaptador de alimentación de ca. De lo contrario, podría producirse un fallo de funcionamiento.

Acercá del cable de conexión

- Para realizar la conexión, utilice un cable HDMI que presente el logotipo HDMI certificado por HDMI Licensing LLC.
- Se recomiendan los cables HDMI Sony.
- Para visualizar imágenes con una resolución de 1125p (1080p) o Deep Colour, se recomienda utilizar un cable HIGH SPEED HDMI (cable certificado con HDMI versión 1.3 como "categoría 2").
- No se recomienda la utilización de cables DVI a HDMI. Si conecta el dispositivo DVI-D con un cable DVI a HDMI:
 - no se emitirá sonido.
 - es posible que no se emitan imágenes.

Utilización

- Conecte la clavija firmemente. Una conexión incorrecta puede producir ruido o imágenes borrosas.
- Para desconectar el cable, sujete la clavija; no tire del cable.
- Evite la exposición del receptor de infrarrojos a fuentes de luz intensa (luz solar directa o lámparas fluorescentes con iluminación de alta frecuencia). De lo contrario, es posible que el mando a distancia de tarjeta no funcione correctamente.

Limpieza de la carcasa de la unidad principal

Limpe la carcasa con un paño suave y seco. Si la carcasa está muy sucia, límpiela con un paño suave ligeramente humedecido con una solución de detergente poco concentrada y seque la humedad con un paño suave y seco. Si utiliza un paño químico, siga las instrucciones en el etiquetado. Para evitar daños en la superficie de la unidad, tenga en cuenta lo siguiente:

- No utilice alcohol, diluyentes ni bencina.
- No rocíe la unidad con insecticida o fijador para el cabello.
- No deje la unidad en contacto con materiales químicos, como insecticidas, goma o vinilo.

Notas acerca de la conexión con dispositivos provistos de la función HDMI control™ (BRAVIA Theatre Sync™, etc.)

- La función HDMI control permite a los equipos compartir el control sobre otros dispositivos por medio de HDMI CEC (Consumer Electronics Control) proporcionado por HDMI.
- Esta unidad no es compatible con la función HDMI control. Por ello, no se garantiza su funcionamiento, aunque es posible que esta función se active parcialmente al encender la HDMI para o dispositivo desajustado. Se ocurre una avería, desactive la función HDMI control.

Note

Al encender o ajustar en modo de espera la unidad, o al seleccionar la entrada, es posible que la imagen o el sonido del dispositivo conectado se distorsione, o que el sonido o la imagen tarden cierto tiempo en emitirse.

Preparación del mando a distancia de tarjeta (consulte la fig. D)

- Extraiga el compartimento de la pila.
- Inserte una pila de litio CR2025 opcional con el lado + hacia arriba.
- Vuelva a colocar el compartimento de la pila en su posición.

Cuándo es necesario cambiar la pila

La distancia de funcionamiento del mando a distancia de tarjeta se acorta a medida que se agota la energía de la pila.

Sustituya la pila por una nueva. La pila dura unos meses en condiciones normales.

La duración de la pila puede variar según las condiciones de uso.

Notas sobre la pila de litio

- Mantenga la pila de litio fuera del alcance de los niños. En caso de ingestión accidental, póngase en contacto con un médico de inmediato.
- Limpe la pila con un paño seco para garantizar un contacto óptimo.
- Asegúrese de insertar la pila con la polaridad correcta.
- No sujete la pila con pinzas metálicas, ya que podría producir un cortocircuito.
- El uso de pilas diferentes del modelo CR2025 puede implicar un riesgo de incendio o explosión.

Solución de problemas

Si persiste algún problema tras realizar estas comprobaciones, consulte al distribuidor Sony más cercano.

La unidad no se enciende.

El adaptador de alimentación de ca está desconectado de la toma de corriente de pared o de la entrada de alimentación de la unidad.

- Conecte firmemente el adaptador de alimentación de ca a la toma de corriente de pared y la clavija de dicho adaptador a la toma DC IN 6 V de la unidad.
- Vuelva a comprobar la conexión.
- Si se utiliza un televisor o proyector equipado con interruptor de entrada, no se selecciona la entrada correcta.
- Seleccione la entrada correcta del televisor o proyector.
- El dispositivo conectado no es compatible con HDCP (protección de contenido digital de gran ancho de banda).
- Utilice un dispositivo compatible con HDCP. Para obtener más información, consulte el manual de instrucciones suministrado con el dispositivo.

No aparecen imágenes o no se emite sonido*.

La salida HDMI de un dispositivo de reproducción no está correctamente conectada a la entrada HDMI de la unidad.

- Vuelva a comprobar la conexión.
- La salida HDMI de la unidad no está correctamente conectada a la entrada HDMI del televisor o proyector.
- Vuelva a comprobar la conexión.
- Si se utiliza un televisor o proyector equipado con interruptor de entrada, no se selecciona la entrada correcta.
- Seleccione la entrada correcta del televisor o proyector.
- El dispositivo conectado no es compatible con HDCP (protección de contenido digital de gran ancho de banda).
- Utilice un dispositivo compatible con HDCP. Para obtener más información, consulte el manual de instrucciones suministrado con el dispositivo.

Imágenes o sonido de baja calidad*.

La conexión está incompleta.

- Conecte firmemente la clavija del cable de conexión.

Português

Ligações (ver fig. B)

Ligue um dispositivo equipado com HDMI, como um televisor, projector, gravador de Blu-ray Disc, gravador de DVD, Set-Top Box, jogo de vídeo, etc. a este aparelho.

Notas

- Ligue o(s) dispositivo(s) a uma tomada de alimentação após ligar todos os dispositivos a este aparelho.
- Consulte também as manual de instruções fornecidas com cada dispositivo.

Notas sobre a ligação HDMI

- Certifique-se de que liga um cabo HDMI com a ficha na direcção correcta. Se a ligar com demasia força, poderá danificar a ficha ou causar uma avaria deste aparelho.
- Se a imagem do dispositivo ligado com um cabo HDMI não for apresentada com nitidez no televisor, ou se não for ouvido som, verifique a definição do dispositivo ligado.
- Alguns dispositivos podem não funcionar correctamente; por ex., pode não ser emitida imagem ou som do televisor.
- Não ligue as saídas HDMI deste aparelho e o dispositivo a ser ligado a as entradas HDMI deste aparelho e o dispositivo a ser ligado. Pode causar uma avaria.
- Para mais informações sobre dispositivos ligados a este aparelho, consulte as manual de instruções fornecidas com cada dispositivo.

Precautions

Acercá del adaptador de alimentación de ca

- Utilice solamente el adaptador de alimentación de ca suministrado. Para evitar dañar la unidad, no utilice ningún otro adaptador de alimentación de ca.

Polaridad de la clavija

- Para evitar incendios y descargas eléctricas, no utilice la unidad en lugares expuestos a líquidos o humedad.
- No rocíe la unidad o la toma de corriente de pared, asegúrese de sujetar el adaptador de alimentación de ca.
- Apague el sistema antes de conectar o desconectar el adaptador de alimentación de ca. De lo contrario, podría producirse un fallo de funcionamiento.

Acercá del cable de conexión

- Para realizar la conexión, utilice un cable HDMI que presente el logotipo HDMI certificado por HDMI Licensing LLC.
- Se recomiendan los cables HDMI Sony.
- Para visualizar imágenes con una resolución de 1125p (1080p) o Deep Colour, se recomienda utilizar un cable HIGH SPEED HDMI (cable certificado con HDMI versión 1.3 como "categoría 2").
- No se recomienda la utilización de cables DVI a HDMI. Si conecta el dispositivo DVI-D con un cable DVI a HDMI:
 - no se emitirá sonido.
 - es posible que no se emitan imágenes.

Utilización

- Conecte la clavija firmemente. Una conexión incorrecta puede producir ruido o imágenes borrosas.
- Para desconectar el cable, sujete la clavija; no tire del cable.
- Evite la exposición del receptor de infrarrojos a fuentes de luz intensa (luz solar directa o lámparas fluorescentes con iluminación de alta frecuencia). De lo contrario, es posible que el mando a distancia de tarjeta no funcione correctamente.

Limpieza de la carcasa de la unidad principal

Limpe la carcasa con un paño suave y seco. Si la carcasa está muy sucia, límpiela con un paño suave ligeramente humedecido con una solución de detergente poco concentrada y seque la humedad con un paño suave y seco. Si utiliza un paño químico, siga las instrucciones en el etiquetado. Para evitar daños en la superficie de la unidad, tenga en cuenta lo