

**SONY**<sup>®</sup>

3-856-122-32 (1)

# ***FM/MW/LW Compact Disc Player***

---

Betjeningsvejledning \_\_\_\_\_ **DK**

Käyttöohjeet \_\_\_\_\_ **FIN**

Se den medfølgende installerings-/monteringsvejledning angående installering og tilslutning.

Katso ohjeet asennuksesta ja liitännöistä varusteisiin kuuluvasta asennus-/liitäntäohjekirjasesta.



***CDX-C610RDS***

© 1996 by Sony Corporation



---

**Actual total number:**

---

Sony CDX-C610RDS (Den, Fin) 3-856-122-32(1)

---

## Velkommen !

Tak, fordi du har købt denne Sony CD-afspiller. Med dette apparat har du mulighed for at benytte en række funktioner ved hjælp af enten en drejefjernbetjening eller en trådløs fjernbetjening.

Ud over at afspille CD'er samt benytte radiofunktionerne kan du udvide systemet ved at tilslutte en valgfri CD/MD-omskifter.

DK

## Indholdsfortegnelse

### Dette Sony-apparat

#### Kom godt i gang

Nulstilling af apparatet .....	4
Aftagning af frontpanelet .....	4
Forberedelse af drejefjernbetjeningen .....	4
Indstilling af uret .....	5

#### CD-afspilleren

Aflytning af en CD .....	5
Afspilning af en CD med forskellige funktioner .....	6
Oprettelse af et program — CD-programhukommelse .....	6

#### Radio

Automatisk indkodning af stationer — BTM (Best Tuning Memory) .....	8
Kun indkodning af de ønskede stationer .....	8
Modtagelse af indkodede stationer .....	9

#### RDS

Oversigt over RDS-funktioner .....	9
Visning af stationsnavnet .....	9
Automatisk genindstilling af det samme program — Alternative frekvenser (AF) .....	10
Lytning til trafikmeldinger .....	10
Forvalg af RDS-stationer med AF- og TA-data .....	11
Lokalisering af en station ud fra programtype .....	12
Automatisk indstilling af uret .....	12

#### Andre funktioner

Brug af drejefjernbetjeningen .....	13
Justering af lydegenskaberne .....	14
Dæmpning af lyden .....	14
Ændring af indstillinger af lyd og display ....	14

### Med valgfrit udstyr

#### CD/MD-skifter

Afspilning af en CD eller en MD .....	15
Skanning af sporene — Intro scan .....	16
Gentagne afspilninger af spor — Repeat play .....	16
Afspilning af spor i tilfældig rækkefølge — Shuffle play .....	16
Oprettelse af et program — CD-programhukommelse .....	16
Tildeling af titel til en CD — Disc memo .....	18
Søgning efter en CD/MD ud fra titelen — List-up .....	19
Valg af bestemte spor til afspilning — Bank .....	20

DK

#### Yderligere oplysninger

Forholdsregler .....	21
Vedligeholdelse .....	22
Afmontering af apparatet .....	22
Oversigt over knapper .....	23
Specifikationer .....	25
Fejlfindingsvejledning .....	26
Stikordsregister .....	28

## Kom godt i gang

### Nulstilling af apparatet

Før du betjener apparatet første gang, og efter at du har erstattet bilbatteriet, skal du nulstille apparatet. Tryk på nulstillingsknappen med en spids genstand, f.eks. en kuglepen.

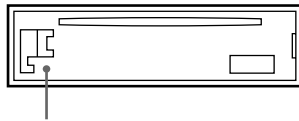

Nulstillingsknap

#### Bemærk!

Når du tænder for strømmen eller nulstiller enheden, skal du vente ca. 10 sekunder, før du sætter en CD i. Sæt ikke en CD i, før de 10 sekunder er gået. Ellers bliver enheden ikke nulstillet.

DK

### Aftagning af frontpanelet

Du kan tage CD-afspillerens frontpanel af for at undgå tyveri af apparatet.

1 Tryk på **OFF**.

2 Tryk på **RELEASE**, hvis du vil åbne frontpanelet. Træk derefter panelet lidt mod venstre, og træk det af ind mod dig selv.

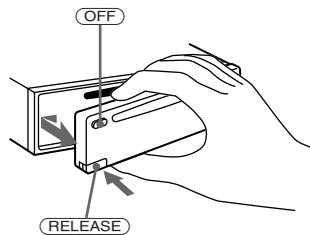

#### Bemærk!

- Pas på ikke at tabe panelet, når du tager det af apparatet.
- Hvis du trykker på **RELEASE** for at tage panelet af, mens apparatet er tændt, slukkes strømmen automatisk for at undgå beskadigelse af højttalerne.

### Påsætning af frontpanelet

Placer frontpanelets del **A** ud for apparatets del **B** som vist, og skub, indtil det klikker på plads.

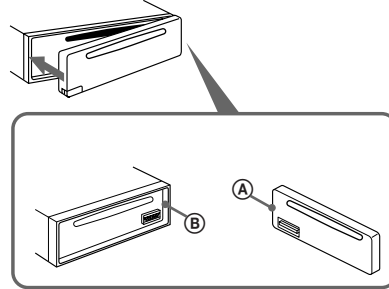

#### Bemærk!

- Sørg for, at frontpanelet vender rigtigt, når det sættes på apparatet.
- Sørg for ikke at trykke frontpanelet hårdt mod apparatet, når du sætter det på. Tryk det let mod apparatet.
- Når du tager frontpanelet med dig, skal du anbringe det i den leverede kasse til frontpanelet.
- Pas på ikke at trykke for hårdt på frontpanelets displayruder, når du sætter panelet på.
- Du skal ikke udsætte frontpanelet for direkte sollys, varmekilder, f.eks. luftkanaler, eller efterlade det et fugtigt sted. Du skal ikke efterlade det på instrumentbrættet i en bil, der er parkeret i direkte sollys, hvor temperaturen kan stige væsentligt.

### Advarselssignal

Hvis du drejer tændingsnøglen til OFF uden at fjerne frontpanelet først, bipper advarselstonen i få sekunder (hvis POWER SELECT-kontakten er indstillet til **A**).

### Forberedelse af drejefjernbetjeningen

Når du monterer drejefjernbetjeningen, skal du sætte mærkatet fast som vist i illustrationen.

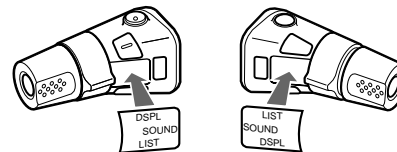

## Indstilling af uret

Uret har et 24-timers digitalsystem.

Eksempel: Indstil uret til 10:08

- 1 Tryk på (SHIFT), og tryk derefter på (2) (SET UP).

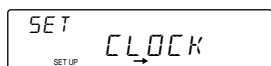

- 1 Tryk på (4) (→).

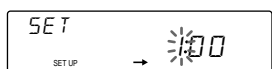

Timetallene blinker.

- 2 Indstil timetallet.



går fremad

går tilbage

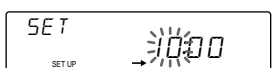

- 3 Tryk på (4) (→).

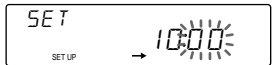

Minuttallene blinker.

- 4 Indstil minuttallet.



går fremad

går tilbage

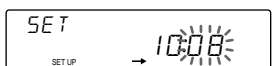

- 2 Tryk på (SHIFT).

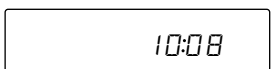

Uret aktiveres.

### Bemærk!

Hvis POWER SELECT knappen på undersiden af apparatet står i position B, kan du først stille uret, når apparatet er tændt.

## CD-afspilleren

### Aflytning af en CD

#### Indsæt CD'en.

Afspilningen starter automatisk.

Etiketsiden vendes opad



Hvis der allerede er en CD i afspilleren, skal du trykke på (SOURCE), indtil "CD" vises.

Forløbet spilletid

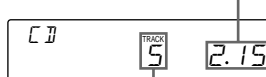

Spornummer

#### Bemærk!

Hvis du vil afspille en 8 cm CD, skal du bruge den valgfri Sony-adapter til CD-singler (CSA-8).

Hvis du vil	Skal du trykke på
Standse afspilningen	▲ eller (OFF)
Tag CD'en ud	▲

#### Ændring af de viste elementer

Hver gang du trykker på (DSPL), skifter du mellem punkterne således:

Spornummer ↔ Ur

#### Søgning efter et bestemt spor

— Automatisk musiksensor (AMS)

Under afspilningen skal du kort trykke på en af siderne af (SEEK/AMS).



Finder efterfølgende spor

Finder foregående spor

DK

Kom godt i gang/CD-afspilleren

## Søgning efter et bestemt sted på et spor — Manuel søgning

Under afspilning skal du trykke på og holde en af siderne af **(SEEK/AMS)** nede. Slip knappen, når du har fundet det ønskede sted.

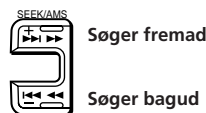

### Bemærk!

Hvis "LLLL" eller "TTTT" vises på displayet, betyder det, at du har nået begyndelsen eller slutningen af CD'en, og du kan ikke komme længere.

## Afspilning af en CD med forskellige funktioner

Du kan afspille CD'en med forskellige funktioner:

- Med INTRO (Intro Scan) kan du afspille de første 10 sekunder af alle spor.
- Med REP (Repeat Play) gentages det aktuelle spor.
- Med SHUF (Shuffle Play) afspilles alle sporene i tilfældig rækkefølge

### 1 Tryk på **(SHIFT)**.

Hver gang du trykker på **(SHIFT)**, lyser kun de punkter, du kan vælge.

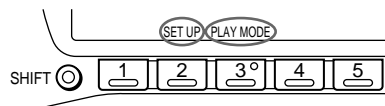

### 2 Tryk flere gange på **(3)** (PLAY MODE), indtil den ønskede afspilfunktion vises.

Hver gang du trykker på **(3)** (PLAY MODE), skifter elementerne således:

INTRO → REP → SHUF

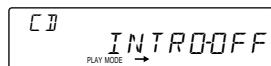

### 3 Tryk på **(4)** (→), og vælg "ON."

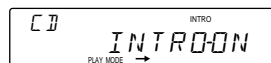

Afspilningen starter.

Vælg "OFF" i trin 3 for at gå tilbage til den normale afspilleindstilling.

6

## Oprettelse af et program

### — CD-programhukommelse

Du kan afspille sporene i den rækkefølge, du ønsker, ved at oprette dit eget program. Du har to muligheder: Program 1 og Program 2. Du kan forvælge op til 12 spor i hvert program. Programmerne kan lagres i hukommelsen.

### 1 Tryk på **(SHIFT)**, og tryk derefter på **(3)** (PLAY MODE) i to sekunder.



"P 1" viser, at Program 1 er valgt.

Hvis du vil vælge Program 2, skal du trykke på **(4)** (→) flere gange, indtil "P 2" vises.

### 2 Tryk på én af siderne af **(SEEK/AMS)**-knappen for at vælge det ønskede spor.

### 3 Tryk kort på **(5)** (ENTER).

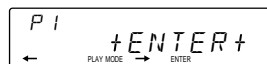

### 4 Gem flere spor ved at gentage trin 2 og 3.

### 5 Når du har indtastet de ønskede spor, skal du trykke på **(3)** (PLAY MODE) i to sekunder.

### Bemærk!

- "\*WAIT\*" vises på displayet, mens apparatet indlæser dataene.
- "\*FULL\*" vises på displayet, når du forsøger at indtaste mere end 12 spor i et program ad gangen.

## Afspilning af det gemte program

Du kan vælge:

- PGM 1 for at afspille Program 1.
- PGM 2 for at afspille Program 2.
- PGM 1+2 for at afspille Program 1 og 2.

1 Tryk på (SHIFT).

2 Tryk på (3) (PLAY MODE) flere gange, indtil "PGM" vises.

3 Tryk på (4) (→) flere gange, indtil det ønskede program vises.

Afspilning af program 1

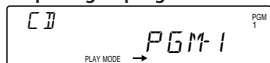

Afspilning af program 2

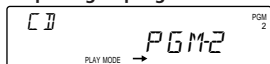

Afspilning af program 1 og 2

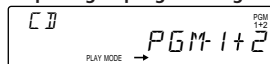

Normal afspilning

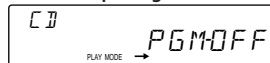

Programmet afspilles.

Vælg "PGM-OFF" i trin 3 for at gå tilbage til den normale afspilleindstilling.

### Bemærk!

Displayet vil vise "NO DATA", hvis programmet ikke indeholder nogen lydspor.

## Sletning af hele programmet

1 Tryk på (SHIFT), og tryk derefter på (3) (PLAY MODE) i to sekunder.



"P 1" viser, at Program 1 er valgt.

2 Tryk flere gange på (1) (←), indtil "DEL" vises.

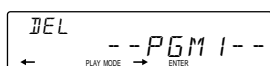

Hvis du vil slette Program 2, skal du trykke på (4) (→) flere gange, indtil "PGM 2" vises.

3 Tryk på (5) (ENTER) i to sekunder.

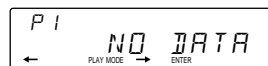

Hele programmet slettes.

4 Når du har slettet de ønskede programmer, skal du trykke på (3) (PLAY MODE) i to sekunder.

## Tilføjelse af spor til programmet

1 Tryk på (SHIFT), og tryk derefter på (3) (PLAY MODE) i to sekunder.



"P 1" viser, at Program 1 er valgt.

Hvis du vil vælge Program 2, skal du trykke på (4) (→) flere gange, indtil "P 2" vises.

2 Tryk på (1) (←) eller (4) (→) for at vælge det sporrillennummer, hvor du vil indsætte et spor.

Sporrillennummer

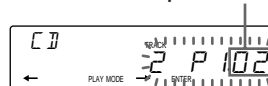

3 Tryk på én af siderne på (SEEK/AMS) for at vælge det spor, du vil indsætte.

4 Tryk kort på (5) (ENTER) for at indsætte sporet.

Det aktuelle spor i dette rillennummer og alle efterfølgende spor flyttes en position ned, hver gang du indsætter et nyt spor. Yderligere spor tilføjes ved at gentage trin 2 - 4.

### Bemærk!

Når alle 12 riller er fyldt op, vises "\*FULL\*" på displayet, og du kan ikke indsætte flere spor i det valgte program.

5 Når du er færdig med at indsætte spor, skal du trykke på (3) (PLAY MODE) i to sekunder.

DK

CD-afspilleren

7

## Sletning af spor i programmet

- Tryk på **(SHIFT)**, og tryk derefter på **(3)** (PLAY MODE) i to sekunder.



"P 1" viser, at Program 1 er valgt.

Hvis du vil vælge Program 2, skal du trykke på **(4)** (→) flere gange, indtil "P 2" vises.

- Tryk på **(1)** (←) eller **(4)** (→) for at vælge det spor, du vil slette.

Sporrillennummer



Det spor, der aktuelt er registreret i rille 6 i program 1.

- Tryk på **(5)** (ENTER) i to sekunder.

Hver gang du sletter et spor fra et rillennummer, flyttes alle efterfølgende spor en position op for at fylde hullet ud.

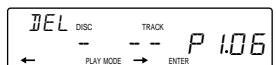

- Gentag trin 2 og 3 for at fortsætte med at slette spor.

- Når du er færdig med at slette spor, skal du trykke på **(3)** (PLAY MODE) i to sekunder.

## Radio

### Automatisk indkodning af stationer

— BTM (Best Tuning Memory)

Apparatet vælger automatisk de stationer, der har de stærkeste signaler, og gemmer dem efter frekvens. Du kan gemme op til 10 stationer på hvert bånd (FM1, FM2, MW og LW).

#### Advarsel!

Af hensyn til færdselssikkerheden bør du anvende BTM (Best Tuning Memory), når du vælger stationer under kørselen.

- Tryk på **(SOURCE)** flere gange for at vælge det ønskede bånd (FM1, FM2, MW eller LW).

- Tryk på **(SHIFT)**, og tryk derefter på **(6)** (BTM).

Apparatet gemmer nu stationerne i frekvensrækkefølge på nummerknapperne.

#### Bemærk!

- Apparatet gemmer ikke stationer med svage signaler. Hvis du kun kan modtage få stationer, forbliver nogle af de forvalgte nummerknapper tomme.
- Når et nummer angives på displayet, gemmer apparatet stationer fra det aktuelle nummer.

### Kun indkodning af de ønskede stationer

Du kan gemme op til 10 stationer på hvert bånd (20 på FM1 og FM2, 10 på henholdsvis MW og LW) i en ønsket rækkefølge.

- Tryk på **(SOURCE)** flere gange for at vælge det ønskede bånd.
- Tryk på én af siderne af **(SEEK/AMS)**, hvis du vil indstille den station, du vil gemme på den forvalgte nummerknop.
- Hold den ønskede nummerknop **(1) – (10)** nede i to sekunder, indtil du hører en bip-lyd. Knapnummeret vises på displayet.



**Bemærk!**

Hvis du forsøger at gemme en anden station på samme forvalgte nummerknop, slettes den station, der var gemt der i forvejen.

## Modtagelse af indkodede stationer

- 1 Tryk gentagne gange på **(SOURCE)**, for at vælge det ønskede bånd.
- 2 Tryk kort på den nummerknop (**1** – **10**), hvor den ønskede station er gemt.

### Hvis du ikke kan indstille en forvalgt station

Tryk kort på én af siderne af **(SEEK/AMS)**, hvis du vil søge efter stationen (automatisk indstilling). Skanningen standser, når en station modtages. Tryk på én af siderne af **(SEEK/AMS)** flere gange, indtil den ønskede station modtages.

**Bemærk!**

Hvis den automatiske indstilling stopper for hyppigt, kan du trykke på **(SHIFT)** og derefter på **(3)** (PLAY MODE) flere gange, indtil "LOCAL" (lokal søgetilstand) vises. Tryk derefter **(4)** (→) for at vælge "ON." Nu vil den automatiske indstilling kun stoppe ved stationerne med forholdsvis stærke signaler.

**Tip!**

Hvis du kender frekvensen på den station, du vil lytte til, skal du trykke på og holde en af siderne af **(SEEK/AMS)** nede i to sekunder, indtil den ønskede frekvens vises (manuel indstilling).

### Hvis modtagelsen af FM-stereo er dårlig — Monotilstand

- 1 Tryk på **(SHIFT)**, og tryk derefter på **(3)** (PLAY MODE) flere gange, indtil "MONO" vises.
- 2 Tryk på **(4)** (→) flere gange, indtil "MONO-ON" vises. Lyden forbedres, men den er i mono (ST-indikatoren forsvinder).

Vælg "MONO-OFF" i trin 2 for at gå tilbage til den normal afspilleindstilling.

### Ændring af de viste elementer

Hver gang du trykker på **(DSPL)**, skifter displayet mellem frekvens og klokkeslæt.

## RDS

## Oversigt over RDS-funktioner

RDS (Radio Data System) er et transmissionssystem, der giver FM-stationer mulighed for at sende yderligere digitale oplysninger sammen med det almindelige signal for radioprogrammer. I stereoanlægget til din bil findes mange forskellige servicefunktioner. Her skal blot nævnes et par stykker: automatisk genindstilling af det samme program, modtagelse af trafikmeldinger og søgning efter en station efter programtype.

**Bemærk!**

- Ikke alle RDS-funktioner er tilgængelige, afhængigt af hvilket land eller område, du befinder dig i.
- RDS virker ikke altid korrekt, hvilket kan skyldes, at signalet er svagt, eller at den station, du er indstillet på, ikke transmitterer RDS-oplysninger.

DK

CD-afspilleren/Radio/RDS

## Visning af stationsnavnet

Navnet på den station, der aktuelt modtages, lyser på displayet.

**Marker en FM-station.**

Når du indstiller en FM-station, der transmitterer RDS-oplysninger, lyser stationsnavnet på displayet.

FM | BBC | FM

**Bemærk!**

Indikatoren "\*" betyder, at du modtager en RDS-station.

### Ændring af de viste punkter

Hver gang du trykker på **(DSPL)**, ændres de viste elementer således:

→ Frekvens → Ur → Stationsnavn

**Bemærk!**

Indikatoren "NO NAME" lyser, hvis den station, du modtager, ikke transmitterer RDS-oplysninger.

## Automatisk genindstilling af det samme program

### — Alternative frekvenser (AF)

Alternativ frekvens-funktionen (AF) vælger og genindstiller automatisk den station, der har det stærkeste signal i netværket. Ved hjælp af denne funktion kan du uden ophor lytte til det samme program på en længere køretur uden at skulle genindstille stationen manuelt.

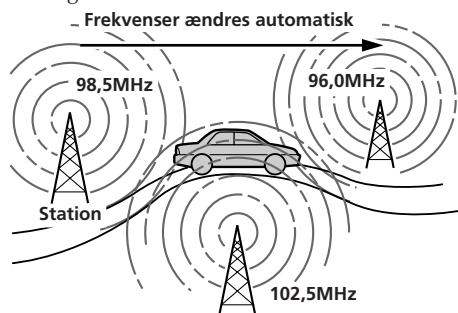

**1** Vælg en FM-station.

**2** Tryk på **(AF/TA)** flere gange, indtil "AF-ON" vises.

Apparatet søger nu i netværket automatisk efter en alternativ station med et stærkere signal.

#### Bemærk!

Hvis der ikke findes nogen alternative stationer i området, eller du ikke længere har brug for at søge efter en alternativ station, slukker du for AF-funktionen ved at trykke på **(AF/TA)** flere gange, indtil "AF.TA-OFF" vises.

### Ændring af de viste punkter

Hver gang du trykker **(AF/TA)**, ændres de viste elementer således:

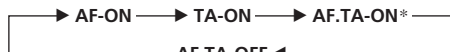

\* Vælg dette for både at aktivere AF- og TA-funktionen.

#### Bemærk!

- "NO AF" og stationsnavnet blinker på skift, hvis apparatet ikke kan finde en alternativ station i netværket.
- Hvis stationsnavnet begynder at blinke, når du har forvalgt en station, er ingen alternativ frekvens tilgængelig, og at apparatet ikke kan modtage PI-data (Programidentifikation) om den forvalgte station. Tryk på **(SEEK/AMS)**, mens stationsnavnet blinker (i ca. 8 sekunder), så vil apparatet søge efter en station med de samme PI-data, men på en anden frekvens ("PI SEEK" lyser, og ingen lyd høres). Hvis apparatet stadig ikke kan finde en alternativ station, lyser "NO PI", og apparatet vender tilbage til den oprindelige forvalgte station.

### Lytning til et regionalprogram

Dette apparats "REG-ON"-funktion (regional on) holder apparatet indstillet på et regionalprogram uden at skifte til en anden regionalstation. (Bemærk, at du skal tænde for AF-funktionen). Fra fabrikken er apparatet indstillet til "REG-ON", men hvis du ønsker at slå denne funktion fra, skal du gøre således:

Tryk på **(SHIFT)** og tryk derefter på **(3)** (PLAY MODE) flere gange, indtil "REG-OFF" vises.

Bemærk, at valget af "REG-OFF" kan få radioen til at skifte til en anden regionalstation inden for samme netværk.

#### Bemærk!

Denne funktion virker ikke i melding og Nordirland og visse andre områder.

### Lokal kæde-funktionen (kun i Storbritannien)

Med lokal kæde-funktionen kan du vælge andre lokale stationer i området, selv om de ikke er gemt på dine nummerknapper.

**1** Tryk på en nummerknop, hvor en lokalstation er gemt.

**2** Tryk på loca lstationens nummerknop igen inden fem sekunder.

**3** Gentag denne fremgangsmåde, indtil den ønskede lokalstation modtages.

### Lytning til trafikmeldinger

Med funktionerne trafikmelding (TA) og trafikprogram (TP) kan du stille automatisk ind på en FM-station, som sender trafikmeldinger, selv om du lytter til andre programmer.

Tryk på **(AF/TA)** flere gange, indtil "TA-ON" eller "AF.TA-ON" lyser på displayet.

Apparatet begynder at søge efter stationer med trafikoplysninger. "TP" lyser på displayet, når apparatet finder en station, der sender trafikmeldinger. Når en trafikmelding starter, blinker "TA." Når trafikmeldingen er slut, holder det op med at blinke.

**Tip!**

- Hvis du trykker på (AF/TA), kan apparatet afspille en CD, mens du stiller ind på trafikmeldingen.
- Hvis trafikmeldingen starter, mens du lytter til et andet program, skifter apparatet automatisk om til meldingen og vender tilbage til det oprindelige program, når meldingen er slut.

**Bemærk!**

- "NO TP" blinker i fem sekunder, hvis den modtagne station ikke sender trafikmeldinger. Derefter begynder apparatet at søge efter en station, som sender trafikmeldinger.
- Når "EON" vises sammen med "TP" på displayet, overfører den aktuelle station trafikmeldinger fra andre stationer i det aktuelle netværk.

 **annullering af den trafikmelding, der afspilles**

Tryk kort på (AF/TA).

Hvis du vil annullere alle trafikmeldinger, skal du slukke for funktionen ved at trykke på (AF/TA), indtil "AF.TA-OFF" lyser.

**Forvalg af lydstyrken for trafikmeldinger**

Du kan indstille lydniveauet for trafikmeldinger på forhånd, så du ikke overhører meldingen. Når en trafikmelding begynder, vil lydstyrken automatisk blive sat til det forvalgte niveau.

**1 Vælg den ønskede lydstyrke.****2 Tryk på (AF/TA) i to sekunder.**

En bip-lyd høres, og indstillingen er gemt.

**Modtagelse af nødmeldinger**

Hvis der kommer en nødmelding, mens du lytter til radioen, vil programmet automatisk skifte om til meldingen. Hvis du lytter til en anden signalkilde end radioen, vil nødmeldingerne blive sendt, hvis du har indstillet AF eller TA til on. Apparatet vil så skifte automatisk til disse meldinger, uanset hvad du lytter til på det pågældende tidspunkt.

**Forvalg af RDS-stationer med AF- og TA-data**

Når du forvælger RDS-stationer, gemmer apparatet hver stations data og dens frekvens, så du ikke behøver at tænde for AF- eller TA-funktionen, hver gang du indstiller den forvalgte station. Du kan vælge en anden indstilling (AF, TA eller begge) for særskilte, forvalgte stationer, eller de samme indstillinger for alle forvalgte stationer.

**Forvalg af samme indstillinger for alle forvalgte stationer****1 Tryk på (SOURCE) for at vælge et FM-bånd.****2 Tryk på (AF/TA) flere gange for enten at vælge "AF-ON", "TA-ON" eller "AF.TA-ON" (for både AF- og TA-funktioner).**  
Bemærk, at vælger du "AF.TA-OFF", gemmes ikke kun RDS-stationer, men også andre typer stationer.**3 Tryk på (SHIFT), og tryk derefter på (6) (BTM).****Forvalg af forskellige indstillinger for hver forvalgte station****1 Vælg et FM-bånd, og indstil på den ønskede station.****2 Tryk på (AF/TA) flere gange for enten at vælge "AF-ON", "TA-ON" eller "AF.TA-ON" (for både AF- og TA-funktioner).****3 Tryk på den ønskede forvalgte nummerknop i to sekunder, indtil en bip-lyd høres.**

Gentag fra trin 1 for at forvalge andre stationer.

**Tip!**

Hvis du ønsker at ændre den forvalgte AF- og/eller TA-indstilling, når du har stillet ind på den forvalgte station, skal du tænde/slukke for AF- eller TA-funktionen.

DK

RDS

## Lokalisering af en station ud fra programtype

Du kan lokalisere den ønskede station ved at vælge en af de programtyper, der er vist nedenfor.

### Bemærk!

I lande eller regioner, hvor EON-data ikke sendes, kan du kun anvende denne funktion til de stationer, som du tidligere har stillet ind på.

Programtyper	Display
Nyheder	NEWS
Aktuelle emner	AFFAIRS
Oplysninger	INFO
Sport	SPORT
Undervisning	EDUCATE
Teater	DRAMA
Kultur	CULTURE
Videnskab	SCIENCE
Blandet	VARIED
Popmusik	POP M
Rockmusik	ROCK M
Underholdningsmusik	M.O.R. M
Let klassisk musik	LIGHT M
Klassisk musik	CLASSICS
Andre musiktyper	OTHER M
Uspecificeret	NONE

### Bemærk!

I nogle lande, hvor PTY-data (Programtypevalg) ikke er tilgængelige, kan du ikke bruge denne funktion.

- Tryk på **(LIST)** under FM-modtagelsen, indtil "PTY" vises.

PTY INFO

Den aktuelle programtypes navn vises, hvis stationen sender PTY-data. "----" vises, hvis den modtagne station ikke er en RDS-station, eller hvis RDS-dataene ikke modtages.

- Tryk på **(LIST)** flere gange, indtil den ønskede programtype vises.

Programtyperne vises i den viste rækkefølge i tabellen ovenover. Bemærk, at du ikke kan vælge "NONE" (Uspecificeret) til søgningen.

PTY SPORT

- Tryk på en af siderne af **(SEEK/AMS)**.

Apparatet begynder at søge efter en station, som sender den valgte programtype. Når apparatet finder programmet, vises programtypen igen i fem sekunder. "NO" og programtypen vises på skift i fem sekunder, hvis apparatet ikke kan finde programtypen. Derefter vender den tilbage til den forrige station.

## Automatisk indstilling af uret

CT-data (Indstilling af ur) fra RDS-transmissionen indstiller automatisk uret.

- Tryk på **(SHIFT)**, tryk derefter på **(2)** (SET UP) flere gange, indtil "CT" vises.

SET → CT-OFF

- Tryk på **(4) (→)** flere gange, indtil "CT-ON" lyser.

Uret er indstillet.

SET → CT-ON

- Tryk på **(SHIFT)** for at vende tilbage til det normale display.

### Annullering af CT-funktionen

Vælg "CT-OFF" i trin 2 ovenfor.

### Bemærk!

- CT-funktionen fungerer muligvis ikke, selv om en RDS-station modtages.
- Der kan være forskel på det klokkeslæt, der er indstillet af CT-funktionen og det reelle klokkeslæt.

## Andre funktioner

### Brug af drejefjernbetjeningen

Drejefjernbetjeningen betjenes ved at trykke og/eller dreje på knapper o.lign. Du kan betjene den valgfri CD- eller MD-omskifter med drejefjernbetjeningen.

#### Tryk på en knap (SOURCE-knappen)

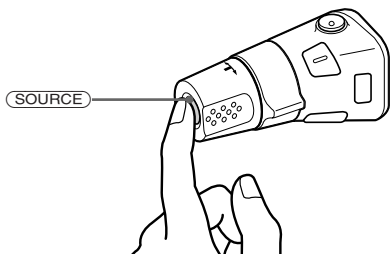

Hver gang du trykker på (SOURCE), ændres kilden således:

FM1 → FM2 → MW → LW → CD1 → CD2 → MD1 → MD2

#### Tip!

Når POWER SELECT-knappen står i placering **B**, kan du tænde apparatet ved at trykke på (SOURCE) på fjernbetjeningen.

#### Drejning af kontrolknappen (SEEK/AMS-kontrolknappen)

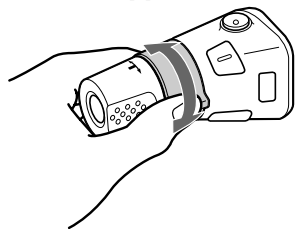

Drej kort på kontrolknappen, og slip den igen, hvis du vil:

- Finde et bestemt spor på en CD. Drej og hold kontrolknappen nede for at finde et bestemt sted på et spor, slip den derefter for at afspille.
- Stil automatisk ind på stationerne. Drej og hold kontrolknappen nede for at stille ind på den bestemte station.

#### Drejning af og tryk på kontrolknappen (PRESET/DISC-kontrolknappen)

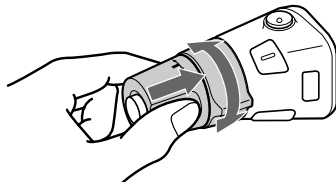

Drejning af kontrolknappen, mens du holder den nede for at:

- Modtage de stationer, der er gemt på de forvalgte knapper.
- Skifte CD.

#### Andre funktioner

Drej på VOL-kontrolknappen for at justere lydstyrken.

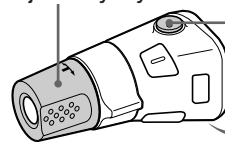

Tryk på (MUTE) for at dæmpe lyden.



Tryk på (OFF) for at slukke for apparatet.

Tryk på (DSPL) for at ændre de viste elementer.

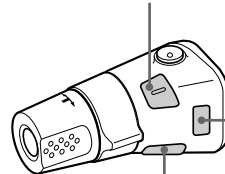

Tryk på (SOUND) for at justere lydstyrken og lydmenuen.

Tryk på (LIST) for at vise de gemte navne.

#### Ændring af betjeningsretningen

Kontrolknappernes betjeningsretning er fra fabrikken indstillet som vist nedenfor.

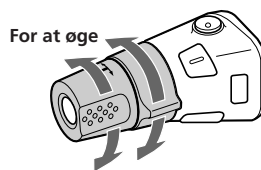

fortsættes på næste side →

DK

RDS/Andre funktioner

Hvis du ønsker at anbringe drejefjernbetjeningen på højre side af ratstammen, kan du bytte om på kontrolknappernes betjeningsretning.

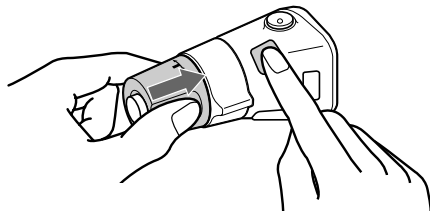

Tryk på **(DSPL)** i to sekunder, mens du trykker på **VOL**-kontrolknappen.

**Tip!**

Du kan styre kontrolknappernes betjeningsretning med apparatet.

DK

## Justering af lydegenskaberne

Du kan justere bas, diskant, balance og fader. Hver kilde kan gemme henholdsvis bas- og diskantniveaulet.

**1 Vælg det element, som du ønsker at justere, ved at trykke på **(SOUND)** flere gange.**

VOL (lydstyrke) → BAS (bas) → TRE (diskant) → BAL (balance) → FAD (fader)

**2 Juster det valgte element ved at trykke på **(+)** eller **(-)**.**  
Juster inden tre sekunder, efter du har valgt. (Efter tre sekunder fungerer knapperne som kontrolknapper for lydstyrken)

## Dæmpning af lyden

Tryk på **(MUTE)**.  
"MUTE-ON" blinker.

Tryk på **(MUTE)** igen for at få den tidligere lydstyrke igen.

## Ændring af indstillinger af lyd og display

Du kan indstille:

- AMBER/GREEN for at ændre belysningsfarven til amber eller grøn.
- BEEP for at tænde eller slukke for bip-lydene.
- DIM (svagere) for at ændre displayets lysstyrke.
- D.INFO (dobbeltoplysninger) for at vise uret og spilleindstilling på samme tid (ON) eller for at vise oplysningerne skiftevis (OFF).
- LOUD (loudness) for at nyde bas og diskant selv ved lav lydstyrke. Bas og diskant forstærkes.
- RM (drejefjernbetjeningen), så kontrolknappernes betjeningsretning ændres.
  - Vælg "NORM," hvis du ønsker den oprindelige betjeningsretning fra fabrikken.
  - Vælg "REV," hvis fjernbetjeningen skal monteres på højre side af ratstammen.

**1 Tryk på **(SHIFT)**, og tryk derefter på **(2)** (SET UP).**

**2 Tryk på **(2)** (SET UP) flere gange, indtil den ønskede funktionsindstilling vises.**

Hver gang du trykker på **(2)** (SET UP), skifter elementerne således:

CLOCK → AMBER/GREEN → BEEP → DIM → D.INFO\* → LOUD\* → RM

\* Hvis du ikke har stillet ind på stationen, eller der ikke afspilles en CD/MD, vises disse elementer ikke.

**3 Tryk på **(4)** (→) for at vælge den ønskede indstilling (f.eks. ON eller OFF).**

**4 Tryk på **(SHIFT)**.**

Når funktionsindstillingerne er udført, vises den normale afspilleindstilling på displayet.

## Med valgfrit udstyr CD/MD-skifter

Du kan styre op til 10 CD/MD-skiftere med dette apparat.

## Afspilning af en CD eller en MD

Tryk på **(SOURCE)**, indtil den ønskede skifter vises.  
CD/MD-afspilningen begynder.

Når en CD- eller MD skifter er tilsluttet, afspilles alle spor fra begyndelsen.

### Ændring af de viste elementer

Hver gang du trykker på **(DSPL)** under afspilning af en CD/MD, vil de viste elementer skifte således:

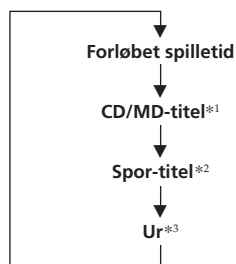

\*1 Hvis en CD eller MD ikke har nogen forvalgt titel, vises "NO NAME" på displayet.

\*2 Hvis en sportitel på en MD ikke er forvalgt, vises "NO NAME" på displayet.

\*3 Hvis dobbelttoplysningfunktionen er aktiv, vises uret ikke på displayet.

#### Tip!

Hvis MD'ens titel er for lang, kan du rulle den hen over displayet ved at trykke på **(SHIFT)** og derefter på **(1)** (**←**).

## Automatisk rulning af tekster

### — Auto Scroll

Auto Scroll-funktionen sikrer, at titler på både CD/MD'en og de enkelte spor på mere end 8 bogstaver ruller over displayet, når du trykker på **(DSPL)**.

1 Tryk på **(SHIFT)**, tryk derefter på **(2)** (**SET UP**) flere gange, indtil "A.SCRL" vises.

2 Tryk på **(4)** (**→**) for at vælge "A.SCRL-ON."

Auto Scroll-funktionen slås fra ved at vælge "A.SCRL-OFF" i trin 2 ovenfor.

## Visning af indspilningsdatoen for den aktuelt valgte MD

Tryk på **(DSPL)** i to sekunder under MD-afspilning.  
Sporets indspilningsdato vises i ca. tre sekunder.

## Søgning efter et bestemt spor

### — Automatisk musiksensormotor (AMS)

Under afspilning skal du trykke på en af siderne af **(SEEK/AMS)** for hvert spor, du vil springe over.



Finder efterfølgende spor

Finder foregående spor

## Søgning efter et bestemt punkt på et spor — Manuel søgning

Tryk på en af siderne af **(SEEK/AMS)** under afspilningen, og hold den nede.  
Slip knappen, når du har fundet det sted, du søger.



Søger fremad

Søger bagud

## Søgning efter en CD ved hjælp af dens nummer — Direkte valg af CD/MD

Tryk på den forvalgte nummerknop, der svarer til det ønskede CD/MD-nummer.  
Den ønskede CD/MD i den aktuelt valgte skifter starter afspilning.

DK

Andre funktioner/CD/MD-skifter

## Skanning af sporene

### — Intro scan

Du kan afspille de første 10 sekunder af alle sporene på den aktuelt valgte CD/MD.

**1** Tryk på **(SHIFT)** under afspilning og derefter flere gange på **(3)** (PLAY MODE), indtil "INTRO" vises.

**2** Tryk på **(4)** (→) for at vælge "INTRO-ON."

Skanning af sporene starter.

Vælg "INTRO-OFF" i trin 2 for at gå tilbage til den normal afspilleindstilling.

## Gentagne afspilninger af spor — Repeat play

Du kan vælge:

- REP 1 for at gentage et spor.
- REP 2 for at gentage en CD.
- REP 3 for at gentage alle CD'erne i den aktuelle skifter.

**1** Tryk på **(SHIFT)** under afspilningen. Tryk derefter på **(3)** (PLAY MODE) flere gange, indtil "REP" vises.

**2** Tryk på **(4)** (→) flere gange, indtil den ønskede indstilling vises.

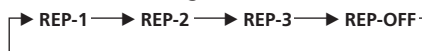

Gentagen afspilning starter.

Vælg "REP-OFF" i trin 2 for at gå tilbage til den normal afspilleindstilling.

## Afspilning af spor i tilfældig rækkefølge

### — Shuffle play

Du kan vælge:

- SHUF 1 for at afspille sporene på den aktuelle CD i tilfældig rækkefølge.
- SHUF 2 for at afspille sporene i den aktuelle skifter i tilfældig rækkefølge.
- SHUF 3 for at afspille alle sporene i tilfældig rækkefølge.

**1** Tryk på **(SHIFT)** under afspilningen og derefter på **(3)** (PLAY MODE) flere gange, indtil "SHUF" vises.

**2** Tryk på **(4)** (→) flere gange, indtil den ønskede indstilling vises.

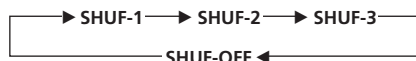

Tilfældig afspilning starter.

Vælg "SHUF-OFF" i trin 2 for at gå tilbage til den normal afspilleindstilling.

## Oprettelse af et program

### — CD-programhukommelse (CD-skifter med programhukommelsesfunktion)

Du kan afspille sporene i en ønsket rækkefølge ved at oprette dit eget program. Du kan oprette to programmer: Program 1 og Program 2. Du kan forvælge og gemme op til 12 spor i hvert program.

**1** Tryk på **(SHIFT)** og derefter på **(3)** (PLAY MODE) i to sekunder

Programmeringstilstand

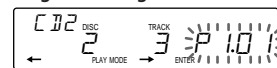

"P 1" viser, at Program 1 er valgt.

Hvis du har givet CD'en titel, vises indstillingen BANK. Tryk på **(3)** (PLAY MODE) for at vise "P 1" som ovenfor.

Vælg Program 2 ved at trykke flere gange på **(4)** (→), indtil "P 2" vises.

DK



## 2 Vælg det ønskede spor.

- 1 Tryk på **(SOURCE)** flere gange for at vælge skifter.
- 2 Tryk på **(SHIFT)** og derefter på nummerknappen for at vælge en CD.
- 3 Tryk på **(SHIFT)**.
- 4 Tryk på én af siderne på **(SEEK/AMS)** for at vælge et spor.

## 3 Tryk kort på **(5) (ENTER)**.

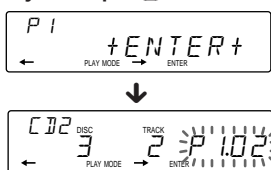

## 4 Gentag trin 2 og 3 for at fortsætte med at indtaste spor.

## 5 Når du er færdig med at indtaste spor, skal du trykke på **(3) (PLAY MODE)** i to sekunder.

### Bemærk!

- Displayet viser *"\*WAIT\*"* mens apparatet læser dataene, eller hvis der ikke er lagt en CD i apparatet.
- Hvis du forsøger at oprette et program med mere end 12 spor, vises *"\*FULL\*"* på displayet.

## Afspilning af det gemte program

Ændring af CD-rækkefølgen i skifteren påvirker ikke afspilning af programhukommelsen.

Du kan vælge:

- PGM 1 for at afspille Program 1.
- PGM 2 for at afspille Program 2.
- PGM 1+2 for at afspille Program 1 og 2.

### 1 Tryk på **(SHIFT)**.

### 2 Tryk på **(3) (PLAY MODE)** flere gange, indtil "PGM" vises.

### 3 Tryk på **(4) (→)** flere gange, indtil det ønskede program vises.

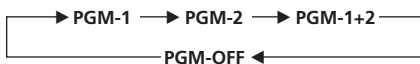

Programmet afspilles.

Vælg "PGM-OFF" i trin 3 for at gå tilbage til normal afspilleindstilling.

### Bemærk!

- Hvis du trykker på nummerknappen under afspilningen af et program, bliver afspilningen af programmet afbrudt og den valgte CD afspilles.
- Hvis programmet er tomt og ikke indeholder nogen lydspor, vises "NO DATA" på displayet.
- Hvis det aktuelle program indeholder et lydspor, der ikke findes i CD-magasinet, springes sporet over, og næste spor afspilles.
- Hvis CD-magasinet ikke indeholder et eneste af de lydspor, der er gemt i det aktuelle program, eller hvis oplysningerne om de spor, der er lagret i programhukommelsen, ikke er indlæst endnu, vises "NO READY" i displayet.

## Sletning af hele programmet

### 1 Tryk på **(SHIFT)** og derefter på **(3) (PLAY MODE)** i to sekunder.

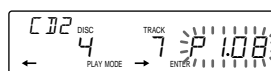

"P 1" viser, at Program 1 er valgt.

Hvis du har givet CD'en en titel, vises indstillingen BANK. Tryk på **(3) (PLAY MODE)** for at vise "P 1" som ovenfor.

### 2 Tryk på **(1) (←)** flere gange, indtil "DEL" vises.

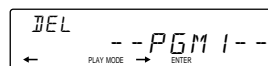

Program 2 slettes ved at trykke flere gange på **(4) (→)**, indtil "PGM 2" vises.

### 3 Tryk på **(5) (ENTER)** i to sekunder.

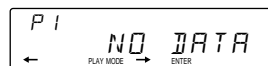

Hele programmet slettes.

### 4 Når du er færdig med at slette programmer, skal du trykke på **(3) (PLAY MODE)** i to sekunder.

DK

CD/MD-skifter

## Tilføjelse af spor til programmet

- 1 Tryk på (SHIFT), og tryk derefter på (3) (PLAY MODE) i to sekunder.



"P 1" viser, at Program 1 er valgt.

Hvis du har givet CD'en en titel, vises indstillingen BANK. Tryk på (3) (PLAY MODE) for at vise "P 1" som ovenfor.

Vælg Program 2 ved at trykke flere gange på (4) (→), indtil "P 2" vises.

- 2 Tryk på (1) (←) eller (4) (→) for at vælge det sporrillennummer, hvor du vil indsætte sporet.

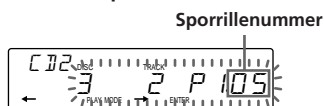

- 3 Tryk på én af siderne på (SEEK/AMS) for at vælge det spor, du vil indsætte.

- 4 Tryk kort på (5) (ENTER) for at indsætte sporet.

Det aktuelle spor i rillennummeret og de efterfølgende spor flyttes nedad. Du kan indsætte flere spor i programmet ved at gentage trin 2-4.

### Bemærk!

Når alle 12 riller er fyldt op, vises "\*FULL\*" i displayet, og du kan ikke indsætte flere spor.

- 5 Når du er færdig med at indsætte spor, skal du trykke på (3) (PLAY MODE) i to sekunder.

## Sletning af spor i programmet

- 1 Tryk på (SHIFT) og derefter på (3) (PLAY MODE) i to sekunder.



"P 1" viser, at Program 1 er valgt.

Hvis du har givet CD'en en titel, vises indstillingen BANK. Tryk på (3) (PLAY MODE) for at vise "P 1" som ovenfor.

Vælg Program 2 ved at trykke flere gange på (4) (→), indtil "P 2" vises.

- 2 Tryk på (1) (←) eller (4) (→) for at vælge det spor, du vil slette.

Sporrillennummer



Det spor, der aktuelt er registreret i rille 6 i Program 1.

- 3 Tryk på (5) (ENTER) i to sekunder.

Når du sletter et spor fra et rillennummer, flyttes de efterfølgende spor op for at fylde hullet ud.

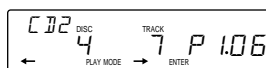

- 4 Gentag trin 2 og 3, hvis du vil fortsætte med at slette spor.

- 5 Når du er færdig med at slette spor, skal du trykke på (3) (PLAY MODE) i to sekunder.

## Tildeling af titel til en CD

— Disc memo (CD-skifter med Custom file-funktion)

Du kan give hver CD en etiket med en personlig titel. Du kan skrive op til otte tegn pr. CD. Hvis du giver en CD en etiket, kan du søge efter en CD på titelen (side 19) og vælge at afspille bestemte spor (side 20).

- 1 Afspil CD'en, og tryk på (LIST) i to sekunder.



## 2 Indtast titelen.

- Tryk på (+) for at vælge de ønskede tegn.  
(A → B → C → ... Z → 0 → 1 → 2 → ... 9 → + → - → \* → / → \ → > → < → . → \_)

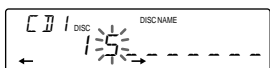

Hvis du trykker på (-), vises tegnene i omvendt rækkefølge.  
Hvis du vil indsætte et tomt mellemrum efter et tegn, skal du vælge “\_” (understregning).

- Tryk på (→) (→), når du har fundet det ønskede tegn.

Den blinkende markør flyttes til næste mellemrum.

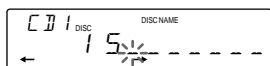

Hvis du trykker på (←) (←), flytter den blinkende markør til venstre.

- Gentag trin 1 og 2 for at indtaste hele titlen.

## 3 Tryk på (LIST) i to sekunder for at vende tilbage til normal CD-afspilletilstand.

### Tip!

Du kan slette en titel ved at vælge otte “\_” (understregning).

## Visning af CD-hukommelse

- Tryk på (DSPL) under afspilning af en CD.



Hver gang du trykker på (DSPL) under afspilning af CD'en, ændres displayet således:

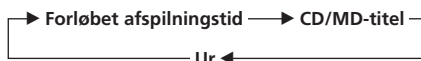

## Sletning af CD-hukommelse

- Tryk på (SOURCE) for at vælge CD-skifter (for eksempel CD 2 eller CD 3).
- Tryk på (LIST) i to sekunder.

## 3 Tryk på (DSPL) i to sekunder.

- Tryk på (+) eller (-) for at vælge den titel, du vil slette.

## 5 Tryk på (5) (ENTER) i to sekunder.

Titelen slettes.  
Gentag trin 4 og 5 om nødvendigt.

## 6 Tryk på (LIST) i to sekunder.

Apparatet vender tilbage til den normale CD-afspilleindstilling.

## Søgning efter en CD/MD ud fra titelen

### — List-up (CD-skifter eller MD-skifter med Custom file-funktion)

Denne funktion kan bruges, når CD/MD'er har fået en brugerdefineret titel. Yderligere oplysninger om CD-titler finder du i afsnittet “Tildeling af titel til en CD” (Side 18).

## 1 Tryk kort på (LIST).

Den titel, der er tildelt den CD/MD, der aktuelt afspilles, vises på displayet.

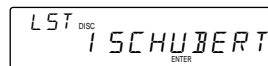

## 2 Tryk på (LIST) flere gange, indtil du finder den ønskede CD/MD.

## 3 Tryk på (5) (ENTER) for at afspille CD/MD'en.

### Bemærk!

- CD-titlen vises på displayet i 5 sekunder, hvorefter displayet går tilbage til normal afspilleindstilling. Displayet slukkes ved at trykke på (DSPL).
- Sportitler vises ikke ved MD-afspilning.
- Hvis CD-magasinet er tomt, viser displayet “NO DISC.”
- Hvis du ikke har givet den aktuelle CD en titel, viser displayet “\*\*\*\*\*.”
- Hvis CD-oplysningerne ikke er indlæst i apparatet, vises “NOT READ” på displayet. Hvis du vil indlæse disse oplysninger, skal du først trykke på nummerknappen og derefter vælge den CD, der ikke er indlæst.
- Oplysningerne vises kun med store bogstaver. Der er også enkelte bogstaver, der ikke kan vises (under MD-afspilning).

DK

CD/MD-skifter

## Valg af bestemte spor til afspilning

— Bank (CD-skifter med Custom file-funktion)

Hvis du tildeler CD'en en titel, kan du indstille apparatet til at springe spor over og kun afspille de spor, du ønsker.

- 1 **Begynd afspilning af CD'en, og tryk på (SHIFT). Tryk derefter på (3) (PLAY MODE) i to sekunder.**

Bankredigeringsfunktion

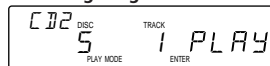

### Bemærk!

Du kan kun få bankredigeringsfunktionen frem, hvis du har tildelt CD'en en titel. Er dette ikke tilfældet, vil funktionen programhukommelse blive vist. Tryk på (SHIFT) for at gå tilbage til normal afspilleindstilling.

- 2 **Tryk på én af siderne på (SEEK/AMS) for at vælge det spornummer, du ønsker at springe over, og tryk på (5) (ENTER).**

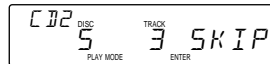

Indikatoren ændres fra "PLAY" til "SKIP." Hvis du vil vende tilbage til "PLAY", skal du trykke på (5) (ENTER) igen.

- 3 **Gentag trin 2 for at indstille "PLAY" eller "SKIP" på alle sporene.**
- 4 **Tryk på (3) (PLAY MODE) i to sekunder.** Apparatet vender tilbage til den normal CD-afspilleindstilling.

### Bemærk!

- Du kan indstille "PLAY" og "SKIP" på op til 24 spor.
- Du kan ikke indstille "SKIP" for alle spor.

## Afspilning kun af bestemte spor

Du kan vælge:

- BANK-ON for at afspille spor med indstillingen "PLAY."
- BANK-INV (Modsat) for at afspille spor med indstillingen "SKIP."

- 1 **Tryk på (SHIFT) under afspilningen og derefter på (3) (PLAY MODE) flere gange, indtil "BANK" vises.**

- 2 **Tryk på (4) (→) for at vælge den ønskede tilstand.**

→ BANK-ON → BANK-INV → BANK-OFF



Afspilningen starter fra det spor, der følger efter et aktuelle spor.

Vælg "BANK-OFF" i trin 2 for at vende tilbage til den normal afspilleindstilling.

## Yderligere oplysninger

### Forholdsregler

- Hvis din bil er parkeret i direkte sollys, og temperaturen i bilen stiger væsentligt, skal apparatet afkøles, før det bruges.
- Hvis der ikke føres strøm til apparatet, skal du først undersøge forbindelserne. Hvis det hele er i orden, skal du undersøge sikringen.
- Hvis der ingen lyd kommer fra højttalerne i et system med 2 højttalere, skal du centrere faderstyringen.
- Hvis bilen er udstyret med en elektrisk teleskopantenne, vil den automatisk skydes ud, når apparatet er i brug.

Hvis du har spørgsmål eller problemer i forbindelse med dette apparat, der ikke omtales i denne betjeningsvejledning, bedes du kontakte den nærmeste Sony-forhandler.

### Bemærkninger om håndtering af CD'er



Udfald i musikken under afspilning kan skyldes, at CD'en er snavset eller ødelagt. Hvis du vil have en optimal lyd, skal du håndtere CD'er således.

Håndter CD'en langs kanten. Du kan holde CD'en ren ved ikke at røre overfladen.

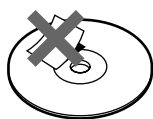

Sæt ikke papir eller tape på den side af CD'en, hvor etiketten sidder.

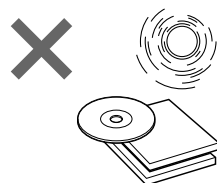

Udsæt ikke CD'erne for direkte sollys eller varmekilder, f.eks. varmluftskanaler, og efterlad dem ikke i en bil, der er parkeret i direkte sollys, hvor temperaturen i bilen kan stige væsentligt.



Før afspilning gøres CD'erne rene med en egnet klud. Hver CD aftørres fra midten og ud. Brug ikke opløsningsmidler, f.eks. rensebenzin, fortynder eller rensedmidler, eller antistatisk spray beregnet til analoge CD'er.

### Fugtkondensering

Ved regnvejr eller i et meget fugtigt område kan fugt kondensere på linserne inden i CD-afspilleren. I dette tilfælde vil apparatet ikke fungere optimalt. Problemet afhjælpes ved at fjerne CD'en og vente i ca. en time, indtil fugten er fordampet.

### Afspilning af 8 cm CD'er

Du kan bruge den valgfri Sony-adapter (CSA-8) til CD-singler for at beskytte CD-afspilleren.

DK

CD/MD-skifter/Yderligere oplysninger

## Vedligeholdelse

### Udskiftning af sikring

Ved udskiftning af sikringen skal du sørge for at bruge en med samme ampereangivelse, som angivet på sikringen. Hvis sikringen springer, bør du kontrollere strømforbindelsen og derefter udskifte sikringen. Hvis sikringen springer igen efter udskiftningen, kan det skyldes en fejl i selve apparatet. I dette tilfælde bedes du kontakte den nærmeste Sony-forhandler.

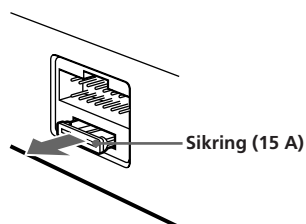

DK

### Advarsel

Brug aldrig en sikring med en strømstyrke, der er større end den, der findes i apparatet, da det kan beskadige apparatet.

### Rensning af stik

Apparatet fungerer måske ikke optimalt, hvis stikkene mellem apparatet og frontpanelet ikke er rene. Hvis du vil undgå dette, skal du løsne frontpanelet ved at trykke på **(RELEASE)**, derefter tage det af og rense stikkene med en vatpind dyppet i alkohol. Rens stikkene forsigtigt, ellers kan du beskadige stikkene.

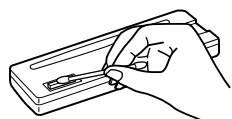
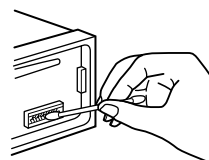

## Afmontering af apparatet

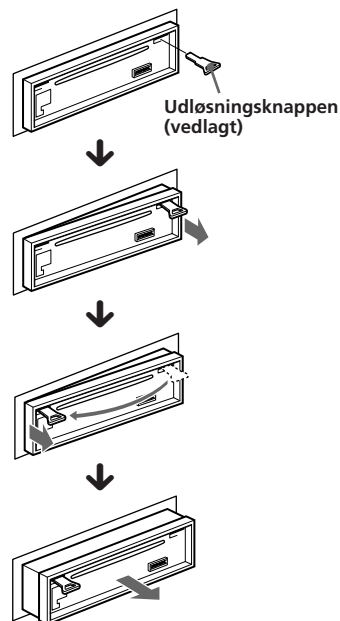

## Oversigt over knapper

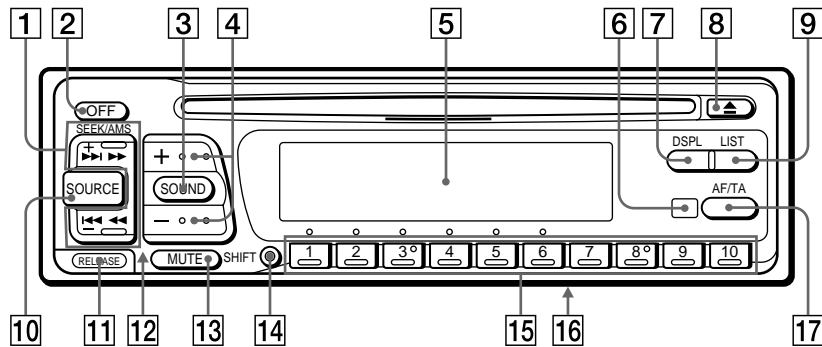

Yderligere oplysninger finder du på de sider, der henvises til.

- |  |  |
|--|--|
| <ul style="list-style-type: none"> <li>1 Knappen SEEK/AMS (søge/Automatisk musiksensormanuel søgning) 5, 6, 7, 8, 9, 12, 15, 17, 18, 20</li> <li>2 Knappen OFF 4, 5</li> <li>3 Knappen SOUND 14</li> <li>4 Knapperne + - (lydstyrke/bas/diskant/balance/fader) 5, 14, 19</li> <li>5 Display</li> <li>6 Modtager til trådløs fjernbetjening (valgfrit tilbehør)</li> <li>7 Knappen DSPL (viser funktionsændringer) 5, 9, 15, 19</li> <li>8 Knappen ▲ (udskydning) 5</li> <li>9 Knappen LIST<br/>CD-hukommelse 18, 19<br/>List-up 19<br/>RDS-program 12</li> </ul> | <ul style="list-style-type: none"> <li>10 Knappen SOURCE (kildevalg) 5, 8, 9, 11, 15, 17, 19</li> <li>11 Knappen RELEASE (frontpanelsudløsning) 4, 22</li> <li>12 Nulstillingsknop (bag frontpanelet) 4</li> <li>13 Knappen MUTE 14</li> <li>14 Knappen SHIFT<br/>BTM 8, 11<br/>PLAY MODE 6, 7, 8, 9, 10, 16, 17, 18, 20<br/>SET UP 5, 12, 14, 15</li> <li>15 Ved radiomodtagelse:<br/>Nummerknapper 8, 9<br/>Ved CD/MD-afspilning:<br/>Knappen Direkte CD-valg 15</li> <li>16 Skifteren POWER SELECT (placeret i bunden af apparatet)<br/>Se "Omskifteren POWER SELECT" i installations- og tilslutningsvejledningen.</li> <li>17 Knappen AF/TA 10, 11</li> </ul> |
|--|--|

DK

Yderligere oplysninger

## Oversigt over knapper

Valgfri trådløs fjernbetjening (RM-X41)

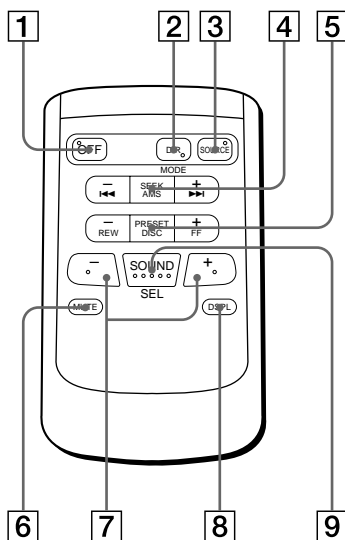

DK

**Knapperne på den trådløse fjernbetjening svarer til funktionerne på selve apparatet.**

- |   |  |   |               |
|---|--|---|---------------|
| 1 | Knappen OFF  | 6 | Knappen MUTE  |
| 2 | Knappen DIR<br>(DIR) kan ikke bruges på dette apparat.   | 7 | Knapperne - + |
| 3 | Knappen SOURCE   | 8 | Knappen DSPL  |
| 4 | Knappen SEEK/AMS   | 9 | Knappen SOUND |
| 5 | Knappen PRESET/DISC<br><i>Du kan ikke foretage manuel søgning og indstilling med fjernbetjeningen.</i> |   |               |

Når POWER SELECT-kontakten er indstillet til **B**, kan apparatet ikke betjenes med den trådløse fjernbetjening, medmindre der trykkes på (SOURCE) på apparatet, eller en CD er sat i for at aktivere apparatet først.



## Specifikationer

### CD-afspiller

System	CD-digitalt audiosystem
Støjsignal	90 dB
Frekvensområde	10–20.000 Hz
Wow og flutter	Under en målelig grænse

### Tuner

#### FM

Tunerområde	87,5–108,0 MHz
Antenneudtag	Ekstern antennetilslutning
Mellemfrekvens	10,7 MHz
Brugbar følsomhed	8 dBf
Udvælgelse	75 dB ved 400 kHz
Støjsignal	62 dB (stereo), 65 dB (mono)
Harmonisk forvrængning	ved 1 kHz 0,9 % (stereo), 0,5 % (mono)
Adskillelse	35 dB ved 1 kHz
Frekvensområde	30–15.000 Hz
Indfangningsområde	2 dB

#### MB/LB

Tunerområde	MB: 531–1.602 kHz LB: 153–281 kHz
Antenneudtag	Ekstern antennetilslutning
Mellemfrekvens	10,71 MHz/450 kHz
Følsomhed	MB: 30 µV LB: 50 µV

### Effektforstærker

Udgang	Højttalerudgang (sikrede forseglede stik)
Højttalerimpedans	4–8 ohm
Maksimal strømudladning	35 W × 4 (ved 4 ohm)

### Generelt

Netledning	Kontrolledning til elektronisk antennerelæ Kontrolledning til effektforstærker
Tonekontrolknapper	Bass ±8 dB ved 100 Hz Diskant ±8 dB ved 10 kHz
Strømkrav	12 V DC bilbatteri (negativ jord)
Mål	Ca. 188 × 58 × 177 mm (b/h/d)
Monteringsmål	Ca. 178 × 50 × 154 mm (b/h/d)
Vægt	Ca. 1,5 kg
Vedlagt tilbehør	Drejefjernbetjening (1) Dele til montering og tilslutning (1 sæt) Kasse til frontpanel (1) Trådløs fjernbetjening RM-X41 BUS-kabel (leveres sammen med en RCA-koblingsledning) RC-61 (1 m), RC-62 (2 m) RCA-koblingsledning RC-63 (1 m), RC-64 (2 m), RC-65 (5 m) Rengøringsklud XP-CD1 Adapter til CD-singler CSA-8
Valgfrit tilbehør	CD-omskifter CDX-71 (10 CD'er), CDX-72 (10 CD'er), CDX-81 (10 CD'er), CDX-91 (10 CD'er), CDX-T60 (6 CD'er), CDX-T62 (6 CD'er)
Valgfrit udstyr	MD-skifter MDX-40 og MDX-60 Kildevælger XA-U20, etc.

DK

Yderligere oplysninger

*Design og specifikationer kan ændres uden varsel.*

## Fejlfindingsvejledning

Du kan bruge nedenstående kontrolskema til at løse eventuelle problemer i brugen af apparatet. Før du gennemgår checklisten, bør du sikre dig, at apparatet er installeret korrekt og betjeningsvejledningen er fulgt.

### Generelt

Problem	Årsag/Løsning
Ingen lyd.	<ul style="list-style-type: none"><li>• Indstil volumen med (+).</li><li>• Centrér faderstyringen til systemer med 2 højttalere.</li></ul>
Indholdet af hukommelsen er slettet	<ul style="list-style-type: none"><li>• Nedledningen eller batteriet er taget ud.</li><li>• Nulstillingsknappen er trykket ind. → Gem igen i hukommelsen</li></ul>
Indikatorer vises ikke på displayet	Fjern frontpanelet, og rengør stikkene. Se hvordan i afsnittet "Rensning af stik" (side 22).

### CD/MD-afspilning

Problem	Årsag/Løsning
En CD kan ikke sættes i.	<ul style="list-style-type: none"><li>• En anden CD er allerede sat i.</li><li>• CD'en er placeret omvendt eller ukorrekt i apparatet (MD).</li></ul>
Afspilning starter ikke.	MD'en er ødelagt, eller CD'en er snavset.
En CD skubbes automatisk ud.	Rumtemperaturen overstiger 50°C.
Betjeningsknapperne fungerer ikke.	Tryk på nulstillingsknappen.
Lyden hopper på grund af vibrationer.	<ul style="list-style-type: none"><li>• Apparatet er monteret med en vinkel over 20°C.</li><li>• Apparatet er ikke monteret på en fast del af bilen.</li></ul>

### Radio-modtagelse

Problem	Årsag/Løsning
Forvalgt indstilling er ikke mulig.	<ul style="list-style-type: none"><li>• Husk den rette frekvens.</li><li>• Transmissionen er for svag.</li></ul>
Automatisk indstilling er ikke mulig.	Transmissionen er for svag. → Brug manuel indstilling.
Indikatoren "ST" blinker.	<ul style="list-style-type: none"><li>• Indstil frekvensen præcist</li><li>• Transmissionssignalet er for svagt. → skift til MONO (side 9)</li></ul>

### RDS-funktioner

Problem	Årsag/Løsning
SEEK starter, når du har lyttet i få sekunder.	Stationen sender ikke trafikmeldinger eller har et svagt signal. → Tryk på (AF/TA), indtil "AF.TA-OFF" vises.
Ingen trafikmeldinger.	<ul style="list-style-type: none"><li>• Aktiver "TA."</li><li>• Stationen kan ikke sende trafikmeldinger, selv om den er TP. → Stil ind på en anden station.</li></ul>
PTY viser "NONE."	Stationen angiver ikke programtype.

DK

### Fejlmeldinger (når CD/MD-skifter er tilsluttet (ekstraudstyr))

Følgende melding blinker i ca. fem sekunder, og et advarselssignal høres.

Display	Årsag	Løsning
NO MAG	CD-magasinet er ikke sat ind i CD/MD-skifteren.	Indsæt CD/MD-magasinet i CD/MD-skifteren.
NO DISC	Der er ingen CD/MD i CD/MD-skifteren (erne).	Indsæt CD/MD i CD/MD-skifteren (erne).
ERROR <sup>*1</sup>	En CD er snavset eller indsat på hovedet. <sup>*2</sup>	Rengør CD'en, eller indsæt den korrekt.
	En MD kan ikke afspilles, fordi der er opstået et problem. <sup>*2</sup>	Indsæt en anden MD.
BLANK <sup>*1</sup>	Der er ingen spor optaget på en MD. <sup>*2</sup>	Afspil en MD med spor, der er optaget på den.
RESET	CD/MD-skifteren kan ikke betjenes, fordi der er opstået et problem.	Tryk på apparatets nulstillingsknap.
NO READY	Låget til MD-skifteren er åbent, eller MD'erne er ikke sat korrekt i.	Luk låget, eller indsæt MD'erne korrekt.
HI TEMP	Den omgivende temperatur er over 50°C.	Vent, indtil temperaturen kommer under 50°C.

<sup>\*1</sup> Når der opstår en fejl under afspilning af en MD eller en CD, vises nummeret på MD'en eller CD'en ikke i displayet.

<sup>\*2</sup> Nummeret på den disk, der er årsag til problemet, vises i displayet.

Hvis de ovennævnte løsninger ikke forbedrer situationen, skal du kontakte din nærmest Sony-forhandler.

DK

Yderligere oplysninger

---

## Stikordsregister

### A

Advarselssignal 4  
Alternative frekvenser (AF) 10, 11  
Auto Scroll 15  
Automatisk indstilling 9  
Automatisk musiksensor (AMS) 5, 15

### B

Balance 14  
Bank-afspilning 20  
Bas 14  
Bedste indstillingshukommelse (BTM) 8  
Bip-lyd 14

### C

CD-afspilning 5, 15  
CD-programhukommelse 6, 16  
CD/MD-skanning 15

### DK

### D, E

Direkte valg af CD 15  
Disc Memo 18  
Diskant 14  
Display 5, 9, 10, 15, 19  
Dobbeltoplysning 14  
Drejejernbetjening 4, 13, 14  
Dæmpning 14

### F, G, H

Fader 14  
Frontpanel 4  
Funktionerne trafikmelding (TA) 10, 11

### I, J, K

Indkodning af en station 8  
Indstilling af ur (CT) 12  
Intro Scan 6, 16

### L

List-up 19  
Lokal kæde-funktion 10  
Lokal søgetilstand 9  
Loudness 14  
Lydstyrke 14  
Lysfarve 14

### M

Manuel indstilling 9  
Manuel søgning 6, 15  
MD-afspilning 15  
Monotilstand 9

### N, O

Nulstil 4

### P, Q

PLAY MODE  
BANK 20  
INTRO 6, 16  
LOCAL 9  
MONO 9  
PGM 7, 17  
REP 6, 16  
SHUF 6, 16  
Program 6, 12, 16

### R

Radio 8  
Radiodatasystem (RDS) 9  
Repeat play 6, 16

### S

SET UP  
AMBER 14  
A.SCRL 15  
BEEP 14  
CLOCK 5  
DIM 14  
D.INFO 14  
GREEN 14  
LOUD 14  
RM 14  
Sikring 22  
Svagere 14  
Søgning efter  
en station 12  
et bestemt punkt 15, 19  
et bestemt spor 5, 15  
et bestemt sted 6, 15

### T

Tilfældig afspilning 6, 16  
Trafikprogram (TP) 10  
Trådløs fjernbetjening 24

### U, V, W, X, Y, Z, Æ, Ø, Å

Ur 5

---

## Tervetuloa !

Kiitos että valitsit Sony CD-soittimen. Tätä soitinta voit ohjata joko sauvaohjaimella tai langattomalla kauko-ohjaimella.

CD-levyjen soittamisen ja radion käyttämisen lisäksi voit laajentaa tätä soitinta kytkemällä siihen lisävarusteena saatavan CD/MD-levynvaihtajan.

FIN

# Sisältö

## Tämä laite

### Käyttöönotto

Laitteen nollaus .....	4
Etupaneelin irrottaminen .....	4
Sauvaohjaimen käyttöönotto .....	4
Kellon asettaminen aikaan .....	5

### CD-soitin

CD-levyn soittaminen .....	5
CD-levyn soittaminen eri soittotiloissa .....	6
Laitteen ohjelmoiminen	
— CD-soittimen ohjelmamuisti .....	6

### Radio

Asemien tallennus muistiin automaattisesti	
— BTM-toiminto (Best Tuning Memory) ...	8
Vain valittujen asemien tallennus muistiin .....	9
Esivalinnoiksi tallennettujen asemien kuunteleminen .....	9

### RDS

RDS-toimintojen yleiskuvaus .....	10
Aseman nimen näyttäminen .....	10
Saman aseman automaattinen uudelleenviritys	
— AF-toiminto (Alternative Frequencies) .....	10
Liikennetiedotuksien kuunteleminen .....	11
Esivalittavien AF- ja TA-tietoja lähettävien RDS-asetus .....	12
Ohjelmatyypin valitseminen .....	12
Automaattinen kellonajan asetus .....	13

### Muut toiminnot

Sauvaohjaimen käyttäminen .....	13
Äänen ominaisuuksien säätäminen .....	15
Äänenvoimakkuuden vaimentaminen nopeasti .....	15
Äänen ja näytön asetusten muuttaminen .....	15

## Lisävaruste

### CD/MD-levynvaihtaja

CD- tai MD-levyn soittaminen .....	16
Kappaleiden etsiminen	
— Intro scan -toiminto .....	17
Saman kappaleen jatkuva toistaminen	
— Repeat play -toiminto .....	17
Kappaleiden soittaminen satunnaisessa järjestyksessä	
— Shuffle play -toiminto .....	17
Ohjelman luominen	
— CD-soittimen ohjelmamuisti .....	18
CD-levyn nimeäminen	
— Disc memo -toiminto .....	20
Levyn etsiminen nimen perusteella	
— List-up-toiminto .....	21
Soitettavien kappaleiden valitseminen	
— Bank-toiminto .....	21

### Lisätietoja

Varotoimet .....	22
Kunnossapito .....	23
Laitteen irrottaminen .....	23
Säätimien sijainti .....	24
Tekniset tiedot .....	26
Vianetsintä .....	27
Hakemisto .....	29

FIN

# Käyttöönotto

## Laitteen nollaus

Ennen laitteen ensimmäistä käyttökertaa tai auton akun vaihtamisen jälkeen laite on nollattava.

Paina Reset-painiketta pienikärkisellä esineellä, kuten kuulakärkikynällä.

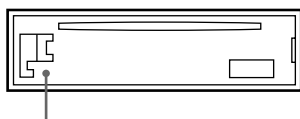

Reset-painike

### Huomautus

Kun kytket laitteeseen virtajohdon tai nollaat laitteen, odota noin kymmenen sekuntia, ennen kuin asetat laitteeseen levyyn. Jos asetat levyyn ennen kuin kymmenen sekuntia on kulunut laite ei nollaudu.

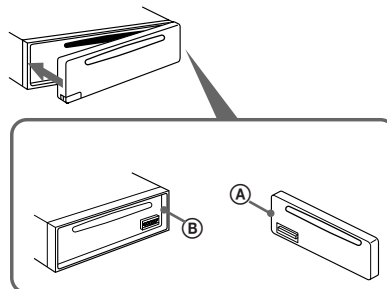

### Huomautuksia

- Varmista, että etupaneeli on oikein päin sitä kiinnitettäessä.
- Kiinnittäessäsi etupaneelia älä paina sitä voimakkaasti laitetta vasten. Kevyt painallus riittää.
- Kun otat etupaneelin mukaasi, laita se laitteen mukana tulleeseen suojaussiin.
- Älä paina etupaneelin ikkunoita voimakkaasti.
- Älä pidä etupaneelia suorassa auringonpaisteessa tai kuumissa ja kosteissa paikoissa. Älä jätä sitä kojelaudan päälle, kun auto on pysäköity suoraan auringonpaisteeseen, sillä auton sisälämpötila voi nousta huomattavasti.

### Äänimerkki

Jos sammutat auton poistamatta ensin laitteen etupaneelia, kuulet lyhyen äänimerkin (vain kun POWER SELECT -kytkin on asennossa (A)).

FIN

## Etupaneelin irrottaminen

Tämä laitteen etupaneelin voi irrottaa laitteen varastamisen estämiseksi.

- 1 Paina (OFF).
- 2 Avaa etupaneeli painamalla (RELEASE) ja irrota paneeli vetämällä sitä itseäsi kohti.

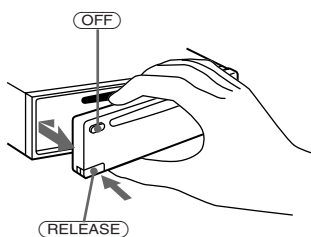

### Huomautuksia

- Varo pudottamasta etupaneelia, kun irrotat sitä.
- Jos irrotat etupaneelin painamalla (RELEASE) laitteen ollessa päällä, virta kytkeytyy automaattisesti pois päältä kaiuttimien vaurioitumisen estämiseksi.

### Etupaneelin kiinnittäminen

Kiinnitä etupaneelin kohta (A) laitteen kohtaan (B) kuvan mukaisesti ja työnnä etupaneelia, kunnes kuulet napsahduksen.

## Sauvaohjaimen käyttöönotto

Kun asennat sauvaohjaimen, kiinnitä tarra alla olevassa kuvassa esitetyllä tavalla.

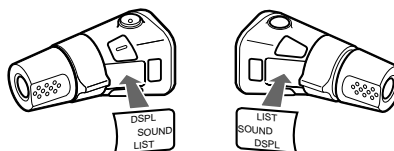

## Kellon asettaminen aikaan

Kello näyttää ajan numeroin 24 tunnin järjestelmän mukaisena.

Esimerkki: Kellon asettaminen aikaan 10:08

**1** Paina ensin (SHIFT) ja sitten (2) (SET UP).

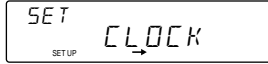

**1** Paina (4) (→).

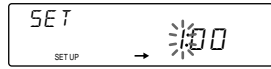

Tuntilukema vilkkuu.

**2** Aseta tuntilukema.



**3** Paina (4) (→).

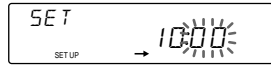

Minuuttilukema vilkkuu.

**4** Aseta minuuttilukema.

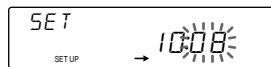

**2** Paina (SHIFT).

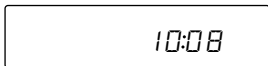

Kello käynnistyy.

### Huomautus

Jos laitteen alareunassa oleva POWER SELECT -kytkin on asennossa (B), kellon voi asettaa aikaan vain, jos virta on kytkettynä.

## CD-soitin

### CD-levyn soittaminen

**Aseta CD-levy soittimeen.**

Levy alkaa soida automaattisesti.

Etikettipuoli ylöspäin

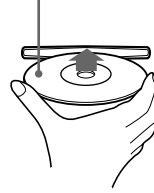

Jos soittimessa on jo CD-levy, paina (SOURCE) toistuvasti, kunnes näyttöön tulee "CD."

Kulunut soittoaika



Kappaleen numero

### Huomautus

Jos haluat kuunnella halkaisijaltaan 8 senttimetrin CD-levyjä, käytä lisävarusteena saatavaa Sonyn CD-levyn sovitinta (CSA-8).

Toiminto	Paina
Toiston pysäytys	▲ tai (OFF)
CD-levyn poisto	▲

### Näytön sisällön muuttaminen

Aina kun painat (DSPL), näytön sisältö muuttuu seuraavasti:

Kappaleen numero ↔ Kello

### Kappaleiden etsiminen

— AMS-toiminto (Automatic Music Sensor)

Paina soiton aikana (SEEK/AMS)-painikkeen jompaakumpaa reunaa.



etsii eteenpäin

etsii taaksepäin

FIN

Käyttöohje/CD-soitin



## Halutun kohdan etsiminen kappaleesta — käsinhaku

Paina ja pidä alhaalla soiton aikana (SEEK/AMS) -painikkeen jompaakumpaa reunaa. Vapauta painike, kun haluamasi kohta on löytynyt.



### Huomautus

Jos haet kohtaa taaksepäin ja saavutat levyn alun, näyttöön tulee "LLLLL." Jos etsit kohtaa eteenpäin ja saavutat levyn lopun, näyttöön tulee "RRRRR." Kummassakaan tapauksessa et voi jatkaa hakua edellisessä tai seuraavaan kappaleeseen.

## CD-levyn soittaminen eri soittotiloissa

FIN

Vot kuunnella CD-levyä eri soittotiloissa:

- INTRO (alkujen soitto) soittaa jokaisen kappaleen alusta 10 sekuntia.
- REP (kappaleen jatkuva soitto) toistaa nykyistä kappaletta.
- SHUF (satunnainen soittojärjestys) soittaa kaikki kappaleet satunnaisessa järjestyksessä.

### 1 Paina ensin (SHIFT).

Aina painaessasi (SHIFT) vain valittavissa olevat toiminnot on valaistu.

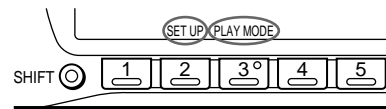

### 2 Paina (3) (PLAY MODE) toistuvasti, kunnes haluamasi soittotila tulee näyttöön.

Painaessasi (3) (PLAY MODE) soittotilat vaihtuvat seuraavassa järjestyksessä:

INTRO → REP → SHUF

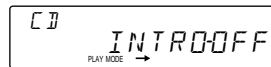

### 3 Paina (4) (→) kunnes näyttöön tulee "ON."



Soitto alkaa.

Jos haluat palata normaalisoittoon, valitse vaiheesta 3 "OFF."

## Laitteen ohjelmoiminen

### — CD-soittimen ohjelmamuisti

Voit valita etukäteen kuunneltavat kappaleet ja kuuntelujärjestyksen. Tämä toiminto on jaettu kahteen osaan: ohjelma 1 (Programme 1) ja ohjelma 2 (Programme 2). Kummassakin osassa voit valita enintään 12 kappaletta. Kun ohjelma on määritetty, kappaleiden soittojärjestys tallennetaan muistiin.

### 1 Paina ensin (SHIFT) ja sitten (3) (PLAY MODE) kahden sekunnin ajan.



"P 1" ilmaisee, että ohjelma 1 on valittu.

Jos haluat muokata ohjelmaa 2, paina (4) (→), kunnes ohjelman 2 ilmaisin tulee näyttöön.

### 2 Valitse muistiin tallennettava kappale painamalla (SEEK/AMS)-painikkeen jompaakumpaa reunaa.

### 3 Paina lyhyesti (5) (ENTER).

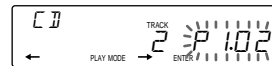
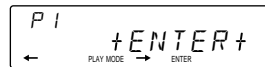

### 4 Jos haluat jatkaa kappaleiden tallentamista muistiin, toista vaiheet 2 ja 3.

### 5 Kun olet tallentanut muistiin kaikki haluamasi kappaleet, paina (3) (PLAY MODE) kahden sekunnin ajan.

#### Huomautuksia

- Näytössä näkyy “\*WAIT\*,” kun kappaleiden tietoja ei ole vielä luettu soittimen muistiin.
- Näytössä näkyy “\*FULL\*,” kun yrität ohjelmoida muistiin yli 12 kappaletta kerralla.

#### Tallennetun ohjelman soittaminen

Voit valita seuraavista vaihtoehtoista:

- PGM 1 soittaa ohjelman 1.
- PGM 2 soittaa ohjelman 2.
- PGM 1+2 soittaa ohjelmat 1 ja 2.

**1** Paina (SHIFT).

**2** Paina toistuvasti (3) (PLAY MODE), kunnes näyttöön tulee “PGM.”

**3** Paina toistuvasti (4) (→), kunnes haluamasi ohjelma tulee näyttöön.

Ohjelman 1 soitto

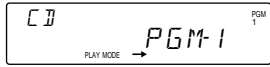

Ohjelman 2 soitto

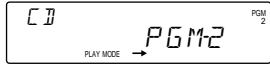

Ohjelmien 1 ja 2 soitto

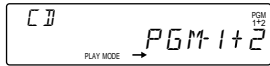

Normaali soitto



Ohjelmoitu soitto alkaa.

Jos haluat palata normaalisoittoon, valitse vaiheessa 3 “PGM-OFF.”

#### Huomautus

Jos ohjelma ei sisällä yhtään kappaletta, näyttöön tulee “NO DATA.”

#### Koko ohjelman poistaminen muistista

**1** Paina ensin (SHIFT) ja sitten (3) (PLAY MODE) kahden sekunnin ajan.



“P 1” ilmaisee, että ohjelma 1 on valittu.

**2** Paina (1) (←) toistuvasti, kunnes näyttöön tulee “DEL.”

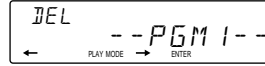

Jos haluat poistaa muistista ohjelman 2, paina (4) (→) toistuvasti, kunnes tulee “PGM 2.”

**3** Paina (5) (ENTER) kahden sekunnin ajan.



Kaikki ohjelmoidut kappaleet poistetaan muistista.

**4** Kun olet poistanut muistista kaikki haluamasi ohjelmat, paina (3) (PLAY MODE) kahden sekunnin ajan.

#### Kappaleiden lisääminen ohjelmaan

**1** Paina ensin (SHIFT) ja sitten (3) (PLAY MODE) kahden sekunnin ajan.



“P 1” ilmaisee, että ohjelma 1 on valittu.

Jos haluat lisätä kappaleita ohjelmaan 2 pidä (4) (→) alhaalla, kunnes näyttöön tulee “P 2.”

**2** Valitse (1) (←)- tai (4) (→)- painikkeilla muistipaikka, johon haluat lisätä kappaleen.

Kappaleen muistipaikka



**3** Valitse lisättävä kappale painamalla (SEEK/AMS)-painikkeen jompaakumpaa reunaa.

jatkuu seuraavalla sivulla →

FIN

CD-soitin

#### 4 Lisää kappale ohjelmaan napsauttamalla (5) (ENTER).

Muistipaikassa ollut kappale ja sitä seuraavat kappaleet siirtyvät seuraaviin muistipaikkoihin.

Jos haluat jatkaa kappaleiden lisäämistä ohjelmaan, toista vaiheet 2 – 4.

##### Huomautus

Kun kaikkiin 12 muistipaikkaan on ohjelmoitu kappale, seuraaviin tulee teksti ”\*FULL\*” eikä ohjelmaan voi enää lisätä kappaleita.

#### 5 Kun olet lisännyt kaikki haluamasi kappaleet, paina (3) (PLAY MODE) kahden sekunnin ajan.

#### Kappaleiden poisto muistista

##### 1 Paina ensin (SHIFT) ja sitten (3) (PLAY MODE) kahden sekunnin ajan.



”P 1” ilmaisee, että ohjelma 1 on valittu.

FIN

Jos haluat poistaa kappaleita ohjelmasta 2, paina toistuvasti (4) (→), kunnes ohjelman 2 ilmaisin tulee näyttöön.

##### 2 Valitse poistettava kappale painamalla (1) (←) tai (4) (→).

Kappaleen muistipaikka

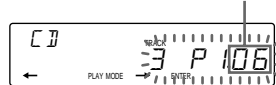

Ohjelman 1 muistipaikkaan 6 tallennettu kappale.

##### 3 Paina (5) (ENTER) kahden sekunnin ajan.

Kun muistipaikassa ollut kappale poistetaan, sitä seuraavat kappaleet siirtyvät edellisiin muistipaikkoihin ja tyhjä muistipaikka täyttyy.

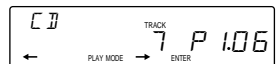

##### 4 Voit jatkaa kappaleiden poistamista toistamalla vaiheita 2 ja 3.

##### 5 Kun olet poistanut kaikki haluamasi kappaleet, paina (3) (PLAY MODE) kahden sekunnin ajan.

8

## Radio

### Asemien tallennus muistiin automaattisesti

— BTM-toiminto (Best Tuning Memory)

Tällä toiminnolla laite etsii valitun aaltoalueen voimakkaimmat radioasemat ja tallentaa ne esivalintamuistiin asemien lähetystaajuuksien mukaisessa järjestyksessä. Kultakin aaltoalueelta voidaan tallentaa muistiin enintään 10 asemaa. Aaltoalueita ovat FM1, FM2, MW ja LW.

#### Varoitus

Jos haluat etsiä radioasemia ajaessasi, käytä käsinvirityksen sijasta automaattiviritystä ja asemien esivalintoja. Näin vältät onnettomuudet.

##### 1 Valitse haluamasi aaltoalue (FM1, FM2, MW tai LW) painamalla (SOURCE) toistuvasti.

##### 2 Paina ensin (SHIFT) ja sitten (6) (BTM). Laite tallentaa asemat muistiin niiden lähetystaajuuden mukaisessa järjestyksessä.

#### Huomautuksia

- Laite ei tallenna muistiin radioasemia, joiden signaali on heikko. Jos laite vastaanottaa vain muutamia radioasemia, osa esivalintapaikoista jää tyhjäksi.
- Kun näytössä on esivalitun muistipaikan numero, laite tallentaa radioasemat näytössä olevaan muistipaikkaan ja sitä seuraaviin muistipaikkoihin.

## Vain valittujen asemien tallennus muistiin

Kultakin aaltoalueelta voidaan tallentaa muistiin enintään 10 asemaa. Aaltoalueita ovat FM1, FM2, MW ja LW. Asemat tallentuvat muistiin halutussa järjestyksessä.

- 1 Valitse haluamasi aaltoalue painamalla toistuvasti **(SOURCE)**.
- 2 Viritä esivalittavaksi tallennettava asema kuuluviin painamalla **(SEEK/AMS)**-painikkeen jompaakumpaa reunaa.
- 3 Pidä haluamaasi esivalintapainiketta **(1) – (10)** alhaalla noin kahden sekunnin ajan, kunnes laite antaa äänimerkin.  
Valitsemasi esivalintapainikkeen numero tulee näyttöön.

### Huomautus

Jos tallennat aseman esivalintapainikkeella, jonka osoittamaan muistipaikkaan on aiemmin tallennettu jokin toinen asema, aiemmin tallennettu asema poistuu laitteen muistista.

## Esivalinnoiksi tallennettujen asemien kuunteleminen

- 1 Valitse haluamasi aaltoalue painamalla toistuvasti **(SOURCE)**.
- 2 Napsauta sen aseman esivalintapainiketta **(1) – (10)**, jota haluat kuunnella.

### Jos esivalittu asema ei kuulu:

Etsi asema napsauttamalla **(SEEK/AMS)**-painikkeen jompaakumpaa puolta (automaattinen viritys).

Aseman etsiminen lakkaa, kun jokin asema kuuluu. Valitse haluamasi asema napsauttamalla **(SEEK/AMS)** painikkeen jompaakumpaa reunaa uudelleen.

### Huomautus

Jos automaattinen viritys katkeaa liian usein, paina ensin **(SHIFT)** ja sitten **(3)** (PLAY MODE) toistuvasti, kunnes näyttöön tulee teksti "LOCAL" (paikallishaku). Valitse sen jälkeen **(4) (→)**-painikkeella "ON." Kuuluviin viritetään vain asemat, joiden signaali on melko vahva.

### Vihje

Jos tiedät haluamasi aseman taajuuden, paina **(SEEK/AMS)**-painikkeen jompaakumpaa reunaa kahden sekunnin ajan, kunnes haluamasi asema kuuluu (käsinviritys).

### Jos FM-stereovastaanotto on heikkolaatuinen — Mono-tila

- 1 Paina ensin **(SHIFT)** ja sitten toistuvasti **(3)** (PLAY MODE) kunnes näyttöön tulee "MONO."
- 2 Paina **(4) (→)** toistuvasti, kunnes näyttöön tulee "MONO-ON."  
Äänen laatu paranee, mutta ääni ei enää ole stereofoninen ("ST"-ilmaisoin poistuu näytöstä).

Jos haluat palata normaaliin toistotilaan, valitse vaiheessa 2 "MONO OFF."

### Näytössä näkyvien tietojen vaihtaminen

Aina kun painat **(DSPL)**, näytössä olevat tiedot vaihtuvat taajuudesta aikaan ja päinvastoin.

FIN

CD-soitin/Radio

## RDS

### RDS-toimintojen yleiskuvaus

RDS (Radio Data System) on järjestelmä, joka käyttää FM-radioaaltoja digitaalisten signaalien vastaanottamiseen. RDS-tiedon vastaanotto autostereolaitteeseen mahdollistaa useita erilaisia palveluja. Näitä ovat esimerkiksi: saman aseman automaattinen uudelleenviritys, liikennetiedotusten kuuntelu ja aseman valitseminen ohjelmatyypin mukaan.

#### Huomautuksia

- RDS-toimintojen saatavuus vaihtelee maan ja alueen mukaan, joten kaikki toiminnot eivät välttämättä ole käytettävissä.
- Jos signaalit ovat liian heikkoja tai valittu FM-asema ei lähete RDS-tietoja, RDS-toiminnot eivät ole käytettävissä.

FIN

### Aseman nimen näyttäminen

Valitun aseman nimi tulee näyttöön.

#### Valitse FM-asema.

Jos olet valinnut RDS-tietoja lähettävän aseman, näyttöön tulee aseman nimi.

FM I BBC I FM

#### Huomautus

Näytössä oleva "\*" ilmaisin ilmoittaa, että kuunneltava asema lähettää RDS-tietoja.

### Näytettävien tietojen muuttaminen

Aina painaessasi (DSPL) näytettävät tiedot vaihtuvat seuraavasti:

→ Taajuus → Aika → Aseman nimi

#### Huomautus

Näyttöön tulee teksti "NO NAME", jos kuunneltava asema ei lähete RDS-tietoja.

### Samana aseman automaattinen uudelleenviritys

#### — AF-toiminto (Alternative Frequencies)

AF-toiminto (Alternative Frequencies) virittää vastaanotettavan aseman sille taajuudelle, jolla aseman signaali on vahvimmillaan kuuntelualueella.

Näin voit kuunnella samaa lähetystä jatkuvasti pitkien ajomatkojen aikana ilman, että asema täytyy välillä virittää uudelleen käsin.

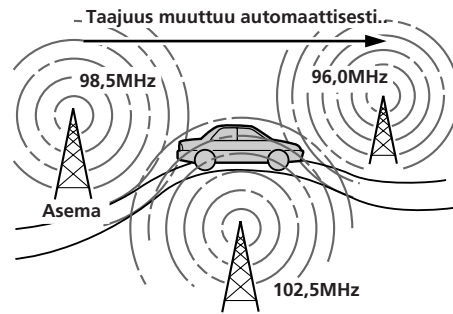

#### 1 Valitse FM-asema.

#### 2 Paina (AF/TA) -painiketta toistuvasti, kunnes näyttöön tulee teksti "AF-ON."

Laite etsii toisen aseman, jolla saman lähetysmerkin signaali on parempi.

#### Huomautus

Jos alueelta ei löydy toista asemaa eikä halua laitteen etsivän sitä, poista automaattiviritys käytöstä painamalla (AF/TA) -painiketta toistuvasti, kunnes näyttöön tulee teksti "AF.TA-OFF."

### Näytettävien tietojen muuttaminen

Aina painaessasi (AF/TA) näytettävät tiedot muuttuvat seuraavasti:

→ AF-ON → TA-ON → AF.TA-ON\*  
← AF.TA-OFF ←

\* Valitse tämä, jos haluat poistaa käytöstä sekä AF- että TA-toiminnot.

#### Huomautuksia

- Näytössä näkyy vuorotellen teksti "NO AF" ja aseman nimi, jos laite ei löydä toista taajuutta samalle asemalle.
- Jos aseman nimi alkaa vilkkua esivalinnan jälkeen, asemalle ei löydy toista taajuutta eikä laite vastaanota esivalitun aseman PI-tietoa (Programme Identification). Paina (SEEK/AMS) noin kahdeksan sekunnin ajan aseman nimen vilkkuessa. Laite etsii toiselta taajuudelta asemaa, jolla on samat PI-tiedot (näyttöön tulee teksti "PI SEEK"). Jos laite ei löydä asemaa, näyttöön tulee teksti "NO PI" ja laite virittäytyy alkuperäiselle esivalitulle taajuudelle.

## Aluelähetyksen kuuntelu

“REG-ON” (aluelähetyksen) -toiminnon avulla voit kuunnella samaa aluelähetystä ilman, että laite siirtyy toisen aluelähetyksen taajuudelle. (Huomaa, että AF-toiminnon on oltava käytössä.) Laitteen alkuasetus on “REG-ON”, mutta jos haluat poistaa toiminnon käytöstä, tee seuraavat toimet:

**Paina ensin (SHIFT) ja sitten (3) (PLAY MODE) toistuvasti, kunnes näyttöön tulee teksti “REG-OFF.”**

Huomaa, että “REG-OFF” -asetuksen ollessa käytössä laite saattaa siirtyä toiselle saman radioaseman aluetajuudelle.

### Huomautus

Tämä toiminto ei ole käytettävissä Isossa-Britanniassa eikä eräillä muilla alueilla.

## Local link -toiminto (vain Iso-Britannia)

Local Link -toiminnon avulla voit valita muita saman alueen paikallisasemia, vaikka niitä ei olisi tallennettu esivalittaviksi.

- 1 Paina esivalintapainiketta, johon on tallennettu paikallisasema.**
- 2 Paina viiden sekunnin sisällä samaa esivalintapainiketta uudelleen.**
- 3 Toista vaiheita 1 ja 2, kunnes haluamasi paikallisasema kuuluu.**

## Liikennetiedotuksien kuunteleminen

TA (Traffic Announcement)- ja TP (Traffic Programme)-tietojen avulla on mahdollista automaattisesti vastaanottaa liikennetiedotuksia lähettävää asemaa, vaikka kuuntelisit muuta asemaa tai jopa CD-levyä.

**Paina (AF/TA)-painiketta toistuvasti, kunnes näyttöön tulee “TA-ON” tai “AF.TA-ON.”**

Laite alkaa etsiä liikennetiedotuksia lähettävää asemaa. Kun liikennetiedotuksia lähettävä asema löytyy, näyttöön tulee “TP.”

Tiedotuksen aikana näytössä vilkkuu “TA”-ilmaisim. Vilkkuminen lakkaa tiedotuksen päätyttyä.

### Vihje

- Jos painat (AF/TA)-painiketta, kun laite on viritetty liikennetiedotuksia lähettävään asemaan taajuudelle, voit kuunnella CD-levyä.
- Jos liikennetiedotus alkaa kuunnelllessasi jotain muuta, kuin tiedotuksia lähettävää asemaa, laite soittaa tiedotuksen ja palaa sen päätyttyä alkuperäiseen tilaan.

### Huomautuksia

- Jos kuunneltava asema ei lähetä liikennetiedotuksia, näytössä vilkkuu viiden sekunnin ajan teksti “NO TP.” Tämän jälkeen laite alkaa etsiä liikennetiedotuksia lähettävää asemaa.
- Jos näytössä näkyy sekä “EON” - että “TP”-ilmaisim, kuunneltava asema välittää jonkin toisen aseman lähettämiä liikennetiedotuksia.

## Jos et halua kuunnella nykyistä liikennetiedotusta

**Paina lyhyesti (AF/TA).**

Jos et halua kuunnella mitään liikennetiedotuksia, poista toiminto käytöstä painamalla (AF/TA), kunnes näyttöön tulee teksti “AF.TA-OFF.”

## Liikennetiedotuksien äänenvoimakkuuden esiasetus

Liikennetiedotuksia voi kuunnella niin, että niiden äänenvoimakkuus on esiasetettu. Kun liikennetiedotus alkaa, laite säätää äänenvoimakkuuden automaattisesti esiasetetulle tasolle.

- 1 Valitse haluttu äänenvoimakkuus.**
- 2 Paina (AF/TA) kahden sekunnin ajan.**  
Asetus on tehty, kun kuulet merkkiään.

## Hätätiedotusten vastaanotto

Jos hätätiedotus lähetetään kuunnelllessasi radiota, laite siirtyy automaattisesti hätätiedotuksen taajuudelle. Jos hätätiedotus lähetetään kuunnelllessasi jotain muuta äänilähdettä kuin radiota, hätätiedotus kuuluu automaattisesti vain, jos AF- tai TA-toiminto on käytössä. Tässä tapauksessa laite siirtyy automaattisesti hätätiedotuksen taajuudelle.

FIN

RDS

## Esivalittavien AF- ja TA-tietoja lähettävien RDS-asemien asetus

Kun asetat RDS-aseman esivalittavaksi, laite tallentaa aseman tiedot ja taajuuden. Kun esivalitset tämän aseman myöhemmin, AF- tai TA-toimintoa ei tarvitse erikseen ottaa käyttöön. Voit valita kaikille esivalittaville asemille eri asetukset (AF, TA tai molemmat) tai samat asetukset.

### Samojen asetusten määrittäminen kaikille esivalittaville asemille

- 1 Valitse FM-aaltoalue painamalla **(SOURCE)**.
- 2 Valitse joko "AF-ON", "TA-ON" tai "AF.TA-ON" (sekä AF- että TA-toiminnot) painamalla **(AF/TA)** toistuvasti. Huomaa, että jos valitset "AF.TA-OFF", laite tallentaa myös muut kuin RDS-asetukset.

- 3 Paina ensin **(SHIFT)** ja sitten **(6)** (BTM).

### Esi asetusten määrittäminen esivalittaville asemille

- 1 Valitse FM-aaltoalue ja haluttu asema.
- 2 Valitse joko "AF-ON", "TA-ON" tai "AF.TA-ON" (sekä AF- että TA-toiminnot) painamalla **(AF/TA)** toistuvasti.
- 3 Paina haluttua esivalintanumeroa kahden sekunnin ajan, kunnes kuulet äänimerkin. Toista vaiheet muille asemille.

#### Vihje

Jos haluat muuttaa AF- tai TA-toiminnon asetusta aseman esivalinnan jälkeen, voit tehdä sen ottamalla AF- tai TA-toiminnon käyttöön tai poistamalla sen käytöstä.

## Ohjelmatyyppin valitseminen

Voit valita aseman alla olevien ohjelmatyyppien mukaan.

#### Huomautus

Jos alueella olevat asemat eivät lähetä EON-tietoja, voit käyttää tätä toimintoa vain asemille, joita olet jo kuunnellut.

Ohjelmatyypit	Näyttö
Uutiset	NEWS
Ajankohtaisohjelmat	AFFAIRS
Tiedotukset	INFO
Urheilu	SPORT
Opetusohjelmat	EDUCATE
Kuunnelmat	DRAMA
Kulttuuriohjelmat	CULTURE
Tiedeohjelmat	SCIENCE
Sekalaiset ohjelmat	VARIED
Pop	POP M
Rock	ROCK M
Viihdemusiikki	M.O.R. M
Kevyt klassinen	LIGHT M
Klassinen	CLASSICS
Muut musiikkilajit	OTHER M
Ei määritetty	NONE

#### Huomautus

Et voi käyttää tätä toimintoa maissa, joiden radioasemat eivät lähetä PTY (Programme Type Selection) -tietoja.

- 1 Kun kuuntelet FM-asemaa, paina **(LIST)**, kunnes näyttöön tulee "PTY"-ilmaisim.

PTY INFO

Jos valittu asema lähettää PTY (Programme Type Selection) -tietoja, näyttöön tulee jokin yllä luetelluista ohjelmatyyppinimistä. Jos vastaanotettava asema ei ole RDS-asema tai jos laite ei voi lukea RDS-tietoja, näytössä näkyy "-----".

- 2 Valitse haluamasi ohjelmatyyppi painamalla **(LIST)** toistuvasti.

Ohjelmatyyppinimet tulevat näyttöön yllä olevan luettelen mukaisessa järjestyksessä. Huomaa, että et voi valita vaihtoehtoa "NONE" (ei määritetty).

PTY SPORT

### 3 Paina (SEEK/AMS)-painikkeen jompaakumpaa reunaa.

Laite alkaa etsiä haluttua ohjelmatyyppiä lähettävää asemaa. Kun asema löytyy, ohjelmatyyppi tulee näyttöön viiden sekunnin ajaksi.

Jos laite ei löydä haluttua ohjelmatyyppiä lähettävää asemaa, näyttöön tulee teksti "NO" viiden sekunnin ajaksi. Laite palaa tämän jälkeen edelliseen asemaan.

## Automaattinen kellonajan asetus

RDS-tietojen sisältämän CT (Clock Time) -tiedon avulla kello voidaan asettaa aikaan automaattisesti.

### 1 Paina ensin (SHIFT) ja sitten (2) (SET UP) toistuvasti, kunnes näyttöön tulee "CT."



### 2 Paina (4) (→) toistuvasti, kunnes näyttöön tulee "CT-ON."

Kello on asetettu aikaan.



### 3 Palaa normaaliin näyttötilaan painamalla (SHIFT).

#### CT-toiminnon peruuttaminen

Valitse edellä kuvatussa vaiheessa 2 "CT-OFF."

#### Huomautuksia

- CT-toiminto ei välttämättä toimi, vaikka vastaanotettava asema olisi RDS-asema.
- CT-toiminnon ilmoittama kellonaika ei välttämättä ole sama kuin todellinen kellonaika.

## Muut toiminnot

### Sauvaohjaimen käyttäminen

Sauvaohjainta käytetään painikkeilla ja kierrettävillä ohjaimilla. Voit ohjata lisävarusteena saatavia CD- ja MD-levynvaihtajia sauvaohjaimella.

#### Painikkeen painaminen (SOURCE-painike)

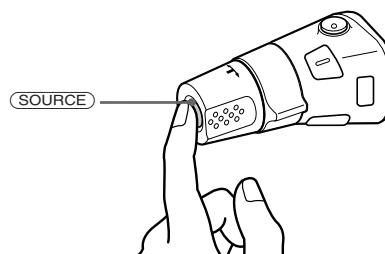

(SOURCE)-painiketta painettaessa äänilähde muuttuu seuraavasti:

FM1 → FM2 → MW → LW → CD1 → CD2 → MD1 → MD2

#### Vihje

Kun POWER SELECT -kytkin on asemossa (B), voit kytkeä laitteeseen virran painamalla (SOURCE)-painiketta.

jatkuu seuraavalla sivulla →

FIN

RDS/Muut toiminnot



### Säätimen kiertäminen (SEEK/AMS-säädin)

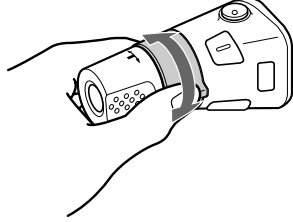

Kiertämällä säädintä hetken ja vapauttamalla sen voit:

- Etsiä nauhalta tai levyiltä tietyn kappaleen. Jos haluat etsiä tietyn kappaleen kohdan, kierrä säädintä ja pidä sitä kierrettynä. Säätimen vapauttaminen aloittaa kappaleen soiton.
- Virittää asemia kuuluviin automaattisesti. Jos haluat virittää tietyn aseman kuuluviin, kierrä säädintä ja pidä sitä kierrettynä.

FIN

### Säätimen kiertäminen sitä samalla painaen (PRESET/DISC-säädin)

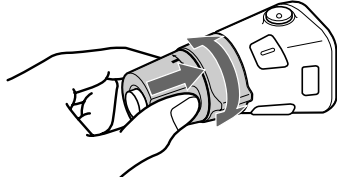

Kiertämällä säädintä sitä samalla painaen voit:

- Kuunnella esivalittaviksi ohjelmoituja asemia.
- Vaihtaa levyä.

### Muut toiminnot

Voit säätää äänenvoimakkuutta kiertämällä säädintä VOL.

Voit vaimentaa äänenvoimakkuuden nopeasti painamalla MUTE.

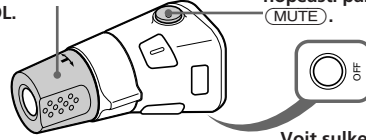

Voit sulkea laitteen painamalla OFF.

Voit muuttaa näytön tietoja painamalla DSPL.

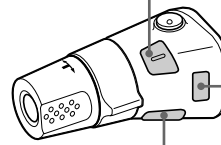

Voit säätää äänenvoimakkuutta ja äänivalikkoa painamalla SOUND.

Voit tuoda ohjelmoidut nimet näyttöön painamalla LIST.

### Kiertosuunnan vaihtaminen

Säätimen kiertosuunta on määritetty tehtaalla alla olevan kuvan esittämällä tavalla.

Suurentaminen

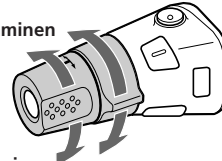

Pienentäminen

Jos haluat asentaa sauvaohjaimen ohjauspyörän oikealle puolelle, voit vaihtaa säätimen kiertosuuntaa.

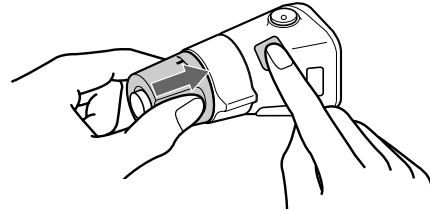

Paina samanaikaisesti VOL-säädintä ja DSPL-painiketta kahden sekunnin ajan.

#### Vihje

Voit määrittää säätimen kiertosuunnan myös päälaitteen painikkeilla.

## Äänen ominaisuuksien säätäminen

Voit säätää matalia ja korkeita ääniä sekä häivytystä.  
Jokaiseen äänilähteeseen voit tallentaa erikseen korkeiden ja matalien äänten tason.

### 1 Valitse säädettävä vaihtoehto painamalla toistuvasti **(SOUND)**.

VOL (äänenvoimakkuus) → BAS (matalat äänet) → TRE (korkeat äänet) → BAL (tasapaino) → FAD (häivytyt)

### 2 Säädä valittua vaihtoehtoa painamalla **(+)** tai **(-)**.

Voit säätää vaihtoehtoa kolmen sekunnin ajan. (Tämän jälkeen painikkeella voi säätää äänenvoimakkuuden tasoa.)

## Äänenvoimakkuuden vaimentaminen nopeasti

Paina **(MUTE)**.  
"MUTE-ON"-ilmaisain vilkkuu.

Jos haluat palauttaa alkuperäisen äänenvoimakkuuden tason, paina **(MUTE)**-painiketta uudelleen.

## Äänen ja näytön asetusten muuttaminen

Voit säätää seuraavia toimintoja:

- AMBER/GREEN: Näytön taustaväriin vaihtaminen keltaiseksi tai vihreäksi.
- BEEP: Äänimerkin ottaminen käyttöön tai poistaminen käytöstä.
- DIM (Dimmer - toiminto): Näytön kirkkauden himmentäminen.
- D.INFO (Dual information -toiminto): Kellonajan ja toistotilan näyttö yhtä aikaa (ON) tai vuorotellen (OFF).
- LOUD (Loudness-toiminto): matalien ja korkeiden äänten täyteläinen toisto myös pienillä äänenvoimakkuuksilla. Matalia ja korkeita ääniä vahvistetaan.
- RM (Rotary remote -toiminto): sauvaohjaimen säätimien kiertosuunnan vaihtaminen:
  - valitse "NORM", jos haluat käyttää tehtaalla määritettyä kiertosuuntaa
  - valitse "REV", jos asennat sauvaohjaimen ohjauspyörän oikealle puolelle.

### 1 Paina ensin **(SHIFT)** ja sitten **(2)** (SET UP).

### 2 Valitse haluamasi asetus painamalla toistuvasti **(2)** (SET UP).

Aina painaessasi **(2)** (SET UP) -painiketta vaihtoehdot vaihtuvat seuraavassa järjestyksessä:

CLOCK → AMBER/GREEN → BEEP → DIM → D.INFO\* → LOUD\* → RM

\* Jos et ole tallentanut asemaa tai et kuuntele CD-tai MD levyä, näitä tietoja ei näy.

### 3 Valitse asetus painamalla **(4)** (→) (esimerkiksi ON tai OFF).

### 4 Paina **(SHIFT)**.

Kun asetus on valittu, näyttö palaa normaaliin soittotilaan.

FIN

Muut toiminnot

## Lisävaruste CD/MD-levynvaihtaja

Voit käyttää tässä laitteessa jopa 10 CD- tai MD-levynvaihtajaa.

## CD- tai MD-levyn soittaminen

Paina (SOURCE), kunnes haluamasi levynvaihtaja tulee näyttöön. CD/MD-levyn soitto alkaa.

Kun laitteeseen on kytketty CD- tai MD-levynvaihtaja, kaikkien kappaleiden soitto alkaa alusta.

### Näytettävien tietojen muuttaminen

Aina painaessasi (DSPL)-painiketta CD- tai MD-levyn soiton aikana, näytön tiedot muuttuvat seuraavassa järjestyksessä:

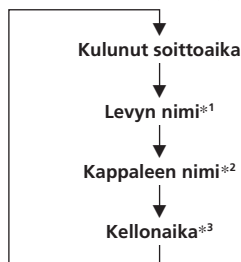

\*1 Jos CD- tai MD-levylle ei ole määritetty nimeä, näyttöön tulee "NO NAME."

\*2 Jos MD-levyn kappaleiden nimiä ei ole määritetty, näyttöön tulee "NO NAME."

\*3 Jos Dual Information -toiminto on käytössä, kellonaika ei tule näyttöön.

#### Vihje

Jos MD-levyn tai kappaleen nimi ei mahdu näyttöön, voit vierittää nimen näyttöön painamalla ensin (SHIFT) ja sitten (1) (←).

### Levyn nimen automaattinen vierittäminen — Auto Scroll -toiminto

Jos MD-levyn tai levyllä olevan kappaleen nimi on yli kahdeksan merkin pituinen, Auto Scroll -toiminto vierittää nimeä automaattisesti, kun painat (DSPL).

1 Paina ensin (SHIFT) ja sitten toistuvasti (2) (SET UP), kunnes näyttöön tulee "A.SCRL."

2 Valitse vaihtoehto "A.SCRL-ON" painamalla (4) (→).

Jos haluat peruuttaa Auto Scroll -toiminnon, valitse vaiheessa 2 vaihtoehto "A.SCRL-OFF."

### Soitettavan MD-levyllä olevan kappaleen tallennusajankohdan näyttäminen

Paina (DSPL) kahden sekunnin ajan MD-levyn soiton aikana.

Kappaleen tallennusajankohta tulee näyttöön noin kolmen sekunnin ajaksi.

### Kappaleen etsiminen

— AMS-toiminto (Automatic Music Sensor)

Paina soiton aikana (SEEK/AMS)-painikkeen jompaakumpaa puolta kerran jokaisen ohitettavan kappaleen kohdalla.



Seuraavien kappaleiden etsiminen

Edeltävien kappaleiden etsiminen

### Halutun kohdan etsiminen kappaleesta — Käsinhaku

Paina soiton aikana (SEEK/AMS)-painikkeen jompaakumpaa puolta ja pidä sitä alhaalla. Vapauta painike, kun olet löytänyt haluamasi kohdan.



Haku eteenpäin

Haku taaksepäin

### Levyn etsiminen sen numeron perusteella

— Direct Disc Selection -toiminto

Paina esivalintapainiketta, joka vastaa haluamasi levyn numeroa.

Laite aloittaa valittuna olevassa levynvaihtajassa olevan levyn soiton.

FIN

## Kappaleiden etsiminen

### — Intro scan -toiminto

Kun valitset tämän toiminnon, laite toistaa 10 sekuntia valitun levyn jokaisen kappaleen alusta.

- 1 Paina soiton aikana ensin **(SHIFT)** ja sitten **(3) (PLAY MODE)** toistuvasti, kunnes näyttöön tulee "INTRO."
- 2 Valitse "INTRO-ON" painamalla **(4) (→)**. Soitto alkaa viiden sekunnin kuluttua.

Jos haluat palata normaaliin toistotilaan, valitse vaiheessa 2 "INTRO-OFF."

## Saman kappaleen jatkuva toistaminen

### — Repeat play -toiminto

Voit valita jonkin seuraavista asetuksista:

- REP 1, jos haluat toistaa tietyn kappaleen.
- REP 2, jos haluat toistaa tietyn levyn.
- REP 3, jos haluat toistaa molempien levynvaihtajien kaikki levyt.

- 1 Paina soiton aikana ensin **(SHIFT)** ja sitten toistuvasti **(3) (PLAY MODE)**, kunnes näyttöön tulee "REP."
- 2 Paina toistuvasti **(4) (→)**, kunnes näyttöön tulee haluamasi asetus.  
Näytön sisältö muuttuu seuraavasti:  

Toistosoitto alkaa.

Jos haluat palata normaaliin toistotilaan, valitse vaiheessa 2 "REP-OFF."

## Kappaleiden soittaminen satunnaisessa järjestyksessä

### — Shuffle play -toiminto

Voit valita seuraavista toiminnoista:

- SHUF 1 toistaa kuuntelemasi levyn kappaleet satunnaisessa järjestyksessä.
- SHUF 2 toistaa vaihtajassa olevat levyt satunnaisessa järjestyksessä.
- SHUF 3 toistaa kaikki vaihtajassa olevat levyt satunnaisessa järjestyksessä.

- 1 Paina soiton aikana ensin **(SHIFT)** ja sitten toistuvasti **(3) (PLAY MODE)**, kunnes näyttöön tulee "SHUF."

- 2 Paina toistuvasti **(4) (→)**, kunnes näyttöön tulee haluamasi asetus.

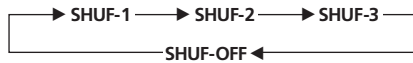

Satunnaissoitto alkaa.

Jos haluat palata normaaliin toistotilaan, valitse vaiheessa 2 "SHUF-OFF."

FIN

CD/MD-levynvaihtaja

## Ohjelman luominen

— CD-soittimen ohjelmamuisti  
(käytettävissä, jos CD-levynvaihtajassa on muistitoiminto)

Voit määrittää soitettavat kappaleet etukäteen haluamaasi soittajärjestykseen. Tämä toiminto jaetaan kahteen osaan: ohjelma 1 ja ohjelma 2. Kumpaankin ohjelmaan voidaan valita enintään 12 kappaletta ja ohjelmat voidaan tallentaa laitteen muistiin.

### 1 Paina ensin (SHIFT) ja sitten kahden sekunnin ajan (3) (PLAY MODE).

Ohjelman muokkaustila

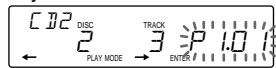

"P 1" ilmaisee, että ohjelma 1 on valittu.

Jos levyllä on annettu nimi, näyttöön tulee Bank-toiminnon tiedot. Voit palata kuvassa esitettyyn "P 1"-näyttöön painamalla (3) (PLAY MODE).

Määritä ohjelma 2 painamalla toistuvasti (4) (→), kunnes näyttöön tulee "P 2."

### 2 Valitse haluamasi kappale.

#### 1 Valitse levynvaihtaja painamalla toistuvasti (SOURCE).

#### 2 Paina ensin (SHIFT) ja sitten haluamasi levyn numeroa.

#### 3 Paina (SHIFT).

#### 4 Valitse kappale painamalla (SEEK/AMS)-painikkeen jompaakumpaa puolta.

### 3 Paina lyhyesti (5) (ENTER).

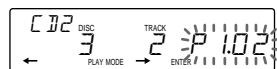
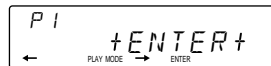

### 4 Jatka kappaleiden valitsemista toistamalla vaiheita 2 ja 3.

### 5 Kun olet valinnut kaikki haluamasi kappaleet, paina (3) (PLAY MODE) kahden sekunnin ajan.

#### Huomautuksia

- Jos levyn tietoja ei ole vielä luettu muistiin tai jos laitteessa ei ole levyä, näyttöön tulee "\*WAIT\*."
- Jos ohjelmaan yritetään tallentaa enemmän kuin 12 kappaletta, näyttöön tulee "\*FULL\*."

#### Tallennetun ohjelman soittaminen

Levyjen järjestyksen muuttaminen levynvaihtajassa ei vaikuta ohjelman soittamiseen.

Voit valita haluamasi seuraavista vaihtoehdoista:

- PGM 1 soittaa ohjelman 1.
- PGM 2 soittaa ohjelman 2.
- PGM 1+2 soittaa ohjelmat 1 ja 2.

### 1 Paina (SHIFT).

### 2 Paina toistuvasti (3) (PLAY MODE) -painiketta, kunnes näyttöön tulee "PGM."

### 3 Valitse soitettava ohjelma painamalla toistuvasti (4) (→).

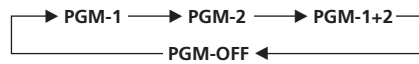

Ohjelmoitu soitto alkaa.

Jos haluat palata normaaliin soittotilaan, valitse vaiheessa 3 "PGM-OFF."

#### Huomautuksia

- Jos painat ohjelmoidun soiton aikana numeropainiketta, ohjelmoitu soitto keskeytyy ja laite alkaa soittaa valitsemaasi levyä.
- Jos kumpaakaan ohjelmaa ei ole määritetty, näyttöön tulee "NO DATA."
- Jos ohjelmaan sisältyvää kappaletta ei ole levymaksimissa, laite ohittaa kyseisen kappaleen ja jatkaa soittamista seuraavasta kappaleesta.
- Jos levymaksimi ei sisällä yhtään ohjelmaan määritettyä kappaletta tai jos ohjelmaan tallennettujen kappaleiden tietoja ei ole vielä ladattu, näyttöön tulee "NO READY."

## Koko ohjelman poistaminen

- 1 Paina ensin (SHIFT) ja sitten kahden sekunnin ajan (3) (PLAY MODE).



"P 1" ilmaisee, että ohjelma 1 on valittu.

Jos levyllä on annettu nimi, näyttöön tulee Bank-toiminnon tiedot. Voit palata kuvassa esitettyyn "P 1"-näyttöön painamalla (3) (PLAY MODE).

- 2 Paina (1) (←) toistuvasti, kunnes näyttöön tulee "DEL."



Voit haluat valita ohjelman 2 paina toistuvasti (4) (→), kunnes näyttöön tulee "P 2."

- 3 Paina (5) (ENTER) kahden sekunnin ajan.

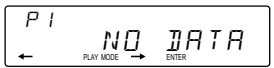

Kaikki ohjelmoidut kappaleet poistetaan laitteen muistista.

- 4 Kun olet poistanut haluamasi ohjelmat, paina (3) (PLAY MODE) kahden sekunnin ajan.

## Kappaleiden lisääminen ohjelmaan

- 1 Paina ensin (SHIFT) ja sitten kahden sekunnin ajan (3) (PLAY MODE).



"P 1" ilmaisee, että ohjelma 1 on valittu.

Jos levyllä on annettu nimi, näyttöön tulee Bank-toiminnon tiedot. Voit palata kuvassa esitettyyn "P 1"-näyttöön painamalla (3) (PLAY MODE).

Jos haluat valita ohjelman 2, paina toistuvasti (4) (→), kunnes näyttöön tulee "P 2."

- 2 Valitse muistipaikka, johon haluat lisätä kappaleen, painamalla (1) (←) tai (4) (→).

Kappaleen muistipaikka

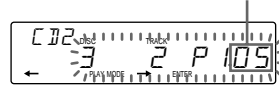

- 3 Valitse lisättävä kappale painamalla (SEEK/AMS)-painikkeen jompaakumpaa puolta.

- 4 Tallenna kappale napsauttamalla (5) (ENTER)-painiketta.

Valitsemasi kappale tallennetaan muistipaikkaan, ja sitä seuraavat kappaleet siirtyvät järjestyksessä eteenpäin. Voit jatkaa kappaleiden lisäämistä ohjelmaan toistamalla vaiheita 2 – 4.

### Huomautus

Kun kaikki 12 muistipaikkaa on täytetty, näyttöön tulee "\*FULL\*", eikä voi enää lisätä kappaleita ohjelmaan.

- 5 Kun ohjelma on valmis, paina (3) (PLAY MODE) kahden sekunnin ajan.

## Kappaleiden poistaminen ohjelmasta

- 1 Paina ensin (SHIFT) ja sitten kahden sekunnin ajan (3) (PLAY MODE).



"P 1" ilmaisee, että ohjelma 1 on valittu.

Jos levyllä on annettu nimi, näyttöön tulee Bank-toiminnon tiedot. Voit palata kuvassa esitettyyn "P 1"-näyttöön painamalla (3) (PLAY MODE).

Voit valita ohjelman 2 painamalla toistuvasti (4) (→), kunnes näyttöön tulee "P 2."

- 2 Valitse poistettava kappale painamalla (1) (←) tai (4) (→).

Kappaleen muistipaikka

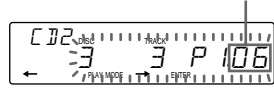

Kappale, joka on tallennettu ohjelman 1 muistipaikkaan 6.

jatkuu seuraavalla sivulla →

### 3 Paina (5) (ENTER) kahden sekunnin ajan.

Kun poistat tietystä muistipaikasta kappaleen, sitä seuraavat kappaleet siirtyvät järjestyksessä eteenpäin, joten ohjelmaan ei jää aukkoa.

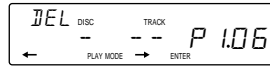

### 4 Voit jatkaa kappaleiden poistamista toistamalla vaiheita 2 ja 3.

### 5 Kun olet poistanut kaikki haluamasi kappaleet, paina (3) (PLAY MODE) kahden sekunnin ajan.

## CD-levyn nimeäminen

— Disc memo -toiminto (käytettävissä, jos CD-levynvaintajassa on Custom file -tominto)

Voit antaa jokaiselle levyille yksilöllisen nimen, joka voi olla enintään kahdeksan merkin pituinen. Jos annat levyille nimen, voit etsiä levyn nimen perusteella ja valita soitettavat kappaleet (lisätietoja on sivulla 21).

### 1 Soita haluamasi CD-levy ja paina (LIST) kahden sekunnin ajan.



### 2 Valitse haluamasi merkit.

- 1 Valitse haluamasi merkit painamalla (+).
- (A → B → C → ... Z → 0 → 1 → 2 → ... 9 → + → - → \* → / → \ → > → < → . → \_)

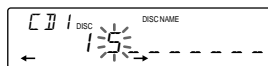

Jos painat (←), merkit tulevat näyttöön käänteisessä järjestyksessä.

Jos haluat lisätä jonkin merkin jälkeen tyhjän välin, valitse “\_” (alaviiva).

### 2 Kun olet löytänyt haluamasi merkin, paina (4) (→).

Vilkkuva kohdistin siirtyy seuraavan välin kohdalle.



Jos painat (←), kohdistin siirtyy vasemmalle.

### 3 Syötä koko nimi toistamalla vaiheita 1 ja 2.

### 3 Palaa normaaliin CD-levyn soittotilaan painamalla (LIST) kahden sekunnin ajan.

#### Vihje

Voit poistaa nimen tai korjata sitä valitsemalla kunkin merkin kohdalla “\_” (alaviiva).

## Levymuistin näyttäminen

Paina CD-levyn soiton aikana (DSPL).

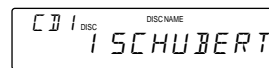

Aina kun painat CD-levyn soiton aikana (DSPL), näytön sisältö muuttuu seuraavasti:



## Nimen poistaminen levymuistista

### 1 Valitse haluamasi CD-levynvaihtaja (esimerkiksi CD2 tai CD3) painamalla (SOURCE).

### 2 Paina (LIST) kahden sekunnin ajan.

### 3 Paina (DSPL) kahden sekunnin ajan.

### 4 Valitse poistettava nimi painamalla (+) tai (-).

### 5 Paina (5) (ENTER) kahden sekunnin ajan.

Nimi poistetaan muistista.

Toista tarvittaessa vaiheet 4 ja 5.

### 6 Paina (LIST) kahden sekunnin ajan.

Laite palaa normaaliin CD-levyn soittotilaan.

## Levyn etsiminen nimen perusteella — List-up-toiminto (jos käytettävissä on CD-levynvaihataja, jossa on custom file -toiminto tai MD-levynvaihataja)

Voit käyttää tätä toimintoa, jos olet antanut levyille nimen. Lisätietoja levyjen nimistä on kohdassa "CD-levyn nimeäminen" (lisätietoja on sivulla zo).

### 1 Paina lyhyesti (LIST).

Näyttöön tulee parhaillaan soivan levyn nimi.

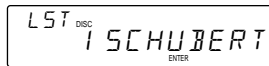

### 2 Paina toistuvasti (LIST), kunnes löydät haluamasi levyn.

### 3 Soita levy painamalla (5) (ENTER).

#### Huomautuksia

- Kun levyn nimi on ollut näkyvissä viiden sekunnin ajan, näyttöön tulevat normaalit soittotiedot. Voit poistaa näytön käytöstä painamalla (DISP).
- Kappaleiden nimiä ei voida tuoda näyttöön MD-levyn soittamisen aikana.
- Jos makasiinissa ei ole levyjä, näyttöön tulee teksti "NO DISC."
- Jos levyllä ei ole määritetty nimeä, näyttöön tulee "\*\*\*\*\*."
- Jos levyn tietoja ei ole ladattu laitteeseen, näyttöön tulee "NOT READ." Voit ladata tiedot painamalla ensin numeropainiketta ja valitsemalla sitten levyn, jonka tietoja ei ole valittu.
- Tiedot tulevat näyttöön isoilla kirjaimilla kirjoitettuna. Kaikkia kirjaimia ei voida näyttää MD-levyn soiton aikana.

## Soitettavien kappaleiden valitseminen — Bank-toiminto (jos käytettävissä on CD -levynvaihataja, jossa on custom file -toiminto)

Jos annat levyille nimen, voit määrittää, että laite ohittaa tietyt kappaleet ja soittaa vain valitsemasi kappaleet.

### 1 Aloita levyn soittaminen ja paina ensin (SHIFT) ja sitten kahden sekunnin ajan (3) (PLAY MODE).

#### Bank-muokkaustila



#### Huomautus

Jos CD-vaihtajassa olevalle levyllä ei ole määritetty nimeä, laite siirtyy Bank-tilan sijasta ohjelmointitilaan. Jos haluat palata normaaliin soittotilaan, paina (SHIFT).

### 2 Valitse ohitettavan kappaleen numero painamalla (SEEK/AMS) -painikkeen jompaakumpaa puolta. Paina sitten (5) (ENTER).



Näytössä oleva "PLAY"-ilmaisim korvataan "SKIP"-ilmaisimella. Jos haluat saada "PLAY"-ilmaisimen takaisin näyttöön, paina uudelleen (5) (ENTER).

### 3 Määritä kaikille kappaleille joko "PLAY"-tai "SKIP"-tila toistamalla vaihe 2.

### 4 Paina (3) (PLAY MODE) kahden sekunnin ajan.

Laite palaa normaaliin CD-levyn soittotilaan.

#### Huomautuksia

- Voit määrittää soitettavaksi ("PLAY") tai ohitettavaksi ("SKIP") enintään 24 kappaletta.
- Et voi määrittää ohitettavaksi ("SKIP") levyn kaikkia kappaleita.

## Vain valittujen kappaleiden soittaminen

Voit valita kahdesta vaihtoehdosta:

- BANK-ON -tilassa soitetään soitettaviksi ("PLAY") määritetyt kappaleet.
- BANK-INV (Päinvastainen)-tilassa soitetään ohitettaviksi ("SKIP") määritetyt kappaleet.

### 1 Paina soiton aikana ensin (SHIFT) ja sitten toistuvasti (3) (PLAY MODE), kunnes näyttöön tulee "BANK."

### 2 Valitse haluamasi tila painamalla toistuvasti (4) (→).



Bank-toiminto otetaan käyttöön seuraavasta kappaleesta alkaen.

Jos haluat palata normaaliin toistotilaan, valitse vaiheessa 2 "BANK-OFF."

FIN

CD/MD-levynvaihataja



## Lisätietoja

### Varotoimet

- Jos auto on ollut pysäköitynä auringonpaisteessa ja auton sisälämpötila on noussut huomattavasti, anna soittimen jäähtyä ennen sen käyttämistä.
- Jos soitin ei saa virtaa, tarkista ensin liitännät. Jos ne ovat kunnossa, tarkista sulake.
- Jos ääntä ei kuulu, kun yksi kaiutinpari on käytössä, aseta häivytyksen säätö keskiasentoon.
- Jos autossasi on moottoriantenni, se pidentyy automaattisesti, kun soitin otetaan käyttöön.

Jos sinulla on soittimeen liittyviä kysymyksiä tai ongelmia, joihin et löydä vastausta tästä oppaasta, ota yhteyttä Sony-jälleenmyyjään.

FIN

### CD-levyjen käsittelyyn liittyviä huomautuksia



Jos CD-levy on likainen tai siinä on naarmuja, soittoäänessä saattaa esiintyä häiriöitä. Jotta äänen laatu olisi mahdollisimman hyvä, käsittele levyjä seuraavien ohjeiden mukaisesti.

Pidä kiinni vain levyn reunoista. Levy säilyy puhtaana, kun et kosketa levyn pintaa.

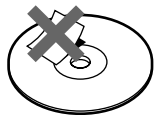

Älä kiinnitä paperia tai teippiä levyyn.

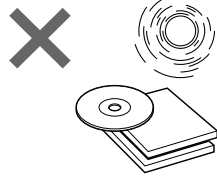

Älä sijoita levyä suoraan auringonvaloon tai lähelle lämmönlähteitä äläkä jätä sitä autoon, joka on pysäköity auringonvaloon, sillä lämpötila voi kohota auton sisällä huomattavasti.

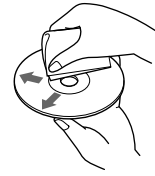

Puhdista levyt ennen soittamista erikseen ostettavalla puhdistusliinalla. Pyyhi jokainen levy keskustasta reunoja kohti.

Älä käytä liuottimia, kuten bensiiniä tai tinneriä, kaupasta saatavia puhdistusaineita tai antistaattisia suihkeita, jotka on tarkoitettu vinyyli-LP-levyille.

### Kosteuden tiivistymistä koskevia huomautuksia

Sateisena päivänä tai kosteilla alueilla CD-soittimen sisälle saattaa tiivistyä kosteutta. Jos näin tapahtuu, laite ei toimi kunnollisesti. Poista levy soittimesta ja anna laitteen kuivua noin tunnin ajan.

### 8 cm:n CD-levyjen soittaminen

Voit estää CD-soitinta vahingoittumasta käyttämällä erikseen toimitettavaa Sony-CD-sovitinta (CSA-8).

## Kunnossapito

### Sulakkeen vaihtaminen

Kun vaihdat sulakkeen, käytä sulaketta, jonka ampeeriluku on sama kuin palaneessa sulakkeessa. Jos sulake palaa, tarkista virran liitännäjohto ja vaihda sulake. Jos sulake palaa uudelleen vaihtamisen jälkeen, laitteessa voi olla vikaa. Ota tällöin yhteyttä lähimpään Sony-jälleenmyyjään.

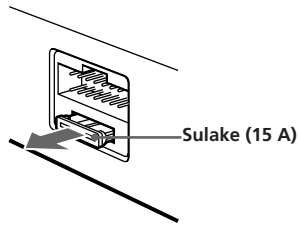

### Varoitus

Älä koskaan käytä sulaketta, jonka ampeeriluku on suurempi kuin laitteen alkuperäisen sulakkeen. Liian suuren ampeeriluvun käyttäminen voi vahingoittaa laitetta.

### Liittimien puhdistaminen

Laitteen toiminnassa voi olla häiriöitä, jos laitteen ja etupaneelin välissä olevat liittimet ovat likaiset. Kun haluat puhdistaa liittimet, avaa etupaneeli painamalla (RELEASE) ja irrota paneeli. Puhdista liittimet alkoholiin kastetulla pumpulipuikolla. Toimi varovaisesti, etteivät liittimet vahingoitu.

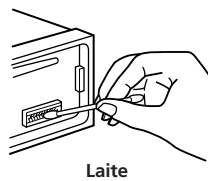

## Laitteen irrottaminen

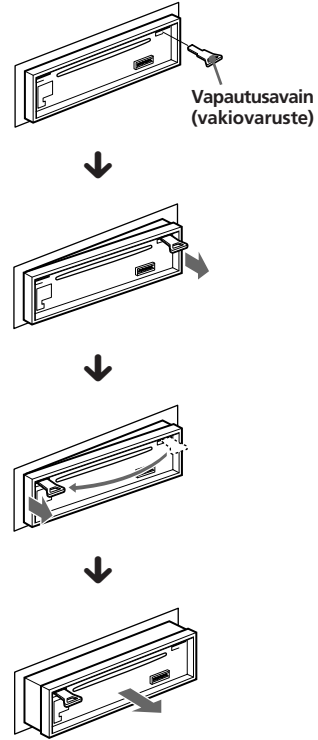

FIN

Lisätietoja

## Säätimien sijainti

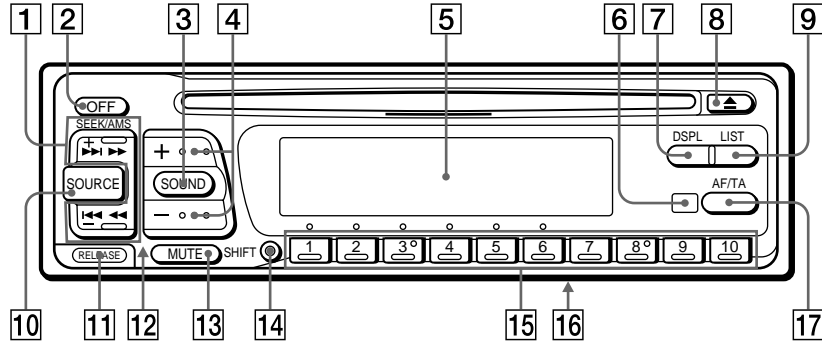

Lisätietoja on kuvausten lopussa mainituilla sivuilla.

FIN

- |  |  |
|--|--|
| <p><b>1</b> SEEK/AMS (haku/AMS-toiminto (Automatic Music Sensor)/käsinhaku) 5, 6, 7, 9, 10, 13, 16, 18, 19, 21</p> <p><b>2</b> OFF-painike 4, 5</p> <p><b>3</b> SOUND-painike 15</p> <p><b>4</b> (+) - tai (-) -painike (äänenvoimakkuuden/matalat äänet/ korkeiden äänien/tasapaino/häivyttin) 5, 15, 20</p> <p><b>5</b> Näyttö</p> <p><b>6</b> Langattoman kaukosäätimen vastaanotin (lisävaruste)</p> <p><b>7</b> DSPL-painike (näyttötilan säätö) 5, 9, 10, 16, 20</p> <p><b>8</b> ▲-painike (levyn poisto) 5</p> <p><b>9</b> LIST-painike<br/>Disc Memo -toiminto 20<br/>List up -toiminto 21<br/>RDS -ohjelma 12</p> <p><b>10</b> SOURCE-painike (äänilähteen valinta) 5, 8, 9, 12, 16, 18, 20</p> | <p><b>11</b> RELEASE-painike (etupaneelin irrotus) 4, 23</p> <p><b>12</b> Reset-painike (laitteen etupuolella etupaneelin takana) 4</p> <p><b>13</b> MUTE-painike 15</p> <p><b>14</b> SHIFT-painike<br/>BTM-toiminto 8, 12<br/>PLAY MODE-toiminto 6, 7, 8, 9, 11, 17, 18, 19, 21<br/>SET UP-toiminto 5, 13, 15, 16</p> <p><b>15</b> Radiovastaanoton aikana: Radioasemien esivalintapainikkeet 9<br/>CD- tai MD-levyjen soiton aikana Direct disc -toiminnon valintapainikkeet 16</p> <p><b>16</b> POWER SELECT -kytkin (laitteen pohjassa)<br/>Katso lisätietoja asennus- ja liitännäsoppaan kohdasta "POWER SELECT -kytkin."</p> <p><b>17</b> AF/TA-painike 10, 11, 12</p> |
|--|--|

**Lisävarusteena saatava  
langaton kaukosäädin  
(RM-X41)**

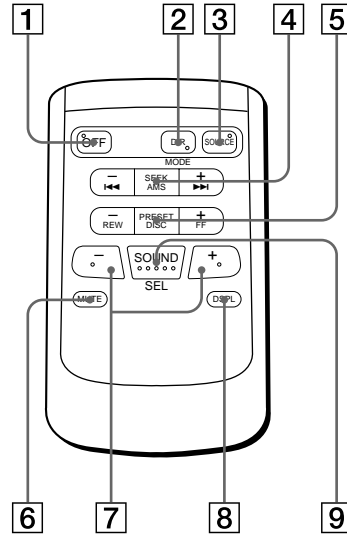

**Painikkeet, jotka toimivat samalla tavalla kuin laitteen painikkeet**

- |   |                      |
|---|----------------------|
| 1 OFF-painike   | 6 MUTE-painike       |
| 2 DIR-painike<br>(DIR) ei ole käytettävissä tässä laitteessa.                               | 7 - ja + -painikkeet |
| 3 SOURCE-painike  | 8 DSPL-painike       |
| 4 SEEK/AMS-painike  | 9 SOUND-painike      |
| 5 PRESET/DISC-painike<br><i>Kaukosäätimellä ei voi tehdä käsinhakua tai käsinviritystä.</i> |                      |

Kun POWER SELECT -kytkin on asetettu **B**-asentoon, voit käyttää laitetta käyttä kaukosäätimellä vain, jos painat laitteen (SOURCE)-painiketta tai aktivoit laitteen asettamalla siihen CD-levyn.

**FIN**

Lisätietoja

## Tekniset tiedot

### CD-soitin

Järjestelmä	Digitaalinen CD-äänijärjestelmä
Signaali-kohinasuhde	90 dB
Taajuusvaste	10 – 20,000 Hz
Värinä ja huojunta	Alle mitattavien arvojen

### Radio

#### FM

Taajuusalue	87,5 – 108,0 MHz
Antenni	Ulkoinen antenniliitäntä
Välitaajuus	10,7 MHz
Herkkyys	8 dBf
Selektiivisyys	75 dB taajuudella 400 kHz
Signaali-kohinasuhde	62 dB (stereo), 65 dB (mono)
Harmoninen särö taajuudella 1 kHz	0,9 % (stereo), 0,5 % (mono)
Kanavaero	35 dB taajuudella 1 kHz
Taajuusvaste	30 – 15,000 Hz
Sieppaussuhde	2 dB

#### MW/LW

Taajuusalue	MW: 531 – 1,602 kHz LW: 153 – 281 kHz
Antenni	Ulkoinen antenniliitäntä
Välitaajuus	10,71 MHz/450 kHz
Herkkyys	MW: 30 µV LW: 50 µV

### Vahvistin

Lähtöliitännät	Kaiuttimien lähtöliitännät (sure seal -liitännät)
Kaiuttimien impedanssi	4 – 8 ohmia
Suurin antoteho	35 W × 4 (4 ohmin kuorma)

### Yleistä

Antojohtimet	Moottoriantennin ohjausjohdin Tehonvahvistimen ohjausjohdin
Äänensävyin säätimet	Matalat äänet ±8 dB taajuudella 100 Hz Korkeat äänet ±8 dB taajuudella 10 kHz
Käyttöjännite	12 V:n auton akku (negatiivinen maa)
Mitat	noin 188 × 58 × 177 mm (l/k/s)
Mitat asennettuna	noin 178 × 50 × 154 mm (l/k/s)
Paino	noin 1,5 kg
Mukana toimitettavat varusteet	Sauvaohjain (1) Asennus- ja liitäntäosat (1 sarja) Etupaneelin suojakotelo (1)
Valinnaiset lisävarusteet	Langaton kaukosäädin RM-X41 BUS-kaapeli (toimitetaan RCA-kaapelin mukana) RC-61 (1 m), RC-62 (2 m) RCA-kaapeli RC-63 (1 m), RC-64 (2 m), RC-65 (5 m) Puhdistusliina XP-CD1 CD-single-sovitin CSA-8
Valinnaiset lisävarusteet	CD-levynvaihtaja CDX-71 (10 levyä), CDX-72 (10 levyä), CDX-81 (10 levyä), CDX-91 (10 levyä), CDX-T60 (6 levyä), CDX-T62 (6 levyä) MD-levynvaihtaja MDX-40, MDX-60 Lähteenvalitsin XA-U20 jne.

Valmistaja pidättää itsellään oikeuden muuttaa laitteiden muotoiluja ja ominaisuuksia ilman erillistä ilmoitusta.

FIN

## Vianetsintä

Seuraavassa taulukossa esitetyistä tarkistuksista on apua useimpien laitteessa mahdollisesti esiintyvien vikojen korjauksessa.

Ennen kuin teet taulukossa esitetyt tarkistukset, tutustu laitteen liitäntä- ja käyttöohjeisiin.

### Yleistä

Ongelma	Ongelman aiheuttaja ja ratkaisu
Ääni ei kuulu.	<ul style="list-style-type: none"><li>Säädä äänenvoimakkuus (+)-painikkeella.</li><li>Aseta häivyttimen säätö keskiasentoon, jos käytössä on vain yksi kaiutinpari.</li></ul>
Muistin sisältö on pyyhkiytynyt pois.	<ul style="list-style-type: none"><li>Virtajohto tai akku on irronnut.</li><li>Reset-painiketta on painettu. → Tallenna tiedot muistiin uudelleen.</li></ul>
Näytössä ei näy mitään ilmaismia.	Irrota etupaneeli ja puhdista sen liittimet. Lisätietoja on kohdassa "Liittimien puhdistaminen" (sivu 23).

### CD- ja MD-levyjen soitto

Ongelma	Ongelman aiheuttaja ja ratkaisu
Levy ei mene paikalleen.	<ul style="list-style-type: none"><li>Laitteessa on jo CD-levy.</li><li>CD-levy yritetään asettaa ylösalaisin tai väärinpäin (MD).</li></ul>
Soitto ei ala.	Viallinen MD-levy tai pölyinen CD-levy.
Levy työntyy automaattisesti pois laitteesta.	Ympäristön lämpötila on yli 50°C.
Käyttöpainikkeet eivät toimi.	Paina nollauspainiketta (Reset).
Ääni hyppii tärinän vuoksi.	<ul style="list-style-type: none"><li>Laitte on asetettu niin, että se on kallellaan yli 20°.</li><li>Laitetta ei ole asennettu vakaaseen paikkaan autossa.</li></ul>

### Radiovastaanotto

Ongelma	Ongelman aiheuttaja ja ratkaisu
Muistiin tallennettujen asemien valinta ei onnistu.	<ul style="list-style-type: none"><li>Tallenna muistiin oikea asema.</li><li>Aseman lähettämä signaali on liian heikko.</li></ul>
Automaattiviritys ei onnistu.	Aseman lähettämä signaali on liian heikko. → Viritä asema käsin.
"ST"-ilmaisain vilkkuu.	<ul style="list-style-type: none"><li>Viritä asema tarkasti kohdalleen.</li><li>Aseman lähettämä signaali on liian heikko. → Siirry MONO-vastaanottoon (katso lisätietoja sivulta 9).</li></ul>

FIN

Lisätietoja

## RDS-toiminto

Ongelma	Ongelman aiheuttaja ja ratkaisu
Laite aloittaa haun muutaman sekunnin kuuntelun jälkeen.	Aseman lähettämä signaali on liian heikko tai asema ei lähetä TP-tietoja. → Siirry "AF.TA-OFF"-tilaan painamalla (AF/TA)-painiketta.
Liikennetiedotusten kuuntelu ei onnistu.	<ul style="list-style-type: none"><li>• Ota "TA"-toiminto käyttöön.</li><li>• Asema ei lähetä liikennetiedotuksia, vaikka se on TP-asema. → Siirry kuuntelemaan toista asemaa.</li></ul>
PTY-näytössä näkyy "NONE."	Asema ei määritä eri ohjelmatyyppejä.

## Virhenäytöt (kun laitteeseen on kytketty valinnainen CD- tai MD-levynvaihtaja)

Seuraavat ilmaisimet vilkkuvat näytössä noin viiden sekunnin ajan, ja niiden aikana laite antaa äänimerkkejä.

Ilmaisim	Syy	Ratkaisu
NO MAG	Levyamakasiinia ei ole asetettu CD- tai MD-levynvaihtajaan.	Aseta CD- tai MD-levynvaihtajaan haluamasi levy.
NO DISC	Levynvaihtajassa ei ole levyjä.	Aseta CD- tai MD-levynvaihtajaan haluamasi levyt.
ERROR *1	CD-levy on likainen tai se on asetettu ylösalaisin.*2 MD-levyä ei voida jostain syystä soittaa.*2	Puhdista CD-levy tai aseta se laitteeseen oikeinpäin. Aseta laitteeseen toinen MD-levy.
BLANK *1	MD-levylle ei ole nauhoitettu yhtään kappaletta.*2	Soita MD-levy, johon on nauhoitettu kappaleita.
RESET	CD- tai MD-levynvaihtajan käyttö ei onnistu.	Paina laitteen nollauspainiketta (Reset).
NO READY	MD-levynvaihtajan kansi on auki tai MD-levyt on asetettu laitteeseen väärin.	Sulje kansi tai aseta levyt oikein levynvaihtajaan.
HI TEMP	Ympäröivä lämpötila ylittää 50 °C.	Odota, kunnes lämpötila laskee alle 50 °C.

\*1 Kun MD- tai CD-levyn soitossa tapahtuu virhe, levyn numero ei tule näyttöön.

\*2 Näyttöön tulee ongelmia aiheuttaneen levyn numero.

Jos edellä esitetyistä toimista ei ole apua, ota yhteys lähimpään Sony-jälleenmyyjään.

FIN

## Hakemisto

### A

- AMS-toiminto (Automatic Music Sensor) 5, 16
- Aseman tallentaminen muistiin 8
- Auto Scroll -toiminto 16
- Automattinen viritys 9

### B

- Bank-toiminto 21
- BTM-toiminto (Best Tuning Memory) 8

### C

- CD-soitto 5, 16

### D

- Direct Disc Selection -toiminto 16
- Disc Memo -toiminto 20
- Disc scan -toiminto 16
- Dual information -toiminto 15

### E, F, G

- Etupaneeli 4

### H

- Haku
  - levy 16, 21
  - tietty asema 12
  - tietty kappale 5, 16
  - tietty kohta 6, 16
- Himmennys 15
- Häivytyin 15

### I, J

- Intro scan -toiminto 6, 17

### K

- Kello 5
- Kellonaikatoiminto (CT) 13
- Korkeat äänet 15
- Käsinhaku 6, 16
- Käsinviritys 9

### L

- Langaton kaukosäädin 25
- Liikenneohjelma (TP) 11, 12
- Liikennetiedotus (TA) 11, 12
- List-up-toiminto 21
- Local link- toiminto 11
- Loudness-toiminto 15

### M

- Matalat äänet 15
- MD-levyjen soitto 16
- MONO-ääni 9
- Mute-toiminto 15

### N

- Nollaus 4
- Näyttö 5, 10, 16, 20
- Näytön väri 15

### O

- Ohjelma 6, 12, 18
- Ohjelman tallentaminen muistiin 6, 18

### P, Q

- Paikallishaku 9
- PLAY MODE
  - BANK 21
  - INTRO 6, 17
  - LOCAL 9
  - MONO 9
  - PGM 7, 18
  - REP 6, 17
  - SHUF 6, 17

### R

- Radio 8
- RDS-toiminto (Radio Data System) 10
- Repeat play -toiminto 6, 17

### S

- Saman aseman automaattinen uudelleenviritys (AF-toiminto) 10
- Satunnaissoitto 6, 17
- Sauvaohjain 4, 13, 15
- SET UP -asetukset
  - AMBER 15
  - A.SCRL 16
  - BEEP 15
  - CLOCK 5
  - DIM 15
  - D.INFO 15
  - GREEN 15
  - LOUD 15
  - RM 15
- Sulake 23

### T, U

- Tasapaino 15

### V, W, X, Y, Z

- Varoitusääni 4

### Ä, Ö

- Äänenvoimakkuus 15
- Äänimerkki 15

FIN

Lisätietoja



Sony Corporation Printed in Denmark



---

**Actual total number:**

---

Sony CDX-C610RDS (Den, Fin) 3-856-122-32(1)