

Integrated AV Amplifier

Svenska

Vägledning och grundläggande tillvägagångssätt

TA-VE800G

* Vi hänvisar till bruksanvisningen för TA-VE800G angående detaljer.

Att förstå hur denna förstärkare arbetar

Fjärrkontrollen, som levereras med TA-VE800G, använder infraröda strålar för att sända kommandon till förstärkaren och styra bildskärmsmenyerna. Eftersom förstärkaren använder menyerna vid fjärrstyrning, måste en tv anslutas till förstärkaren.

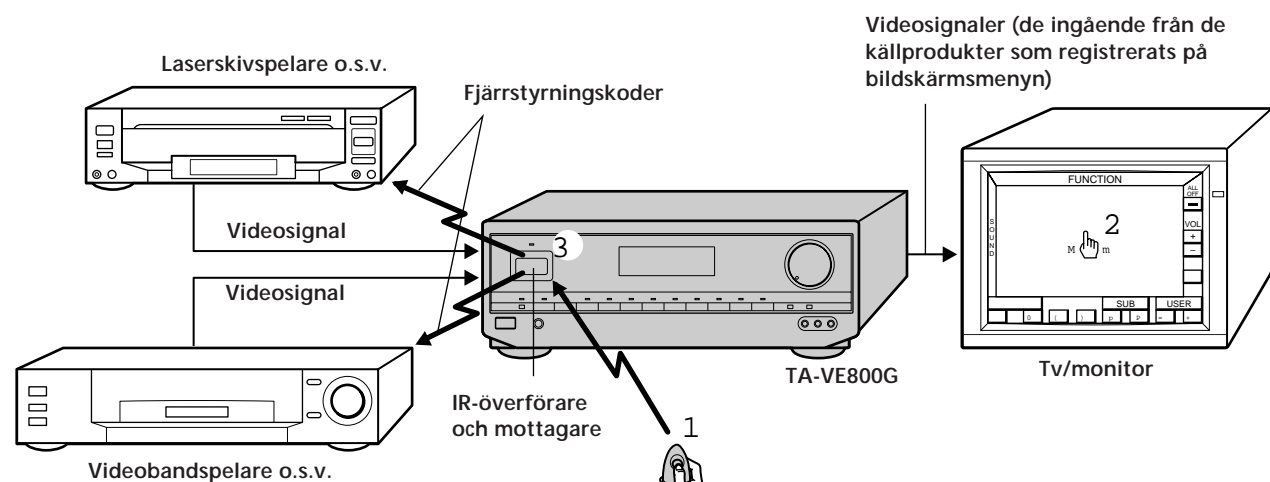

Ljud/videokällors styrning på menyerna

- Fjärrkontrollen sänder fjärrstyrningssignaler när styrknappen 1 på fjärrkontrollen trycks in.
- De används för att styra handen (ikonen) 2 på meny.
- När du trycker (klickar) på mitten på styrknappen, efter att handen flyttats till en ikon på meny, överför IR-överföraren den motsvarande fjärrstyrningskoden till resp. ljud/videokälla 3.

Om meny inte visas eller handen inte flyttats, när styrknappen på fjärrkontrollen används, anger det att fjärrstyrningskoden inte tas emot av mottagaren 1 på förstärkaren. Kontrollera att det inte finns några hinder mellan fjärrkontrollen och förstärkaren.

När ljud/videokällan inte svarar på fjärrstyrningskommandot eller när det tar tid innan den svarar, anger det att fjärrstyrningskoden från IR-överföraren inte tas emot på korrekt sätt av fjärrstyrningsgivaren på ljud/videokällan. Anslut i detta fall den medföljande, extra IR-överföraren och rikta den mot ljud/videokällan ifråga (vi hänvisar till Anslutning av IR-överförare på sid. 8 i denna bruksanvisng). När vissa av knapparna på meny, i vilkas minne fjärrstyrningskoder lagrats, inte svarar på eller svarar långsamt på fjärrstyrningskommandona, måste fjärrstyrningskoderna på nytt lagras i minnet dessa knappar (vi hänvisar till Registrering av andra tillverkares ljud/videokällor på sid. 16 i denna bruksanvisng).

Anslutningarna

Att observera angående anslutningarna

- Anslut nätkabeln allra sist, efter att samtliga andra anslutningar slutförts. Tryck inte heller på strömbrytaren POWER innan anslutningarna gjorts.
- Skjut in kontaktarna så långt det går i in/utgångarna. Glappa anslutningar kan bli orsak till brum och störningar.
- Kontaktarna och in/utgångarna är kodfärgade enligt följande:

röda kontakter och in/utgångar anger höger kanal, vita vänster och de gula videokontakter resp. videoin/utgång

- Använd en antennerfordelare, när två eller flera videobandspelare skall anslutas till denna förstärkare, för att ansluta tv-antennen till resp. videobandspelare.
- Anslut ljudutgången på CD-växlaren till ingången CD IN på denna förstärkare. Sortering av CD-skivor (CD INDEX) i ordningsföljd kan inte användas vid CD-växlarens styrning om CD-växlaren ansluts till någon annan ingång.

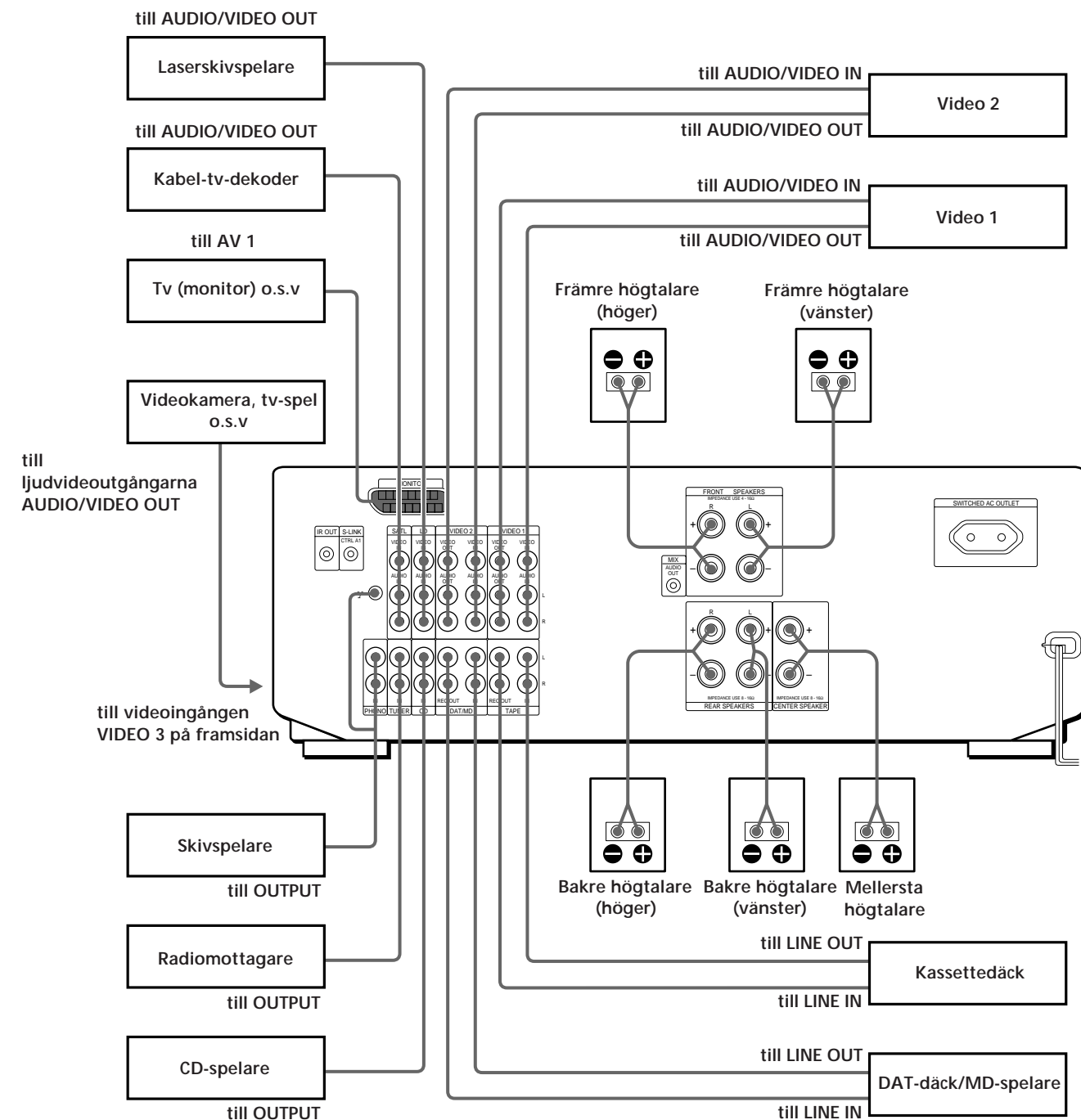

Fjärrstyrning med medföljande fjärrkontroll

Fjärrstyrning med medföljande fjärrkontroll

Den medföljande fjärrkontrollen används för att styra i stort sett alla funktioner på förstärkaren. Fjärrstyrningen är enkel: tryck in mitten på styrknappen på fjärrkontrollen för att ta fram huvudmenyn på tv:ns bildskärm. Tryck sedan på lämplig pil på PUSH ENTER på fjärrkontrollen för att flytta handen på bildskärmen i den pilens riktning. Rikta handen med pekfingerpetsen pekande på önskad ikon/rad på meny, tryck in och släpp genast upp styrknappen på fjärrkontrollen för att klicka på önskad ikon/rad på meny.

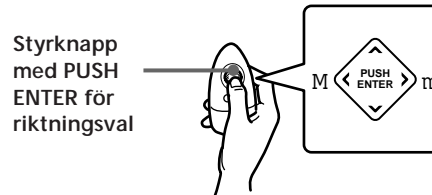
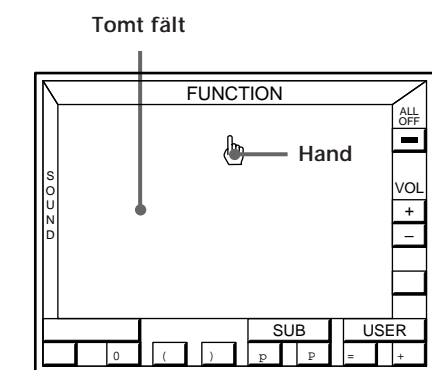

Påslag av förstärkare
Tryck en eller två gånger på styrknappen på fjärrkontrollen för att slå på förstärkaren.

Praktiska råd angående hantering

- Var noga med att inte blockera sändaren under pågående fjärrstyrning:

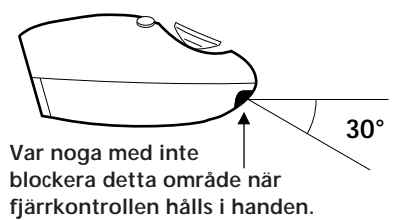

- Håll fjärrkontrollen i handen med styrknappen vänd uppåt enligt nedanstående illustration:



- Hur meny släcks: flytta handen på meny till det tomma området på meny och tryck in mitten på styrknappen och släpp upp knappen.

Isättning av batterier

- Öppna locket på fjärrkontrollens undersida:

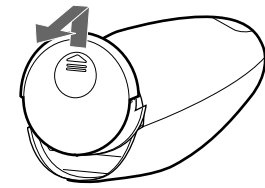

- Sätt i två batterier R6 (storlek AA) med polerna vända åt korrekt håll:

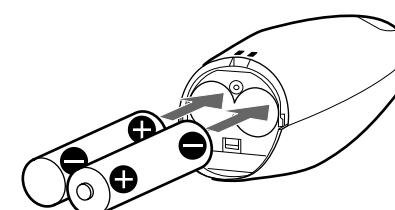

- Stäng locket:

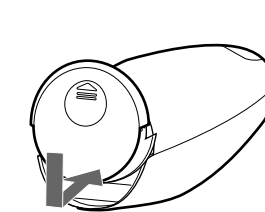

- Att undvika störningar som orsakas av batteriläckage och korrosion
Ta ur batterierna när fjärrkontrollen inte skall användas under en längre tidsperiod.

Uppställning

Registrering av en tv

Registrering krävs inte efter anslutning av ljud/videougångarna AV 1 på en Sony-tv med medföljande, trådlös fjärrkontroll till denna förstärkare.

Registrering av andra tillverkares tv

Följ de nedanstående anvisningarna för automatiskt påslag av tv:n närhelst denna förstärkare slås på.

- Slå på förstärkaren och tv:n. Kontrollera att TV/VIDEO på tv:n står i läget AV 1.
- Klicka på FUNCTION på huvudmenyn:
- Klicka på TV SET:

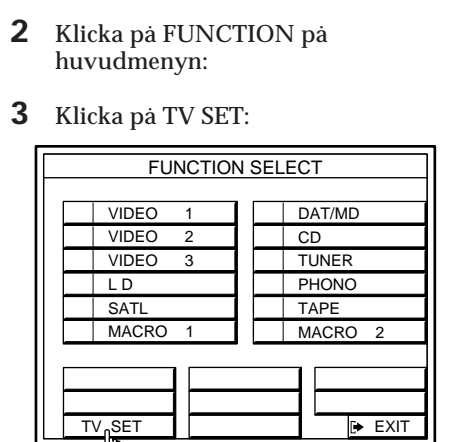

- Klicka på OTHER TV (eller Sony TV för att registrera en Sony-tv):

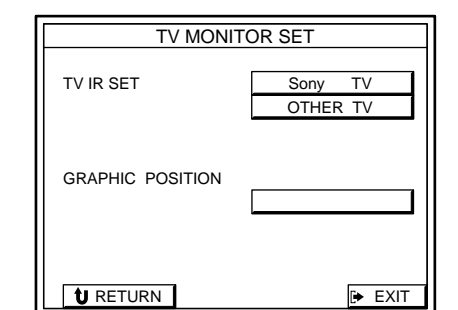

Efter anslutning av en Sony-tv Fjärrstyrningskoderna lagras automatiskt i minnet. Registreringen har slutförts (klicka på RETURN eller EXIT).

Täck över fjärrstyrningsgivaren på tv:n före övergång till punkt 5, för att undvika tv:ns fjärrstyrning av misstag. När detta inte görs, kan det hända att meny slöcknar under pågående inställningar på meny.

- Klicka på START:

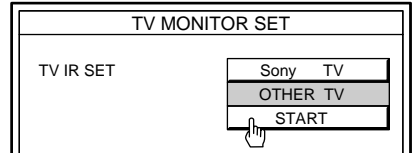

- När PUSH YOUR COMMANDER visas på meny: tryck då på den knapp på tv:ns fjärrkontroll, som motsvarar den lysande knappen på meny. Lagra i minnet knappen (CH0, CH1, CH+ o.s.v.), den som används för att slå på tv:n, som CHANNEL 0:

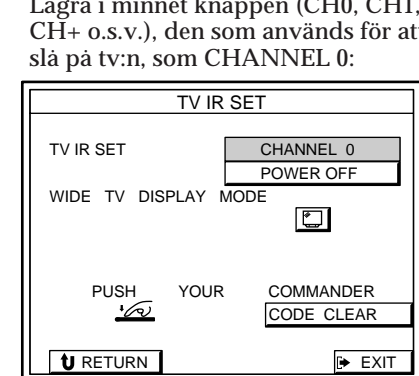

Lagring av tv:ns fjärrstyrningskoder i förstärkarens minne: rikta fjärrkontrollen rakt mot fjärrstyrningsgivaren på förstärkaren från högst 10 cm avstånd och håll knappen på fjärrkontrollen intryckt i ca. fem sekunder. Vänta tills RELEASE YOUR COMMANDER visas på meny.

Fjärrstyrningsgivare

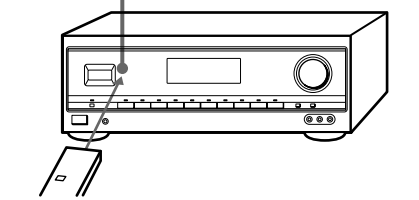

Håll fjärrkontrollen absolut vågrät och rikta den mot fjärrstyrningsgivaren så länge det tar tills koden lagrats i förstärkarens minne. Om fjärrkontrollen lutas upp- eller nedåt, eller inte hålls absolut stilla, kan det hända att fjärrstyrningskoden inte lagras på korrekt sätt i minnet.

- Följ de ovanstående anvisningarna för att lagra de resterande koderna på CD 1, CD 2 och CD 3, skall denna väljare i vanligt fall ställas på CD 1. Efter anslutning av Sony-CD-växlare med utgången VIDEO OUT, skall väljaren ställas på CD 2 eller CD 3. (CD 3 skall endast användas när anslutningarna också gjorts via in/utgångarna CONTROL-A1.)

Registrering av ljud/videokällor

Registrering av Sonys ljud/videokällor

Anslut Sonys fjärrstyrningsbara ljud- och videokällor till förstärkaren enligt nedanstående tabell. I detta fall krävs ingen registrering.

In/utgångar på förstärkaren	Källa som skall anslutas
VIDEO 1	Sonys VHS-videobandspelare (VTR 3)
VIDEO 2	Sonys Beta-videobandspelare (VTR 1)
VIDEO 3	Sonys 8 mm videobandspelare (VTR 2)
LD	Sonys laserskivspelare
SATL	Sonys kabel-tv-dekoder
TUNER	Sonys radiomottagare
DAT/MD	Sonys DAT-däck
CD	Sonys CD-spelare (CD 1)
TAPE	Sonys kassettdäck
MONITOR	Sonys tv (via ljud/videougångarna AV 1)

I följande fall måste även en Sony-källa registreras

- När Sonys MD-spelare ansluts till DAT/MD.
- Efter anslutning av en av Sonys ljudkällor med in/utgångarna CONTROL-A1.
- Efter anslutning av en Sony-produkt till andra in/utgångar än de ovannämnda på förstärkaren (som t. ex. när Sonys laserskivspelare ansluts till VIDEO 3).
- När en video, som inte tillverkats av Sony, byts ut mot en Sony-video.

OBS!

- När videon har väljaren COMMAND CODE med lägena VTR 1, VTR 2 och VTR 3, måste denna väljare ställas i lämpligt läge enligt videons typ.
- Efter anslutning av Sonys CD-växlare med väljaren COMMAND MODE med lägena CD 1, CD 2 och CD 3, skall denna väljare i vanligt fall ställas på CD 1. Efter anslutning av Sonys CD-växlare med utgången VIDEO OUT, skall väljaren ställas på CD 2 eller CD 3. (CD 3 skall endast användas när anslutningarna också gjorts via in/utgångarna CONTROL-A1.)

Registrering av andra tillverkares ljud/videokällor

- Klicka på FUNCTION på huvudmenyn:
- Klicka på IR SET:

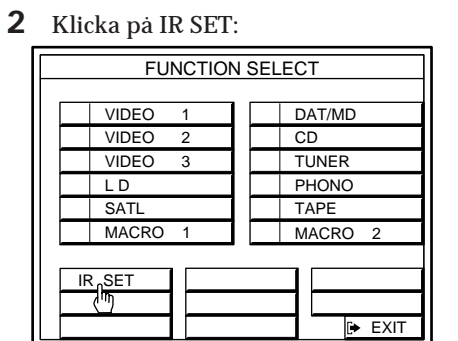

- Klicka på önskad ljudkälla (video, DAT o.s.v.) vars koder skall registreras:

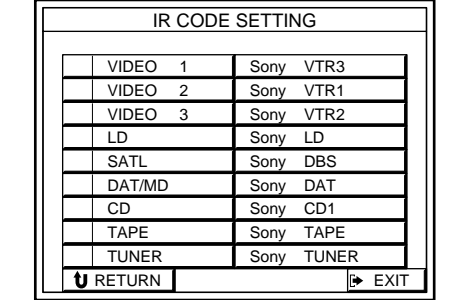

- Klicka på Sony, när det gäller en Sony-produkt, och på OTHER när det gäller en produkt som inte tillverkats av Sony:

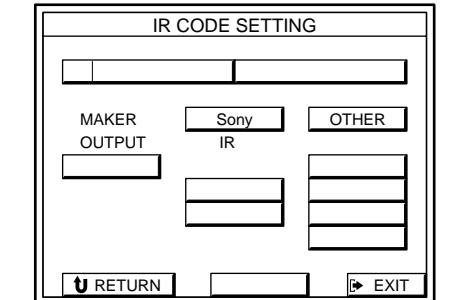

När källan är en Sony-produkt Fjärrstyrningskoderna lagras automatiskt i minnet. Registreringen har slutförts (klicka på RETURN eller EXIT). Klicka på CONTROL-A1 vid lagring i minnet av koder för styrning av en ljudkälla med in/utgångarna CONTROL-A1, som t. ex. en 100 skivors CD-växlare.

- Klicka på respektive ljud/videokälla:

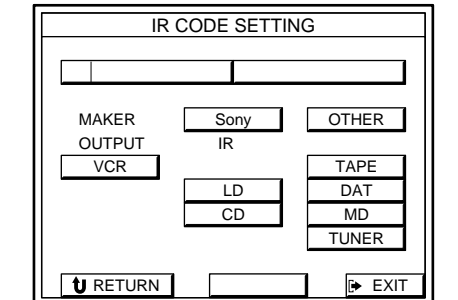

Uppställning (forts.)

När produkten inte är en videobandspelare eller laserskivspelare Blockera fjärrstyrningsgivaren på produkten för att förhindra fjärrstyrning av misstag under kodernas lagring i minnet. Klicka på START. Gå därefter över till punkt 6.

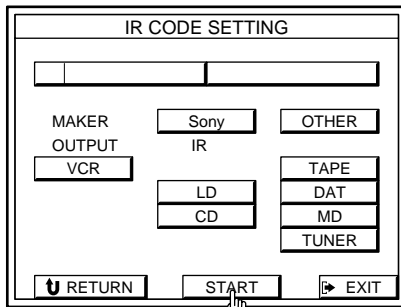

När produkten är en videobandspelare eller laserskivspelare:

- Klicka på START. En lista på andra tillverkares produkter visas.
- Klicka på tillverkaren för produkten ifråga. Fjärrstyrningskoderna lagras automatiskt i minnet. (När tillverkaren inte finns med på listan: blockera dess fjärrstyrningsgivare för att förhindra fjärrstyrning av misstag under kodernas lagring i minnet. Klicka på OTHER och gå över till punkt 6.)
- Klicka på TEST.

När den valda källan slås på, anger det att koderna har registrerats. Registreringen har slutförts.

När produkten inte slås på, klicka i så fall på sifferknappen vid tillverkarens namn för att välja ett nytt kodnummer. Klicka sedan en gång till på TEST. Om källan fortfarande inte slås på, måste fjärrstyrningsgivaren på den blockeras för att förhindra fjärrstyrning av misstag under kodernas lagring i minnet. Klicka på OTHER, och gå över till punkt 6.

När en videobandspelare, som inte tillverkas av Sony, används

Kontrollera om fjärrkontrollen ifråga använder knappen -/- eller 1- och 2- för inmatning av tiotalsiffran i tvåsiffriga kanalnummer. Eftersom ingendera av dessa knappar finns lagrade i förstärkarens minne, måste koderna lagras i minnet enligt följande:

- Välj tillverkaren ifråga (enligt ovanstående punkt 2).
- Klicka på -/- 2- CODE SET.

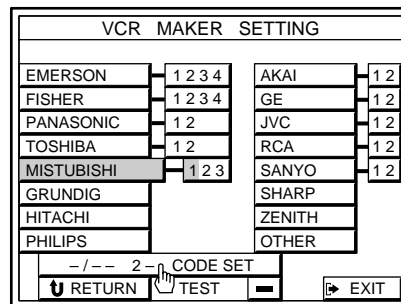

- När PUSH YOUR COMMANDER visas på menyn: tryck på knappen på den fjärrkontroll, som leveras med videon ifråga, och som motsvarar den lysande knappen på menyn (vi hänvisar till punkt 6 angående detaljer).

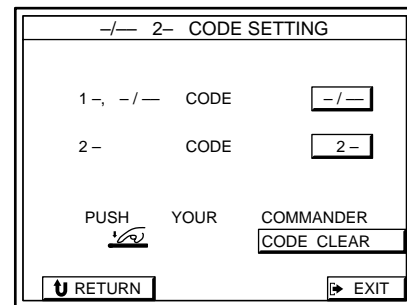

- När PUSH YOUR COMMANDER visas på menyn: tryck knappen på den fjärrkontroll, som leveras med ljud/videokällan ifråga, och som motsvarar den lysande knappen på menyn. **[]** är strömbrytaren POWER:

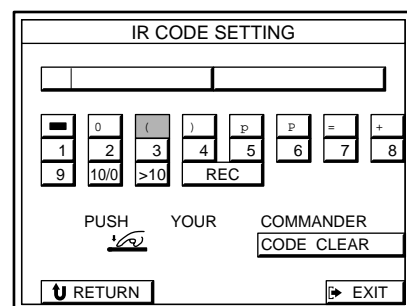

Rikta fjärrkontrollen från högst 10 cm avstånd mot fjärrstyrningsgivaren på förstärkaren under kodens lagring i minnet. Håll knappen intryckt. Vänta tills RELEASE YOUR COMMANDER visas på menyn och indikatorn IR på framsidan slocknat.

Håll fjärrkontrollen helt vägrät under kodens lagring i minnet. Om fjärrkontrollen lutats upp- eller nedåt, eller inte hålls absolut stilla, kan det hända att fjärrstyrningskoden inte lagras på korrekt sätt i minnet.

Följ igen ovanstående anvisningar för att lagra koderna från de resterande knapparna i förstärkarens minne. Efter att alla koder har lagrats i minnet, visas menyn IR CODE SETTING igen på bildskärmen.

Lagring i minnet av speciella koder som inte anges av knapparna på menyn

Vi hänvisar till Lagring i minnet av andra tillverkares fjärrstyrningskoder (menyn USER IR CODE SETTING) på sid. 20 i denna bruksanvisning.

- Följ igen ovanstående anvisningar från punkt 3 till punkt 6 för att fortsätta med koders lagring i minnet.

Tillvägagångssättet

Val av önskad källa

- Klicka på FUNCTION på huvudmenyn:
- Klicka på önskad källa. Ljud/bildåtergivning från vald källa sätts igång:

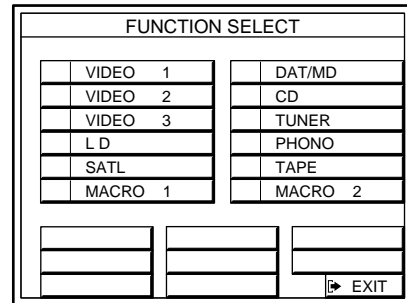

- Klicka på VOL + eller - för att styra volymen till önskad nivå.

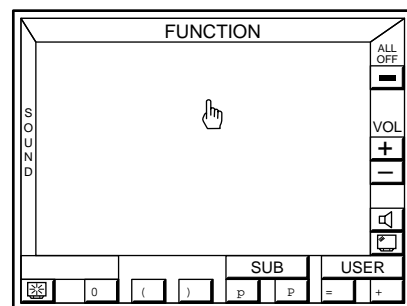

Visning av andra knappar för fjärrstyrning av vald källa
Klicka på SUB.

Fjärrstyrning av en produkt, som inte tillverkats av Sony, med de i minnet lagrade koderna

- Klicka på USER.
- Klicka på A B C D för att se kommandot som skall användas.
- Klicka på knappen för önskat kommando. Vi hänvisar till sid. 20 i denna bruksanvisning angående koder som andra tillverkares fjärrkontroller använder vid fjärrstyrning.

Val av önskad ljud/videokälla med väljarna på framsidan

Tryck på lämplig väljare för ljud/videokälla för att välja önskad källa för ljud/bildåtergivning. Sätt igång ljud/bildåtergivningen med lämplig knapp på vald källa. Observera att automatisk ljud/bildåtergivningsstart inte kan utnyttjas när väljaren på framsidan används för val av önskad källa.

Ljudundertryckning

Klicka på . Ikonen visas och börjar lysa i grönt. Först visas MUTE ON och därefter MUTING i teckenfönstret på förstärkaren. Klicka en gång till på ikonen för att återgå till ljudåtergivning.

Strömavslag till alla anslutna källor
Klicka på ALL OFF .

Ljud/bildåtergivning från ansluten video eller TV

Vid tittande på tv- eller videoprogram rekommenderar vi ljudåtergivning via förstärkaren, istället för via tv:ns högtalare. Detta möjliggör ljudåtergivning till exempel med Dolbys akustik samtidigt som fjärrkontrollen kan användas för att fjärrstyra ljudåtergivningen. Koppla ur ljudåtergivning via tv:ns högtalare för att kunna njuta av ljudåtergivning med till exempel Dolbys akustik via förstärkaren.

Tv-mottagning

Det är möjligt att använda den inbyggda kanalväljaren i en ansluten video för att välja önskad kanal på tv:n med knapparna på menyn.

- Välj önskad videokälla (VIDEO 2 t. ex.).
- Klicka på TVb bland knapparna för videons styrning på menyns nedre kant. Knapparna på videon för tv:ns fjärrstyrning visas på menyn.
- Klicka på CH - eller + för att välja önskad kanal.

Återgång till knapparna för videons fjärrstyrning: klicka på VTRb. Vi rekommenderar övergång till knapparna för videons styrning innan ändring av ljud/videokälla. Vid direktövergång från knapparna för tv:ns styrning till menyn FUNCTION SELECT, äger inte automatisk ljud/bildåtergivningsstart (sid. 37 i denna bruksanvisning) rum nästa gång videon väljs till källan för bild/ljudåtergivning.

Direktval av önskad kanal under pågående tv-mottagning genom att använda den inbyggda kanalväljaren i videon

Klicka på SUB på menyn för videons styrning för att gå över till direktval. Observera att koderna för knapparna -/- eller 1- och 2- måste ha lagrats manuellt (sid. 17 i denna bruksanvisning) i minnet när en video, som inte tillverkats av Sony, används. Dessa koder har inte förinställts i förstärkarens minne.

Ändring av videoingång för en Sony-video

Klicka på ikonen INPUT på menyn för videons styrning. Övergång från video till tv-mottagning: stanna videon, klicka på INPUT och använd sedan knapparna på menyn för att välja önskad kanal.

Ändring av menystorlek på bildskärmen på en bredbilds-tv

Klicka gång på gång på för att välja önskad menystorlek.

Val av önskat, förvalt ljudfält

Ljudåtergivning med önskad, simulerad akustik kopplas helt enkelt in genom att välja önskat, förvalt ljudfält enligt ljudåtergivningens typ.

- Klicka på SOUND på huvudmenyn under pågående ljudåtergivning:

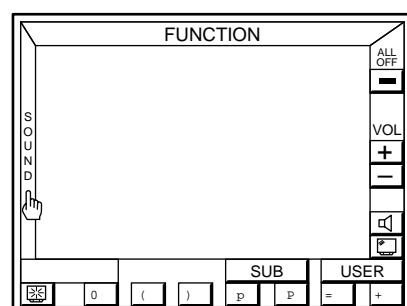

- Klicka på namnet på önskad musiktyp för att kunna välja önskat ljudfält inom den musiktypen. Menyn för musiktypen, som valdes senast, slocknar automatiskt:

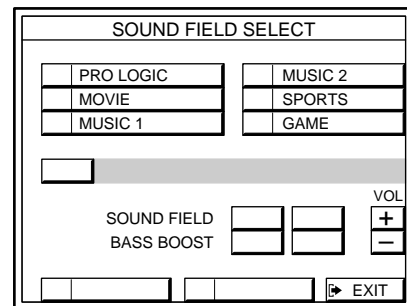

- Klicka gång på gång på MODE för att välja önskat ljudfält.

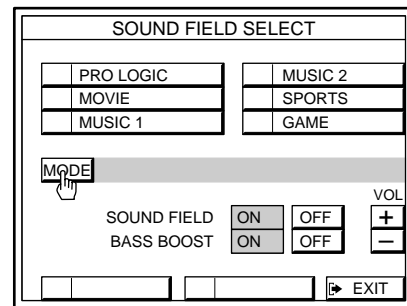

Basförstärkning

Klicka på BASS BOOST ON.

Ljudåtergivning utan simulerad akustik

Välj läget ACOUSTIC på menyn MUSIC 2. Ljudet passerar nu förbi kretsarna för akustikbehandling. Det är dock fortfarande möjligt att styra frekvensgången och/eller nivåerna i bas och diskant (sid. 29 i denna bruksanvisning).

Hur ljudåtergivning enligt valt ljudfält kopplas ur

Tryck på SOUND FIELD ON/OFF.

Inspelning

Inspelning på ett kassetband, DAT-band, en MD-skiva eller ett videoband (etc.) kan göras via denna förstärkare. Vi hänvisar till bruksanvisningarna, som levereras med den enhet som spelar in angående detaljer.

- Klicka på FUNCTION på huvudmenyn.
- Klicka på önskad källa (på LD t. ex) vars ljud/bildåtergivning skall spelas in.

- Klicka på SUB:

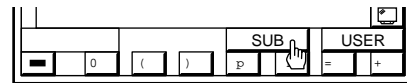

- Klicka på REC EDIT:

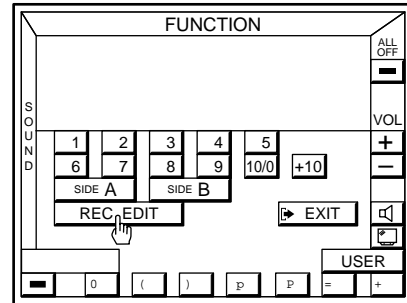

- Klicka på produkten för inspelning (VIDEO 1 t. ex.):

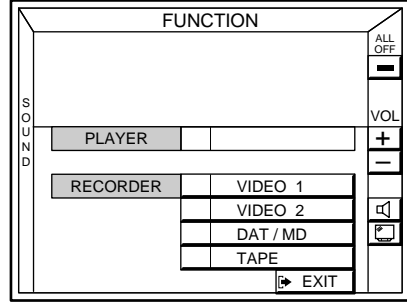

Knapparna för styrning av båda produkterna visas på menyn. PLAYER avser källan och RECORDER produkten för inspelning:

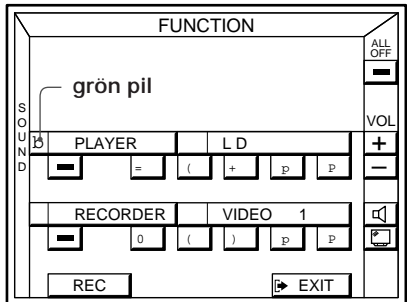

Den gröna pilen anger källan. Vid inspelning skall pilen står vid PLAYER.

Ett klick på RECORDER under pågående inspelning kopplar ur källan (PLAYER).

- Sätt i kassetten för inspelning i produkten för inspelning (i videon t. ex.). Styr vid behov ut inspelningsnivån.
- Klicka på REC för inspelningsstart. Klicka därefter på PLAYER (. Inspelelingen sätts igång:

- Klicka på REC för inspelningsstart.

Klicka därefter på PLAYER (. Inspelelingen sätts igång:

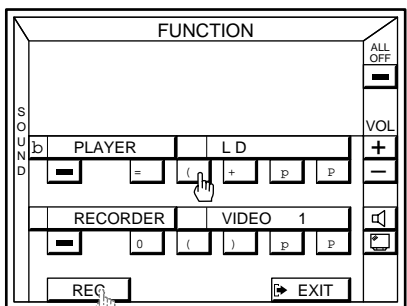

Styrning av produkten för inspelning (när en inspelning inte görs)

Klicka på RECORDER. RECORDER blir källan PLAYER. Använd knapparna för styrning av RECORDER för att snabbspola bandet framåt/bakåt, granska den gjorda inspelning o.s.v. Klicka på PLAYER för att återgå till styrning av ursprunglig källa.

Övervakning av ljudet som spelats in på ett kassettdäck med tre tonhuvuden

- Klicka på EXIT.
- Klicka på FUNCTION på huvudmenyn.
- Klicka på TAPE.

Hur en pågående inspelning avbryts
Klicka på p på menyn REC EDIT för inspelning.

Återgång till huvumenn
Klicka på EXIT.

OBS!

- Ljudet, som spelats in, återges inte, oavsett att alla knapparna för styrning av RECORDER kan användas.
- Efter ett klick på RECORDER under pågående inspelning, kopplas källan PLAYER ur.
- Inspelelingen fortsätter när du lämnar menyn REC EDIT genom att klicka på FUNCTION, SOUND eller EXIT. Styrknapparna återgår till knappar för styrning av PLAYER, trots du strax innan klickat på RECORDER.
- När du klickar på någon annan källa på menyn FUNCTION SELECT under pågående inspelning, fortsätter inspelelingen med inspelning av ljud/bildåtergivningen från den senast valda källan.
- På vissa kassettdäck måste både r REC och (samtidigt tryckas in för inspelningsstart. Lagra, före inspelningsstart, koderna för inspelningsstart både för Sonys och andra tillverkares produkter på korrekt sätt i minnet på knappen för inspelningsstart på menyn enligt anvisningarna från punkt 1 till 7 under Registrering av andra tillverkares ljud/videokällor (sid. 16 till 19 i denna bruksanvisning).